



Ўзбекистон Республикаси
Интеллектуал мулк агентлиги

РАСМИЙ АХБОРОТНОМА

1993 йилдан бошлаб нашр этилади

- Ихтиролар
- Фойдали моделлар
- Саноат намуналари
- Товар белгилари
- Товар келиб чиққан жой номлари
- ЭХМ учун дастурлар
- Маълумотлар базалари
- Интеграл микросхемалар топологиялари
- Селекция ютуқлари

(43) Ушбу ахборотномага киритилган ихтироларга ва селекция ютуқларига талабномалар тўғрисидаги маълумотлар **2018 йил 30 апрелдан** чоп этилган деб ҳисобланади

(45) Ушбу ахборотномага киритилган саноат намуналарига муҳофаза ҳужжатлари тўғрисидаги маълумотлар **2018 йил 30 апрелдан** чоп этилган деб ҳисобланади

(450) Ушбу ахборотномага киритилган товар белгиларига гувоҳномалар тўғрисидаги маълумотлар **2018 йил 30 апрелдан** чоп этилган деб ҳисобланади

(46) Ушбу ахборотномага киритилган ихтироларга, фойдали моделларга, селекция ютуқларига, ЭХМ учун дастурларга, маълумотлар базаларига муҳофаза ҳужжатлари тўғрисидаги маълумотлар **2018 йил 30 апрелдан** чоп этилган деб ҳисобланади

Тошкент
2018 йил

4(204)

Агентство по интеллектуальной
собственности Республики Узбекистан



ОФИЦИАЛЬНЫЙ БЮЛЛЕТЕНЬ

Издается с 1993 года

- Изобретения
- Полезные модели
- Промышленные образцы
- Товарные знаки
- Наименования мест происхождения товаров
- Программы для ЭВМ
- Базы данных
- Топологии интегральных микросхем
- Селекционные достижения

(43) Сведения о заявках на изобретения и селекционные достижения, помещенные в настоящем бюллетене, считаются опубликованными **30 апреля 2018 года**

(45) Сведения об охранных документах на промышленные образцы, помещенные в настоящем бюллетене, считаются опубликованными **30 апреля 2018 года**

(450) Сведения о свидетельствах на товарные знаки, помещенные в настоящем бюллетене, считаются опубликованными **30 апреля 2018 года**

(46) Сведения об охранных документах на изобретения, полезные модели, селекционные достижения, программы для ЭВМ, базы данных, помещенные в настоящем бюллетене, считаются опубликованными **30 апреля 2018 года**

Ташкент
2018 год

4(204)

МУНДАРИЖА

I	ИХТИРОЛАР	
	Ихтиролар ва фойдали моделларга оид библиография маълумотларини идентификациялаш учун халқаро кодлар (БИМТ ST.9 стандарти).....	5
	Ихтироларга қабул қилинган талабномалар ҳақида маълумотларни нашр қилиш	
	BZ1A Ихтироларга талабномалар	
	А. Инсоннинг ҳаётий эҳтиёжларини қондириш.....	6
	В. Турли технологик жараёнлар.....	16
	С. Кимё ва металлургия.....	18
	Д. Тўқимачилик ва қоғоз.....	28
	Е. Қурилиш; Кончилик Иши.....	29
	Г. Физика.....	30
	Н. Электр.....	32
	1.5. BZ1A Ихтироларга талабномаларнинг тизимли кўрсаткичи	
	1.1-бўлим учун ихтироларга талабномаларнинг тизимли кўрсаткичи.....	33
	Ихтиролар Давлат реестрида рўйхатдан ўтказилган ихтиролар ҳақида маълумотларни нашр қилиш	
	1.2. FG4A Ихтироларга патентлар	
	А. Инсоннинг ҳаётий эҳтиёжларини қондириш.....	35
	В. Турли технологик жараёнлар.....	40
	С. Кимё ва металлургия.....	50
	Д. Тўқимачилик ва қоғоз.....	52
	Г. Физика.....	53
	1.5. FG4A 1.2-бўлим учун ихтироларга патент ва талабномаларнинг тизимли ва рақамли кўрсаткичлари.....	55
	1.2-бўлим учун ихтиролар муаллифларининг ном кўрсаткичи.....	56
II	Фойдали моделлар	
	Фойдали моделлар Давлат реестрида рўйхатдан ўтказилган фойдали моделлар ҳақида маълумотларни нашр қилиш	
	2.1.FG4K Фойдали моделларга патентлар	
	А. Инсоннинг ҳаётий эҳтиёжларини қондириш.....	58
	В. Турли технологик жараёнлар.....	59
	Е. Қурилиш; Кончилик Иши.....	60
	Г. Механика; ёритиш; иситиш; моторлар ва насослар; портлатиш ишлари.....	60
	2.2.FG4K Фойдали моделларга патентларнинг тизимли ва рақамли кўрсаткичлари.....	62
	Фойдали моделлар муаллифларининг ном кўрсаткичи.....	63
III	САНОАТ НАМУНАЛАРИ	
	Саноат намуналарига оид библиография маълумотларини идентификациялаш учун халқаро кодлар (БИМТ ST.80 стандарти)	64
	Саноат намуналари Давлат реестрида рўйхатдан ўтказилган саноат намуналари ҳақида маълумотларни нашр қилиш.....	65
	3.1. FG4L Саноат намуналарига патентлар.....	65
	3.2. FG4L Саноат намуналарига патент ва талабномаларнинг тизимли ва рақамли кўрсаткичлари.....	76
IV	ТОВАР БЕЛГИЛАРИ	
	Товар белгиларига оид библиография маълумотларини идентификациялаш учун халқаро кодлар (БИМТ ST.60 стандарти).....	77
	4.1. FG4W Товар белгилари Давлат реестрида рўйхатдан ўтказилган товар белгилари ҳақида маълумотларни нашр қилиш.....	78
	4.1. FG4W Товар белгиларига гувоҳномалар ва талабномалар бўйича тизимли ва рақамли кўрсаткичлар.....	227
VI	ЭҲМ УЧУН ДАСТУРЛАР	
	ЭҲМ учун дастурлар ва маълумотлар базаларига оид библиография маълумотларини айнанлаштириш учун кодлар.....	234
	6.1. ЭҲМ учун дастурлар Давлат реестри рўйхатидан ўтказилган ЭҲМ учун дастурлар ҳақида маълумотларни нашр қилиш.....	235
	6.2. ЭҲМ дастурларига талабномаларнинг рақамли кўрсаткичи.....	288
VII	СЕЛЕКЦИЯ ЮТУҚЛАРИ	
	Селекция ютуқларига оид библиография маълумотларини идентификациялаш учун кодлар.....	289
	9.3. AA1E Ўсимликлар навлари ва ҳайвонлар зотларининг Давлат реестри рўйхатидан ўтказилган селекция ютуқлари тўғрисида маълумотларни нашр қилиш.....	290
	9.4. AA1E Селекция ютуқларига тизимли ва рақамли кўрсаткичлар.....	296
X	ИНТЕЛЛЕКТУАЛ МУЛК ОБЪЕКТЛАРИГА ҲУҚУҚНИ ТОПШИРИШ БЎЙИЧА ШАРТНОМАЛАР	
	10.1.QB4A/4K/4W Лицензия шартномалари.....	298
	10.2. PC4W Ҳуқуқларни бошқа шахсга ўтказиш тўғрисида шартномалар.....	300
XII	ХАБАРЛАР	
	PD4K Ўзбекистон Республикасининг фойдали моделга берилган патентнинг амал қилиш муддатини узайтириш.....	302
	ND4W Ўзбекистон Республикасининг товар белгисига берилган гувоҳномаларининг амал қилиш муддатини узайтириш.....	302
	ND4W Ўзбекистон Республикасининг товар белгисига берилган гувоҳнома эгасининг номини ўзгартириш.....	303
	TE4W Ўзбекистон Республикасининг товар белгисига берилган гувоҳнома эгасининг манзилини ўзгартириш.....	304
XIII	АВВАЛ НАШР ЭТИЛГАНЛАРГА ЎЗГАРТИРИШЛАР	306
XIV	РЎЙХАТГА ОЛИНГАН ТОВАР БЕЛГИЛАРИ РАНГЛИ ТАСВИРЛАРИНИНГ ИФОДАСИ	353

СОДЕРЖАНИЕ

I	ИЗОБРЕТЕНИЯ	
	Международные коды для идентификации библиографических данных, относящихся к изобретениям и полезным моделям (Стандарт ВОИС ST.9).....	5
	Публикация сведений о принятых заявках на изобретения	
	1.1. BZ1A Заявки на изобретения	
	A. Удовлетворение жизненных потребностей человека	6
	B. Различные технологические процессы	16
	C. Химия и металлургия	18
	D. Текстиль и бумага	28
	E. Строительство; горное дело.....	29
	G. Физика.....	30
	H. Электричество.....	32
	1.5. FG4A Систематический и нумерационный	
	1.5. BZ1A Систематический указатель заявок на изобретения	
	Систематический указатель заявок на изобретения к подразделу 1.1.....	33
	Публикация сведений об изобретениях, зарегистрированных в Государственном реестре изобретений	
	1.2. FG4A Патенты на изобретения.	
	A. Удовлетворение жизненных потребностей человека.....	35
	B. Различные технологические процессы	40
	C. Химия и металлургия	50
	D. Текстиль и бумага	52
	G. Физика.....	53
	1.5. FG4A Систематический и нумерационный указатели патентов и заявок на изобретения к подразделу 1.2.....	55
	Именной указатель авторов изобретений к подразделу 1.2.....	56
II	ПОЛЕЗНЫЕ МОДЕЛИ	
	Публикация сведений о полезных моделях, зарегистрированных в Государственном реестре полезных моделей	
	2.1.FG4K Патенты на полезные модели	
	A. Удовлетворение жизненных потребностей человека.....	58
	B. Различные технологические процессы	59
	E. Строительство; горное дело.....	60
	F. Механика; освещение; отопление; двигатели и насосы; взрывные работы	60
	2.2.FG4K Систематический и нумерационный указатели патентов и заявок на полезные модели.....	62
	Именной указатель авторов полезных моделей.....	63
III	ПРОМЫШЛЕННЫЕ ОБРАЗЦЫ	
	Международные коды для идентификации библиографических данных, относящихся к промышленным образцам (Стандарт ВОИС ST. 80).....	64
	Публикация сведений о промышленных образцах, зарегистрированных в Государственном реестре промышленных образцов..	65
	3.1. FG4L Патенты на промышленные образцы.....	65
	3.2. FG4L Систематический и нумерационный указатели патентов и заявок на промышленные образцы.....	76
IV	ТОВАРНЫЕ ЗНАКИ	
	Международные коды для идентификации библиографических данных, относящихся к товарным знакам (Стандарт ВОИС ST.60).....	77
	4.1. FG4W Публикация сведений о товарных знаках, зарегистрированных в Государственном реестре товарных знаков.....	78
	4.1. FG4W Систематический и нумерационный указатели свидетельств и заявок на товарные знаки.....	227
VI	ПРОГРАММЫ ДЛЯ ЭВМ	
	Коды для идентификации библиографических данных, относящихся к программам для ЭВМ и базам данных.....	234
	6.1. Публикация сведений о программах для ЭВМ, зарегистрированных в Государственном реестре программ для ЭВМ.....	235
	6.2. Нумерационный указатель заявок на программы для ЭВМ.....	288
VII	СЕЛЕКЦИОННЫЕ ДОСТИЖЕНИЯ	
	Коды для идентификации библиографических данных, относящихся к селекционным достижениям.....	289
	9.3. AA1E Публикация сведений о селекционных достижениях, зарегистрированных в Государственном реестре сортов растений и пород животных.....	290
	9.4. AA1E Систематический и нумерационный указатели на селекционные достижения.....	296
X	ДОГОВОРЫ О ПЕРЕДАЧЕ ПРАВ НА ОБЪЕКТЫ ИНТЕЛЛЕКТУАЛЬНОЙ СОБСТВЕННОСТИ	
	10.1. QB4A/4K/4W Лицензионные договоры.....	298
	10.2. PC4W Договоры о передаче прав.....	300
XII	ИЗВЕЩЕНИЯ	
	PD4K Продление срока действия патента Республики Узбекистан на полезный модель.....	302
	ND4W Продление срока действия свидетельства Республики Узбекистан на товарный знак	302
	ND4W Изменение наименования владельца свидетельства Республики Узбекистанна товарный знак	303
	TE4W Изменение адреса владельца свидетельства Республики Узбекистан на товарный знак	304
XIII	ИСПРАВЛЕНИЯ К РАНЕЕЕ ОПУБЛИКОВАННОМУ	306
XIV	ВОСПРОИЗВЕДЕНИЕ ЦВЕТНЫХ ИЗОБРАЖЕНИЙ ЗАРЕГИСТРИРОВАННЫХ ТОВАРНЫХ ЗНАКОВ	353

**ИХТИРОЛАР ВА ФОЙДАЛИ МОДЕЛЛАРГА ОИД БИБЛИОГРАФИЯ
МАЪЛУМОТЛАРИНИ ИДЕНТИФИКАЦИЯЛАШ УЧУН
ХАЛҚАРО КОДЛАР
(БИМТ ST.9 стандарти)**

**МЕЖДУНАРОДНЫЕ КОДЫ ДЛЯ ИДЕНТИФИКАЦИИ БИБЛИОГРАФИЧЕСКИХ
ДАНЫХ, ОТНОСЯЩИХСЯ
К ИЗОБРЕТЕНИЯМ И ПОЛЕЗНЫМ МОДЕЛЯМ
(Стандарт ВОИС ST.9)**

- | | |
|--|---|
| (11) - патент рақами | (11) - номер патента |
| (13) - ҳужжат турининг коди | (13) - код вида документа |
| (21) - талабномани рўйхатдан ўтказиш рақами | (21) - регистрационный номер заявки |
| (22) - талабномани топшириш санаси | (22) - дата подачи заявки |
| (23) - бошқа сана(лар), жумладан бирмунча олдин топширилган талабномага қўшимча материаллар келиб тушган сана | (23) - прочая(ие) дата(ы), включая дату поступления дополнительных материалов к более ранней заявке |
| (31) - устуворлик талабномасининг рақами | (31) - номер приоритетной заявки |
| (32) - устуворлик талабномасининг топширилиш санаси | (32) - дата подачи приоритетной заявки |
| (33) - устуворлик мамлакатининг коди | (33) - код страны приоритета |
| (46) - муҳофаза ҳужжатининг чоп этилиш санаси | (46) - дата публикации охранного документа |
| (51) - Халқаро патент классификациясининг (ХПК) индекси(лари) | (51) - индекс(ы) Международной патентной классификации (МПК) |
| (54) - ихтиро номи | (54) - название изобретения |
| (57) - ихтиро ёки фойдали моделнинг реферати, формуласи | (57) - реферат, формула изобретения или полезной модели |
| (60) - бошқа ҳуқуқий ёки процедура бўйича боғлиқ миллий ёки собиқ миллий патент ҳужжатларига ҳаволалар | (60) - ссылки на другие юридически или процедурно связанные отечественные или бывшие отечественные патентные документы |
| (63) - ўзининг давоми бўлган ушбу ҳужжатга нисбатан бирмунча олдин топширилган талабноманинг рақами ва санаси | (63) - номер и дата подачи более ранней заявки, по отношению к которой настоящий документ является продолжением |
| (65) - ушбу талабномага тегишли илгари нашр қилинган патент ҳужжатининг рақами | (65) - номер ранее опубликованного патентного документа, касающегося данной заявки |
| (71) - талабнома берувчининг номи, мамлакат коди | (71) - имя заявителя, код страны |
| (72) - муаллифнинг номи, мамлакат коди | (72) - имя автора, код страны |
| (73) - патент эгасининг номи | (73) - имя патентообладателя |
| (85) - РСТнинг 23(1)- ёки 40(1) - моддасига мувофиқ халқаро талабноманинг миллий босқичга ўтиш санаси | (85) - дата перехода международной заявки на национальную фазу в соответствии со ст.23(1) или 40(1) РСТ |
| (86) - РСТ халқаро талабномасининг талаб қилинувчи маълумотлари, яъни талабнома топширилган сана, талабноманинг рўйхатга олиш рақами ва факультатив равишда нашр қилинган талабнома дастлабки топширилгандаги тил | (86) - заявочные данные международной заявки РСТ, т.е. дата подачи заявки, регистрационный номер заявки и факультативно язык, на котором была первоначально подана опубликованная заявка |
| (87) - РСТ халқаро талабномасининг нашр қилинишига оид маълумотлар, яъни талабноманинг нашр қилинган санаси, нашр рақами ва факультатив равишда талабнома нашр қилинган тил | (87) - данные относительно публикации международной заявки РСТ, т.е. дата публикации, номер публикации и факультативно язык публикации заявки |

И. ИХТИРОЛАР ИЗОБРЕТЕНИЯ

Ихтироларга қабул қилинган талабномалар ҳақида маълумотларни нашр қилиш

Публикация сведений о принятых заявках на изобретения

1.1. VZ1A

ИХТИРОЛАРГА ТАЛАБНОМАЛАР

ЗАЯВКИ НА ИЗОБРЕТЕНИЯ

А бўлим
ИНСОННИНГ ҲАЁТИЙ ЭҲТИЁЖЛАРИНИ
ҚОНДИРИШ

Раздел А
УДОВЛЕТВОРЕНИЕ ЖИЗНЕННЫХ
ПОТРЕБНОСТЕЙ ЧЕЛОВЕКА

А 01

(13) В

(21) IAP 2016 0440

(22) 13.03.2015

(51) A01B 63/24 (2006.01)

(31)(32)(33) 10 2014 104 417.7, 28.03.2014, DE

(71) ЛЕМКЕН ГМБХ & КО КГ, DE

(72) ПАУЛЕССЕН, Георг, DE

(85) 21.10.2016

(86) 13.03.2015, PCT/DE2015/100104

(87) 01.10.2015, WO2015/144130

(54) Таровчи ва текисловчи қурилмаси бўлган ерга ишлов бериш қуроли

Почвообрабатывающее орудие с вычесывающим или выравнивающим устройством

(57) *Фойдаланиш соҳаси:* қишлоқ хўжалиги, ерга ишлов бериш, қишлоқ хўжалиги иш қуроллари учун асбоб-ускуналар, хусусан, таровчи ва текисловчи қурилмаси бўлган ерга ишлов бериш қуроли. *Вазифаси:* йиғиб олинган ҳосилнинг қолдиқлари билан беркилиб қолиш хавфини камайтириш ёки олдини олиш учун ҳаракат ёхуд таъсир кўрсатиш жадаллигини ростлаш имкониятига эга бўлган таровчи ва текисловчи қурилмалар билан комбинацияланган ерга ишлов бериш қуроли конструкциясини содалаштириш, уни тайёрлашга кетадиган сарф-харажатни камайтириш. *Ихтиро моҳияти:* олдида таровчи ёки текисловчи қурилмаси

(4) бўлган ерга ишлов бериш қуроли (1) бир вақтнинг ўзида таровчи ёки текисловчи қурилманинг (4) ишчи органлари ҳаракати жадаллигини ва ерга нисбатан қиялиги бурчагини, шунингдек, бир-бирига ёки ерга ишлов бериш қуролига нисбатан оралиқ масофасини ростлаш, тараш агрессивлигини ошириш имконияти билан, шунингдек, ишчи органлари тутқичларининг бир-бири билан ёки кейинги ерга ишлов берувчи ишчи органлар (3) билан орасидаги масофани каттартириш имконияти билан бажарилган. Алоҳида-алоҳида таровчи ишчи органлар орқали ҳосил бўладиган талаб қилинган тўпланиб бориш ва тақсимланиш самараси улардан кейин катта масофа оралиқ билан келадиган сихмоланинг кўшимча ишчи органларига ёки ерга ишлов берадиган ишчи органларига бошқа таъсир кўрсатмайди.

Использование: сельское хозяйство, обработка почвы, приспособления для сельскохозяйственных орудий, в частности почвообрабатывающие орудия с вычесывающим и выравнивающим устройством. *Задача:* упрощение конструкции, снижение затрат на изготовление почвообрабатывающего орудия в комбинации с вычесывающими или выравнивающими рабочими органами, с возможностью регулирования интенсивности воздействия или действия для предотвращения или уменьшения опасности забивания остатками собранного урожая. *Сущность изобретения:* почвообрабатывающее орудие (1) с расположенным впереди вычесывающим или выравнивающим устройством (4), в котором одновременно с регулировкой интенсивности действия рабочих органов вычесывающего или выравнивающего устройства (4) и

угла наклона относительно почвы, так и в отношении расстояния относительно друг друга или почвообрабатывающего орудия, с повышением агрессивности вычесывания, а также с возможностью увеличения расстояния между держателями рабочих органов друг от друга или от следующих почвообрабатывающих рабочих органов (3). Требуемый эффект накапливания и распределения, получаемый от отдельных вычесывающих рабочих органов, больше не влияет на следующие за ними на большем расстоянии дополнительные рабочие органы бороны или почвообрабатывающие рабочие органы.

(13) В

(21) IAP 2016 0428 (22) 13.03.2015
 (51) A01N 43/00 (2006.01), A61K 31/55 (2006.01), C07D 498/00 (2006.01)
 (31)(32)(33) 61/952,467, 13.03.2014, US
 (31)(32)(33) 62/010,025, 10.06.2014, US
 (71) ИНДИАНА ЮНИВЕРСИТИ РИСЕРЧ ЭНД ТЕКНОЛОДЖИ КОРПОРЕЙШН, US
 АССЕМБЛИ БАЙОСАЙЕНСИЗ, ИНК., US
 (72) ТЕРНЕР, Уилльям У., АРНОЛЬД, Ли Дэниел, US; МААГ, Ханс, DE; ЗЛОТНИК, Адам, US
 (85) 13.10.2016
 (86) 13.03.2015, PCT/US2015/020444
 (87) 17.09.2015, WO 2015/138895
 (54) В гепатити капсид оксиленинг аллостерик модуляторлари
 Аллостерические модуляторы капсидного белка гепатита В

(57) *Фойдаланиш соҳаси:* тиббиёт ва фармацевтика. *Вазифаси:* ВГВ-инфекцияларни (В-гепатити) даволашнинг янада самарали, муқобил усулларини ишлаб чиқиш. *Ихтиро моҳияти:* В гепатитининг Ср вирусига нисбатан аллостерик эффектор хусусиятларига эга бирикмалар. Шунингдек, мазкур тавсифда В гепатити каби вирусли инфекцияларни бундай даволашга эҳтиёжи бўлган беморларга очиб берилган бирикманинг тайинланишини ўз ичига олган даволаш усуллари тақдим этилган.

Область применения: медицина и фармацевтика. *Задача:* разработка альтернативных, более эффективных методов лечения ВГВ-инфекций (Гепатит В). *Сущность изобретения:* соединения, обладающие свойствами аллостерического эффектора в отношении вируса Ср гепатита В. Также в настоящем описании пред-

ставлены способы лечения вирусных инфекций, таких как гепатит В, включающие введение пациенту, нуждающемуся в таком лечении, раскрытого соединения.

А 23

(13) В

(21) IAP 2016 0424 (22) 11.10.2016
 (51) A23L 21/10
 (71) Наманган муҳандислик-педагогика институти, UZ
 Наманганский инженерно-педагогический институт, UZ
 (72) Атаханов Шухратжон Нуриддинович, Додаев Қўчқор Одилович, Ақрамбоев Расулжон Адашевич, Атамирзаева Сохиба Тургуновна, Дадамирзаев Музаффар Хабибулаевич, Маллабаев Одилжон Тохиржанович, Рахимов Умиджон Юнусжанович, UZ
 (54) Шарбати олинган топинамбурдан қуюқ шинни тайёрлаш усули
 Способ приготовления джема из соковых выжимок топинамбура
 (57) *Фойдаланиш соҳаси:* умумий овқатланиш корхоналари, озиқ-овқат ва қайта ишлаш саноати. *Вазифаси:* шарбати олинган топинамбурдан қуюқ шинни тайёрлаш усулини ишлаб чиқиш. *Ихтиро моҳияти:* шарбати олинган топинамбурдан қуюқ шинни тайёрлаш усули тақлиф этилмоқда. Бу усул шарбати олинган топинамбурни саралаш, назоратдан ўтказиш, тозалаш, ювиш ва тайёр ҳолга келгунича майдалаш ва қирғичдан ўтказишни, сўнгра қайнатилган лавлагидан тайёрланган ва қирғичдан ўтказилиб шакар қўшилган лавлаги массаси билан бириктиришни, лимон шартаби қўшишни, кейин эса қайнатиш тугаши олдида пектин эритмаси ва мева эссенциясини қўшишни ўз ичига олади.

Использование: предприятия общественного питания, пищевая и перерабатывающая промышленность. *Задача:* разработка способ приготовления джема из соковых выжимок топинамбура. *Сущность изобретения:* предложен способ приготовления джема из соковых выжимок топинамбура, включающий сортировку, инспекцию, очистку, мойку и пропускание до готовности и протирание соковых выжимок топинамбура с соединением протертой свекольной массой полученной из варенной свеклы с

добавлением сахара-песка, и введением лимонного сока, с последующим добавлением перед окончанием варки раствора пектина и фруктовой эссенции.

A61

(13) B

(21) IAP 2017 0243

(22) 23.06.2017

(51) A61K 17/00, G01N 33/48

(71) Бабажанов Ахмаджон Султанбаевич, Ахмедов Адхам Ибодуллаевич, UZ

(72) Бабажанов Ахмаджон Султанбаевич, Ахмедов Адхам Ибодуллаевич, Тоиров Абдухамид Сувонович, Гайратов Кургон Кушкорович, UZ

(54) **Кўп тугунли нотоксик буқоқда тиреоид тўқиманинг ҳажмли қолдиғини аниқлаш усули**

Способ определения объема остаточной тиреоидной ткани при многоузловом нетоксическом зобе

(57) **Фойдаланиш соҳаси:** тиббиёт, айнан эса жаррохлик ва эндокринология, кўп тугунли нотоксик буқоқда интраоперацион тиреоидметрияда кўллаш учун. **Вазифаси:** операциядан кейинги гипотериозни профилактика қилишда тиреоид тўқиманинг қолдиғи ўлчами ва ҳажмини аниқлашнинг оддий ва қулай услубини ишлаб чиқиш. **Ихтиро моҳияти:** кўп тугунли нотоксик буқоқда тиреоид тўқиманинг ҳажмли қолдиғини аниқлаш усули қалқонсимон безни субтотал резекция қилишни, қалқонсимон безнинг қолдиқ культаси бўйи, эни, ва қалинлиги бўйлаб тиреоид тўқимани ўлчашни ва формула бўйича ҳажмини ҳисоблашни ўз ичига олади, бунда ўлчашни миллиметрли стериль стандарт иплар билан бажарилади, қалқонсимон безнинг қолдиқ тиреоид тўқимасининг ҳар бир қисми ҳажми қуйидаги формула бўйича ҳисобланади:

$$V=[(A \times B \times C (a+e+c/3)) + (A \times B \times C(a+e+c/3))] \times 0,479$$

қайсики, унда

V – тиреоид тўқима қолдиғи ҳажми,

A – қолдиқ тиреоид тўқиманинг юқори ва қуйи кутблари ўртасидаги узунлик,

B – қолдиқ тиреоид тўқиманинг латераль ва медиаль оралиғи ўртасидаги максимал кенглик,

C – қолдиқ тиреоид тўқиманинг қалинлиги қалқонсимон без культасининг юқори (a), қуйи кутблари (b) ва марказий қисмини ҳисобга олган ҳолда алоҳида ўлчанади.

0,479 - Дж. Брунн коэффициенти.

Использование: медицина, а именно хирургия и эндокринология, для применения в интраоперационном тиреоидметрии при многоузловом нетоксическом зобе. **Задача:** разработать простой и удобный метод определения объема и размера остаточной тиреоидной ткани для профилактики послеоперационного гипотиреоза. **Сущность изобретения:** способ определения объема остаточной тиреоидной ткани при многоузловом нетоксическом зобе включающий проведение субтотальной резекции щитовидной железы, измерение тиреоидной ткани по остаточной культе щитовидной железы по длине, ширине и толщине и вычисление объема по формуле, при этом измерение проводят стандартными миллиметровыми стерильными нитками а объем остаточной тиреоидной ткани каждой доли щитовидной железы вычисляют по формуле:

$$V=[(A \times B \times C (a+e+c/3)) + (A \times B \times C(a+e+c/3))] \times 0,479$$

где

V - объем остатка тиреоидной ткани,

A - длина между верхними и нижними полюсами остаточной тиреоидной ткани,

B - максимальная ширина между латеральным и медиальным промежутком остаточной тиреоидной ткани,

C - толщина остаточной тиреоидной ткани, измеряется отдельно с учётом верхнего (a), нижнего полюса (b) и центральной части (c) культи щитовидной железы.

0,479 - коэффициент Дж. Брунна.

(13) B

(21) IAP 2016 0422

(22) 09.03.2015

(51) A61K 31/375 (2006.1), A61K 47/10 (2006.1), A61K 9/00 (2006.1), A61K 31/765 (2006.1), A61K 33/04 (2006.1), A61K 33/14 (2006.1), A61P 1/10 (2006.1)

(31)(32)(33) 14/202,098, 10.03.2014, US

(71) НОРДЖИН БВ, NL

(72) КЛЕЙТОН, Люси, КОКЕТ, Аласдер, КРИСТОДУЛУ, Марк, ДЭВИДСОН, Йен, ФАРРАГ, Лин, ХАЛФЕН, Марк, ДЖОНС, Лейтон, GB; ПЕТРОСЯН, Ваник, US; СТЕЙН, Питер, NL; ТИЗИ, Дэвид, US; АНГАР, Алекс, GB; УОРТИНГТОН, Джефффри, US

(85) 10.10.2016

(86) 09.03.2015, PCT/EP2015/054856

(87) 17.09.2015, WO 2015/135880

(54) **Йўғон ичакни тозалаш усули**

Способ очищения толстой кишки

(57) **Фойдаланиш соҳаси:** тиббиёт, хусусан, йўғон ичакни тозалаш усули. **Вазифаси:** йўғон ичакни тозалашни амалга ошириш учун воситаларни кичик миқдорда қўллаш билан бир қаторда уларнинг истеъмолга яроқлилиги хусусиятлари ва таъмини яхшилаш орқали йўғон ичакни тозалаш усуллари самарасини ошириш. **Ихтиро моҳияти:** диагностика, терапевтик ёки жаррохлик муолажасидан олдин бемор йўғон ичагини тозалаш усули. Усул беморга йўғон ичакни тозалаш учун биринчи эритмани самарали миқдорда юборишни ва йўғон ичакни тозалаш учун иккинчи эритмани - аскорбин кислотаси ва аскорбин кислотасининг полиэтиленгликолга 1:4,5 дан 1:7,0 гача ва 10 дан 200 г/л гача моляр нисбатда бўлган энг камида битта тузидан таркиб топган аскорбат-аниони 300 дан 800 ммоль/л гача бўлган тартибдаги йўғон ичакни тозалаш учун иккинчи эритмани самарали миқдорда юборишни ўз ичига олади. Йўғон ичакни тозалаш учун биринчи эритма $t(d1)$ вақт оралиғи давомида қабул қилинади ва жараён давомида $t(cf1)$ вақт оралиғи давомида қўшимча тиниқ суюқлик қабул қилиниши мумкин (номажбурий), ундан кейин маълум вақт интервалидан $t(восита\ миқдорининг\ интервали)$ сўнг йўғон ичакни тозалаш учун иккинчи эритма $t(d2)$ вақт оралиғи давомида қабул қилинади ва жараён давомида $t(cf2)$ вақт оралиғи давомида қўшимча тиниқ суюқлик қабул қилиниши мумкин (номажбурий). Ушбу жараёнлардан кейин кўрсатилган усул бўйича йўғон ичакни тозалаш жараёни бошлангандан t_2 вақт ўтган пайтда беморга юкорида кўрсатиб ўтилган жаррохлик, терапевтик ёки диагностик муолажалар ўтказилади, бунда иккинчи эритмадан кейин қўшимча равишда тиниқ суюқлик (номажбурий) қабул қилиниши яқунланганидан кўрсатилган диагностик, терапевтик ёки жаррохлик муолажаси бошланган пайтгача бўлган вақт интервали $t(муолажа\ интервали)$ ҳисобланади.

Использование: медицина, в частности способ очищения толстой кишки. **Задача:** повышение эффективности способов очищения толстой кишки в малых объемах дозировки средств их осуществления при одновременном улучшении их вкусовых и потребительских качеств. **Сущность изобретения:** способ очищения толстой кишки пациента перед диагностической, терапевтической или хирургической процедурой. Способ включает введение пациенту эффективного количества первого раствора для очищения толстой кишки и введение пациенту эффективного количества второго раствора для очи-

щения толстой кишки, содержащего от 300 до 800 ммоль/л аскорбат-аниона, образуемого смесью аскорбиновой кислоты и по меньшей мере одной соли аскорбиновой кислоты, находящихся в молярном отношении от 1:4,5 до 1:7,0, и от 10 до 200 г/л полиэтиленгликоля. Первый раствор для очищения толстой кишки принимают в течение периода времени $t(d1)$ с последующим необязательным приёмом дополнительной прозрачной жидкости в течение периода времени $t(cf1)$, далее по истечении определенного интервала времени $t(интервал\ дозы)$ принимают второй раствор для очищения толстой кишки в течение времени $t(d2)$ с последующим необязательным приёмом дополнительной прозрачной жидкости в течение периода времени $t(cf2)$, после чего пациенту проводят указанную хирургическую, терапевтическую или диагностическую процедуру в момент времени t_2 после начала осуществления указанного способа очищения толстой кишки, при этом интервалом времени после завершения приёма второй дополнительной прозрачной жидкости и началом указанной диагностической, терапевтической или хирургической процедуры является интервал времени $t(интервал\ процедуры)$.

(13) B

- (21) IAP 2016 0425 (22) 09.04.2015
 (51) A61K 31/4355 (2016.01), A61K 31/4365 (2006.01), A61K 31/437 (2006.01), A61K 31/497 (2006.01), A61K 31/506 (2006.01), A61K 31/513 (2006.01), A61K 31/519 (2006.01), A61P 25/16 (2006.01), A61P 25/18 (2006.01), A61P 25/24 (2006.01), A61P 25/28 (2006.01), C07D 471/04 (2006.01), C07D 491/048 (2006.01), C07D 495/04 (2006.01), C07D 513/04 (2006.01), C07D 519/00 (2006.01)
 (31)(32)(33) 61/984,070, 25.04.2014, US
 (71) Пфайзер Инк., US
 (72) ГРЕЙ, Дэвид Лоуренс Фёрман, ЖАНГ, Леи, ДАВОРЕН, Дженнифер Элизабет, ДУНАЙ, Эми Бэт, ЕФРЕМОВ, Иван Викторович, МЕНТЕ, Скот Ричард, US; СУБРАМАНИЯМ, Чакрапани, US
 (85) 11.10.2016
 (86) 09.04.2015, PCT/IB2015/052594
 (87) 29.10.2015, WO 2015/162515
 (54) Гетероароматик бирикмалар ва уларнинг допамин D1 лигандлари сифатида қўлланилиши
 Гетероароматические соединения и их применение в качестве допаминовых D1 лигандов

(57) Фойдаланиш соҳаси: фармацевтика. **Вазифаси:** фармацевтик бирикмалар ва уларнинг қўлланиш усулларини ишлаб чиқиш. **Ихтиро моҳияти:** таклиф этилган I формула бирикмалари:

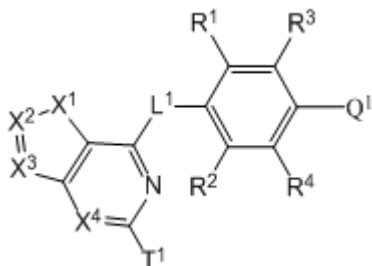

бунда:

L^1 ўзи билан O, S, NR^N , $C(=O)$, $CH(OH)$ ёки $CH(OCH_3)$ ни ифодалайди;

Q^1 ўзи билан N-сақловчи 5-10-аъзоли гетероарил, N-сақловчи 4-12-аъзоли гетероциклоалкил ёки фенилни ифодалайди ;

X^1 ўзи билан O, S, NH, $N(C_{1-4}алкил)$, $N(циклопропил)$ ёки $N(-CH_2-циклопропил)$ ни ифодалайди;

X^2 ўзи билан N ёки $C-T^2$ ни ифодалайди;

X^3 ўзи билан N ёки $C-T^3$ ни ифодалайди;

X^4 ўзи билан N ёки $C-T^4$;ни ифодалайди;

T^1 ўзи билан H, -OH, галоген, -CN ёки эҳтимол алмашган $C_{1-2}алкил$ ни ифодалайди;

R^N (N 1дан 4 гача бўлади) ўзи билан H, $C_{1-4}алкил$, $C_{3-4}циклоалкил$ ёки $-C_{1-2}алкил-C_{3-4}циклоалкил$ гуруҳини ифодалайди;

ёки унинг фармацевтик муқобил тузи сут эмизувчиларда D1-намоён бўлган (ёки D1-ассоциацияланган) бузилишларни даволашда қўлланилади, бунда кўрсатилган бузилишлар қуйидагилардан танлаб олинган: шизофрения, шахснинг шизотипик бузилишлари, англаш қобиляти бузилишлари, гиперфаоллик, таъсирчалик билан бирга кечувчи диққат етишмовчилиги, азарт ўйинларга компульсив берилиш, керагидан ортикча ейиш, аутик спектр бузилишлари, англаш қобилятининг ўртача бузилишлари, ёш билан боғлиқ бўлган англаш қобилятининг бузилиши, деменция, чарчаган оёқлар синдроми, Паркинсон касаллиги, Гентингтон хораяси, хавотир, депрессия, катта депрессив бузилиш, даволашга чидамли депрессия, биполяр бузилиш, сурункали апатия, ангедония, сурункали чарчоқ синдроми, жароҳатдан кейинги стрессли бузилиш, мавсумий аффектив бузилиш, ижтимоий хавотирли бузилиш, туғруқдан кейинги депрессия, серотонин синдроми, психофаол моддаларни суистеъмол қилиш ва дориларга тобелик, дориларни суистеъмол қилганлик симптомларининг зўрайиши, Туретта синдроми, кечки дискензия, гипертония, кундузги

вақтда ҳаддан ташқари уйкучанлик, эътиборсизлик, сексуал дисфункция, мигрен, уйқунинг бузилиши ва оғриқлар.

Использование: фармацевтика. **Задача:** разработка фармацевтических соединений и способов их применения. **Сущность изобретения:** предложены соединения формулы I:

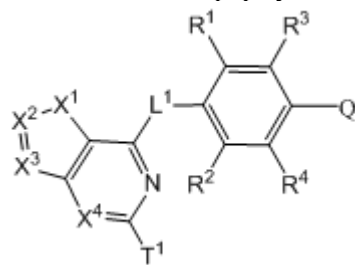

где:

L^1 представляет собой O, S, NR^N , $C(=O)$, $CH(OH)$ или $CH(OCH_3)$;

Q^1 представляет собой N-содержащий 5-10-членный гетероарил, N-содержащий 4-12-членный гетероциклоалкил или фенил;

X^1 представляет собой O, S, NH, $N(C_{1-4}алкил)$, $N(циклопропил)$ или $N(-CH_2-циклопропил)$;

X^2 представляет собой N или $C-T^2$;

X^3 представляет собой N или $C-T^3$;

X^4 представляет собой N или $C-T^4$;

T^1 представляет собой H, -OH, галоген, -CN или возможно замещенный $C_{1-2}алкил$;

R^N (где N от 1 до 4) представляет собой H, $C_{1-4}алкил$, $C_{3-4}циклоалкил$ или группу $-C_{1-2}алкил-C_{3-4}циклоалкил$;

или его фармацевтически приемлемой соли для применения при лечении D1-опосредованного (или D1-ассоциированного) расстройства у млекопитающего, где указанное расстройство выбрано из шизофрении, шизотипического расстройства личности, нарушения познавательной способности, синдрома дефицита внимания с гиперактивностью, импульсивности, компульсивного влечения к азартным играм, передания, расстройства аутического спектра, умеренного ухудшения познавательной способности, ухудшения познавательной способности, связанного с возрастом, деменции, синдрома усталых ног, болезни Паркинсона, хорей Гентингтона, тревоги, депрессии, большого депрессивного расстройства, устойчивой к лечению депрессии, биполярного расстройства, хронической апатии, ангедонии, синдрома хронической усталости, посттравматического стрессового расстройства, сезонного аффективного расстройства, социального тревожного расстройства, послеродовой депрессии, серото-

нинового синдрома, злоупотребления психоактивными веществами и лекарственной зависимости, обострения симптомов злоупотребления лекарствами, синдрома Туретта, поздней дискинезии, гиперсомнии, чрезмерной сонливости в дневное время, невнимательности, сексуальной дисфункции, мигрени, расстройств сна и боли.

(13) В

(21) IAP 2016 0438

(22) 21.10.2016

(51) A61K 9/06, A61K 36/888

(71)(72) Исмаилов Шавкат, UZ

(54) Таркибида Arum Korolkovii Regel бўлган доривор восита ва унинг олиниш усули
Лекарственное средство, содержащее Arum Korolkovii Regel, и способ его получения

(57) Фойдаланиш соҳаси: фармакология, тиббиёт, жаррохлик, онкологик жаррохлик, хусусан, таркибида Arum Korolkovii Regel бўлган ва якқол намоён бўладиган яллиғланишга қарши, антибактериаль, яра битирувчи хусусиятларга эга доривор восита ва унинг олиниш усули. **Вазифаси:** самарали, арзон, технологик жиҳатдан олиниши осон бўлган яра битирувчи доривор воситани олиш. **Ихтиро моҳияти:** таркиби Arum Korolkovii Regel ўсимлиги ва масс. % нисбатларда кўрсатилган ёрдамчи моддалардан иборат бўлган яраларни даволаш учун суртма кўринишидаги доривор восита ва уни олиш усули таклиф этилган бўлиб, бу усулга кўра фаол модда сифатида Arum Korolkovii Regel-нинг илдизпояси олдиндан 22-25 соат давомида 50-60°C ҳароратда қуритилган, кейин эса зарралари ҳажми 0,3-0,5 мм дан катта бўлмаган кукун ҳосил бўлгунча майдаланган ҳолда қўлланилади ва ўсимлик қоришмаси ҳосил бўлиши учун 8-12:7-10 масс.% нисбатда глицерин билан аралаштирилади, алоҳида тарзда вазелин ва ланолин 40-60:15-18 масс.% нисбатларда олиниб бир хил массага эга бўлган вазелинли-лаанолинни қоришма ҳосил бўлгунча ийланади, алоҳида тарзда дистилланган сув, анестезин ва натрий карбоксиметил целлюлозаси 8-12:1.5-2.5:1-3 масс.% нисбатларда аралаштирилиб, сувли-суспензияли қоришма ҳосил қилинади ва вазелинли-лаанолинли қоришмага қўшилади ва шундан кейингина бу қоришма ўсимлик қоришмасига тўхтовсиз аралаштириб турган ҳолда қўшилади.

Использование: фармакология, медицина, хирургия, онкологическая хирургия, в частности

лекарственное средство, содержащее Arum Korolkovii Regel, и обладающее выраженным противовоспалительным, антибактериальным, ранозаживляющим эффектом, и способ его получения. **Задача:** получение эффективного, недорогого, технологически простого в получении, ранозаживляющего лекарственного средства. **Сущность изобретения:** предлагается лекарственное средство в виде мази для лечения ран, включающее растение Arum Korolkovii Regel и вспомогательные вещества при указанных соотношениях компонентов в масс. % и способ его получения, заключающийся в том, что в качестве активного вещества применяют корневища Arum Korolkovii Regel, которые предварительно сушат при температуре 50-60° С в течение 22-25 часов, а затем, измельчают в порошок до получения частиц размером не более 0,3-0,5 мм, и смешивают с глицерином при соотношении 8-12:7-10 масс.%, получая растительную смесь, отдельно растирают вазелин и ланолин до однородной массы при соотношении 40-60:15-18 масс.%, получая вазелино-лаанолиновую смесь, отдельно смешивают воду дистиллированную, анестезин и натрий карбоксиметил целлюлозу при соотношении 8-12:1.5-2.5:1-3 масс.% получая водно-суспензионную смесь, которую смешивают с вазелино-лаанолиновой смесью, и далее добавляют при перемешивании растительную смесь.

(13) В

(21) IAP 2016 0441

(22) 26.03.2015

(51) A61K 9/14 (2006.01), A61K 9/20 (2006.01), C12Q 1/68 (2006.01), A61K 9/28 (2006.01)

(31)(32)(33) 61/970,595, 26.03.2014, US

(31)(32)(33) 62/048,527, 10.09.2014, US

(31)(32)(33) 162/2015, 25.03.2015, PK

(31)(32)(33) 36.046, 25.03.2015, UY

(71) МИЛЛЕНИУМ ФАРМАСЬЮТИКАЛС, ИНК., US

(72) БРЭЙК, Рейчел, Л, БОЗОН, Вивиана, ЧОУ, Чинг-куо, Ж., ДИНУНЦИО, Джеймс, К., ГАЛВИН, Кэтрин, М., КАННАН, Каруппия, US; КОДОНО, Юки, JP; КСУ, Кунли, US

(85) 24.10.2016

(86) 26.03.2015, PCT/US2015/022792

(87) 01.10.2015, WO 2015/148828

(54) RAF оиласи киназалар ингибиторининг фармацевтик таркиби, уларни олиш усуллари ва уларни қўллаш

Фармацевтические составы ингибитора киназ семейства RAF, способы их получения и способы их применения

(57) **Фойдаланиш соҳаси:** тиббиёт, дори воситалари. **Вазифаси:** тез эрувчанлик ва перораль қабул қилинганда юқори биосўрилувчанлик каби хусусиятлари кучайтирилган фармацевтик композицияларни олиш ва саратонни даволашни яхшилаш учун дори воситасини бўлиб-бўлиб қабул қилиш режимини ишлаб чиқиш. **Ихтиро моҳияти:** (R)-2-(1-(6-амин-5-хлорпиримидин-4-карбоксамид)этил)-N-(5-хлор-4-(трифторметил)пиридин-2-ил)тиазол-5-карбоксамидни ёки унинг фармацевтик муқобил тузини ҳамда винилпирролидинон ва винилацетатнинг сополимерини, ва битта ёки ундан ортик ёрдамчи фармацевтик муқобил ёрдамчи моддаларни сақловчи қаттиқ дисперсиядаги экструдатдан иборат фармацевтик композиция ва уни олиш усуллари тақдим этилган. Мазкур ихтиро, шунингдек, бундай композициялар микдорини бўлиб-бўлиб бериш режими асосида беморга юборишни ўз ичига олувчи саратонни даволаш усуллари ва бундай композицияларни дори препаратларини ишлаб чиқариш учун қўллашга ҳам дахлдордир.

Использование: медицина, лекарственные средства. **Задача:** получение фармацевтических композиций, обладающих повышенными свойствами, включающими быстрое растворение и повышенную биодоступность при пероральном введении и разработка прерывистого режима введения для улучшения лечения рака. **Сущность изобретения:** предложена фармацевтическая композиция, содержащая экструдат твердой дисперсии, содержащий (R)-2-(1-(6-амино-5-хлорпиримидин-4-карбоксамидо)-этил)-N-(5-хлор-4-(трифторметил)пиридин-2-ил)тиазол-5-карбоксамид или его фармацевтически приемлемую соль и сополимер винилпирролидинона и винилацетата, и одно или более фармацевтически приемлемых вспомогательных веществ и способы их получения. Настоящее изобретение также относится к способам лечения рака, включающим введение таких композиций пациенту в соответствии с прерывистым режимом дозирования, и использованию таких композиций для производства лекарственных препаратов.

(13) B

(21) IAP 2016 0416

(22) 05.03.2015

(51) A61K 9/20 (2006.01)

(31)(32)(33) 2014/02685, 06.03.2014, TR

(71) САНОВЕЛЬ ИЛАЧ САНАЙИ БЕ ТИДЖАРЕТ А.Ш. , TR

(72) ТЮРКИЛЬМАЗ, Али, ТУРП, Али Хасан, САЙДАМ, Мехтап, УЛЬГЕН, Онур, TR

(73) 05.10.2016

(86) 05.03.2015, PCT/EP2015/054631

(87) 11.09.2015, WO 2015/132341

(54) **Вилдаглиптин асосидаги фармацевтик таркиблар****Фармацевтические составы на основе вилдаглиптина**

(57) **Фойдаланиш соҳаси:** тиббиёт, фармацевтика, терапевтик мақсадларда қўллаш учун дорилар ва медикаментлар, айнан эса фармацевтик самарали микдордаги вилдаглиптин ёки унинг фармацевтик муқобил тузи ва суюлтиргичдан иборат бўлган фармацевтик таркиблар. **Вазифаси:** вилдаглиптиннинг суюлтиргичга қараганда анча паст нисбатига эга бўлган, ўлчамнинг барча концентрацияларида эрувчанлик хусусияти керакли даражада оптималлашган ва таблетканинг сиртки юзаси жараён давомида етарли даражада оқиб кетиш хусусиятига эришган ва вилдаглиптинни дозаланган юқори даражаси барқарор қаттиқ таъминланган фармацевтик таркибни ишлаб чиқиш. **Ихтиро моҳияти:** фармацевтик таркиб

а) фармацевтик самарали микдордаги вилдаглиптинни ёки унинг фармацевтик муқобил тузини ва

б) вилдаглиптиннинг суюлтиргичга нисбати 0,04 дан 0,24 гача (оғир./оғир.) атрофида.

Амалга ошириш вариантларидан бирига кўра, суюлтиргични қуйидаги таркибдаги гуруҳдан танлаб олинади: иккиасосли кальций фосфати, ноорганик тузлар, сорбит, учасосли кальций фосфати, декстроза, трегалоза, микрокристал целлюлоза, лактоза, крахмал, натрий карбонати, натрий бикорбонати, кальций карбонати, декстроза, сахароза, мальтодекстрин, изомальт, ксилит, оғир натрий карбонати ёки уларнинг қоришмаси, у ўзи билан афзалроқ иккиасосли кальций фосфати ифодалайди.

Использование: медицина, фармацевтика, лекарства и медикаменты для терапевтических целей, а именно фармацевтические составы, содержащие фармацевтически эффективное количество вилдаглиптина или его фармацевтически приемлемой соли и разбавитель. **Задача:** разработка фармацевтического состава при более низком отношении вилдаглиптина к разбавителю с возможностью обеспечения достижения необходимого профиля растворения с оптимизацией во всех концентрациях размера и площади поверхности таблетки с достижением

необходимой текучести в ходе процесса и с обеспечением высокой стабильности в твердой дозированной форме вилдаглиптина. **Сущность изобретения:** фармацевтический состав, содержит

а) фармацевтически эффективное количество вилдаглиптина или его фармацевтически приемлемой соли и

б) разбавитель, где отношение вилдаглиптина к разбавителю находится в диапазоне от 0,04 до 0,24 (вес/вес).

В одном из вариантов осуществления разбавитель выбирают из группы, включающей двухосновный фосфат кальция, неорганические соли, сорбит, трехосновный фосфат кальция, декстрозу, трегалозу, микрокристаллическую целлюлозу, лактозу, крахмал, карбонат натрия, бикарбонат натрия, карбонат кальция, декстрозу, сахарозу, мальтодекстрин, изомальт, ксилит, тяжелый карбонат натрия или их смеси, предпочтительно он представляет собой двухосновный фосфат кальция.

(13) В

(21) IAP 2016 0417

(22) 05.03.2015

(51) A61K 9/20 (2006.01), A61K 31/40(2006.01)

(31)(32)(33) 2014/02685, 06.03.2014, TR

(31)(32)(33) 2014/12836, 03.11.2014, TR

(71) САНОВЕЛЬ ИЛАЧ САНАЙИ ВЕ ТИДЖАРЕТ А.Ш., TR

(72) ТЮРКИЛЬМАЗ, Али, ЕЛЬКЕН, Гюлай, САЙДАМ, Мехтап, УЛЬГЕН, Онур, TR

(85) 05.10.2016

(86) 05.03.2015, PCT/EP2015/054666

(87) 11.09.2015, WO 2015/132359

(54) **Инертлы газ мухитида вилдаглиптин асосидаги таркибни олиш усули**

Способ получения состава на основе вилдаглиптина в атмосфере инертного газа

(57) **Фойдаланиш соҳаси:** тиббиёт, фармацевтика, терапевтик мақсадларида қўллаш учун дорилар ва медикаментлар, айнан эса кислород мавжуд бўлмаган инерт газли мухитда вилдаглиптин асосидаги фармацевтик композицияни олиш усуллари. **Вазифаси:** кислород билан таъсир кўрсатилганда физиологик ва кимёвий барқарорликка эга бўлган вилдаглиптин асосидаги фармацевтик композицияни олиш усулини ишлаб чиқиш. **Ихтиро моҳияти:** кислород мавжуд бўлмаган инерт газли мухитда вилдаглиптин асосидаги фармацевтик композицияни олиш усули вилдаглиптинни саклашнинг барча босқичларини, доривор маҳсулотни тайёрлашнинг барча босқичларини, вилдаглиптиннинг

яқуний дозаланган шакллари қадоклаш, ишлов бериш ва саклашнинг барча босқичларини ўз ичига олади. Инерт газ таркиби азот, гелий, неон, аргон, криптон, ксенондан иборат гуруҳдан танлаб олинган. Вилдаглиптин асосидаги кўрсатилган композициянинг қаттиқ, яримқаттиқ ва суюқ фармацевтик шаклини олиш усули. Таблетка шаклидаги композицияларни олиш усули таклиф этилмоқда, унга кўра таблеткалар прессланган таблеткалар, қопламали ёки қопламасиз, икки қаватли таблеткалар, қўпқаватли таблеткалар, буккаль таблеткалар, сублингваль таблеткалар, таблеткадаги таблеткалар, иловали таблеткалар, вижиллайдиган композициялар, вижиллайдиган таблеткалар, бир зумда ажраладиган таблеткалар, модификацияланган тарзда ажраладиган таблеткалар, пленка қобили таблеткалар, оғиз бўшлиғида парчаланадиган таблеткалар, ошқозонда парчаланадиган таблеткалар, мини-таблеткалар; хапдорилар, капсулалар, қаттиқ ва юмшоқ желатин капсулалар, кукуллар, шарчалар тизими билан қопланган пеллетлар, гранулалар, микросфералар, елим ионалмашинуви тизимлари, дражелар, сашелар; перораль буюриладиган юпка пленкалар, эритмалар ёки қаттиқ моддалар кўринишида бўлиши мумкин.

Использование: медицина, фармацевтика, лекарства и медикаменты для терапевтических целей, а именно способы получения фармацевтической композиции на основе вилдаглиптина в атмосфере инертного газа, не содержащей кислорода. **Задача:** разработка способа получения физиологически и химически стабильной при воздействии кислорода фармацевтической композиции на основе вилдаглиптина. **Сущность изобретения:** способ получения фармацевтической композиции на основе вилдаглиптина в атмосфере инертного газа, не содержащей кислород, включающий все стадии хранения вилдаглиптина, все стадии изготовления лекарственного продукта, упаковки, обработки и хранения конечных дозированных форм вилдаглиптина. Инертный газ выбран из группы, включающей азот, гелий, неон, аргон, криптон, ксенон. Способ получения твердой, полутвердой или жидкой фармацевтической формы указанной композиции на основе вилдаглиптина. Способ получения композиции в виде таблеток, которые могут быть выполнены в виде прессованных таблеток, покрытых или непокрытых таблеток, двухслойных таблеток, многослойных таблеток, буккальных таблеток, сублингвальных таблеток, таблеток в таблетках, табле-

ток с вкладкой, шипучих композиций, шипучих таблеток, таблеток с немедленным высвобождением, таблеток с модифицированным высвобождением, таблеток с продленным высвобождением, покрытых пленкой таблеток, распадающихся в ротовой полости таблеток, распадающихся в желудке таблеток, мини-таблеток; пилюль, капсул, твердых или мягких желатиновых капсул, порошков, пеллет, покрытых системой шариков, гранул, микросфер, систем ионообменных смол, драже, саше; перорально вводимых тонких пленок, растворов или твердых веществ.

(13) В

(21) IAP 2016 0442

(22) 26.03.2015

(51) A61L 2/16 (2006.01), A61K 33/18 (2006.01), A61K 8/20 (2006.01), A61Q 11/00 (2006.01), A61P3 1/00 (2006.01)

(31)(32)(33) 61/972,626, 31.03.2014, US

(71) ИОТЕК ИНТЕРНЕШНЛ, ИНК., US

(72) КОЛСКИ, Роджер, Эллиот, МОСКОВИЦ, Херберг, КЕССЛЕР, Джек, US

(73) 26.10.2016

(86) 26.03.2015, PCT/US2015/022643

(87) 08.10.2015, WO 2015/153258

(54) **Комплекса боғланмаган йоднинг барқарор композициялари ва уларни қўллаш усуллари**

Устойчивые композиции не связанного в комплекс йода и способы их применения

(57) **Фойдаланиш соҳаси:** тиббиёт, фармацевтика. **Вазифаси:** инфекция қўзғатувчиларнинг юқиш хавфини камайтириш имконини берадиган ва резистент микроб штамлари инактивациясини таъминлайдиган, сақланганда барқарор ва нотоксик бактерицидларга бўлган эҳтиёжни қондириш. **Ихтиро моҳияти:** эритмали композиция (кўпинча сувли эритмадаги) молекуляр йод (b) ва йодатнинг (IO_3^-) мукобил манбаи бирикувидан, шунингдек, йодид ва йодат композицияда тахминан 0,1 к 25 моляр нисбатда мавжуд бўлган кислотадан (ноорганик ёки органик) иборат бўлиб, бунда боғланмаган молекуляр йод концентрацияси самарали микдордаги дезинфекцияловчи, биоцид ва (ёки) микробга қарши восита (композициянинг якуний фойдаланилишига боғлиқ) сифатида иштирок этади, бунда композициядаги кислота концентрацияси композициядаги тахминан 1,5 дан 6,5 гача бўлган рН буферланиш қийматини таъминлаш учун самарали ҳисобланади. Композициялар мазкур ихтирога мувофиқ равишда ни-

ҳоятда узоқ вақт давомида (тахминан 5 йилгача) сақланганда ҳам барқарор ҳисобланади ва бактерицидлар ва (ёки) биоцидлар (масалан, вирусларга қарши, бактерияларга қарши, замбуруғларга қарши, спораларга қарши ва ҳ.к) шаклидаги дезинфекцияловчи эритмалар сифатида турли хил юзалар, жонли ва жонсиз объектларнинг юзасини дезинфекциялаш учун қўлланилади, бундай композициялар жуда арзонлиги, таркибида йод камлиги, уларнинг фаоллиги (эритмада эркин молекуляр йод концентрациясининг юқорилиги боис), атроф-муҳитга салбий таъсир кўрсатиш даражаси пастлиги, узоқ сақланганда барқарорлиги ва токсиклик даражаси пастлиги боис мутлақо мақбул ҳисобланади. Композициялар, шунингдек, озик-овқат маҳсулотлари юзасига уларда бузилиш жараёнини секинлаштириш мақсадида ишлов бериш учун, сақланганда яроқлилик муддатини ошириш ва озик-овқат чиқиндилари билан боғлиқ ижтимоий-иктисодий харажатларни минимумгача қисқартиришда мутлақо самарали ҳисобланади. Композициялар вируслар, бактериялар (грамсалбийларини ҳам, грамоиждобийларини ҳам), споралар ва замбуруғлар инактивациясини таъминлайди. Шунингдек, мазкур ихтирода дентал композициялар (масалан, оғиз бўшлиғини муолажа олдидан чайиш учун эритмалар ва бошқа композициялар) ва уларга дахлдор усуллар ҳам очиб берилган.

Использование: медицина, фармацевтика. **Задача:** обеспечение потребности в устойчивом при хранении и нетоксичном бактерициде, который позволит снизить риск передачи возбудителей инфекции и обеспечит инактивацию резистентных микробных штаммов. **Сущность изобретения:** композиция в растворе (зачастую в водном растворе), включающая сочетание молекулярного йода (b) и приемлемого источника йодата (IO_3^-), а также кислоту (неорганическую или органическую), в которой йодид и йодат присутствуют в композиции в молярном отношении приблизительно 0,1 к 25, при этом концентрация несвязанного молекулярного йода представляет собой эффективное количество дезинфицирующего, биоцидного и (или) противомикробного средства (в зависимости от конечного использования композиции), при этом концентрация кислоты в композиции является эффективной для обеспечения значения буферирования рН в композиции, находящегося в пределах приблизительно от 1,5 до 6,5. Композиции в соответствии с настоящим изо-

бретением являются устойчивыми при хранении в течение исключительно длительного периода времени (до приблизительно 5 лет), и находят применение в качестве дезинфицирующих растворов в виде бактерицидов и (или) биоцидов (например противовирусных, противобактериальных, противогрибковых, противоспоровых и т.д.) для различных поверхностей и растворов для дезинфекции поверхностей одушевленных и неодушевленных объектов, при этом композиции являются исключительно приемлемыми ввиду их низкой стоимости, пониженного содержания в них йода, их активности (ввиду высокой концентрации свободного молекулярного йода в растворе), их пониженного уровня негативного воздействия на окружающую среду, их стойкости при длительном хранении и их пониженной токсичности. Композиции также являются исключительно эффективными для обработки поверхностей пищевых продуктов с целью замедления процесса их порчи, увеличения срока годности при хранении и сокращения до минимума социально-экономических издержек, связанных с пищевыми отходами. Композиции обеспечивают инактивацию вирусов, бактерий (как грамотрицательных, так и грамположительных), спор и грибков. Также в настоящей изобретении раскрываются дентальные композиции (например, предпроцедурные ополаскиватели для рта и иные композиции) и относящиеся к ним способы.

(13) В

(21) IAP 2017 0369

(22) 21.08.2017

(51) A61L 27/06 (2006.01), A61L 27/32 (2006.01), A61L 27/34 (2006.01), A61C 8/00 (2006.01), A61F 2/28 (2006.01)

(71) (72) Хабилов Нигман Лукманович, Усмонов Фарходжон Комилжонович, Милушева Ракия Юнусовна, Салимов Одилхон Рустамович, Мун Татьяна Олеговна, Рашидов Рустам Абдурасулович, Рахимов Бахтиёр Гофурджанович, Хабилов Бехзод Нигманович, Усмонова Умида Бахтиёр кизи, UZ

(54) Қопламага эга суяк ички стоматологик имплантатини тайёрлаш усули
Способ изготовления внутрикостного стоматологического имплантата с покрытием

(57) *Фойдаланиш соҳаси:* тиббиёт, айнан эса ортопедик ва хирургик стоматология. *Вазифа-*

си: имплантант материали билан қопламанинг яхши боғланишини таъминлаб берувчи суяк ички стоматологик имплантатини тайёрлаш усулини яратиш. *Ихтиро моҳияти:* усул шундан иборатки, имплантантнинг титанли асоси юзасига электролит тарзда фосфат трикальцийсининг рН 7,0 га тенг бўлган эритмасидан иборат фосфат трикальцийсининг электролитдаги 10-14 мкм қалинликдаги, ток зичлиги 2,0 мА/см² ва кўрсатилган электролит ҳарорати 52°C га тенг шароитда 10 соат давомида ўта тўйинтирилган қатлами суртилади. Сўнгра электролит тарзда деацетилланиши 72% даражадаги хитозаннинг 2%-ли сиркада 0,5-0,9 г/л концентрациягача эритилган электролитдаги кальций-фосфатли хитозан қоплама ва фосфат трикальцийсининг рН 6,6-6,7га тенг бўлган, ток зичлиги 2,0 мА/см ва кўрсатилган электролит ҳарорати 52°C га тенг шароитда 15 соат давомида ўта тўйинтирилган эритмаси суртилади, бунда хитозаннинг кўрсатилган эритмаси ва фосфат трикальцийсининг кўрсатилган ўта тўйинтирилган эритмаси массалари бир-бирига тенг бўлиб, 1:1 нисбатида олинади.

Использование: медицина, а именно, ортопедическая и хирургическая стоматология. *Задача:* разработка способа изготовления внутрикостного стоматологического имплантата, обеспечивающего хорошее сцепление покрытия с материалом имплантата. *Сущность изобретения:* способ заключается в том, что на поверхность титановой основы имплантата электролитический наносят слой трикальций фосфата толщиной 10-14 мкм в электролите, содержащем перенасыщенный раствор трикальций фосфата, с рН 7,0, при плотности тока 2,0 мА/см² и температуре указанного электролита 52°C в течение 10 ч. Затем электролитический наносят слой кальций - фосфатного хитозанового покрытия в электролите, содержащем растворенный в 2%-ной уксусной кислоте до концентрации 0,5-0,9 г/л хитозан со степенью деацетилирования 72% и перенасыщенный раствор трикальций фосфата, с рН 6,6-6,7, при плотности тока 2,0 мА/см, температуре указанного электролита 52°C, в течение 15 ч, причем, указанный раствор хитозана и указанный перенасыщенный раствор трикальций фосфата берут в массовом соотношении, равном 1:1.

В бўлими**ТУРЛИ ТЕХНОЛОГИК ЖАРАЁНЛАР****Раздел В****РАЗЛИЧНЫЕ ТЕХНОЛОГИЧЕСКИЕ ПРОЦЕССЫ****В 01****(13) В**

(21) IAP 2016 0419

(22) 05.08.2014(51) *B01D 53/04, C07C 7/13, C10L 3/10, C10L 5/02*

(31)(32)(33) 61/954,809, 18.03.2014, US

(71) ДАУ ГЛОБАЛ ТЕКНОЛОДЖИЗ ЭлЭлСи, US

(72) МАТТЕУЧЧИ, Скотт Т., ГОЛЬТЦ, Х.Роберт, БАДХВАР, Аджай Н., ШУРГОТТ, Николас Дж., ЛИСТЕР, Джонатан, У., US

(85) 06.10.2016

(86) 05.08.2014, PCT/US2014/049784

(87) 24.09.2015, WO 2015/142380

(54) Табиий газ оқимидан газоконденсат суюкликларни кетма-кет чиқариб ташлаш
Последовательное удаление газоконденсатных жидкостей из потока природного газа**(57) Фойдаланиш соҳаси:** нефте-газ саноати.**Вазифаси:** сифатли, трубопроводга мос келадиган табиий газ билан таъминлаш учун айрим ёки барча газконденсат суюкликларни тозаланмаган дастлабки табиий газ оқимидан чиқариб ташлашга бўлган эътиёжни қондириш ва бир вақтнинг ўзида чиқариб олинган газконденсат суюкликлардан фойда кўриш. **Ихтиро моҳияти:** дастлабки табиий газ оқимидан битта ёки ундан кўпроқ газконденсат суюкликларни кетма-кет ажратиш ва чиқариб олиш усули таклиф қилинмоқда. Хусусан, тозаланмаган табиий газнинг дастлабки оқими иккита ёки ундан кўпроқ газконденсат суюкликларни ажратиш блокларидан ўтказилади, бунда ҳар бир ажратиш блоки метанга бой табиий газ оқимини таъминлаш учун дастлабки табиий газ оқимидан битта ёки ундан кўпроқ газконденсат суюкликни чиқариб ташлайди. Ҳар бир ажратиш блоки адсорбирловчи муҳитдан фойдаланади ва адсорбцияланиш босқичига ва адсорбцияловчи муҳитнинг регенерацияланиш босқичига эга бўлиб, бунда регенерацияланиш босқичи даврий жараён, яримузлуксиз жараён ёки узлуксиз жараён сифатида бажарилиши мумкин. Мазкур усулни амалга оширишнинг битта вариантыда ҳар бир ажратиш блокада турли регенерацияланадиган адсорбирловчи муҳитлардан фойдаланиш назарда тутилган.**Использование:** нефтегазовая промышленность. **Задача:** обеспечение потребности в удалении некоторых или всех газоконденсатных жидкостей из потоков исходного неочищенного природного газа для того, чтобы обеспечить природный газ с качеством, подходящим для трубопровода, и одновременно получить выгоду от извлеченных газоконденсатных жидкостей. **Сущность изобретения:** предлагается способ последовательного отделения и извлечения одной или более газоконденсатных жидкостей из исходного потока природного газа. В частности, исходный поток неочищенного природного газа пропускается через два или более блоков разделения газоконденсатных жидкостей, причем каждый блок разделения удаляет одну или более газоконденсатных жидкостей из исходного потока природного газа для того, чтобы обеспечить поток богатого метаном природного газа. Каждый блок разделения использует адсорбирующую среду и имеет стадию адсорбции и стадию регенерации адсорбирующей среды, причем стадия регенерации может выполняться как периодический процесс, полунепрерывный процесс или непрерывный процесс. Один вариант осуществления этого способа предусматривает использование различных регенерируемых адсорбирующих сред в каждом блоке разделения.**В 02****(13) В**

(21) IAP 2016 0429

(22) 12.03.2015(51) *B02C 17/18 (2006.01), B02C 17/24 (2006.01), B02C 25/00 (2006.01)*

(31)(32)(33) 14161257.2, 24.03.2014, EP

(71) СИМЕНС АКЦИЕНГЕЗЕЛЛЬШАФТ, DE

(72) БЕНЛЯЙН, Рудольф, МЕНЗИНГ, Дирк, ТУИЛОТ, Юрген, ВАККЕР, Бернд, DE

(85) 14.10.2016

(86) 12.03.2015, PCT/EP2015/055212

(87) 01.10.2015, WO 2015/144444

(54) Майдаловчи трубанинг ички деворидан ёпишиб қоладиган юкни ажратиб олиш
Отделение прилипшей загрузки от внутренней стенки размалывающей трубы**(57) Фойдаланиш соҳаси:** тоғ-кон саноати, айнан эса рудаларни майдалаш. **Вазифаси:** майдаловчи трубанинг ички деворидан ёпишиб қоладиган юкни ажратиб олиш учун макбул ечимни топиш. Хусусан, ихтиро асосида ёпишиб қоладиган юкни нисбатан содда, узатмали ва бошқариладиган техникадан фойдаланган

ҳолда энергетик жихатдан самарали ажратиб олишни таъминлаш вазифаси ётади. **Ихтиро моҳияти:** майдаловчи труба (6) ички деворидан (20) ёпишиб қоладиган юкни (22) ажратиб олиш усули, шунингдек, майдаловчи труба (6) ички деворидан (20) ёпишиб қоладиган юкни (22) ажратиб олиш учун тизим (8). Усулга кўра, майдаловчи труба (6) белгиланганидек, ёпишиб қоладиган юк (22) оғирлиги кучи (30) ҳисобига эгаллаб турган узатмасиз бурилган ҳолатидан (28) орқага бурилади, бунда майдаловчи труба (6) ҳаракати ҳолатининг камида битта қиймати (40) белгилаб олинади, ва майдаловчи труба (6) белгиланган ҳаракат ҳолатининг камида битта қийматига (40) боғлиқ ҳолда орқага бурилатган пайтда майдаловчи труба (6) ички деворидан (20) ёпишиб қоладиган юкни (22) ажратиб олиш учун тўхтади. Тизим (8) ўлчовчи мосламага (14), узатма блокига (10), тормоз мосламасига (12) ва бошқарувчи мосламага (16) эга бўлиб, улар ихтирода кўзда тутилган усулни амалга ошириш учун мўлжалланган.

Использование: горнодобывающая промышленность, а именно устройства помола руды. **Задача:** создания предпочтительного решения для отделения прилипшей загрузки от внутренней стенки размалывающей трубы. В частности, в основу изобретения положена задача обеспечения энергетически эффективного отделения прилипшей загрузки с применением сравнительно простой приводной и управляющей техники. **Сущность изобретения:** способ отделения прилипшей загрузки (22) от внутренней стенки (20) размалывающей трубы (6), а также система (8) для отделения прилипшей загрузки (22) от внутренней стенки (20) размалывающей трубы (6). Согласно способу, размалывающая труба (6) из задаваемого, занимаемого положения (28) поворота без привода за счет силы (30) тяжести прилипшей загрузки (22) поворачивается обратно, при этом определяется по меньшей мере одна величина (40) состояния движения размалывающей трубы (6), и размалывающая труба (6) в зависимости по меньшей мере от одной определяемой величины (40) состояния движения тормозится для отделения прилипшей загрузки (22) от внутренней стенки (20) размалывающей трубы (6) во время обратного поворота. Система (8) имеет измерительное устройство (14), приводной блок (10), тормозное устройство (12) и управляющее устройство (16), которые предназначены для выполнения способа, согласно изобретению.

В 64

(13) В

(21) IAP 2016 0447

(22) 28.10.2016

(51) B64G/

(71)(72) Ахмедов Эркин Исламович, UZ

(54) Космик етказиш усули

Способ космической доставки

(57) **Фойдаланиш соҳаси:** космик физика, айнан эса, юкни космик объектнинг бир жойидан бошқа жойига, бир томонидан бошқа томонига, бир планетадан ёки унинг йўлдошидан бошқа планета ёки унинг йўлдошига - Ердан Ойга ва Марсга – деярли энергия сарфламаган ҳолда етказиш. **Вазифаси:** юкни космик объектнинг бир жойидан бошқа жойига, бир мамлакатдан бошқасига ёки бир планетадан ёки унинг йўлдошидан бошқасига – Ердан Ойга ва Марсга – деярли энергия сарфламаган ҳолда етказишнинг осон усулини яратиш. **Ихтиро моҳияти:** ҳозирги кунда юкларни планеталарга ва уларнинг йўлдошларига, Ойга ва Марсга ракета ташувчи ва космик литфлар ёрдамида етказиш усуллари маълум. Бироқ бу усулларнинг барчаси етарли даражадаги энергия қувватисиз ишламайди. Ушбу муаммони – космик объектларнинг стационар йўлдошлари ўртасида эллиптик орбитали йўлдошга эга бўлган кўчиб юрадиган ёки кўчиб юрмайдиган космик лифтлар ёрдамида ҳал этиш мумкин.

Использование: космическая физика, а именно, доставка груза с одного места космического объекта в другое, с одной стороны в другую с одной планеты и их спутников — на другие, с Земли на Луну и на Марс - почти без затрат энергии. **Задача:** создание простого способа доставки груза с одного места космического объекта в другое, с одной страны в другую, или, с одной планеты и их спутники - на другие, с Земли на Луну и на Марс — почти без затрат энергии. **Сущность изобретения:** в настоящее время известны способы доставки груза на планеты и их спутники, на Луну и на Марс с помощью ракетносителей и космического лифта. Однако все эти способы не работают без достаточного количества энергии. Данную проблему можно решить путём использования подвижного космического лифта или не подвижного - вместе со спутником с эллиптической орбитой между стационарными спутниками космических объектов.

B 65**(13) B****(21)** IAP 2016 0427**(22)** 16.03.2015**(51)** B65H 57/02 (2006.01), D01H 5/00 (2006.01)**(31)(32)(33)** 10 2014 103 598.4 17.03.2014, DE**(71)** РИТЕР ИНГОЛЬШТАДТ ГМБХ, DE**(72)** КОВАЧ, Отмар, МЮЛЛЕР, Юрген, КАРА-ЛАР, Имадеттин, DE**(85)** 13.10.2016**(86)** 16.03.2015, PCT/EP2015/055391**(87)** 24.09.2015, WO 2015/140087**(54)** Тасмали машина учун тасма йўналтиргич ва тасмали машина

Лентонаправитель для ленточной машины и ленточная машина

(57) Фойдаланиш соҳаси: йигириш ва эшиш, сўриб олувчи машиналар ва қурилмалар, ингичка эластик буюмлар, масалан, тасмали материалларни йўналтирувчи тасмалар билан ишлаш усуллари ва қурилмалари, йўналтиргичлар учун тиргаклар, хусусан, бир нечта тасмалардан толали мато олиш учун тасмали машиналар, айнан эса тасмали машинанинг кириш худудидаги кўплаб толали тасмаларни йўналтириш учун тасма йўналтиргичлар. **Вазифаси:** ҳатто тортилганда ҳам юкори даражадаги бир хилликка эга бўлган сифати турлича бир нечта тасмалардан толали матони олиш учун тасма йўналтиргич ёки тасмали машинани яратиш. **Ихтиро моҳияти:** тасмали машинанинг (4) кириш худудидаги (3) кўплаб тўқимачилик тасмаларини (2) йўналтириш учун тасма йўналтиргич тўқимачилик тасмаларининг биринчи гуруҳини (2) йўналтириш учун биринчи йўналтирувчи майдонга (5) эга ва тўқимачилик тасмаларининг иккинчи гуруҳини (2) алоҳида йўналтириш учун иккинчи йўналтирувчи майдонга (6) эга, бунда тасма йўналтиргичнинг (1) ён томондан кўринишида биринчи йўналтирувчи худуд (5) ва иккинчи йўналтирувчи худуд (6) бир-биридан маълум масофада жойлашган. Мазкур ихтирога биноан тасма йўналтиргич (1) учинчи йўналтирувчи худудга (7) эга бўлиб, у юкорида эслатиб ўтилган ён томондан кўринишида биринчи йўналтирувчи худуддан (5) ва иккинчи йўналтирувчи худуддан (6) орқароқда жойлашган, бунда йўналтирувчи худудлардан камида биттаси (5; 6; 7) тўқимачилик тасмаларини (2) ёнлама йўналтириш учун ён томондан йўналтирувчи элементларга (9) эга, бунда йўналтирувчи элементлар (9) орасидаги (А) масофани мослаштириш мумкин.

Использование: прядение и кручение, вытяжные машины и устройства, способы и устройства для манипулирования тонкими гибкими изделиями, например, лентами, направляющие для ленточных материалов, опоры для направляющих, в частности ленточные машины для получения волокнистого холстика из нескольких лент, а именно лентонаправители для направления множества волокнистых лент во входной зоне ленточной машины. **Задача:** разработка лентонаправителя или ленточной машины для получения волокнистого холстика из нескольких лент с высокой степенью однородности даже при вытягивании волокнистых лент разного качества. **Сущность изобретения:** лентонаправитель для направления множества текстильных лент (2) во входной области (3) ленточной машины (4), который содержит первый направляющий участок (5) для направления первой группы текстильных лент (2) и содержит второй направляющий участок (6) для отдельного направления второй группы текстильных лент (2), при этом на виде сбоку лентонаправителя (1) первый направляющий участок (5) и второй направляющий участок (6) расположены на расстоянии друг от друга. В соответствии с настоящим изобретением лентонаправитель (1) имеет третий направляющий участок (7), который на вышеупомянутом виде сбоку отстоит от первого направляющего участка (5) и от второго направляющего участка (6), при этом по меньшей мере один из направляющих участков (5; 6; 7) имеет боковые направляющие элементы (9) для бокового направления текстильных лент (2), при этом расстояние (А) между направляющими элементами (9) можно регулировать.

С бўлими**КИМЁ ВА МЕТАЛЛУРГИЯ****Раздел С****ХИМИЯ И МЕТАЛЛУРГИЯ****С 01****(13) B****(21)** IAP 2016 0418**(22)** 06.10.2016**(51)** C01B 25/00, C05B 7/00, C05B 9/00, C05B 11/00, B01J 2/00**(71)** Наманган муҳандислик-педагогика институти, UZ

Наманганский инженерно-педагогический институт, UZ

(72) Шамшидинов Исраилжон Тургунович, Мирзакулов Холтура Чориевич, Усманов Илхам Икрамович, Абдуллаев Акмалжон Немадуллаевич, Тураев Зокиржон, Мамаджанов Зокир Нематжанович, Ганибоева Гулноза Кодиржоновна, Мамуров Баходир Арифжонович, UZ
(54) **Азот-фосфорли мураккаб ўғит олиш усули**

Способ получения сложного азотно-фосфорного удобрения

(57) *Фойдаланиш соҳаси:* магний ва кальций карбонатли чиқиндилардан фосфорли ўғитлар олиш, шу билан бир пайтда технологик жараёни соддалаштириш йўли билан маҳсулотдаги ўзлашадиган P_2O_5 шаклини ошириш, фосфорнинг сувда эрийдиган шаклини камайтириш. *Вазифаси:* таркибида 0,875-2% аммоний нитрат бўлган ва уни 30-35% P_2O_5 гача буғлатиш йўли билан олинган фосфат кислотада магнийли хомашёни парчалашни ўз ичига олади. *Ихтиро моҳияти:* таклиф этилаётган усулнинг мураккаб азот-фосфорли ўғит олишдан асосий фарқи шундаки, бунда хомашё сифатида сув тозалашнинг магний ва кальций карбонатли ҳамда бўр, охактош ва доломит қазиб олиш чиқиндилари ишлатилади, парчалаш жараёни фосфат кислотанинг 70-100% ли стехиометрик меъёрида амалга оширилади.

Использование: производство фосфорсодержащих удобрений. *Задача изобретения:* получение фосфорсодержащего удобрения из магнийкальцийсодержащих карбонатных отходов добывающей промышленности, повышение содержания усвояемых форм P_2O_5 , снижение водорастворимых форм фосфора с одновременным упрощением технологического процесса. *Сущность изобретения:* способ включает разложение магнийкальцийсодержащего сырья фосфорной кислотой, содержащей 0,875-2% нитрата аммония, и упаренной до содержания 30-35% P_2O_5 . Существенным отличием предлагаемого способа получения сложного азотно-фосфорного удобрения от известного заключается в том, что в качестве сырья используют магнийкальцийсодержащие карбонатные отходы водоочистки, добычи мела, известняка, доломита, а разложение проводят фосфорной кислотой при норме 70-100% от стехиометрии.

(13) В

(21) IAP 2016 0445

(22) 08.04.2015

(51) C01B 3/36 (2006.01), C01B 3/38 (2006.01)

(31)(32)(33) PA 2014 00203, 08.04.2014, DK

(71) ХАЛЬДОР ТОПСЕЭ А/С, DK

(72) ДАЛЪ, Пер Юл, КРИСТЕНСЕН, Томас Сандаль, DK

(85) 28.10.2016

(86) 08.04.2015, PCT/EP2015/057641

(87) 15.10.2015, WO 2015/155256

(54) **Автотермик риформинг реакторини иситиш ёки қисман оксидланиш усули, уни амалга ошириш учун қурилма ва автотермик риформинг ёки қисман оксидланиш риформери**

Способ нагрева реактора автотермического риформинга или частичного окисления, установка для его осуществления и риформер автотермического риформинга или частичного окисления

(57) *Фойдаланиш соҳаси:* кимё саноати. *Вазифаси:* қисман оксидланадиган (ҚО) автотермик риформинг (АТР) реакторларини ва муқобил риформинг тизимларини янада тезкор ва янада самарали ишга туширишни таъминлайдиган янги усулни ишлаб чиқиш. *Ихтиро моҳияти:* автотермик риформинг (АТР) реакторларини иситиш ёки қисман оксидланиш усули қуйидаги босқичларни ўз ичига олади: технологик оқимни камида битта иситиш мосламаси ёрдамида иситиш, иситилган технологик оқимни асосий горелка орқали АТР реакторига ёки ҚОга киритиш ва АТР реактори ёки ҚОни технологик оқимнинг иситилган технологик оқим ёрдамида ўз-ўзидан алангаланиши ҳароратигача ёки ундан ҳам юқори даражагача иситиш. Бундан ташқари, АТР риформери ёки ҚО ва кўрсатилган усулни амалга ошириш учун мослама мазкур ихтиронинг объекти ҳисобланади.

Использование: химическая промышленность. *Задача:* разработка нового способа, который обеспечивал бы более быстрый и более эффективный запуск реакторов автотермического риформинга (АТР) частичного окисления (ЧО) и аналогичных систем риформинга. *Сущность изобретения:* способ нагрева реактора автотермического риформинга (АТР) или частичного окисления (ЧО), включающий следующие этапы: нагрев технологического потока с помощью по меньшей мере одного устройства нагрева, введение нагретого технологического потока в реактор АТР или ЧО через основную горелку и нагрев реактора АТР или ЧО до температуры или выше температуры самовоспламенения технологического потока с помощью нагретого технологического потока.

Кроме того, объектами настоящего изобретения являются установка для осуществления указанного способа и риформер АТР или ЧО.

C 04

(13) В

(21) IAP 2016 0435

(22) 19.10.2016

(51) C04B 7/02

(71) O'zbekiston Respublikasi Fanlar akademiyasi Umumiy va noorganik kimyo instituti, UZ

Институт общей и неорганической химии Академии наук Республики Узбекистан, UZ

(72) Атабаев Фаррух Бахтиярович, Искандарова Мастура, Чернышева Галина Петровна, Бегжанова Гулрух Бахтияровна, Какурина Людмила Михайловна, Якубжанова Зухра Бахтияровна, UZ

(54) Асбестцемент буюмлар ишлаб чиқариш учун портландцемент олиш усули

Способ получения портландцемента для производства асбестоцементных изделий

(57) *Фойдаланиш соҳаси:* қурилиш материаллари саноати. *Вазифаси:* қимматбаҳо клинкер иктисодини, ёқилғи-энергетик ресурслар сарфини камайтиришни, сифат кўрсаткичларини сақлаган маҳсулот таннархини пасайтиришни ва цемент ишлаб чиқариш ҳажминини кўпайтиришни, шунингдек, ишлаб чиқаришдаги хризотилоцемент чиқиндиларни утилизация қилиш ҳисобига саноат экологиясини яхшиланишини таъминлайдиган усулни ишлаб чиқиш. *Ихтиро моҳияти:* ҳўл хризотилоцемент чиқиндилар айланиб турган печдан чиқаётган қайноқ клинкер қатламида контактли термофаоллаштиришга дучор этилиб, унинг юзасида мустаҳкам фиксацияланган кўшимча-кўшилма ҳосил қилинади, бу кўшимча-кўшилма таркиби компонентларининг масс.% нисбати қуйидагича: термофаоллашган хризотилцемент чиқиндилар – 4-6, гипс тош – 4-5, портландцемент клинкер – колгани.

Использование: промышленность строительных материалов. *Задача:* разработка способа, обеспечивающего экономию дорогостоящего клинкера, снижения расхода топливно-энергетических ресурсов, снижение себестоимости при сохранении качественных показателей и увеличение объема выпуска цемента, а также за

счет утилизации отходов хризотилоцементного производства - улучшение промышленной экологии. *Сущность изобретения:* влажные хризотилоцементные отходы подвергаются контактной термоактивации на слое горячего клинкера, выходящего из вращающейся печи, с образованием прочно фиксированную добавку-присадку на его поверхности, при следующем соотношении компонентов, масс. %: термоактивированные хризотилцементные отходы -4-6, гипсовый камень - 4-5, портландцементный клинкер - остальное.

C 07

(13) В

(21) IAP 2016 0415

(22) 26.03.2015

(51) C07D 207/26 (2006.01), C07D 207/273 (2006.01), C07D 209/52 (2006.01), C07D 215/48 (2006.01), C07D 217/02 (2006.01), C07D 217/22 (2006.01), C07D 217/24 (2006.01), C07D 239/86 (2006.01), C07D 239/88, (2006.01), C07D 263/24, (2006.01), C07D 401/12 (2006.01), C07D 401/14 (2006.01), C07D 403/12, (2006.01), C07D 405/12 (2006.01), C07D 405/14 (2006.01), C07D 413/12 (2006.01), C07D 417/12 (2006.01), C07D 487/04 (2006.01), C07D 491/056 (2006.01), C07D 498/04 (2006.01), C07C 69/94 (2006.01), C07C 235/66 (2006.01), C07F 7/18 (2006.01), A61K 31/47 (2006.01), A61K 31/4709 (2006.01), A61K 31/472 (2006.01), A61K 31/4725 (2006.01), A61K 31/517 (2006.01), A61P 19/02 (2006.01), A61P 29/00 (2006.01), A61P 11/06 (2006.01), A61P 13/12 (2006.01), A61P 17/06 (2006.01)

(31)(32)(33) 61/975,473, 04.04.2014, US

(71) ПФАЙЗЕР ИНК., US

(72) АНДЕРСОН, Девид Рандольф, БАННИДЖ, Марк Эдвард, КАРРЭН, Кевин Джозеф, US; ДЕНХАРДТ, Кристоф Мартин, СА; ГЭВРИН, Лори Крим, ГОЛДБЕРГ, Джоэл Адам, ХАН, Сенгил, ХЕПВОРТ, Дэвид, ХУАНГ, Хорнг-Чих, ЛИ, Артур, ЛИ, Кэтрин Лин, ЛАВЕРИНГ, Фрэнк Элдридж, ЛОУ, Майкл Деннис, МАТИАС, Джон Пол, ПАПАИОАННУ, Николаос, ПЭТНИ, Акшай, ПИРС, Бетси Сьюзен, САЙЯ, Эддин, СТРОБАК, Джозеф Уолтер, ТРЗУПЕК, Джон Девид, ВАРГАС, Ричард, ВАНГ, Ксяолун, РАЙТ, Стивен Уэйн, ЗАПФ, Кристоф Вольфганг, US

(85) 04.10.2016

(86) 26.03.2015, PCT/IB2015/052251

(87) 08.10.2015, WO 2015/150995

(54) Бициклик анелирланган гетероарил ёки арил бирикмалар ва уларни IRAK4 ингибиторлари сифатида қўллаш

Бициклические анелированные гетероарильные или арильные соединения и их применение в качестве ингибиторов IRAK4

(57) Фойдаланиш соҳаси: фармацевтика, айнан эса киназалар билан боғланган интерлейкин-1 (IRAK) рецептори билан ассоциацияланадиган, аутоиммун ва яллиғланиш билан боғлиқ касалликларни даволашда фойдали бўлган янги бирикмалар ва янада аниқроқ айтганда, IRAK4 функциясини моделлаштирувчи бирикмалар. **Вазифаси:** киназалар билан боғланган интерлейкин-1 (IRAK) рецептори билан ассоциацияланадиган, аутоиммун ва яллиғланиш билан боғлиқ касалликларни даволаш учун дори воситасини яратиш. **Ихтиро моҳияти:** Ia формуладаги тузилмага эга бўлган IRAK4 киназа фаоллиги модуляторлари таклиф этилган:

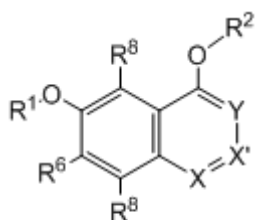

Ia

I Формула

ёки уларнинг фармацевтик муқобил тузлари, қайсики ундаги R^1 , R^2 , R^6 , R^8 , X, X', Y мазкур хужжатда белгилаб берилган ҳисобланади; улар асосидаги фармацевтик композициялар ва киназалар билан боғланган интерлейкин-1 (IRAK) рецептори билан ассоциацияланадиган, аутоиммун ва яллиғланиш билан боғлиқ касалликларни даволаш усуллари ва янада аниқроқ айтганда, IRAK4 функциясини моделлаштирувчи бирикмалар.

Использование: фармацевтика, а именно новые соединения, полезных для лечения аутоиммунных и воспалительных заболеваний, связанных с киназами, ассоциированными с рецептором интерлейкина-1 (IRAK) и, более конкретно, соединений, которые модулируют функцию IRAK4. **Задача:** создание лекарственного средства для лечения аутоиммунных и воспалительных заболеваний, связанных с киназами, ассоциированными с рецептором интерлейкина-1

(IRAK). **Сущность изобретения:** представлены модуляторы активности киназы IRAK4, имеющие структуру формулы Ia:

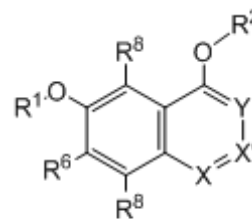

Ia

Формула I

или их фармацевтически приемлемой соли, где: R^1 , R^2 , R^6 , R^8 , X, X', Y являются определенными в данном документе; фармацевтических композиций на их основе и способов лечения аутоиммунных и воспалительных заболеваний, связанных с киназами, ассоциированными с рецептором интерлейкина-1 (IRAK) и, более конкретно, соединений, которые модулируют функцию IRAK4.

(13) B

(21) IAP 2016 0448

(22) 17.04.2015

(51) C07D 417/08 (2006.01), A61K 31/433 (2006.01), A61P 35/00 (2006.01)

(31)(32)(33) 61/986, 876, 30.04.2014, US

(71) ПФАЙЗЕР ИНК., US

(72) БЕРНС, Арон Крейг, КОЛЛИНЗ, Майкл Раймонд, ГРИСЛИ, Саманта Элизабет, ХОФ-ФМЭН, Роберт Луис, ХУАНГ, Кинхуа, КАНИА, Роберт Стивен, КУНГ, Пей-Пей, ЛИН-ТОН, Мария Анжелика, НАРАСИМХАН, Лакшми Соурираджан, РИЧАРДСОН, Пол Фрэнсис, РИХТЕР, Дэниел Тайлер, СМИТ, Грэхем, US

(85) 28.10.2016

(86) 17.04.2015, PCT/IB2015/052833

(87) 05.11.2015, WO 2015/166373

(54) Циклоалкил билан бириктирилган дигетероциклик ҳосилалар**Соединенные циклоалкилом дигетероциклические производные**

(57) Фойдаланиш соҳаси: фармацевтика, айнан эса сут эмизувчиларда нормал хужайравий ўсишни даволашда фойдали бўлган янги бирикмалар. **Вазифаси:** сут эмизувчиларда нормал хужайравий ўсишни даволаш учун дори воситасини яратиш. **Ихтиро моҳияти:** таклиф этилган ихтиро (I) формуладаги

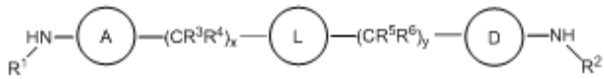

бирикмага дахлдор бўлиб, унда А ва D мустакил равишда ўзи билан номажбурий алмашган 5 ёки 6-ъзоли гетероарилни ифодалайди, қайсики ундаги R1, R2, R3, R4, R5, R6, L мазкур хужжатда белгилаб берилган ҳисобланади; улар асосида фармацевтик композициялар ва сунт эмизувчиларда нормал хужайравий ўсишни даволаш усуллари.

Использование: фармацевтика, а именно новые соединения, полезных для лечения ненормального клеточного роста у млекопитающих. **Задача:** создание лекарственного средства для лечения ненормального клеточного роста у млекопитающих. **Сущность изобретения:** представленное изобретение касается соединения формулы (I)

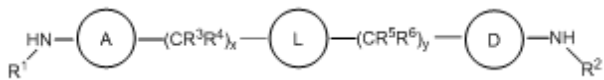

в котором А и D независимо представляют собой необязательно замещенные 5 или 6-членный гетероарил, где R1, R2, R3, R4, R5, R6, L являются определенными в данном документе; фармацевтических композиций на их основе и способов лечения ненормального клеточного роста у млекопитающих.

(13) В

(21) IAP 2016 0426

(22) 23.03.2015

(51) C07D 417/14 (2006.01), C07D 487/04 (2006.01), A61P 31/04 (2006.01), A61K 31/427 (2006.01), A61K 31/4496 (2006.01), A61K 31/454 (2006.01), A61K 31/437 (2006.01), A61K 31/496 (2006.01)

(31)(32)(33) 61/969,735, 24.03.2014, US

(31)(32)(33) 62/088,304, 05.12.2014, US

(71) Новартис АГ, СН

(72) АУЛА, Вирендер Сингх, СА; КАСАРЕЗ, Энтони, ЛИН, Сюдун, ЛИНДВАЛЛ, Мика, МАКИНРОЙ, Гленн, МОЗЕР, Хайнц Эрнст, РЕКК, Фолкерт, ТЖАНДРА, Милиана, СИММОНС, Роберт Ловелл, ИФРУ, Арегахен, ЧЖУ, Цинмин, US

(85) 11.10.2016

(86) 23.03.2015, PCT/US2015/022011

(87) 01.10.2015, WO 2015/148379

(54) Бактериал инфекцияларни даволаш учун монобактам ҳисобланган органик бирикмалар

Органические соединения, являющиеся монобактамами, для лечения бактериальных инфекций

(57) Фойдаланиш соҳаси: медицина, дорилар ва медикаментлар. **Вазифаси:** дори воситалари таъсирига резистент бўлган мавжуд бактерияларга қарши самарали бўлган ёки бактериаль резистентликнинг янги шакллари ривожланишига камроқ таъсирчан бўлган янги антибактериал бирикмаларни яратиш. **Ихтиро моҳияти:** бу ихтиро асосан ихтирода кўшимча равишда тавсифланган (I) формуладаги

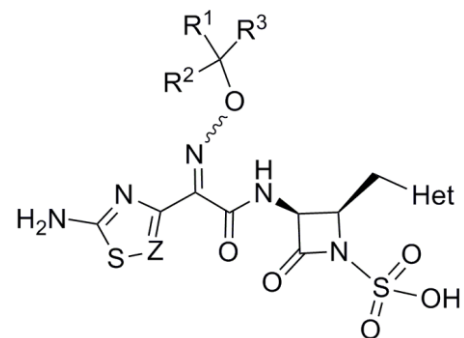

антибактериал бирикмаларга ва уларнинг фармацевтик муқобил тузлари ва композицияларига дахлдор. Аниқ аспектларда, ихтиро грамосалбий бактериялар чакирадиган инфекцияларни даволаш учун шу каби бирикмаларни қўлланиш усуллари дахлдор.

Использование: медицина, лекарства и медикаменты. **Задача:** разработка новых антибактериальных соединений, которые эффективны против существующих бактерий, резистентных к действию лекарственных средств, или менее восприимчивых к развитию новых форм бактериальной резистентности. **Сущность изобретения:** это изобретение в целом относится к антибактериальным соединениям формулы I,

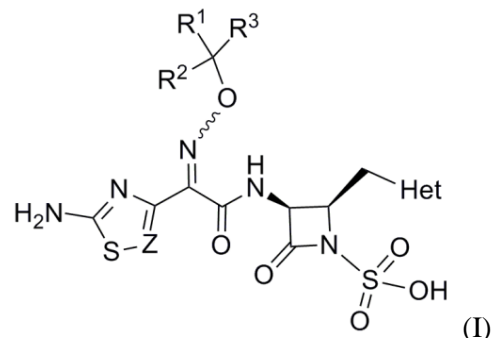

дополнительно описанным в изобретении, и к их фармацевтически приемлемым солям и композициям. В конкретных аспектах, изобретение

относится к способам применения таких соединений для лечения инфекций, вызываемых грамотрицательными бактериями.

(13) В

(21) IAP 2016 0439

(22) 09.04.2015

(51) C07D 471/04 (2006.01), A61K 31/4375 (2006.01), A61P 25/00 (2006.01)

(31)(32)(33) 61/984,079, 25.04.2014, US

(71) Пфайзер Инк., US

(72) ГРЕЙ, Дэвид Лоуренс Фёрман, ЖАНГ, Леи, БРОДНИ, Майкл Аарон, ГРИН, Майкл Эрик, СУБРАМАНИЯМ, Чакрапани, US

(85) 21.10.2016

(86) 09.04.2015, PCT/IB2015/052604

(87) 29.10.2015, WO2015/162516

(54) Гетероароматик бирикмалар ва уларни допамин D1 лигандлари сифатида қўллаш
Гетероароматические соединения и их применение в качестве допаминовых D1 лигандов

(57) Фойдаланиш соҳаси: фармацевтика. **Вазифаси:** фармацевтик бирикмалар ва уларнинг қўлланиши. **Ихтиро моҳияти:** сут эмизувчиларда D1 билан намоён бўладиган (ёки D1 билан ассоциацияланадиган) бузилишларни даволаш учун

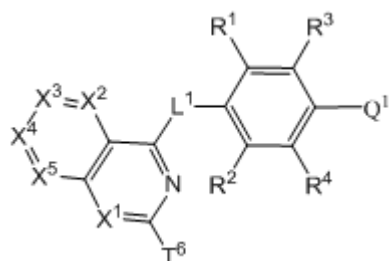

формула бирикмаси ёки унинг фармацевтик муқобил тузи таклиф қилинмоқда, унда:

L^1 ўзи билан O, S, NR^N , $C(=O)$, $CH(OH)$ ёки $CH(OCH_3)$ ни ифодалайди;

Q^1 ўзи билан N-сақловчи 5-10-аъзоли гетероарилни, N-сақловчи 4-12-аъзоли гетероциклоалкилни ёки фенилни ифодалайди;

X^1 ўзи билан N ёки $C-T^1$ ни ифодалайди;

X^2 ўзи билан N ёки $C-T^2$ ни ифодалайди;

X^3 ўзи билан N ёки $C-T^3$ ни ифодалайди;

X^4 ўзи билан N ёки $C-T^4$ ни ифодалайди;

X^5 ўзи билан N ёки $C-T^5$ ни ифодалайди;

T^6 ўзи билан H, -OH, галоген, -CN ёки эҳтимол алмашган C_{1-2} алкилни ифодалайди;

R^N ўзи билан H, C_{1-4} алкил, C_{3-4} циклоалкил ёки C_{1-2} алкил- C_{3-4} циклоалкил гуруҳини ифодалайди;

бунда кўрсатилган бузилиш куйидагилардан танлаб олинган: шизофрения, шахснинг шизо-

типик бузилишлари, англаш қобилияти бузилишлари, таъсирчалик билан бирга кечувчи диққат етишмовчилиги (ADHD), ташқи таъсирларга берилувчанлик, азарт ўйинларга компульсив берилиш, керагидан ортикча ейиш, аутик спектр бузилишлари, англаш қобилиятининг ўртача бузилишлари (MCI), ёш билан боғлиқ бўлган англаш қобилиятининг бузилиши, деменция, чарчаган оёқлар синдроми (RLS), Паркинсон касаллиги, Гентингтон хорейси, хавотир, депрессия, катта депрессив бузилиш (MDD), даволашга чидамли депрессия (TRD), биполяр бузилиш, сурункали апатия, ангедония, сурункали чарчоқ синдроми, жароҳатдан кейинги срессли бузилиш, мавсумий аффектив бузилиш, ижтимоий хавотирли бузилиш, туғруқдан кейинги депрессия, серотонин синдроми, психофаол моддаларни суистеъмол қилиш ва дориларга тобелик, дориларни суистеъмол қилганлик симптомларининг зўрайиши, Туретта синдроми, кечки дискензия, гиперсомния, кундузги вақтда ҳаддан ташқари уйқучанлик, кахексия, эътиборсизлик, сексуаль дисфункция, мигрень, қизил волчанка (SLE)-(тери силининг бир кўриниши), гипергликемия, атеросклероз, дислипидемиа, семизлик, диабет, сепсис, ишемиядан кейинги тубуляр некроз, буйрак етишмовчилиги, гипонатриемия, барқарор шиш, нарколепсия, гипертензия, тургун юрак етишмовчилиги, операциядан кейинги кўзлар гипотонияси, уйқунинг бузилиши ва оғриқлар.

Использование: фармацевтика. **Задача:** фармацевтические соединения и их применение. **Сущность изобретения:** предложены применение соединения формулы:

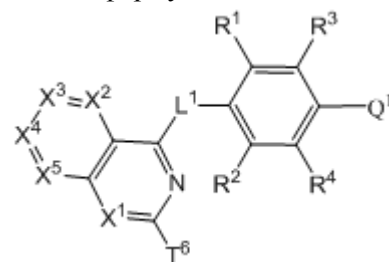

или его фармацевтически приемлемой соли для лечения D1-опосредованного (или D1-ассоциированного) расстройства у млекопитающего, где:

L^1 представляет собой O, S, NR^N , $C(=O)$, $CH(OH)$ или $CH(OCH_3)$;

Q^1 представляет собой N-содержащий 5-10-членный гетероарил, N-содержащий 4-12-членный гетероциклоалкил или фенил;

X^1 представляет собой N или $C-T^1$;

X² представляет собой N или C-T²;
 X³ представляет собой N или C-T³;
 X⁴ представляет собой N или C-T⁴;
 X⁵ представляет собой N или C-T⁵;
 T⁶ представляет собой H, -OH, галоген, -CN или возможно замещенный C₁₋₂алкил;
 R^N представляет собой H, C₁₋₄алкил, C₃₋₄циклоалкил или группу -C₁₋₂алкил-C₃₋₄циклоалкил; где указанное расстройство выбрано из шизофрении, шизотипического расстройства личности, нарушения познавательной способности, синдрома дефицита внимания с гиперактивностью (ADHD), импульсивности, компульсивного влечения к азартным играм, переедания, расстройства аутистического спектра, умеренного ухудшения познавательной способности (MCI), ухудшения познавательной способности, связанного с возрастом, деменции, синдрома усталых ног (RLS), болезни Паркинсона, хореи Гентингтона, тревоги, депрессии, большого депрессивного расстройства (MDD), устойчивой к лечению депрессии (TRD), биполярного расстройства, хронической апатии, ангедонии, синдрома хронической усталости, посттравматического стрессового расстройства, сезонного аффективного расстройства, социального тревожного расстройства, послеродовой депрессии, серотонинового синдрома, злоупотребления психоактивными веществами и лекарственной зависимости, обострения симптомов злоупотребления лекарствами, синдрома Туретта, поздней дискинезии, гиперсомнии, чрезмерной сонливости в дневное время, кахексии, невнимательности, сексуальной дисфункции, мигрени, системной красной волчанки (SLE), гипергликемии, атеросклероза, дислипидемии, ожирения, диабета, сепсиса, пост-ишемического тубулярного некроза, почечной недостаточности, гипонатриемии, устойчивого отека, нарколепсии, гипертензии, застойной сердечной недостаточности, послеоперационной гипотонии глаза, расстройств сна и боли.

(13) В

(21) IAP 2016 0421

(22) 27.03.2015**(51) C07D 513/04 (2006.01)****(31)(32)(33)** 61/977,774, 10.04.2014, US**(31)(32)(33)** 62/119,862, 24.02.2015, US**(71)** ПФАЙЗЕР ИНК., US

(72) БРОДНИ, Майкл Аарон, БЕК, Элизабет Мэри, БАТЛЕР, Кристофер Райан, ЧЖАН, Лей, ОНИЛЛ, Брайан Томас, US; БАРЕЙРО, Габриэла, BR; ЛАЧАПЕЛЛЕ, Эрик Алфи, РОДЖЕРС, Брюс Нелсен, US

(85) 10.10.2016**(86)** 27.03.2015, PCT/IB2015/052279**(87)** 15.10.2015, WO 2015/155626

(54) 2-амино-6-метил-4,4А,5,6-тетрагидропирано[3,4-D][1,3]тиазин-8А(8Н)-ил-1,3-тиазол-4-ил амидлар

2-амино-6-метил-4,4А,5,6-тетрагидропирано[3,4-D][1,3]тиазин-8А(8Н)-ил-1,3-тиазол-4-ил амиды

(57) Фойдаланиш соҳаси: фармацевтика, айнан эса (APP) (BACE1) амлоидининг протеин-ўтмишдоши 1 β-сайтнинг парчаловчи ферменти ингибиторлари ва BACE2 ингибиторлари саналган пастмолекуляр бирикмалар ва уларнинг фармацевтик мукобил тузлари, шунингдек, амлоид протеинининг неврологик ажратмалари ҳосил бўлишига ёрдам берадиган А-бета пептидлар ишлаб чиқарилишини ингибирлаш. Янада аниқроқ айтганда, мазкур ихтиро тиаמיד бирикмалар ва уларнинг фармацевтик мукобил тузларига дахлдор. **Вазифаси:** Альцгеймер касаллиги ва Даун синдроми каби А-бета пептиди ишлаб чиқарилиши билан боғлиқ бўлган нейродегенератив ва/ёки неврологик бузилишлар даволаш учун дори воситасини яратиш. **Ихтиро моҳияти:** бирикмалар, таутомерлар ва бирикмаларнинг фармацевтик мукобил тузлари таклиф этилган бўлиб, улар очиб берилган ҳисобланади ва уларга кўра бирикмалар I формула структура сига эга,

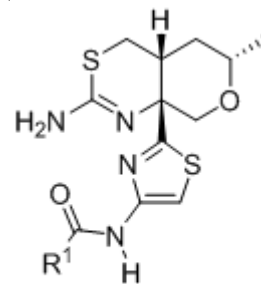

I

ва унда ўзгарувчан R¹ тавсифда белгилангани кабидир. Бундан ташқари, тегишли фармацевтик композициялар, даволаш усуллари, синтез усуллари ва оралик бирикмалар очиб берилган ҳисобланади.

Использование: фармацевтика, а именно низкомолекулярные соединения и их фармацевтически приемлемые соли, которые являются ингибиторами расщепляющего фермента 1 β-сайта протеина-предшественника амилоида (APP) (BACE1) и ингибиторами BACE2, также

ингибирование продуцирования А-бета пептидов, которые могут способствовать образованию неврологических отложений амилоидного протеина. Более конкретно, данное изобретение касается тиамидиновых соединений и их фармацевтически приемлемых солей. **Задача:** создание лекарственного средства для лечения нейродегенеративных и/или неврологических расстройств, таких как болезнь Альцгеймера и синдром Дауна, связанных с продуцированием А-бета пептида. **Сущность изобретения:** представлены соединения, таутомеры и фармацевтически приемлемые соли соединений, которые являются раскрытыми, и где соединения имеют структуру формулы I,

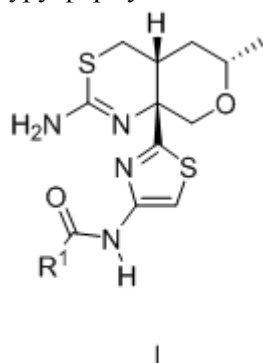

и где переменная R^1 является такой, как определено в описании. Кроме того, раскрытыми являются соответствующие фармацевтические композиции, способы лечения, способы синтеза и промежуточные соединения.

C10

(13) B

(21) IAP 2016 0432

(22) 16.03.2015

(51) C10G 2/00 (2006.01), B01J 37/18 (2006.01), B01J 19/00 (2006.01), B01J 23/75 (2006.01) B01J 35/00 (2006.01)

(31)(32)(33) 14160190.6, 17.03.2014, EP

(71) ШЕЛЛ ИНТЕРНЭШНЛ РИСЕРЧ МААТСХАППИЙ Б.В., NL

(72) БЕЗЕМЕР, Геррит Лендерт, NL; МЕС-ТЕРС, Каролус Маттиас Анна Мария, US; ДЕН БРЕЕН, Йохан Петер, NL

(85) 14.10.2016

(86) 16.03.2015, PCT/EP2015/055421

(87) 24.09.2015, WO 2015/140099

(54) Фишер-Тропш реакторини ишга тушириш ва эксплуатация қилиш усули
Способ запуска и эксплуатации реактора Фишера-Тропша

(57) Фойдаланиш соҳаси: кимё, хусусан, катализатор иштирокида углеводородли хом ашёни

олиш. **Вазифаси:** кобальтли катализатор иштирокидаги такомиллаштирилган Фишер-Тропш жараёни яратиш. **Ихтиро моҳияти:** Фишер-Тропш реакторини ишга тушириш ва эксплуатация қилиш усули қуйидаги босқичларни ўз ичига олади: (а) реактор қўзғалмайдиган, қайта тикланган, каталитик фаол метал сифатида кобальтни сақловчи Фишер-Тропш катализатори қатлами билан таъминланади; (б) реакторга углерод монооксида ва водородга эга бўлган газсимон хом ашё оқими узатиш, бунда газсимон хом ашё оқими молекуляр азотдан фарқланувчи азотсақловчи бирикмаларга бошланғич концентрацияларда эга бўлади, бунда бошланғич концентрация газсимон хом ашё оқимининг ҳажмига нисбатан ҳисоблаганда 0,1 дан 50 айл.соат/млрдгача диапазонда бўлади; (с) реакторга газсимон хом ашё оқими билан бирга узатилган углерод монооксида ва водородни реакцияга киришиш бошланғич ҳароратида углеводородга конверсия қилинади, бунда реакцияга киришиш бошланғич ҳарорати энг камидан 200°C қийматида белгиланади ва углеводородларни биринчи чиқариш миқдорида олинади; (д) белгиланган қийматда реакцияга киришиш бошланғич ҳарорати ушлаб турилади ва кўрсатилган биринчи чиқариш миқдори реакторга узатиладиган газсимон хом ашё оқимидаги азотсақловчи бирикмалар концентрациясини пасайтириш ёрдамида ушлаб турилади; (е) зарурат туғилганда реакцияга киришиш ҳарорати газсимон хом ашё оқимидаги азотсақловчи бирикмалар концентарцияси 100 айл.соат/млрд. дан паст миқдоргача пасайтирилгандан кейин кўтарилиши мумкин.

Использование: химия, в частности, получение углеводородного сырья в присутствии катализатора. **Задача:** разработать усовершенствованный процесс Фишера-Тропша в присутствии кобальтового катализатора. **Сущность изобретения:** способ запуска и эксплуатация реактора Фишера-Тропша, включающей в себя стадии, на которых: (а) обеспечивают реактор неподвижным слоем восстановленного катализатора Фишера-Тропша, который содержит кобальт в качестве каталитически активного металла; (б) подают газообразный сырьевой поток, содержащий монооксид углерода и водород, в реактор, причем указанный газообразный сырьевой поток первоначально содержит азотсодержащее соединение, отличное от молекулярного азота, в начальной концентрации в диапазоне от 0,1 до 50 об.ч/млн, в расчете на объем газообразного сырьевого потока; (с) осу-

ществляют конверсию монооксида углерода и водорода, поданных с газообразным сырьевым потоком в реактор, в углеводороды при начальной температуре реакции, при этом начальную температуру реакции устанавливают на значении по меньшей мере 200°C, и углеводороды получают при первой величине выхода; (d) поддерживают начальную температуру реакции на установленном значении и поддерживают указанную первую величину выхода с помощью уменьшения концентрации азотсодержащего соединения в газообразном сырьевом потоке, подаваемом в реактор; (e) при необходимости повышают температуру реакции после уменьшения концентрации азотсодержащего соединения в газообразном сырьевом потоке до значения ниже 100 об.ч/млрд.

(13) B

(21) IAP 2016 0431

(22) 16.03.2015

(51) C10G 2/00 (2006.01), C07C 1/04 (2006.01), B01J 23/75 (2006.01), B01J 21/06 (2006.01), B01J 37/18 (2006.01)

(31)(32)(33) 14160194.8, 17.03.2014, EP

(71) ШЕЛЛ ИНТЕРНЭШНЛ РИСЕРЧ МААТСХАППИЙ Б.В., NL

(72) АВХАЛЕ, Абейэт Иддхаварао, NL; НАШ, Робин Джон, QA; РЕМАНС, Томас Йорис, ВЕРМЕР, Баренд Руланд, NL

(85) 14.10.2016

(86) 16.03.2015, PCT/EP2015/055423

(87) 24.09.2015, WO 2015/140100

(54) **Фишер-Тропш реакторини ишга тушириш ва эксплуатация қилиш усули**
Способ запуска и эксплуатации реактора Фишера-Тропша

(57) **Фойдаланиш соҳаси:** органик кимё, хусусан, Фишер-Тропш реакториди углеводородларни олиш. **Вазифаси:** нисбатан юқори бошланғич фаолликка эга бўлган кобальт катализатор иштирокида такомиллаштирилган Фишер-Тропш усулини яратиш. **Ихтиро моҳияти:** Фишер-Тропш реакторини ишга тушириш ва эксплуатация қилиш усули қуйидаги босқичларни ўз ичига олади: (a) каталитик фаол металл сифатида кобальтга эга бўлган Фишер-Тропш қайта тикланган катализаторининг қўзғалмас қатлами билан реакторни таъминлаш; (b) реакторга углевод монооксида ва водородга эга бўлган газсимон хом ашё оқими узатиш, бунда газсимон хом ашё оқими молекуляр азотдан фаркланувчи азотсакловчи бирикмаларга бошланғич концентрацияларда эга бўлади, бунда бошланғич концентрация газсимон хом ашё

оқимининг ҳажмига нисбатан ҳисоблаганда 10-350 айл.соат/млрд диапазонда бўлади; (c) реакторга газсимон хом ашё оқими билан бирга узатилган углевод монооксида ва водородни реакцияга киришиш ҳароратида ва реакторнинг белгиланган ишлаб чиқаришида, азотсакловчи бирикма концентрациясини ўзгаришсиз сақлаган ҳолда ва реакторнинг белгиланган ишлаб чиқаришини биринчи давр вақти давомида реакцияга киришиш ҳароратини корректив қилиш ёрдамида сақлаб турган ҳолда углеводородга конверсия қилиш; (d) азотсакловчи бирикма концентрациясини 0-20 айл.соат/млрд диапазондаги иккинчи концентрацияга пасайтириш, бунда иккинчи концентрация бошланғич концентрациядан энг камида 5 айл.соат/млрд паст бўлади, аслида иккинчи концентратсиянинг бошланғич концентратсиядан 20 айл.соат/млрд паст бўлгани ва реактор ишлаб чиқаришини реакцияга киришиш ҳароратини корректив қилиш ёрдамида ушлаб турилгани афзалроқдир.

Использование: органическая химия, в частности, получение углеводородов в реакторе Фишера-Тропша. **Задача:** создание усовершенствованного способа Фишера-Тропша в присутствии кобальтового катализатора с относительно высокой начальной активностью. **Сущность изобретения:** способ запуска и эксплуатации реактора Фишера-Тропша, включающей в себя стадии: (a) обеспечения реактора неподвижным слоем восстановленного катализатора Фишера-Тропша, который содержит кобальт в качестве каталитически активного металла; (b) подачи газообразного сырьевого потока, содержащего монооксид углерода и водород, в реактор, при этом газообразный сырьевой поток содержит азотсодержащее соединение, отличное от молекулярного азота, в начальной концентрации, при этом начальная концентрация находится в диапазоне 10-350 об.ч./млрд в расчете на объем газообразного сырьевого потока; (c) конверсии монооксида углерода и водорода, поданных с газообразным сырьевым потоком в реактор, в углеводороды при температуре реакции и при заданной производительности реактора, при сохранении начальной концентрации азотсодержащего соединения и сохранении заданной производительности реактора в течение первого периода времени с помощью коррективки температуры реакции; (d) снижения концентрации азотсодержащего соединения до второй концентрации в диапазоне 0-20 об.ч./млрд, при этом вторая концентрация по

меньшей мере на 5 об.ч./млрд ниже начальной концентрации, предпочтительно по меньшей мере на 20 об.ч./млрд ниже начальной концентрации, и поддержания производительности реактора с помощью корректировки температуры реакции.

(13) В

(21) IAP 2016 0437

(22) 19.03.2015

(51) C10G 2/00 (2006.01)

(31)(32)(33) 2014/02159, 24.03.2014, ZA

(31)(32)(33) 61/969,351, 24.03.2014, US

(71) СЕСОЛ ТЕКНОЛОДЖИ ПРОПРИЕТАРИ ЛИМИТЕД, ZA

(72) БОУТС, Фредерик, Гидеон, ZA

(85) 21.10.2016

(86) 19.03.2015, PCT/IB2015/052022

(87) 01.10.2015, WO 2015/145311

(54) Фишер - Тропш синтези

Синтез Фишера - Тропша

(57) **Фойдаланиш соҳаси:** кимёвий технология. **Вазифаси:** Фишера-Тропш синтезида фойдаланиш учун паст қийматли катализаторни аниқлаш. **Ихтиро моҳияти:** Фишер-Тропш синтези усули темир асосидаги катализаторга эга бўлган реакторга таркибида энг камида CO , H_2 ва CO_2 мавжуд бўлган газсимон реагентлар узатилишини назарда тутати. H_2 ва CO ни $\text{H}_2:\text{CO}$ молли нисбатда энг камида 2:1 нисбатда узатилади, CO_2 ва CO эса $\text{CO}_2:\text{CO}$ молли нисбатда, энг камида 0.5:1 нисбатда узатилади. Реакторнинг иш ҳарорати тахминан 260°C дан тахминан 300°C гача диапазонда бошқарилади. Таркибида CO , H_2 сув ва CO_2 мавжуд бўлган суюқ маҳсулот ва газсимон маҳсулот реактордан (14) олиб қўйилади.

Использование: химическая технология. **Задача:** выявление катализатора с низкой стоимостью для использования при синтезе Фишера-Тропша. **Сущность изобретения:** способ синтеза Фишера-Тропша предусматривает подачу газообразных реагентов содержащих, по меньшей мере CO , H_2 и CO_2 , в реактор, содержащий катализатор на основе железа. H_2 и CO подают в мольном отношении $\text{H}_2:\text{CO}$ по меньшей мере 2:1, а CO_2 и CO подают в мольном отношении $\text{CO}_2:\text{CO}$ по меньшей мере 0.5:1. Рабочую температуру реактора регулируют в диапазоне от приблизительно 260°C до приблизительно 300°C . Жидкий продукт и газообразный продукт содержащие углеводороды, CO , H_2 , воду и CO_2 , отводят из реактора (14).

С 12

(13) В

(21) IAP 2018 0084

(22) 22.02.2018

(51) C12Q 1/68

(71) Ген Яков Воличевич, UZ

(72) Ген Яков Воличевич, Абдужаппаров Сулейман Бахриддинович, Исламов Хуршид Джамшидович, Зияев Яхъев Пазлитдинович, Бобокулов Хамракул Буриевич, Матниязова Шакар Якубовна, Корахожаев Ботир Шакирович, UZ

(54) Ичак полипи ва полипозии бўлган беморларда йўғон ичак саратонини эрта ташхислаш усули

Способ ранней диагностики рака толстой кишки у больных с полипами и полипозом кишечника

(57) **Фойдаланиш соҳаси:** тиббиёт, айнан эса онкология, ичакда полип ва полипозии бўлган беморларда йўғон ичак саратонини эрта ташхислаш. **Вазифаси:** оператив аралашувни ўз вақтида ўтказиш мақсадида йўғон ичак полиплари малигнизациясини диагностика қилиш имкониятини таъминлаш баробарида усулнинг оддийлиги ва ҳамёнбоплигини сақлаб қолиш. **Ихтиро моҳияти:** ичакда полип ва полипозии бўлган беморларда йўғон ичак саратонини эрта ташхислаш усули таклиф этилган бўлиб, у генетик текширувлар ўтказишдан иборат. Генетик текширувни ўтказиш учун бемор тўкимасидан ДНК ажратиб олинадиган, сўнгра ДНК бисульфит конверсияси, метилспецифик ПНР, ДНК намуналарини специфик олигонуклеотид праймерларни қўллаган ҳолда типлаштириш, амплификация ва ДНКни 5-10 мл ПЦР маҳсулотни қўллаган ҳолда электрофорез (детекция) қилиш амалга оширилади. Текширувлар натижалари таҳлил қилинади, ва CDKN2A-геНа ни метиллаштириш тести ижобий бўлса, беморга йўғон ичак саратони ташхиси қўйилади, CDKN2A-геНа ни метиллаштириш тести салбий бўлса, беморда йўғон ичак саратони йўқлиги ташхисланади.

Использование: медицина, а именно онкология, ранняя диагностики рака толстого кишечника у больных с полипами и полипозом кишечника. **Задача:** обеспечение возможности диагностики малигнизации полипов толстого кишечника с целью проведения своевременного оперативного вмешательства, при сохранении простоты и доступности способа. **Сущность изобретения:** предложен способ ранней

диагностики рака толстой кишки у больных с полипами и полипозом кишечника, включающий генетическое исследование. Для генетического исследования выделяют ДНК из ткани пациента, затем проводят бисульфитную конверсию ДНК, метилспецифичную ПНР, типирование образцов ДНК с использованием специфических олигонуклеотидных праймеров, амплификацию, и электрофорез (детекцию) ДНК с использованием 5-10 мл ПЦР продукта. Результат исследования анализируют, и при наличии положительного теста на метилирование CDKN2A-геНа диагностируют рак толстого кишечника, при наличии отрицательного теста на метилирование CDKN2A-геНа диагностируют отсутствие рака толстого кишечника.

C 23

(21) IAP 2016 0436 (22) 20.10.2016

(51) C23F 11/00

(71) Эшмаматова Нодира Бахромовна, UZ

(72) Эшмаматова Нодира Бахромовна, Холиков Абдували Жонизокович, Акбаров Хамдам Икромович, UZ

(54) Икки компонентли олигомер ингибиторларни олиш ва қўллаш усули

Способ получения и применение двухкомпонентных олигомерных ингибиторов

(57) *Фойдаланиш соҳаси:* металллар химоясида, айнан эса айланиб турадиган сув тизимларида, сув таъминоти тармоқларида, нефтни қайта ишлаш ва нефт-кимё саноатида, ҳар қандай энергетик қурилмаларда микроэлектроника ва замонавий ҳарбий техникани химоялаш учун уларни ёқилгига, мойларга, мойлаш ва қурилиш материалларига қўшилади. *Вазифаси:* антикоррозион бирикмаларни олиш ва азот-фосфорсақловчи бирикмалар асосидаги иккикомпонентли ингибиторларнинг ингибирловчи таъсири. Нафақат тоза пўлат юзалардаги, балки коррозион қатлам билан қопланган юзаларда ҳам коррозион жараёнларни сустлаштиради.

Ихтиро моҳияти: металллар коррозияси ингибиторларини, тиомочевинанинг сувда эрувчи фосфатини олиш усули, шунингдек, формальдегиднинг мочевино билан, формальдегиднинг меламина билан эритмасининг ўзаро таъсири. Барча кечувчи реакциялар 60 дан 100°C гача ҳароратда қайнатилганда юз беради. Натрий полифосфатнинг иккинчи компоненти қўшилади, улар тажовузкор муҳитларда ишловчи қурилмаларнинг ишга яроқлилиқ муддатини узайтиради.

Использование: в защите металлов, а именно в циркулирующих водных системах, в сетях водоснабжения, нефтеперерабатывающей и нефтехимической промышленности, любых энергетических установках, для защиты микроэлектроники и современной военной техники, их вводят в топлива, масла, смазки, строительные материалы. *Задача:* получение антикоррозионных соединений и ингибирующее действия двухкомпонентных ингибиторов на основе азот-, фосфорсодержащих соединений. Замедляет коррозионный процесс не только чистой стальной поверхности, но и на поверхности покрытой коррозионными отложениями. *Сущность изобретения:* предложен способ получения ингибиторов коррозии металлов, водорастворимого фосфата тиомочевинны а также взаимодействие раствора формальдегида с мочевиной, формальдегида с меламином. Все протекающие реакции проходят при кипячении при температуре от 60 до 100°C. Второй компонент полифосфат натрия добавляется, при агрессивных средах они удлиняют срок службы оборудования.

D бўлим

ТЎҚИМАЧИЛИК ВА ҚОҒОЗ

Раздел D

ТЕКСТИЛЬ И БУМАГА

D 21

(13) B

(21) IAP 2016 0443

(22) 27.10.2016

(51) D21H 21/28, D21H 1/46

(71) Тошкент тўқимачилик на енгил саноат институти, UZ

Ташкентский институт текстильный и легкой промышленности, UZ

(72) Амирова Нодира Саликовна, Абдукаримова Мавжуда Закировна, Рахмонов Сардорбек Рахимжон ўғли, Хусанов Фаррух Султонович, UZ

(54) Табиий бўёвчи моддалар билан қоғозни бўйаш усули

Способ крашения бумаги природными красителями

(57) *Фойдаланиш соҳаси:* қоғозни ўсимликлардан олинган табиий бўёвчи моддалар билан бўйаш, озиқ-овқат, фармацевтик ва косметик маҳсулотлар учун ўров-қадоклов қоғозлари ва санитария-гигиеник қоғозларни ишлаб чиқариш. *Вазифаси:* маҳаллий флорада ўсадиган

ўсимликлар чиқиндиларидан олинган буёқлар билан қоғозни бўяш усулини ишлаб чиқиш. **Ихтиро моҳияти:** МС-5Б целлюлоза макултурасидан тайёрланган ўров қоғозини бўяш анор пўстлоқлари экстракцияси маҳсулоти бўлган, 60-65% танин ва 35-40% ошловчи моддаларни, фитонцидлар, пектинлар сақловчи ёки пиёз пўстлоғи экстракцияси маҳсулоти бўлган, 60-65% кварцетин ва 35-40% фитонцидлар, дисульфид, инулин, пектин, оксил сақловчи 3%-ли шакарли эритмадаги табиий бўёқлар билан ҳамда бўёкни мустаҳкамлаш учун тола массасининг 2 % микдориди $K_2Cr_2O_7$ ёки $FeSO_4$ ёки $CuSO_4$ ёки $KAl(SO_4)_2$ ишқори билан амалга оширилади.

Использование: крашение бумаги натуральными красителями растительного происхождения, производство санитарно-гигиенической и оберточно-упаковочной бумаги для пищевых, фармацевтических и косметических продуктов. **Задача:** разработка способа крашения бумаги красителями, полученными из отходов растений, произрастающих в местной флоре. **Сущность изобретения:** крашение оберточной бумаги изготовленной из целлюлозной макулатуры МС-5Б проводится в массе натуральным красителем продуктом экстракции гранатовых корок, содержащих 60-65% танина и 35-40% дубильных веществ, фитонцидов, пектина или продуктом экстракции луковой шелухи, содержащим 60-65% кварцетина и 35-40% фитонцидов, дисульфида, инулин, пектина, белка, Сахаров в 3% ном растворе красителя и для закрепления красителя протравы $K_2Cr_2O_7$ или $FeSO_4$ или $CuSO_4$ или $KAl(SO_4)_2$ в количестве 2% от массы волокна.

Е бўлим

ҚУРИЛИШ; КОНЧИЛИК ИШИ

Раздел Е

СТРОИТЕЛЬСТВО; ГОРНОЕ ДЕЛО

Е 04

(13) В

(21) IAP 2016 0434

(22) 17.03.2015

(51) E04H 9/02 (2006.01), F16F 7/12 (2006.01)

(31)(32)(33) 14 160 454.6, 18.03.2014, EP

(71) МАУРЕР ЗОНЕ ИНЖИНИРИНГ ГМБХ
ЭНД КО. КГ, DE

(72) БРАУН, Кристиан, DE; МЕДЕОТ, Рензо, IT

(85) 17.10.2016

(86) 17.03.2015, PCT/EP2015/055591

(87) 24.09.2015, WO 2015/140188

(54) Энергияни тарқатиш учун қурилма

Устройство для рассеяния энергии

(57) **Фойдаланиш соҳаси:** энергияни тарқатиш учун қурилма. **Вазифаси:** чекланган майдон шарт-шароитларида ҳам кенг қўллаш мумкин бўлган энергияни тарқатиш учун оддий ва арзон мосламани яратиш. **Ихтиро моҳияти:** таклиф этилган ўзининг пластикавий ўқ бўйлаб йўналган бўйлама букилишсиз деформацияси воситасида энергияни тарқатишга кодир бўлган энергияни тарқатиш учун қурилма шуниси билан фаркланадики, у энг камида учта бир-бири билан кетма-кетликда бириккан гистерезис элементга эга бўлиб, бу элементлар шундай тарзда бирикканки, бунда камида битта гистерезис элемент кисилишга дучор этилади, камида яна битта, лекин бошқа гистерезис элемент энергияни тарқатиш учун мосламага қўшиб қўйилган ташқи нагрузка таъсири остида чўзилишга дучор этилади, бунда гистерезис элементлар бир-бири билан ёнма-ён жойлашган ёки энг камида битта гистерезис элемент бошқа гистерезис элементга нисбатан концентрик жойлашган.

Использование: устройства для рассеяния энергии. **Задача:** создание простого и дешевого устройства для рассеяния энергии с возможностью его широкого применения даже в условиях ограниченного пространства. **Сущность изобретения:** предложено устройство для рассеяния энергии, способное рассеивать энергию посредством своей пластической осевой деформации без продольного изгиба, отличающееся тем, что содержит, по меньшей мере, три гистерезисных элемента, последовательно соединенных друг с другом таким образом, что по меньшей мере один гистерезисный элемент подвергается сжатию, а, по меньшей мере один, но другой гистерезисный элемент подвергается растяжению под действием внешней нагрузки, прикладываемой к устройству для рассеяния энергии, при этом гистерезисные элементы расположены рядом друг с другом или, по меньшей мере, один гистерезисный элемент расположен концентрически относительно другого гистерезисного элемента.

G бўлим
ФИЗИКА

Раздел G
ФИЗИКА

G 01

(13) B

(21) IAP 2016 0444

(22) 27.10.2016

(51) G01B 19/02

(71) Ислом Каримов номидаги Тошкент давлат техника университети, UZ

Ташкентский государственный технический университет имени Ислама Каримова, UZ

(72) Азимов Рахмат Каримович, Шипулин Юрий Геннадьевич, Шипулин Шухрат Юрьевич, Холматов Умиджон Садириддинович, Райимжанова Одинахон Садыковна, Исмаилов Хуршид Абдуназарович, Абдуллаев Темур Маруфжонович, UZ

(54) Чизикли кўчишларни оптоэлектрон ўзгартиргичи

Оптоэлектронный преобразователь линейных перемещений

(57) Фойдаланиш соҳаси: ўлчовчи техникалар, хусусан, турли машиналар, механизмларнинг қиялик йўналишилари ва бурчакларини назорат қилиш. **Вазифаси:** бурчак силжишларини, бурчакни ва қиялик йўналишларини назорат қилиш имконини берадиган конструкцияни содалаштириш ва унинг функционал имкониятларини кенгайтириш; объектнинг кескин бурчаклари қиялигини назорат қилиш баробарида назорат натижаларини визуал акс эттириш, бурчак қиялигининг фиксацияланган сўнгги қийматлари сигнализацияси осонлашувини таъминлаш. **Ихтиро моҳияти:** объектларнинг бурчак ва қиялик йўналиши оптоэлектрон датчиги ёруғлик ўтказмайдиган корпусга, корпусда жойлаштирилган оптик боғланган нур манбаига, линзага, кириш ён томонлари ёй бўйлаб жойлашган толали нур ўтказгичга ва иккита нур таратгич приемникка эга бўлиб, шуниси билан фаркланадики, толали нур ўтказгичнинг кириш ён томонлари икки гуруҳга ажратилган ва думалоқ асоснинг иккита қуйи чорак-айлана секторларида ёй бўйлаб ётқизилган, думалоқ асоснинг марказидаги ўққа яримдиск шаклидаги оптик экран илиб қўйилган, асоснинг иккита устки чорак-айлана секторларида градусли бўлмалар билан таъминланган ёйсимон ўйиқларида винтли скобалар билан маҳкамланган нурни қабул қилувчилар жойлашган, уларнинг чиқиши кўприкли схемалари ва электрон

кучайтиргичлар орқали реле чулғамларига улаб қўйилган, бунда толали нур ўтказгичларнинг икки гуруҳи чиқиш ён томонлари индикатор экранидаги градусли бўлмалар шаклидаги иккита ёйсимон шкаллар бўйлаб ётқизилган.

Использование: измерительная техника, в частности контрол углов и направлений наклона различных машин, механизмов. **Задача:** расширение функциональных возможностей и упрощение конструкции позволяющего контролировать как угловых перемещений так и угла и направления наклона объектов; обеспечение контроля критических углов наклона объекта благодаря которого упрощается визуальное отображение результатов контроля, сигнализации предельных значений фиксированных углов наклона. **Сущность изобретения:** оптоэлектронный датчик угла и направления наклона объектов содержащий светонепроницаемый корпус, размещенные в корпусе оптически связанные источник излучения, линза, волоконные световоды, входные торцы которых расположены по дугам и два приемника излучения, отличающийся тем, что входные торцы волоконных световодов разделены на две группы и уложены по дугам на двух нижних четверть-круговых секторах круглого основания, в центре которого на оси подвешан оптический экран в виде полудиска, а на двух верхних четверть-круговых секторах основания в дугообразных пазах снабженных делениями в градусах расположены укрепленные скобами с винтами приемники излучения, выходы которых через мостовые схемы и электронные усилители подключены к обмоткам реле, при этом, две группы выходных торцов волоконных световодов уложены вдоль двух дугообразных шкал в виде делений в градусах на индикаторном экране.

G 02

(13) B

(21) IAP 2016 0449

(22) 31.10.2016

(51) G02B 27/34, H01S 9/00

(71) O'zbekiston Respublikasi Fanlar akademiyasi S.A.Azimov nomidagi "Fizika-Quyosh" ilmiy ishlab chiqarish birlashmasining Fizika-texnika instituti, UZ

Физико-технический институт Научно-производственного объединения «Физика-Солнце» им. С.А.Азимова Академии наук Республики Узбекистан, UZ

(72) Салиев Тождин Муталович, Лутпуллаев Сагдулла Лутпуллаевич, Кутлимратов Александр, Саидов Мухтар Сафарбаевич, Саидов Амин Сафарбаевич, Муталов Нодиржон Тождин ўғли, UZ

(54) Кремний карбидли тагликларда люминофорсиз оқ нурланувчи юпка олмос қатламли структураларни газ-фаза олиш усули

Способ газофазного получения алмазных пленочных структур с белым свечением без люминофора на карбид кремниевых подложках

(57) Фойдаланиш соҳаси: яримўтказгичли микроэлектроника, хусусан, оптоэлектрон асбоблар, айнан эса кремний карбидли тагликларда люминофорсиз оқ нурланувчи, ноёб хусусиятларга эга бўлган (оқ нурланувчи) яримўтказгич юпка олмос қатламли структураларни газ-фаза олиш усули (кимёвий буғ-газли чўктириш КБГЧ - CVD-услуг). Яримўтказгичли асбоблар, шу жумладан, оқ нурланувчи люминофорсиз светодиодлар. **Вазифаси:** кремний карбидли тагликларда мукамал кристалл структурага эга бўлган ва тагликлар юзасини буткул қоплаб турувчи, оқ нурланувчи люминофорсиз светодиодлар яратиш учун ярқли бўлган юпка олмос қатламли структураларни газ-фаза олиш усулини яратиш. **Ихтиро моҳияти:** кремний карбидли тагликларда гетероэпитаксиал юпка олмас қатлами газ-фаза олиш усули молекуляр водородни алоҳида атомларга термик ажратишни ва юпка олмос қатламни метанолнинг водороддаги буғларидан ($\text{CH}_3\text{OH} + \text{H}_2$) таркиб топган буғ-газли қоришма оқимида қиздирилган тагликда чўктиришни ўз ичига олган бўлиб, шуниси билан фарқланадики, углерод манбаи сифатида метанол (CH_3OH) қўлланилади ва тагликнинг юзасини водородга едириш бевосита эпитаксия жараёни бошланиши олдиан вольфрам ипларининг $1950\text{-}2000^\circ\text{C}$ ҳароратга қиздирилган, тагликлар ҳарорати $820\text{-}860^\circ\text{C}$, умумий буғ-газ қоришмаси оқими тезлиги $55\text{-}60 \text{ см}^3/\text{мин.}$, барботёр ҳарорати $33\text{-}35^\circ\text{C}$, реактордаги газ босими $15\text{-}16$ Торр бўлган ҳолатида амалга оширилади. Шундай шароитларда ҳосил бўлган юпка олмос қатламлари мукамал кристалл структурага эга бўлади, бу улар асосида яратилган структураларга силжитиш билан узатилганда люминофорсиз оқ нурланиши билан тасдиқланади.

Использование: полупроводниковая микроэлектроника, в частности производство опто-

электронных приборов, а именно получение полупроводниковых алмазных пленочных структур с уникальными свойствами (с белым свечением) на карбид кремниевых подложках газофазным методом (химического пароголового осаждения (ХПГО - CVD-метод)). Оно может быть использовано в производстве полупроводниковых приборов, в том числе светодиодов с белым свечением без люминофора. **Задача:** создание способа газофазного получения алмазных пленок на подложках из карбида кремния, с совершенной кристаллической структурой и полностью покрывающих поверхность подложки, пригодных для создания светодиодных структур с белым свечением без люминофора. **Сущность изобретения:** газофазного получения гетероэпитаксиальных алмазных пленок на карбид кремниевых подложках, включающий термическое разложение молекулярного водорода на отдельные атомы и осаждение алмазной пленки на нагретую подложку в потоке пароголового смеси, состоящей из паров метанола в водороде ($\text{CH}_3\text{OH} + \text{H}_2$), отличающийся тем, что в качестве источника углерода применяют метанол (CH_3OH) и производят водородное травление поверхности подложки непосредственно перед началом процесса эпитаксии при температуре вольфрамовых нитей накала $1950\text{-}2000^\circ\text{C}$, температуре подложки $820\text{-}860^\circ\text{C}$, скорости общего потока пароголового смеси $55\text{-}60 \text{ см}^3/\text{мин}$, температуре в барботёре $33\text{-}35^\circ\text{C}$ и давлении газа в реакторе $15\text{-}16$ Торр. Полученные при таких условиях алмазные пленки обладают совершенной кристаллической структурой, подтверждающейся белым свечением без люминофора при подаче смещения к структурам, созданным на их основе.

G 06

(13) B

(21) IAP 2016 0433

(22) 19.03.2015

(51) G06F 17/30 (2006.01), G06Q 30/02 (2012.01), H04W 4/14 (2009.01)

(31)(32)(33) 2014/02081, 20.03.2014, ZA

(71) МЕЙЕР, Герт Фредерик, ZA

(72) МЕЙЕР, Герт Фредерик, МЭННИНГ, Гавин, ВАН ДЕН БЕРГ, Гай, ZA

(85) 14.10.2016

(86) 19.03.2015, PCT/IB2015/052010

(87) 24.09.2015, WO 2015/140746

(54) Мобил қурилмани қўллаган ҳолда комбинацияланган эълонни яратиш ва бошқариш учун усул ва тизим

Способ и система для создания и управления комбинированным объявлением с использованием мобильного устройства

(57) *Фойдаланиш соҳаси:* электр боғланиш техникаси, рақамли маълумотларга ишлов бериш учун қурилма. *Вазифаси:* мобил қурилмани қўллаган ҳолда комбинацияланган эълонни яратиш ва бошқариш учун тизимни ва услубини ишлаб чиқиш. *Ихтиро моҳияти:* битта ёки бир нечта эълонларни тузиш тизими ва усули таклиф этилмоқда. Усул тармоқ бўйлаб реклама берувчидан эълонни жойлаштириш учун сўровнома маълумотларини қабул қилишни ўз ичига олади. Реклама берувчи ўзи рекламасини жойлаштиришни истаётган маҳсулотлар ва/ёки хизматларнинг битта ёхуд бир нечасини танлаб олади, кейин эса реклама қилиниши лозим бўлган битта ёки бир нечта маҳсулотлар ва/ёки хизматларга тегишли маълумотларни тузиб чиқади. Бунда бирламчи эълонни шакллантириш учун маълумотлар танланади. Сўнгра битта ёки бир нечта маълумотлар базасидан иккиламчи эълон ажратиб олиниб, бирламчи эълонга шундай тарзда бирлаштириладики, бунда оммавий фойдаланиладиган қурилма, одатда уяли алоқа қурилмасига узатиладиган комбинацияланган эълон ҳосил бўлади.

Использование: техника электрической связи, устройства для обработки цифровых данных. *Задача:* разработка способа и системы для создания и управления комбинированным объявлением с использованием мобильного устройства. *Сущность изобретения:* представлен способ и система составления одного или нескольких объявлений. Способ включает в себя получение по сети передачи данных запроса от рекламодателя на размещение объявления. Рекламодатель выбирает одну или несколько категорий продуктов и/или услуг, в отношении которых желает разместить рекламу, и затем составляет информацию относительно одного или нескольких подлежащих рекламе продуктов и/или услуг. Подбирается информации для задания первичного объявления. Затем из одной или нескольких баз данных извлекается вторичное объявление, которое присоединяется к первичному объявлению так, чтобы задать комбинированное объявление, которое передается на пользовательское устройство, обычно устройство сотовой связи.

Н бўлими ЭЛЕКТР

Раздел Н ЭЛЕКТРИЧЕСТВО

Н 02

(13) В

(21) IAP 2016 0446

(22) 28.10.2016

(51) H02K/, H02H/

(71)(72) Ахмедов Эркин Исламович, UZ

(54) Ўта ўтказгич олиш усули ва ўта ўтказгич генератори

Способ получения сверхпроводимости и генератор сверхпроводимости

(57) *Фойдаланиш соҳаси:* Фойдаланиш соҳаси: физика, хусусан, термоядровий синтезни амалга ошириш учун, энергияни тўплаш ва ундан фойдаланиш учун ва ҳоказолар учун энергия манбаи. *Вазифаси:* ҳозирги кунда муайян ўтказгичлар ва ўтапаст ҳароратлар ҳисобига ўта ўтказгични ҳосил қилиш усуллари маълум. Бироқ бу усулларнинг ҳаммаси етарли даражадаги юқори ҳароратда ишламайди. Етарли даражадаги юқори ҳароратларда ишлайдиган, шунингдек, термоядровий синтез учун ҳам ўта ўтказгич генератори ва усулини яратиш зарурияти мавжуд. *Ихтиро моҳияти:* ўта ўтказгични олиш усули релятивист электронлардан иборат ўта юқори зичликдаги халқасимон токни яратиш йўли билан амалга оширилади. Ўта ўтказгич генератори идиш кўринишида бажарилган бўлиб, унинг ичида халқасимон ўтказгич ва зарядланган зарралар манбаи мавжуд.

Использование: физика, в частности, источник энергии для осуществления термоядерного синтеза, для накопления и использования энергии и т. д. *Задача:* в настоящее время известны способы получения сверхпроводимости за счет сверхнизких температур и определенных проводников. Однако все эти способы не работают при достаточно высоких температурах. Необходимо создание способа и генератора сверхпроводимости при достаточно высоких температурах, а также и для термоядерного синтеза. *Сущность изобретения:* способ получения сверхпроводимости осуществляют путем создания сверхплотного кольцевого тока состоящего из релятивистских электронов. Генератор сверхпроводимости, выполнен в виде сосуда – внутри которого имеется кольцеобразный проводник и источник заряженных частиц.

1.1. BZ1A

1.5. Ихтироларга талабномаларнинг тизимли кўрсаткичи

Систематический указатель заявок на изобретения

1.1-бўлим учун ихтироларга талабномаларнинг тизимли кўрсаткичи

Систематический указатель заявок на изобретения к подразделу 1.1

Ихтироларнинг халқаро патент гаснифи индекси	Талабнома рақами
Индекс МПК	Номер заявки
1	2
A01B 63/24	IAP 2016 0440
A01N 43/00	IAP 2016 0428
A23L 21/10	IAP 2016 0424
A61C 8/00	IAP 2017 0369
A61F 2/28	IAP 2017 0369
A61K 17/00	IAP 2017 0243
A61K 31/375	IAP 2016 0422
A61K 31/40	IAP 2016 0417
A61K 31/427	IAP 2016 0426
A61K 31/433	IAP 2016 0448
A61K 31/4355	IAP 2016 0425
A61K 31/4365	IAP 2016 0425
A61K 31/437	IAP 2016 0425
A61K 31/437	IAP 2016 0426
A61K 31/4375	IAP 2016 0439
A61K 31/4496	IAP 2016 0426
A61K 31/454	IAP 2016 0426
A61K 31/47	IAP 2016 0415
A61K 31/4709	IAP 2016 0415
A61K 31/472	IAP 2016 0415
A61K 31/4725	IAP 2016 0415
A61K 31/496	IAP 2016 0426
A61K 31/497	IAP 2016 0425
A61K 31/506	IAP 2016 0425
A61K 31/513	IAP 2016 0425
A61K 31/517	IAP 2016 0415
A61K 31/519	IAP 2016 0425
A61K 31/55	IAP 2016 0428
A61K 31/765	IAP 2016 0422
A61K 33/04	IAP 2016 0422
A61K 33/14	IAP 2016 0422
A61K 33/18	IAP 2016 0442
A61K 36/888	IAP 2016 0438
A61K 47/10	IAP 2016 0422
A61K 8/20	IAP 2016 0442
A61K 9/00	IAP 2016 0422
A61K 9/06	IAP 2016 0438
A61K 9/14	IAP 2016 0441
A61K 9/20	IAP 2016 0441
A61K 9/20	IAP 2016 0416
A61K 9/20	IAP 2016 0417

Ихтироларнинг халқаро патент гаснифи индекси	Талабнома рақами
Индекс МПК	Номер заявки
1	2
A61K 9/28	IAP 2016 0441
A61L 2/16	IAP 2016 0442
A61L 27/06	IAP 2017 0369
A61L 27/32	IAP 2017 0369
A61L 27/34	IAP 2017 0369
A61P 1/10	IAP 2016 0422
A61P 11/06	IAP 2016 0415
A61P 13/12	IAP 2016 0415
A61P 17/06	IAP 2016 0415
A61P 19/02	IAP 2016 0415
A61P 25/00	IAP 2016 0439
A61P 25/16	IAP 2016 0425
A61P 25/18	IAP 2016 0425
A61P 25/24	IAP 2016 0425
A61P 25/28	IAP 2016 0425
A61P 29/00	IAP 2016 0415
A61P 31/04	IAP 2016 0426
A61P 35/00	IAP 2016 0448
A61P3 1/00	IAP 2016 0442
A61Q 11/00	IAP 2016 0442
B01D 53/04	IAP 2016 0419
B01J 19/00	IAP 2016 0432
B01J 2/00	IAP 2016 0418
B01J 21/06	IAP 2016 0431
B01J 23/75	IAP 2016 0432
B01J 23/75	IAP 2016 0431
B01J 35/00	IAP 2016 0432
B01J 37/18	IAP 2016 0432
B01J 37/18	IAP 2016 0431
B02C 17/18	IAP 2016 0429
B02C 17/24	IAP 2016 0429
B02C 25/00	IAP 2016 0429
B64G/	IAP 2016 0447
B65H 57/02	IAP 2016 0427
C01B 25/00	IAP 2016 0418
C01B 3/36	IAP 2016 0445
C01B 3/38	IAP 2016 0445
C04B 7/02	IAP 2016 0435
C05B 11/00	IAP 2016 0418
C05B 7/00	IAP 2016 0418
C05B 9/00	IAP 2016 0418

1	2	1	2
<i>C07C 1/04</i>	IAP 2016 0431	<i>C07D 495/04</i>	IAP 2016 0425
<i>C07C 235/66</i>	IAP 2016 0415	<i>C07D 498/00</i>	IAP 2016 0428
<i>C07C 69/94</i>	IAP 2016 0415	<i>C07D 498/04</i>	IAP 2016 0415
<i>C07C 7/13</i>	IAP 2016 0419	<i>C07D 513/04</i>	IAP 2016 0425
<i>C07D 207/26</i>	IAP 2016 0415	<i>C07D 513/04</i>	IAP 2016 0421
<i>C07D 207/273</i>	IAP 2016 0415	<i>C07D 519/00</i>	IAP 2016 0425
<i>C07D 209/52</i>	IAP 2016 0415	<i>C07F 7/18</i>	IAP 2016 0415
<i>C07D 215/48</i>	IAP 2016 0415	<i>C10G 2/00</i>	IAP 2016 0432
<i>C07D 217/02</i>	IAP 2016 0415	<i>C10G 2/00</i>	IAP 2016 0431
<i>C07D 217/22</i>	IAP 2016 0415	<i>C10G 2/00</i>	IAP 2016 0437
<i>C07D 217/24</i>	IAP 2016 0415	<i>C10L 3/10</i>	IAP 2016 0419
<i>C07D 239/86</i>	IAP 2016 0415	<i>C10L 5/02</i>	IAP 2016 0419
<i>C07D 239/88</i>	IAP 2016 0415	<i>C12Q 1/68</i>	IAP 2016 0441
<i>C07D 263/24</i>	IAP 2016 0415	<i>C12Q 1/68</i>	IAP 2018 0084
<i>C07D 401/12</i>	IAP 2016 0415	<i>C23F 11/00</i>	IAP 2016 0436
<i>C07D 401/14</i>	IAP 2016 0415	<i>D01H 5/00</i>	IAP 2016 0427
<i>C07D 403/12</i>	IAP 2016 0415	<i>D21H 1/46</i>	IAP 2016 0443
<i>C07D 405/12</i>	IAP 2016 0415	<i>D21H 21/28</i>	IAP 2016 0443
<i>C07D 405/14</i>	IAP 2016 0415	<i>E04H 9/02</i>	IAP 2016 0434
<i>C07D 413/12</i>	IAP 2016 0415	<i>F16F 7/12</i>	IAP 2016 0434
<i>C07D 417/08</i>	IAP 2016 0448	<i>G01B 19/02</i>	IAP 2016 0444
<i>C07D 417/12</i>	IAP 2016 0415	<i>G01N 33/48</i>	IAP 2017 0243
<i>C07D 417/14</i>	IAP 2016 0426	<i>G02B 27/34</i>	IAP 2016 0449
<i>C07D 471/04</i>	IAP 2016 0425	<i>G06F 17/30</i>	IAP 2016 0433
<i>C07D 471/04</i>	IAP 2016 0439	<i>G06Q 30/02</i>	IAP 2016 0433
<i>C07D 487/04</i>	IAP 2016 0415	<i>H01S 9/00</i>	IAP 2016 0449
<i>C07D 487/04</i>	IAP 2016 0426	<i>H02H/</i>	IAP 2016 0446
<i>C07D 491/048</i>	IAP 2016 0425	<i>H02K/</i>	IAP 2016 0446
<i>C07D 491/056</i>	IAP 2016 0415	<i>H04W 4/14</i>	IAP 2016 0433

Ушбу бўлимда 35 та ихтироларга талабномалар тўғрисидаги маълумотлар нашр қилинди.

В настоящем разделе опубликованы сведения о 35 заявках на изобретения.

Ихтиролар Давлат реестрида рўйхатдан ўтказилган ихтиролар ҳақида маълумотларни нашр қилиш

Публикация сведений об изобретениях, зарегистрированных в Государственном реестре изобретений

1.2. FG4A

ИХТИРОЛАРГА ПАТЕНТЛАР

ПАТЕНТЫ НА ИЗОБРЕТЕНИЯ

А бўлими
ИНСОННИНГ ҲАЁТИЙ ЭҲТИЁЖЛАРИНИ
ҚОНДИРИШ

Раздел А
УДОВЛЕТВОРЕНИЕ ЖИЗНЕННЫХ
ПОТРЕБНОСТЕЙ ЧЕЛОВЕКА

А 01

(11) IAP 05564 (13) C
(51) A01D 41/00 (2006.01), A01D 46/00 (2006.01)
(21) IAP 2012 0404 (22) 25.03.2011
(31)(32)(33) 61/341,037, 25.03.2010, US
(71)(73) СИЭНЭЙЧ Белжиум Н.В., BE
(72) Ричман, Кевин С.; ХЭДЛИ, Брюс, А.; ГЭДИ,
Стивен, Е., US
(85) 03.10.2012
(86) PCT/US 2011/030040, 25.03.2011
(87) WO 2011/119989, 29.09.2011
(54) Тракторга ўрнатиловчи пахта териш
қурилмаси (вариантлари)
Монтируемое на трактор хлопкоуборочное
устройство (варианты)

(57) 1. Таркибига тик турган пахта ўсимликларини қабул қилиш ва улардаги пахтани териб олиш учун конструкцияланган ва ишлайдиган камида битта механизациялашган пахта териш узели, пахта тўплаш камерасининг контури бўйлаб жойлашган қабул қилгич, камида битта пахта териш узелини пахта тўплаш камераси билан, шу жумладан терилган пахта камерага олиб ўтиладиган ички йўлакча билан боғлайдиган ҳамда терилган пахтани қабул қилиш ва тутиб туришга мўлжалланган камида битта қувур ва терилган пахтани йўлакчага пуфлаб киритиш учун конструкцияланган ва ишлайдиган вентилятор кирган тракторга ўрнатиловчи пахта териш қурилмаси шу билан ф а р қ л а н а д и к и, камида битта пахта териш узели трактор ёнида ўрнатилган ҳамда ундан тракторнинг пахта даласи бўйлаб ғўзалардан пах-

тани териб олиш учун олдинга ҳаракатланишида фойдаланиш учун тракторнинг олдинга ҳаракатланиш йўналиши томон қаратилган, бунда қабул қилгич ундан пахтани тўкиб олиш учун трактор шатагига силжийдиган қилиб маҳкамланган бўлиб, пахта тўплаш камерасини бўшатишга ёрдам беради.

2. 1-банд бўйича пахта териш қурилмаси, бу ерда пахта териш узели ғўзаларнинг пахта териш қурилмасининг олд қисмидан унинг орқа қисмига ўтиш каналига эга бўлиб, шу билан ф а р қ л а н а д и к и, камида битта пахта териш узели шундай ўрнатилганки, бунда ғўзаларнинг ўтиш канали трактор ташқи ғилдирагининг камида чеккаси бўйлаб жойлашган бўлади.

3. 1-банд бўйича пахта териш қурилмаси шу билан ф а р қ л а н а д и к и, пахта териш узели тракторга штифтли бирикма ёрдамида ечиб олинадиган қилиб ўрнатилган.

4. 2-банд бўйича пахта териш қурилмаси шу билан ф а р қ л а н а д и к и, у тракторнинг иккинчи томонининг ёнбошида камида битта қўшимча механизациялашган пахта териш узелига эга.

5. 2-банд бўйича пахта териш қурилмаси шу билан ф а р қ л а н а д и к и, у камида битта пахта териш узелига эга бўлиб, бу узел юза билан контакт пайтида ёрдам бериш учун жойлаштирилган таянч ғилдиракка эга.

6. 2-банд бўйича пахта териш қурилмаси шу билан ф а р қ л а н а д и к и, унда камида битта пахта териш узели тракторда, унинг ўрта қисмида қувват олиш ваги билан уланган.

7. 1-банд бўйича пахта териш қурилмаси шу билан ф а р қ л а н а д и к и, унда камида битта пахта териш узели таркибига камида битта барабанли ротор қурилмаси кирган бўлиб, бунда барабанли ротор қурилмаси ғўза тупларидан пахтани олиш учун жойлаштирилган кўплаб ташқарига бўртиб чиққан тишларни ўз ичига олади.

8. 1-банд бўйича пахта териш қурилмаси шу билан ф а р қ л а н а д и к и, унда пахта териш

узели иккита барабанли ротор қурилмасига эга бўлиб, ушбу барабанли ротор қурилмалари алоҳида фазовий нисбатда шундай жойлаштирилганки, бу нисбат ғўза тупларини қабул қилиш учун териш каналини ҳосил қилади.

9. 1-банд бўйича пахта териш қурилмаси шу билан ф а р қ л а н а д и к и, унда камида битта пахта териш узели гидропровод билан ҳаракатга келтирилади.

10. 1-банд бўйича пахта териш қурилмаси шу билан ф а р қ л а н а д и к и, унинг пахта йиғувчи камерасида пахта сиқувчи механизм жойлаштирилган.

11. 1-банд бўйича пахта териш қурилмаси шу билан ф а р қ л а н а д и к и, у тракторнинг камида битта пахта териш узели қаршисидаги томонида жойлаштирилган посангига эга.

12. Тракторга монтаж қилинадиган пахта териш қурилмаси таркибига тик турган ғўза тупларини қабул қилиш ва улардаги пахтани териб олиш учун яратилган ва амал қиладиган камида битта механизациялашган пахта териш узели, пахта йиғувчи камера контури бўйлаб жойлашган, терилган пахтани қабул қилиш ва тутиб қолишга мослаштирилган қабул қилгич, камида битта пахта териш узелини пахта йиғувчи камера билан, шу жумладан терилган пахта камерага йўналтирилиши мумкин бўлган ички йўлак билан улайдиган камида битта қувур ва терилган пахтани йўлак бўйлаб пуфлаб ўтказиш учун яратилган ва амал қиладиган вентилятор қирган бўлиб, шу билан ф а р қ л а н а д и к и, камида битта пахта териш узели тракторнинг камида битта томони бўйича ёндош ҳолда олиб қўйиш имконияти билан ўрнатилган, тракторнинг олдинга ҳаракатланиш йўналиши томон қаратилган, тракторнинг олд ва орқа ғилдираклари орасида ўрнатилган, бўлиб, ғилдиракларнинг ташқи томондан ёнбошида жойлашган ғўза тупларини қабул қиладиган каналга эга, қабул қилгич эса трактор орқасидаги уланмадан олиб қўйса бўладиган қилиб ўрнатилган.

13. 12-банд бўйича пахта териш қурилмаси, у вертикал йўналишда ростланадиган камида битта пахта териш узелини ўз ичига олади.

14. 12-банд бўйича пахта териш қурилмаси шу билан ф а р қ л а н а д и к и, пахта йиғувчи камерада жойлашган пахта сиқувчи механизмга эга.

15. 12-банд бўйича пахта териш қурилмаси, унда камида битта пахта териш узели гидропровод томонидан ҳаракатга келтирилади.

16. 12-банд бўйича пахта териш қурилмаси шу билан ф а р қ л а н а д и к и, у трактор қувватини олувчи олдинги валга эга бўлиб, бу вал камида битта терувчи узелга нисбатан айланувчи ҳаракатга келтирилиш орқали уланган.

17. 12-банд бўйича пахта териш қурилмаси шу билан ф а р қ л а н а д и к и, у тракторнинг камида битта пахта териш узелига қарама-қарши турган томонида жойлашган посангига эга.

18. 12-банд бўйича пахта териш қурилмаси шу билан ф а р қ л а н а д и к и, трактор томонидан штифтли бирикма орқали тутиб турилган камида битта пахта териш узелига эга.

1. Монтируемое на трактор хлопкоуборочное устройство, включающее по меньшей мере один механизированный хлопкоуборочный узел, сконструированный и функционирующий для приема стоящих хлопковых растений и сбора хлопка с них, приемник, расположенный по контуру хлопко-собирающей камеры, адаптированной для получения и удерживания собранного хлопка по меньшей мере одну трубу, соединяющую по меньшей мере один хлопкоуборочный узел с хлопко-собирающей камерой, включая внутренний проем через который собранный хлопок может быть перемещен в камеру, и вентилятор, сконструированный и функционирующий для вдувания собранного хлопка но проему, о т л и ч а ю щ е е с я тем, что по меньшей мере один хлопкоуборочный узел установлен рядом с трактором и обращен в направлении движения трактора вперед для обеспечения возможности эксплуатации хлопкоуборочного узла при движении трактора вперед по полю с хлопковыми растениями для сбора хлопка с них, при этом приемник подвижно прикреплен к сцепке трактора для возможности опускания его в положении выгрузки, способствуя выгрузке хлопко-собирающей камеры.

2. Хлопкоуборочное устройство по п. 1, где хлопкоуборочный узел включает канал прохождения растений с передней части хлопкоуборочного устройства к задней его части, устройство, о т л и ч а ю щ е е с я тем, что по меньшей мере один хлопкоуборочный узел установлен таким образом, что канал прохождения растений будет размещен по меньшей мере только по краю наружного внешнего колеса трактора.

3. Хлопкоуборочное устройство по п. 1, о т л и ч а ю щ е е с я тем, что хлопкоуборочный узел установлен на трактор с возможностью съема при помощи штифтового соединения.

4. Хлопкоуборочное устройство по п. 2, о т л и ч а ю щ е е с я тем, что имеет по меньшей мере один дополнительный механизированный хлопкоуборочный узел рядом со второй стороной трактора.

5. Хлопкоуборочное устройство по п. 2, о т л и -

чающеся тем, что имеет по меньшей мере один хлопкоуборочный узел, содержащий опорное колесо, размещенное для поддержки при контактировании с поверхностью.

6. Хлопкоуборочное устройство по п. 2, отличающеся тем, что по меньшей мере один хлопкоуборочный узел, соединен с валом отбора мощности в среднем размещении на тракторе.

7. Хлопкоуборочное устройство по п. 1, в котором, по меньшей мере один хлопкоуборочный узел содержит по меньшей мере одну роторную барабанную установку включающую множество внешне выступающих пальцев, расположенных для снятия хлопка из хлопковых растений.

8. Хлопкоуборочное устройство по п. 1, в котором хлопкоуборочный узел содержит две роторные барабанные установки, размещенные в отдельном пространственном отношении, устанавливающее между ними уборочный канал для приема хлопковых растений.

9. Хлопкоуборочное устройство по п. 1, в котором по меньшей мере один хлопкоуборочный узел приводим в движение гидропроводом.

10. Хлопкоуборочное устройство по п. 1, отличающеся тем, что имеет хлопко-сжимающий механизм в хлопко-собирающей камере.

11. Хлопкоуборочное устройство по п. 1, отличающеся тем, что имеет противовес, расположенный на стороне трактора, противоположной по меньшей мере одному хлопкоуборочному узлу.

12. Монтируемое па трактор хлопкоуборочное устройство, включающее по меньшей мере один механизированный хлопкоуборочный узел, сконструированный и функционирующий для приема стоящих хлопковых растений и сбора хлопка с них, приемник, расположенный по контуру хлопко-собирающей камеры, адаптированной для получения и удерживания собранного хлопка по меньшей мере одну трубу, соединяющую по меньшей мере один хлопкоуборочный узел с хлопко-собирающей камерой, включая внутренний проем через который собранный хлопок может быть перемещен в камеру, и вентилятор, сконструированный и функционирующий для вдувания собранного хлопка по проему; отличающеся тем, что по меньшей мере один хлопкоуборочный узел установлен с возможностью съема смежно с по меньшей мере одной стороной трактора, обращен в направлении движения трактора вперед, и установлен между передними и задними колесами трактора и включает канал, принимающий хлопковые растения, расположенный сбоку снаружи от колес, а приемник установлен с возможностью съема на сцепке сзади трактора.

13. Хлопкоуборочное устройство по п. 12, включающее по меньшей мере один хлопкоуборочный узел, который является вертикально регулируемым.

14. Хлопкоуборочное устройство по п. 12, отличающеся тем, что имеет хлопко-сжимающий механизм в хлопко-собирающей камере.

15. Хлопкоуборочное устройство по п. 12, в котором по меньшей мере один хлопкоуборочный узел приводим в движение гидропроводом.

16. Хлопкоуборочное устройство по п. 12, отличающеся тем, что имеет передний вал отбора мощности трактора, соединенный вращательным приведением в движение по отношению к по меньшей мере одному уборочному узлу.

17. Хлопкоуборочное устройство по п. 12, отличающеся тем, что имеет противовес, расположенный на стороне трактора, противоположной по меньшей мере одному хлопкоуборочному узлу.

18. Хлопкоуборочное устройство по п. 12, отличающеся тем, что имеет по меньшей мере один хлопкоуборочный узел поддерживаемый трактором штифтовым соединением.

A 61

(11) IAP 05565

(13) C

(51) A61B 10/00 (2006.01)

(21) IAP 2015 0231

(22) 12.06.2015

(71)(73) Мавлянов Зафар Искандарович, UZ

(72) Мавлянов Зафар Искандарович, Мавлянов Искандар Рахимович, Даминова Лола Тургунпулатовна, Аширметов Абдурашид Хамидович, UZ

(54) **Дори аллергияси келиб чиқиш хавфини башорат қилиш усули**

Способ прогнозирования риска развития лекарственной аллергии

(57) Дори моддаларига аллергияни келиб чиқиш хавфини башорат қилиш усули алергологик анамнезни текшириш, уни балл тизимида баҳолаш, баллар сонини ҳисоблашни ўз ичига олган бўлиб, шу билан фарқланадики, аллергияга мойилликдан азият чекаётган қариндошуруғларнинг бор-йўқлиги, сурункали алергик касалликлар, соматик касалликлар, жигар ва буйрак касалликлари, тери ва тирноқларнинг замбуруғ касалликларининг бор-йўқлиги, касбий зарарларга мойиллик, йил мавсуми, ёшга боғлиқлик ва жинсий мансубликнинг таъсирлари қўшимча равишда баҳоланади, препарат алергик-

лигининг ин-витро тест синови ўтказилади, ҳамда шу текширувлар асосида дори моддаларига аллергиянинг анафилактик реакциялар ва токсикодермия кўринишида ривожланиш хавфи организмда метаболизмга учрайдиган (DZ_{An}) ва метаболизмга учрамайдиган (DZ_A) дори моддалари учун қуйидаги формулалар бўйича алоҳида-алоҳида башорат қилинади:

$$DZ_{An} = P + L + X13, DZ_A = P + L + X14 + X15,$$

бу ерда

$$P = T \times X1 \times (X2 + X17)(X4 + X7 + X9 + X11 + X18)$$

$$L =$$

$X1_D(X2_D + X17_D)(X3 + X5 + X6 + X8 + X10 + X12 + X16)$,
бу ерда

P – дори моддаларига анафилактик реакциялари ривожланиш хавфининг кўрсаткичлари;

T – конкрет препарат аллергикини ин-витро тест орқали баҳолаш натижалари;

DZ_{An} ва DZ_A – организмда метаболизмга мос равишда учрайдиган ва учрамайдиган препаратлар гуруҳи учун дори токсикодермиясининг ривожланиш хавфи кўрсаткичлари;

X1 – жинсий мансублик: эркак - 1, аёл - 1,44;

X2 – ёш гуруҳларига мансублик: 18 дан 30 ёшгача - 1,4; 31 дан 40 ёшгача - 1,8; 41 дан 60 ёшгача - 2,4; 60 ёшдан ортиқ - 3,2;

$X1_D$ – жинсий мансублик: эркак - 1, аёл - 1,66;

$X2_D$ – ёш гуруҳлари бўйича мансублик: 18 дан 30 ёшгача - 1,7; 31 дан 40 ёшгача - 0,1; 41 дан 60 ёшгача - 1,6; 60 ёшдан ортиқ - 2,0;

X3 – ота-оналарда озик-овқат аллергияси, аллергик ринитлар, дерматитлар кўринишидаги аллергик мойилликнинг мавжудлиги: йўқ - 0; отада - 2; онада - 3; иккаласида - 5;

X4 – ота-оналарда анафилактик реакциялар кўринишидаги (Квинке шиши, анафилактик шок) аллергик мойилликнинг мавжудлиги: йўқ - 0; отада — 2; онада - 3; иккаласида - 5;

X5 – ота-оналарда тери аллергия касалликларининг мавжудлиги (атопик дерматит, экзема): йўқ - 0; отада - 2; онада - 4; иккаласида - 6;

X6 - озик-овқат аллергияси, аллергик ринитлар, дерматитлар кўринишидаги аллергик мойилликдан азият чеккан яқин қариндошлар (буви, бува, ака-ука, опа-сингиллар)нинг мавжудлиги: йўқ - 0; она томондан буви ва бувалар - 2 тадан ҳар бири учун; ота томондан буви ва бувалар - 1 тадан ҳар бири учун, опа-сингиллар - 1 тадан ҳар бири учун;

X7 - анафилактик реакциялар кўринишидаги (Квинке шиши, анафилактик шок) аллергик мойилликдан азият чеккан яқин қариндошлар (буви, бува, ака-ука, опа-сингиллар)нинг мавжудлиги: йўқ - 0; она томондан бувилар, бувалар - 4 тадан ҳар бири учун; ота томондан бувилар ва бувалар -

2 тадан ҳар бири учун; ака-укалар, опа-сингиллар - 2 тадан ҳар бири учун;

X8 – беморда тез-тез зўрайиб турадиган тери аллергик касалликлари (атопик дерматит, экзема ва б.)нинг бор-йўқлиги: йўқ бўлса - 0, бор бўлса - 4;

X9 – беморда тез-тез зўрайиб турадиган сурункали аллергик касалликлари (бронхиал астма ва б.)нинг бор-йўқлиги: йўқ бўлса - 0, бор бўлса - 4;

X10 – беморнинг эшак еми, ринит, дерматит кўринишидаги аллергик реакцияларга мойиллиги: йўқ бўлса - 0, бор бўлса - 5;

X11- беморнинг анафилаксия (Квинке шиши, анафилактик шок) кўринишидаги аллергик реакцияларга мойиллиги: йўқ бўлса - 0, бор бўлса - 5;

X12 – сурункали касалликларни даволашда фармакологик препаратларнинг тез-тез ёки узоқ вақт қабул қилинганлиги: йўқ бўлса - 0, бор бўлса - 2;

X13 – қонда тўғридан-тўғри билирубиннинг даражаси ошган ҳолатдаги сурункали жигар етишмовчилигининг мавжудлиги: йўқ бўлса - 0, бор бўлса - 3,5;

X14 – қонда креатининнинг даражаси ошган ҳолатдаги сурункали жигар етишмовчилигининг мавжудлиги: йўқ бўлса - 0, бор бўлса - 4,5;

X15 – тери ва тирноқлар замбуруғли касалликларининг мавжудлиги: йўқ бўлса - 0, бор бўлса - 4;

X16 – медикаментлар билан касбий контактларнинг мавжудлиги (ишлаб чиқарган фирмалар, дорихоналар, касбий зарарлилик ва ҳ.к.): йўқ бўлса - 0, бор бўлса - 3;

X17 – препарат буюрилганда йил мавсуми: қиш - 2,3; баҳор - 1,5; ёз - 1,4; куз - 1,0;

$X17_D$ – препарат буюрилганда йил мавсуми: қиш - 2,4; баҳор - 1,4; ёз - 1,0; куз - 1,5;

X18 – дори воситаларини қабул қилишда аллергик реакцияларнинг мавжудлиги, анамнезда: йўқ бўлса - 0, бор бўлса - 5;

T – конкрет препаратнинг аллергикини ин-витро тест орқали баҳолаш натижалари: салбий - 1, ижобий - 15,

ва P кўрсаткичининг қиймати 50 ва ундан юқори баллга тенг бўлса, дори воситаларига анафилактик реакцияларнинг юқори ривожланиш хавфи башорат қилинади, DZ_{An} кўрсаткичининг қиймати 50 ва ундан юқори баллга тенг бўлса, организмда метаболизмга учрайдиган препаратлар учун дори токсикодермиясининг юқори ривожланиш хавфи башорат қилинади, DZ_A кўрсаткичининг қиймати 50 ва ундан юқори баллга тенг бўлса, организмда метаболизмга учрамайдиган препаратлар учун дори токсикодермиясининг юқори ривожланиш хавфи башорат қилинади.

Способ прогнозирования риска возникновения аллергии на лекарственные вещества, включающий исследование аллергологического анамнеза, его оценку по балльной системе, подсчет количества баллов, отсюда и с тем, что дополнительно оценивают наличие родственников, страдающих аллергической предрасположенностью, хронических аллергических заболеваний, соматических заболеваний, заболеваний печени и почек, грибковых заболеваний кожи и ногтей, подверженности профессиональной вредности, зависимость от сезона года, возраста и половую принадлежность, проводят ин-витро тест оценки аллергичности препарата, на основании которых прогнозируют риск развития аллергии на лекарственные вещества в виде анафилактикоидных реакций и токсикодермии дифференцированно для лекарственных веществ подвергающихся метаболизму (DZ_{An}) и не подвергающихся метаболизму (DZ_A) в организме по формулам:

$$DZ_{An} = P + L + X13, DZ_A = P + L + X14 + X15,$$

где

$$P = T \times X1 \times (X2 + X17)(X4 + X7 + X9 + X11 + X18)$$

$$L =$$

$$X1_D(X2_D + X17_D)(X3 + X5 + X6 + X8 + X10 + X12 + X16),$$

где

P - показатель риска развития анафилактикоидных реакций на лекарственные вещества;

T - результат ин-витро теста оценки аллергичности конкретного препарата;

DZ_{An} и DZ_A - показатели риска развития лекарственной токсикодермии соответственно для групп препаратов: подвергающихся и не подвергающихся метаболизму в организме;

X1 - половая принадлежность: мужской- 1, женский - 1,44;

X2 - принадлежность возрастным группам: от 18 до 30 лет - 1,4; от 31 до 40 лет - 1,8; от 41 до 60 лет - 2,4; свыше 60 лет - 3,2;

$X1_D$ - половая принадлежность: мужской- 1, женский - 1,66;

$X2_D$ -принадлежность возрастным группам: от 18 до 30 лет- 1,7; от 31 до 40 лет-0,1; от 41 до 60 лет - 1,6; свыше 60 лет - 2,0;

X3 - наличие аллергической предрасположенности у родителей в виде пищевой аллергии, аллергических ринитов, дерматитов: нет - 0; отец - 2; мать -3; у обоих - 5;

X4 - наличие аллергической предрасположенности у родителей в виде анафилактикоидных реакций (отек Квинке, анафилактический шок: нет - 0; отец — 2; мать -3; у обоих - 5;

X5 - наличие кожных аллергических заболеваний у родителей (атопический дерматит, экзема) нет - 0; отец - 2; мать -4; у обоих - 6;

X6 - наличие близких родственников (бабушки, дедушки, братья, сестры) страдающих аллергической предрасположенностью в виде пищевой аллергии, аллергических ринитов или дерматитов: нет - 0; бабушки, дедушки по материнской линии -2 на каждого; бабушки, дедушки по отцовской линии -1 на каждого; братья, сестры - по 1 на каждого;

X7 - наличие близких родственников (бабушки, дедушки, братья, сестры), страдающих аллергической предрасположенностью в виде анафилактикоидных реакций (отек Квинке, анафилактический шок): нет - 0; бабушки, дедушки по материнской линии -4 на каждого; бабушки, дедушки по отцовской линии -по 2 на каждого; братья, сестры - по 2 на каждого;

X8 - наличие кожных аллергических заболеваний с частыми обострениями у пациента (атопический дерматит, экзема и др.): при отсутствии - 0, при наличии - 4;

X9 - наличие хронических аллергических заболеваний с частыми обострениями у пациента (бронхиальная астма и др): при отсутствии - 0, при наличии - 4;

X10 - подверженность пациента аллергическим реакциям в виде крапивницы, ринита, дерматита): при отсутствии - 0, при наличии- 5;

X11- подверженность пациента аллергическим реакциям в виде анафилаксии (отек Квинке, анафилактический шок): при отсутствии -0, при наличии- 5,8;

X12 - наличие частого или длительного приема фармакологических препаратов для лечения хронических заболеваний: при отсутствии - 0, при наличии- 2;

X13 - наличие хронической печеночной недостаточности с повышением в крови уровня прямого билирубина: при отсутствии - 0, при наличии.- 3,5;

X14 - наличие хронической почечной недостаточности с повышением в крови уровня креатинина: при отсутствии -- 0, при наличии- 4,5;

X15 - наличие грибковых заболеваний кожи и ногтей: при отсутствии - 0, при наличии- 4;

X16 - наличие профессиональных контактов с медикаментами (фарм. производства, аптеки, профессиональная вредность и т. д.: при отсутствии - 0, при наличии - 3;

X17 - сезон года при назначении препарата: зима-2,3; весна - 1,5; лето - 1,4; осень - 1,0;

$X17_D$ - сезон года при назначении препарата: зима-2,4 ; весна-1,4; лето-1,0; осень-1,5;

X18 - наличие аллергической реакции на прием лекарственных препаратов в анамнезе: при отсутствии - 0, при наличии - 5;

Т - результат ин-витро теста оценки аллергичности конкретного препарата: отрицательный - 1, положительный - 15, и при значении показателя Р, равном 50 баллов и выше, прогнозируют высокий риск развития анафилактических реакций на лекарственные вещества, при значении показателя DZ_{An} , равном 50 и выше, прогнозируют высокий риск развития лекарственной токсикодермии для препаратов, подвергающихся метаболизму в организме, при значении показателя DZ_A , равном 50 и выше, прогнозируют высокий риск развития лекарственной токсикодермии для препаратов, не подвергающихся метаболизму в организме.

(11) IAP 05566

(13) С

(51) A61K 35/64 (2006.01), A23L 1/08 (2006.01)

(21) IAP 2013 0524

(22) 16.12.2013

(71)(72)(73) Мкртчян Овик Леонардович, UZ

(54) Инвертланган асал концентратини олиш усули

Способ получения инвертированного медового концентрата

(57) Инвертланган асал концентратини олиш усули асални сувда эритиш, асал эритмасини 40°C гача иситиш, температурани кўтариш, муттасил аралаштириб туриб стабилизаторни кўшиш, ҳосил бўлган концентратни тиндиришни ўз ичига олган бўлиб, шу билан ф а р қ л а н а д и к и, тозаланган сув ишлатилади, бунда асал ва сув массалари тегишинча 4,8:5,0 нисбатда олинади, асални эритишда сувнинг умумий ҳажмидан 80% кўшилади, температура 45°C гача кўтирилади, эритма рНси 6,0гача етказилади, рН қиймати 50-60 дақиқа мобайнида ҳар 10 дақиқада рНнинг стабилизацияланган қиймати 4,5-5,0 чегараларига етгунича коррекция қилиб турилади, ҳосил бўлган инвертланган асал концентрати хона температурасигача совитилади, стабилизатор сифатида ҳосил бўлган концентратнинг умумий ҳажмидан 2% микдорда 96% ли этил спирти кўшилади, аралаштириб туриб сувнинг қолган қисми кўшилади, 60 дақиқа давомида тиндирилади, филтрдан ўтказилади, сифимларга қуйиб чиқилади ва 110°C температурада автоклавланади.

Способ получения инвертированного медового концентрата, включающий растворение меда в воде, подогрев раствора меда до 40°C , поднятие температуры, добавление стабилизатора при постоянном перемешивании и отстаивание полученного концентрата, о т л и ч а ю щ и й с я тем, что используют очищенную воду в массовом соот-

ношении меда и воды 4,8:5,0 соответственно, при растворении меда добавляют часть воды в количестве 80% от общего объема воды, поднимают температуру до 45°C , доводят рН раствора до 6,0, корректируют значение рН каждые 10 минут в течение 50-60 минут до достижения стабилизированного значения рН в пределах 4,5-5,0, полученный инвертированный медовый концентрат охлаждают до комнатной температуры, добавляют в качестве стабилизатора 96%-ный этиловый спирт в количестве 2% от общего объема полученного концентрата, доливают при перемешивании оставшуюся часть воды, отстаивают в течение 60 минут, фильтруют, разливают в емкости и автоклавируют при температуре 110°C .

В бўлими

ТУРЛИ ТЕХНОЛОГИК ЖАРАЁНЛАР

Раздел В

РАЗЛИЧНЫЕ ТЕХНОЛОГИЧЕСКИЕ ПРОЦЕССЫ

В 01

(11) IAP 05567

(13) С

(51) B01D 53/14 (2006.01), C01B 31/20 (2006.01), F23J 15/04 (2006.01)

(21) IAP 2011 0070

(22) 24.07.2009

(31)(32)(33) PA 2008 01046, 29.07.2008, DK

(71)(73) ЮНИОН ИНДЖИНИРИНГ А/С, DK

(72) ФИНД, Расмус, DK

(85) 28.02.2011

(86) PCT/DK 2009/050190, 24.07.2009

(87) WO 2009/132661, 05.11.2009

(54) Юқори тозаликдаги углерод диоксидини ажратиш олиш усули

Способ извлечения высококачественного диоксида углерода

(57) 1. Углерод диоксидининг узатилаётган газсимон оқимидан ажратиш олинган углерод диоксидининг узатилаётган суюқ оқимидан таркибида бензол бўлган ифлослантурувчи аралашмаларни ажратиш олиш усули, қуйидаги босқичлардан иборат:

с) углерод диоксидининг узатилаётган суюқ оқими босимини ошириш ва қиздириш босқичи;

д) с) босқичда олинган суюқ оқимни буғлантириш колоннасига узатиш ва кўрсатиб ўтилган суюқ оқимни бир лаҳзада буғлантириш воситида ифлослантурувчи аралашмалар билан бойиш ва буғлантириш колоннасидан чиқариб юбориладиган ифлослантурувчи аралашмалари

камбағаллантирилган суюқликка ажратиш босқичи;

е) буғлантириш колоннасидан d) босқичда чиқариб юбориладиган суюқлик босимини ошириш босқичи;

f) d) ёки e) босқичларида олинган суюқликни углерод диоксиди билан бойитилган буғланган газ ва буғлатиш колоннасида буғлатиш воситасида углерод диоксиди камбағаллантирилган суюқликка ажратиш босқичи; ва

g) углерод диоксиди билан бойитилган буғланган газнинг газсимон қисмини d) босқичдаги буғлантириш колоннасининг пастки қисмига узатиш босқичи.

2. 1-банд бўйича усул, унда ифлослантирувчи аралашмалар NO_x каби азот таркибли бирикмалардан, олтингугуртли бирикмалардан, ароматик бирикмалар, хусусан бензол каби учувчан органик бирикмалардан таркиб топган гуруҳдан танлаб олинади.

3. 2-банд бўйича усул, унда углерод диоксидининг узатилаётган газсимон оқимидаги бензол концентрацияси ўзгариб туради.

4. 1-, 2- ёки 3-бандлар бўйича усул, унда углерод диоксидининг узатилаётган газсимон оқимидаги бензол концентрацияси миллиондан 1 қисми (моль/моль) ташкил қилади ёки юқорироқ бўлади.

5. 4-банд бўйича усул, унда углерод диоксидининг узатилаётган газсимон оқимидаги бензол концентрацияси миллиондан 10 қисми (моль/моль) ташкил қилади ёки юқорироқ бўлади.

6. Аввалги бандларнинг ҳар қайсиси бўйича усул, унда буғлантириш колоннасидан чиқариб олинган углерод диоксиди билан бойитилган газсимон оқим чиқариб олинади.

7. Аввалги бандларнинг ҳар қайсиси бўйича усул, унда бир онда буғлантириш d) босқичдан аввал қуйидаги босқичлар келади:

a) таркибида углерод диоксиди, кислород, N_2 , азот оксидлари, учувчан органик ифлослантирувчи аралашмалар, хусусан бензолни абсорбцион колоннага узатиш босқичи,

b) газнинг абсорбент томонидан ютиб олиниш босқичи, бунинг воситасида газ углерод диоксиди қашшоқлаштирилган газга ва углерод диоксиди билан бойитилган суюқликка ажралади,

c) b) босқичда олинган суюқлик босимини ошириш ва уни қиздириш ва суюқлик ҳосил қилиш босқичи.

8. Аввалги бандларнинг ҳар қайсиси бўйича усул, унда буғлантириш колоннасига узатиладиган углерод диоксиди билан бойитилган газнинг бир қисми буғлантирилган газнинг умумий миқдоридан 1%-10% (моль/моль) ни ва янада афзалроғи 1% - 8% (моль/моль) ни ташкил қилади.

9. Аввалги бандларнинг ҳар қайсиси бўйича усул, унда усул қуйидаги босқичлардан бирининг ҳамкорлигида кечади:

h) f) босқичда олинган газни ювиш колоннаси ёрдамида ювиш ва моҳият эътибори билан таркибида эрувчан ифлослантирувчи аралашмалар бўлмаган газ олиш босқичи; ва/ёки

j) f) ёки h) босқичда олинган газни дегидратор ёрдамида дегидратация қилиш ва бу билан моҳият эътибори билан таркибида сув, ацетальдегид ва метанол излари каби оксигенатлар, ҳамда учувчан органик бирикмалар бўлмаган курук газни таъминлаш босқичи; ва/ёки

k) f), h) ёки j) босқичларида олинган газларни углерод диоксиди билан бойитилган суюқлик ва конденсатор ёрдамида конденсацияланмайдиган газларнинг газсимон қоришмасига ажратиш босқичи; ва/ёки

l) k) босқичда олинган углерод диоксиди билан бойитилган суюқликни дистилляция колоннада дистилляция қилиб, моҳият эътибори билан таркибида азот оксидлари, олтингугуртли бирикмалар ва учувчан органик бирикмалар бўлмаган юқори даражада тоза суюқ углерод диоксидини олиш босқичи; ва/ёки

m) углерод диоксиди билан бойитилган оқимни резервуарда сақлаш босқичи, бунда резервуардаги h), j), k), l) ёки m) босқичларда углерод диоксиди билан бойитилган оқимлардан бирининг бир қисми рециркуляция қилинади ва d) босқичдаги буғлантириш колоннасининг пастки қисмига узатилади.

10. 9-банд бўйича усул, унда углерод диоксиди билан бойитилган газнинг буғлантириш колоннасига узатилаётган қисми камида битта рециркуляцияланаётган оқимнинг умумий миқдоридан 1% - 10% (моль/моль) ни ташкил қилади.

11. 9-10-бандларнинг ҳар қайсиси бўйича усул, унда углерод диоксиди билан бойитилган газнинг буғлантириш колоннасига узатилаётган қисми камида битта рециркуляцияланаётган оқимнинг умумий миқдоридан 1% дан 10% (моль/моль) гача қисмини ташкил қилади.

12. Аввалги бандларнинг ҳар қайсиси бўйича усул, унда углерод диоксиди билан бойитилган узатилаётган газ ўзи билан тутундан иборат газни ифодалайди.

13. 7-12-бандларнинг ҳар қайсиси бўйича усул, унда абсорбент ўзи билан аминлар асосидаги абсорбентни ифодалайди.

14. Аввалги бандларнинг ҳар қайсиси бўйича олинган углерод диоксиди билан бойитилган газнинг озик-овқат маҳсулотларининг компоненти, шифохона асбоблари сифатида ёки карбонат ангидрид газидан нефть чиқишини ошириш ёки

униги секвестрацияси учун қўлланиши.

15. 14-банд бўйича қўлланиши, унда озик-овқат маҳсулотлари ичимликларни ифодалайди.

1. Способ удаления загрязняющих примесей, включающих бензол, из подаваемого жидкого потока диоксида углерода, источником которого является подаваемый газообразный поток диоксида углерода, включающий стадии:

с) повышение давления и нагревание подаваемого жидкого потока диоксида углерода;

д) подача жидкого потока, полученного на стадии с), в испарительную колонну и разделение указанного жидкого потока посредством мгновенного испарения на обогащенный загрязняющими примесями газ и обедненную загрязняющими примесями жидкость, отводимую из испарительной колонны;

е) повышение давления жидкости, отводимой из испарительной колонны на стадии д);

ф) разделение жидкости, полученной на стадии д или е, на обогащенный диоксидом углерода отпарной газ и обедненную диоксидом углерода жидкость посредством отпаривания в отпарной колонне; и

г) подача газообразной части обогащенного диоксидом углерода отпарного газа в нижнюю часть испарительной колонны стадии д).

2. Способ по п.1, в котором загрязняющие примеси выбирают из группы, состоящей из азотсодержащих соединений, таких как NO_x , сернистых соединений, летучих органических соединений, таких как ароматические соединения, в частности, бензол.

3. Способ по п.2, в котором концентрация бензола в подаваемом газообразном потоке диоксида углерода изменяется.

4. Способ по п.1, 2 или 3, в котором концентрация бензола в подаваемом газообразном потоке диоксида углерода составляет 1 часть на миллион (моль/моль) или выше.

5. Способ по п.4, в котором концентрация бензола в подаваемом газообразном потоке диоксида углерода составляет 10 частей на миллион (моль/моль) или выше.

6. Способ по любому из предшествующих пунктов, в котором обогащенный диоксидом углерода газообразный поток, отводимый из испарительной колонны, извлекают.

7. Способ по любому из предшествующих пунктов, в котором стадии мгновенного испарения д) предшествуют стадии:

а) подача газа, содержащего диоксид углерода, кислород, N_2 , оксиды азота, летучие органические

загрязняющие примеси, в частности, бензол в абсорбционную колонну,

б) поглощение газа абсорбентом, посредством чего газ разделяется на обедненный диоксидом углерода газ и обогащенную диоксидом углерода жидкость,

с) повышение давления и нагревание жидкости, полученной на стадии б), с образованием жидкости.

8. Способ по любому из предшествующих пунктов, в котором часть обогащенного диоксидом углерода газа, подаваемая в испарительную колонну, составляет 1%-10% (моль/моль) и более предпочтительно 1% - 8% (моль/моль) общего количества отпарного газа.

9. Способ по любому из предшествующих пунктов, в котором способ сопровождается одной из стадий:

h) промывка газа, полученного на стадии f), при помощи промывной колонны с получением газа, по существу, не содержащего растворимых загрязняющих примесей; и/или

j) дегидратация газа, полученного на стадии f) или h), при помощи дегидрататора и, тем самым, обеспечение сухого газа, по существу, не содержащего воду, оксигенаты, такие как ацетальдегид и следы метанола, и летучие органические соединения; и/или

k) разделение газов, полученных на стадиях f), h) или j), на газообразную смесь, обогащенную диоксидом углерода жидкости и неконденсирующихся газов при помощи конденсатора; и/или

l) дистилляция обогащенной диоксидом углерода жидкости, полученной на стадии k), в дистилляционной колонне с получением жидкого диоксида углерода высокой степени чистоты, который, по существу, не содержит оксидов азота, сернистых соединений и летучих органических соединений; и/или

m) хранение обогащенного диоксидом углерода потока в резервуаре для хранения, в котором часть одного из обогащенных диоксидом углерода потоков на любой из стадий h), j), k), l) или m) рециркулируют и подают в нижнюю часть испарительной колонны стадии d).

10. Способ по п.9, в котором часть обогащенного диоксидом углерода газа, подаваемая в испарительную колонну, составляет 1% - 10% (моль/моль) общего количества, по меньшей мере, одного рециркулируемого потока.

11. Способ по любому из пп.9-10, в котором часть обогащенного диоксидом углерода газа, подаваемая в испарительную колонну, составляет от 1% до 8% (моль/моль) общего количества, по меньшей мере, одного рециркулируемого потока.

12. Способ по любому из предшествующих пунктов, в котором подаваемый газообразный поток диоксида углерода представляет собой дымовой газ.

13. Способ по любому из пп.7-12, в котором абсорбент представляет собой абсорбент на основе аминов.

14. Применение обогащенного диоксидом углерода газа, полученного по любому из предшествующих пунктов, в качестве компонента пищевых продуктов, больничного оборудования или для повышения нефтеотдачи или секвестрации углекислого газа.

15. Применение по п.14, в котором пищевые продукты представляют собой напитки.

(11) IAP 05568

(13) C

(51) B01D 67/00 (2006.01), **B01D 69/04** (2006.01), **B01D 71/02** (2006.01), **C04B 35/10** (2006.01), **C04B 38/00** (2006.01)

(21) IAP 2014 0409

(22) 29.09.2014

(71)(73) O'zbekiston Fanlar akademiyasi S.A.Azimov nomidagi "Fizika- Quyosh" ilmiy ishlab chiqarish birlashmasi Materialshunoslik instituti, UZ

Институт материаловедения Научно-производственного объединения «Физика-Солнце» им. С.А. Азимова Академии наук Республики Узбекистан, UZ

(72) Салихов Темур Паттахович, Кан Валерий Викторович, Уразаева Элла Муратовна, Саватюгина Тамара Васильевна, UZ

(54) Керамик мембранали фильтр тайёрлаш усули

Способ изготовления керамического мембранного фильтра

(57) 1. Мембранали керамик фильтр тайёрлаш усули таркибида тўлдиргич ва шишабоғ бўлган таглик учун шихтани тайёрлаш, тагликни қолиплаш ва қиздириб яхлитлаш, шихтани тайёрлаш ва мембрана қатламини яратиш, қуритиш ва пиширишдан иборат бўлиб, шу билан ф а р қ л а н а д и к и, мембрана қатламини шакллантириш учун фосфор кислотаси қатлами билан қопланган тўлдиргич кукунидан таркиб топган ва аввал 500°C да қуйдириб олинган шихта тагликка чўктирилади, кейин қатламларни бирга қотириш учун 1190 дан 1220 °C гача температурада қиздирилади.

2. 1-банд бўйича мембранали керамик фильтр тайёрлаш усули шу билан ф а р қ л а н а д и к и, мембрана қатлами учун тўлдиргич сифатида алюминий оксиди қўлланади.

1. Способ изготовления керамического мембранного фильтра, включающий подготовку шихты для подложки, содержащей наполнитель и стеклосвязку, формование и предварительное спекание подложки, подготовку шихты и нанесение мембранного слоя, сушку и обжиг, о т л и ч а ю щ и й с я тем, что мембранный слой формируют осаждением на подложку предварительно обожжённой при 500°C шихты, состоящей из порошка наполнителя, покрытого слоем фосфорной кислоты, с последующим обжигом для совместного спекания слоев при температуре от 1190 до 1220 °C.

2. Способ изготовления керамического мембранного фильтра по п. 1, о т л и ч а ю щ и й с я тем, что в качестве наполнителя для мембранного слоя используют оксид алюминия.

(11) IAP 05569

(13) C

(51) B01J 21/08 (2006.01), **B01J 23/888** (2006.01), **B01J 37/08** (2006.01), **C10G 2/00** (2006.01)

(21) IAP 2013 0356

(22) 05.01.2012

(31)(32)(33) 2011/01054, 09.02.2011, ZA

(71)(73) САСОЛ ТЕХНОЛОДЖИ (ПРОПРАЙЕТРИ) ЛИМИТЕД, ЗА

(72) БАРАДАС, Сеан; ВИСАДЖИ, Якобус, Лукас; ЛЕДВАБА, Лесибана, Петер, ЗА; НИМАЙЕР, Дирк, DE

(85) 30.08.2013

(86) PCT/IB 2012/050057, 05.01.2012

(87) WO 2012/107844, 16.08.2012

(54) Катализаторлар

Катализаторы

(57) 1. Катализатор ўтмишдошини тайёрлаш усули қуйидаги жараёнларни ўз ичига олади: катализатор ташувчисининг материални вольфрам бирикмаси билан контактга киритиб, катализатор ташувчисининг вольфрам таркибли материални олиш; катализатор ташувчисининг вольфрам таркибли материални 900°C дан юқори температурада қиздириш ва модификацияланган катализатор ташувчисини олиш, унда вольфрам бирикмасининг етарли миқдори шундай ишлатиладики, вольфрам бирикмаси катализатор ташувчисини материалнинг массаси ва юзасида модификацияланган катализатор ташувчисининг умумий массасига нисбатан ҳисоблаганда, 12 мас.% W дан ошмаган миқдорда мавжуд бўлади; ва катализаторнинг кобальт (Co) дан танлаб олинган фаол компоненти ўтмишдошининг бирикмасини модификацияланган катализатор ташувчисининг юзасига ва/ёки массасига киритиб, катализатор

ўтмишдошини олиш.

2. 1-банд бўйича усул, унда катализатор ташувчисининг материалини вольфрам бирикмаси билан контактга киритиш йўли билан вольфрам бирикмаси катализатор ташувчиси материалнинг юзасига ва/ёки массасига киритилади, бунда катализатор ташувчисининг материали катализатор ташувчисидир.

3. 1-банд бўйича усул, унда вольфроам бирикмаси таркибига вольфрам оксиди киради.

4. 3-банд бўйича усул, унда вольфрам бирикмаси таркибига метавольфрамат иони $[W_{12}O_{40}]^{4-}$ ёки паравольфрамат иони $[W_{12}O_{42}]^{6-}$ шаклидаги моновольфрамат иони $[WO_4]^{2-}$ ёки полиоксовольфрамат иони киради.

5. 4-банд бўйича усул, унда вольфрам бирикмаси ўзи билан аммоний метавольфраматини $(NH_4)_6H_2W_{12}O_{39} \cdot xH_2O$ ёки аммоний паравольфраматини $(NH_4)_{10}(H_2W_{12}O_{41}) \cdot xH_2O$ ифодалайди.

6. 1-банд бўйича усул, унда вольфрам бирикмасининг етарли миқдори шундай ишлатиладики, вольфрам бирикмаси катализатор ташувчиси материалнинг массаси ёки юзасида модификацияланган катализатор ташувчисининг умумий массасига нисбатан ҳисоблаганда, камида 0,4 мас.% W миқдорда мавжуд бўлади.

7. 1-банд бўйича усул, унда вольфрам бирикмасининг етарли миқдори шундай ишлатиладики, вольфрам бирикмаси катализатор ташувчиси материалнинг массаси ёки юзасида модификацияланган катализатор ташувчисининг умумий массасига нисбатан ҳисоблаганда, камида 2,4 мас.% W миқдорда мавжуд бўлади.

8. 1-банд бўйича усул, унда катализатор ташувчисининг материалини вольфрам бирикмаси билан контактга киритиш аорганик суюқ муҳитдан фойдаланиб шимдириш воситасида амалга оширилади, бунда ушбу муҳит ўзи билан вольфрам бирикмаси учун эритгични ифодалайди.

9. 8-банд бўйича усул, унда суюқ муҳит воситасида шимдириш 4 дан юқори ва 10 дан паст рН да олиб борилади.

10. 8-банд бўйича усул, унда суюқ муҳит воситасида шимдириш 25°C дан юқори ва 80°C паст температурада олиб борилади

11. 8-банд бўйича усул, унда суюқ муҳит воситасида шимдириш камида 1 дақиқа ва кўпи билан 20 соат давомида олиб борилади.

12. 8-банд бўйича усул, унда аорганик суюқ муҳитнинг ортиқча миқдори камида 0,01 бар (а) ва кўпи билан 0,1 бар (а) субатмосфера босимида куриши ёрдамида бартараф этилади.

13. 1-банд бўйича усул, унда катализатор ташувчисининг вольфрам таркибли материали 1000°C дан юқори температурада қиздирилади.

14. 13-банд бўйича усул, унда модификацияланган катализатор ташувчиси ғовақларининг ҳажми 0.35 мл/г дан ошади.

15. Катализатор тайёрлаш усули, у 1-банддаги усулга мувофиқ катализатор ўтмишдошини тайёрлаш ва ҳосил бўлган катализатор ўтмишдошини тиклаш ва, шундай қилиб, катализатор ўтмишдошини активациялаш ва катализатор олишдан иборатдир.

16. Углеводородларни синтез қилиш усули, у 15-банддаги усулни қўллаб, катализатор тайёрлаш ва углевод оксидли водородни 100°C дан юқори температурада ва камида 10 бар босимда шундай усул билан тайёрланган катализатор билан контактга киритиб, углеводородларни ва шарт бўлмаган ҳолда углеводород оксигенатларини олишдан иборат.

1. Способ приготовления предшественника катализатора, который включает приведение в контакт материала носителя катализатора с соединением вольфрама с получением вольфрамсодержащего материала носителя катализатора; прокаливание вольфрамсодержащего материала носителя катализатора при температуре выше 900°C с получением модифицированного носителя катализатора, в котором достаточное количество соединения вольфрама используют таким образом, что соединение вольфрама присутствует в массе и на поверхности материала носителя катализатора в количестве не больше чем 12 мас.% W в расчете на общую массу модифицированного носителя катализатора; и введение соединения предшественника активного компонента катализатора, выбранного из кобальта (Co), на поверхность и/или в массу модифицированного носителя катализатора с получением предшественника катализатора.

2. Способ по п. 1, в котором путем приведения в контакт материала носителя катализатора с соединением вольфрама, соединение вольфрама вводят на поверхность и/или в массу материала носителя катализатора, при этом материалом носителя катализатора является носитель катализатора.

3. Способ по п. 1, в котором соединение вольфрама включает оксид вольфрама.

4. Способ по п. 3, в котором соединение вольфрама включает ион моновольфрамата $[WO_4]^{2-}$ или ион полиоксовольфрамата в форме иона метавольфрамата $[W_{12}O_{40}]^{4-}$ или иона паравольфрамата $[W_{12}O_{42}]^{6-}$.

5. Способ по п. 4, в котором соединение вольфрама представляет собой метавольфрамат аммо-

ния $(\text{NH}_4)_6\text{H}_2\text{W}_{12}\text{O}_{39} \cdot x\text{H}_2\text{O}$ или паравольфрамат аммония $(\text{NH}_4)_{10}(\text{H}_2\text{W}_{12}\text{O}_{41}) \cdot x\text{H}_2\text{O}$.

6. Способ по п. 1, в котором используют достаточное количество соединения вольфрама таким образом, что соединение вольфрама присутствует в массе или на поверхности материала носителя катализатора в количестве, по меньшей мере, 0,4 мас.% W в расчете на общую массу модифицированного носителя катализатора.

7. Способ по п. 1, в котором достаточное количество соединения вольфрама используют таким образом, что соединение вольфрама присутствует в массе и на поверхности материала носителя катализатора в количестве около 2,4 мас.% W в расчете на общую массу модифицированного носителя катализатора.

8. Способ по п. 1, в котором приведение в контакт материала носителя катализатора с соединением вольфрама осуществляют посредством пропитки с использованием неорганической жидкой среды, которая представляет собой растворитель для соединения вольфрама.

9. Способ по п. 8, в котором пропитку посредством жидкой среды предпочтительно проводят при pH выше 4 и ниже 10.

10. Способ по п. 8, в котором пропитку посредством жидкой среды проводят при температуре выше 25°C и ниже 80°C.

11. Способ по п. 8, в котором пропитку при помощи жидкой среды проводят в течение, по меньшей мере, 1 минуты и не более чем 20 часов.

12. Способ по п. 8, в котором избыточное количество неорганической жидкой среды удаляют при помощи сушки при субатмосферном давлении, по меньшей мере 0,01 бар (а) и не больше чем 0,1 бар (а).

13. Способ по п. 1, в котором прокаливание вольфрамсодержащего материала носителя катализатора проводят при температуре, превышающей 1000°C.

14. Способ по п. 13, в котором объем пор модифицированного носителя катализатора составляет больше чем 0,35 мл/г.

15. Способ приготовления катализатора, который включает приготовление предшественника катализатора согласно способу по п. 1; и восстановление полученного предшественника катализатора, с активацией, таким образом, предшественника катализатора и получением катализатора.

16. Способ синтеза углеводов, который включает приготовление катализатора с использованием способа по п. 15; и приведение в контакт водорода с окисью углерода при температуре выше 100°C и давлении, по меньшей мере, 10 бар, с катализатором, приготовленным таким

способом, с получением углеводов и, необязательно, оксигенатов углеводов.

(11) IAP 05570

(13) C

(51) B01J 23/72 (2006.01), B01J 23/75 (2006.01), B01J 23/755 (2006.01), B01J 23/89 (2006.01), B01J 37/02 (2006.01), B01J 37/06 (2006.01), B01J 37/08 (2006.01), B01J 37/18 (2006.01), C10G 2/00 (2006.01), B01J 35/00 (2006.01)

(21) IAP 2013 0472

(22) 28.04.2011

(31)(32)(33) PCT/IB 2011/051876, 28.04.2011, IB (71)(73) САСОЛ ТЕХНОЛОДЖИ (ПРОПРАЙЕТРИ) ЛИМИТЕД, ЗА БАСФ НИДЕРЛАНД Б.В., NL

(72) САНДИ, Альбертус, Якобус ; ТЕРОРДЕ, Роберт, Йохан, Андреас, Мария, NL

(85) 12.11.2013

(86) PCT/IB 2011/051876, 28.04.2011

(87) WO 2012/146950, 01.11.2012

(54) Катализаторлар

Катализаторы

(57) 1. Катализатор ўтмишдошини олиш усули, у куйидагилардан иборат: эримайдиган аноорганик металл тузи заррачарининг суспензиясини, ташувчи-суюкликда аввалдан шакллантирилган катализатор ташувчисининг зарралари ва/ёки бир ва/ёки ундан ортиқ жисмларини ҳамда ташувчи-суюкликда эриган эрувчан металл тузини олиш, бунда эримайдиган аноорганик металл тузидаги ва эрувчан металл тузидаги металллар бир хил металллардир ва кўрсатиб ўтилган металл катализаторнинг фаол компонентиدير, шундай қилиб, у эримайдиган аноорганик металл тузидаги зарралар билан аввалдан шакллантирилган катализатор ташувчисининг зарралари ва/ёки бир ва/ёки ундан ортиқ жисмлари ўртасида контакт ўрнатиб, ва аввалдан шакллантирилган катализатор ташувчиси билан эрувчан металл тузи ўртасида камида бир марта контакт ўрнатиб, ишлов берилган катализатор ташувчиси ҳосил қилинади; ва суспензиядан ташувчи-суюкликни чиқариб ташлаб, қуритилган ишлов берилган катализатор ташувчисини олиш, бунда ушбу катализатор ташувчиси ўзи билан ё бевосита катализатор ўтмишдошини ифодалайди ёки катализатор ўтмишдошини олиш учун уни қиздириш шарт бўлмайти.

2. 1-банд бўйича усул, унда эримайдиган аноорганик металл тузидаги зарралар билан аввалдан шакллантирилган катализатор ташувчисининг зарралари ва/ёки бир ва/ёки ундан ортиқ жисмлари ўртасида контакт ўрнатиш камида бир дақиқа давомида амалга оширилади.

3. 1-банд ёки 2-банд бўйича усул, унда аввалдан шакллантирилган катализатор ташувчиси ғовакли бўлиб, монокристалл, таблеткалар, шакл берилган сунъий ташувчилар, экструдатлар, сферик ташувчилар ва кўрсатиб ўтилган икки ёки ундан ортиқ турдаги ташувчилар комбинациясидан таркиб топган гуруҳдан танлаб олинади.

4. 1-3-бандларнинг ҳар қайсиси бўйича усул, унда аввалдан шакллантирилган катализатор ташувчиси алюминий оксиди, кремний оксиди, титан оксиди, цирконий оксиди, магний оксиди, рух оксиди, активация қилинган углерод, молекуляр сузгичлар, цеолитлар ва кўрсатиб ўтилган икки ёки ундан ортиқ турлар комбинациясидан таркиб топган гуруҳдан танлаб олинади.

5. 1-4-бандларнинг ҳар қайсиси бўйича усул, унда эримайдиган аноорганик металл тузидаги ва эрувчан металл тузидаги металл кобальт, никель, марганец, темир, мис, рутений, молибден, рух ва кўрсатиб ўтилган иккита ёки учта металл комбинациясидан таркиб топган гуруҳдан танлаб олинади.

6. 1-банд бўйича усул, унда эримайдиган аноорганик металл тузи ўзи билан $\text{Co}(\text{OH})_2$ ни ва/ёки эрувчан металл тузи ўзи билан $\text{Co}(\text{NO}_3)_2 \cdot \text{H}_2\text{O}$ ни ифодалайди.

7. 1-5-бандларнинг ҳар қайсиси бўйича усул, унда аввалдан шакллантирилган катализатор ташувчисининг зарралари қўлланади ва унда суспензия олиш учун ташувчи-суюқликда эрувчан металл тузининг эритмаси олинади, эримайдиган аноорганик металл тузининг зарралари ташувчи-суюқликда суспензияланиб, суспензия ҳосил қилинади ва аввалдан шакллантирилган катализатор ташувчисининг зарралари ташувчи-суюқликка суспензия ҳосил бўлишидан олдин, ва/ёки ҳосил бўлиш пайтида, ва/ёки ҳосил бўлганидан кейин қўшилиб, суспензия ҳосил қилинади, бунда эримайдиган аноорганик металл тузининг метали ташувчи зарраларига чўқади ва эрувчан металл тузининг метали ташувчи зарраларининг ичида ва/ёки юзасида чўқади.

8. 1-банд бўйича усул, унда катализатор ўтмишдоши таркибига ўтмишдошнинг умумий массасидан 5 мас. % миқдорда металл киради.

9. 1-банд бўйича усул, унда катализатор ўтмишдоши таркибига моҳият эътибори билан алмашишга қодир ионлар кирмайди.

10. 1-банд бўйича усул, унда катализатор ўтмишдоши ўзи билан Фишер-Тропша синтези катализаторининг ўтмишдошини ифодалайди.

11. 1-банд бўйича усул, унда катализатор ўтмишдоши ўзи билан гидрациялаш катализаторининг ўтмишдошини ифодалайди.

12. Катализатор олиш усули, бу усул 1-11-бандларнинг ҳар қайсиси бўйича катализатор ўтмиш-

дошини олишдан ва шу йўл билан олинган катализатор ўтмишдошини тиклаб. Катализатор ҳосил қилишдан иборат.

13. Углеводородларни синтезлаш усули, бу усул 12-банд бўйича усул билан катализатор олиш ва водород билан углерод монооксида ўртасида 100°C дан юқори температурада ва камида 10 барга тенг босимда шундай йўл билан олинган катализатор ҳозирлигида контакт ўрнатиб, катализатор олишдан иборат бўлиб, бунда углеводородларни оксидлаш маҳсулотларининг олинishi шарт эмас.

14. 13-банд бўйича усул, у ўзи билан муаллақ чўкма қатламида Фишер-Тропш жараёнини ифодалайди, бунда мумсимон маҳсулот ҳосил бўлади.

15. 13-банд ёки 14-банд бўйича усул, у углеводородларни, уларнинг оксидланиш маҳсулотларини шарт эмас, суюқ ёқилғи ва/ёки кимёвий маҳсулотларга айлантириш учун гидропроцессинг босқичини ўз ичига олади.

16. Гидрациялаш усули, бу усул 12-банд бўйича катализатор олиш ва водород билан органик бирикма ўртасида контакт ўрнатиб, шу йўл билан органик бирикманинг гидрациясини амалга ошириш учун катализатор олишдан иборат.

1. Способ получения предшественника катализатора, который включает:

получение суспензии частиц нерастворимой неорганической соли металла, частиц и/или одного или более тел предварительно сформованного носителя катализатора в жидкости-носителе, и растворимой соли металла, растворённой в жидкости-носителе, при этом металлы в нерастворимой неорганической соли металла и в растворимой соли металла являются одними и теми же и указанный металл является активным компонентом катализатора, таким образом приводя в контакт частицы нерастворимой неорганической соли металла с частицами и/или одним или более тел предварительно сформованного носителя катализатора и приводя в контакт предварительно сформованный носитель катализатора, по меньшей мере, один раз с растворимой солью металла с образованием обработанного носителя катализатора; и удаление жидкости-носителя из суспензии с получением высушенного обработанного носителя катализатора, который или непосредственно представляет собой предшественник катализатора, или который необязательно прокалывают с получением предшественника катализатора.а.

2. Способ по п. 1, в котором приведение в контакт частиц нерастворимой неорганической соли

металла с частицами и/или одним или более тел предварительно сформованного носителя катализатора осуществляют в течение, по меньшей мере, одной минуты.

3. Способ по п. 1 или по п. 2, в котором предварительно сформованный носитель катализатора является пористым и выбран из группы, состоящей из монолита, таблеток, сформованных искусственных носителей, экструдатов, сферических носителей и комбинаций двух или более указанных видов носителя.

4. Способ по любому из п. п. 1-3, в котором предварительно сформованный носитель катализатора выбран из группы, состоящей из оксида алюминия, оксида кремния, оксида титана, оксида циркония, оксида магния, оксида цинка, активированного углерода, молекулярных сит, цеолитов и комбинаций двух или более указанных видов.

5. Способ по любому из п. п. 1-4, в котором металл в нерастворимой неорганической соли металла и в растворимой соли металла выбран из группы, состоящей из кобальта, никеля, марганца, железа, меди, рутения, молибдена, цинка и комбинаций двух или более указанных металлов.

6. Способ по п. 5, в котором нерастворимая неорганическая соль металла представляет собой $\text{Co}(\text{OH})_2$ и/или растворимая соль металла представляет собой $\text{Co}(\text{NO}_3)_2 \cdot 6\text{H}_2\text{O}$.

7. Способ по любому из п. п. 1-5, в котором применяют частицы предварительно сформованного носителя катализатора и в котором образование суспензии включает получение раствора растворимой соли металла в жидкости-носителе, суспендирование частиц нерастворимой неорганической соли металла в жидкости-носителе с образованием суспензии, и добавление частиц предварительно сформованного носителя катализатора к жидкости-носителю до, и/или во время, и/или после образования суспензии с образованием суспензии, при этом металл нерастворимой неорганической соли металла осаждается на частицах носителя и металл растворимой соли металла осаждается внутри и/или на поверхности частиц носителя.

8. Способ по п. 1, в котором предшественник катализатора содержит металл в количестве от 5 мас. % до 90 мас. % от общей массы предшественника.

9. Способ по п. 1, в котором предшественник катализатора по существу не содержит способных к обмену ионов.

10. Способ по п. 1, в котором предшественник катализатора представляет собой предшественник катализатора синтеза Фишера-Тропша.

11. Способ по п. 1, в котором предшественник

катализатора представляет собой предшественник катализатора гидрирования.

12. Способ получения катализатора, который включает получение предшественника катализатора способом по любому из п. п. 1-11 и восстановление полученного таким образом предшественника катализатора с образованием катализатора.

13. Способ синтеза углеводородов, который включает получение катализатора способом по п. 12 и приведение в контакт водорода с монооксидом углерода при температуре выше 100°C и давлении, равном по меньшей мере 10 бар в присутствии полученного таким образом катализатора с получением углеводородов и, необязательно, продуктов окисления углеводородов.

14. Способ по п. 13, который представляет собой процесс Фишера-Тропша в слое взвешенного осадка с получением воскообразного продукта.

15. Способ по п. 13 или по п. 14, который включает стадию гидропроцессинга для превращения углеводородов и, необязательно, продуктов их окисления в жидкое топливо и/или химические продукты.

16. Способ гидрирования, который включает получение катализатора способом по п. 12 и приведение в контакт водорода и органического соединения с полученным таким образом катализатором для осуществления гидрирования органического соединения.

(11) IAP 05571

(13) C

(51) B01J 23/72 (2006.01), B01J 27/122 (2006.01), C07C 21/06 (2006.01), C07C 17/08 (2006.01)

(21) IAP 2016 0223

(22) 10.06.2016

(71)(73) Навоий давлат кончилиқ институти, UZ
Навоийский государственный горный институт, UZ

(72) Мухиддинов Баходир Фахриддинович, Фармонов Хасан Мавланович, Тен Анна Владимировна, Вапоев Хуснитдин Мирзоевич, Умрзаков Абдулла Тоштемирович, Ҳамраев Камолиддин Шахобиддинович, UZ

(54) Винилхлоридни олиш учун катализатор Катализатор для получения хлористого винила

(57) Винилхлоридни олиш учун катализатор бир хлорли мисни ўз ичига олган бўлиб, шу билан ф а р қ л а н а д и к и, катализатор қўшимча равишда мис қириндиси, хлорид кислотанинг 32 % ли сувли эритмаси ва N-метилпирролидондан таркиб топган бўлиб, бунда компонентлар нисбати қуйидагича, мас. %: бир хлорли мис - 30-35;

хлорид кислотанинг 32 % ли сувли эритмаси - 25-30; мис қиринди - 5-1; N-метилпирролидон - 25-40.

Катализатор для получения хлористого винила, включающий медь однохлористую, о т л и ч а ю щ и й с я тем, что катализатор дополнительно содержит медную стружку, 32 %-ный водный раствор соляной кислоты и N-метилпирролидон, при следующем соотношении компонентов, мас. %: медь однохлористая - 30-35; 32%-ный водный раствор соляной кислоты - 25-30; медная стружка - 5-1; N-метилпирролидон - 25-40.

(11) IAP 05572

(13) С

(51) B01J 23/75 (2006.01), B01J 37/08 (2006.01), B01J 37/18 (2006.01), B01J 21/12 (2006.01), B01J 37/02 (2006.01), B01J 37/14 (2006.01)

(21) IAP 2013 0521

(22) 31.08.2012

(31)(32)(33) 2011/06909, 21.09.2011, ZA

(71)(73) САСОЛ ТЕХНОЛОДЖИ (ПРОПРАЙЕТРИ) ЛИМИТЕД, ЗА

(72) ВАН РЕНСБУРГ, Хендрик, GB

(85) 13.12.2013

(86) PCT/IB 2012/054493, 31.08.2012

(87) WO 2013/041997, 28.03.2013

(54) Углеводородлар синтезининг таркибида кобальт бўлган катализаторини олиш усули
Способ получения кобальтсодержащего катализатора синтеза углеводородов

(57) 1. Углеводородлар синтезининг таркибида кобальт бўлган катализаторини олиш усули, бу усул куйидагилардан иборат:

- таркибида кобальт бирикмасини ташувчи катализатор ташувчиси бўлган дастлабки катализатор ўтмишдошини қиздириш, бу кобальт бирикмасининг парчаланиши учун ва/ёки кобальт бирикмасининг кислород билан ўзаро алоқасини келтириб чиқариш учун тикланмайдиган шароитда дастлабки катализатор ўтмишдошига термоишлов бериш йўли билан амалга оширилади ҳамда шу йўл билан қиздирилган дастлабки катализатор ўтмишдоши олинади;

- кобальт бирикмасини қиздирилган дастлабки катализатор ўтмишдошининг усти ва/ёки ичига киритиш, бу қиздирилган дастлабки катализатор ўтмишдоши мазкур кобальт бирикмасини ташиши ҳамда, шундай қилиб, навбатдаги катализатор ўтмишдошини олиши учун амалга оширилади; ва - навбатдаги катализатор ўтмишдошини аввал оксидловчи шароитларда термоишловга дучор қилмасдан туриб тикловчи шароитларга дучор қилиш, бу кобальт бирикмасининг ташувчида ок-

сидланишини ёки кобальт бирикмасининг парчаланишини келтириб чиқаради, ва бунда навбатдаги катализатор ўтмишдошини активациялаб, шу йўл билан углеводород синтетизининг таркибида кобальт бўлган катализатори олинади.

2. 1-банд бўйича усул, бу усул дастлабки катализатор ўтмишдошини катализаторнинг юзасига ва/ёки ташувчисининг ичига киритиш йўли билан тайёрлашни ўз ичига олади.

3. 1-банд ёки 2-банд бўйича усул, бу усулда дастлабки катализатор ўтмишдоши оксидловчи шароитларда 95°C дан юқори бўлган, аммо 400°C дан юқори бўлмаган температурада қиздирилади.

4. 1-3-бандларнинг ҳар қайсиси бўйича усул, бу усулда қиздирилган дастлабки катализатор ўтмишдошининг юзасига ва/ёки ичига киритилган кобальт бирикмаси дастлабки катализатор ўтмишдошининг кобальт бирикмаси қандай бўлса, шундайдир.

5. 4-банд бўйича усул, бу усулда кобальт бирикмаси ўзи билан $\text{Co}(\text{NO}_3)_2 \cdot 6\text{H}_2\text{O}$ ни ифодалайди.

6. 1-дан 5-гача бандларнинг ҳар қайсиси бўйича усул, бу усулда кобальт бирикмаси қиздирилган дастлабки катализатор ўтмишдошининг юзасига ва/ёки ичига суспензияда шимдириш йўли билан киритилади.

7. 6-банд бўйича усул, бу усулда суспензияда шимдириш атмосфера босимидан пастроқ босимда 85 кПа(а) да ва 25°C дан юқори, аммо 95°C дан юқори бўлмаган температурада олиб борилади.

8. 6-банд ёки 7-банд бўйича усул, бу усулда суспензияда шимдирилгандан кейин, шимдирилган қиздирилган дастлабки катализатор ўтмишдоши қисман қуритилади, бунда қуритиш 25°C дан юқори температура ва атмосфера босимидан пастроқ босимда 85 кПа(а) дан пастроқ босимда олиб борилади.

9. 1-дан 8-гача бандларнинг ҳар қайсиси бўйича усул, бу усулда навбатдаги катализатор ўтмишдошини тикловчи шароитларга дучор қилиш учун навбатдаги катализатор ўтмишдоши тикловчи газ билан контактга келтирилади ва, шундай қилиб, навбатдаги катализатор ўтмишдоши активацияланади.

10. 1-дан 5-гача бандларнинг ҳар қайсиси бўйича усул, бу усулда кобальт бирикмасини қиздирилган дастлабки катализатор ўтмишдошининг юзасига ва/ёки ичига киритиш шимдириш йўли билан амалга оширилади, бу жараён, навбатдаги катализатор ўтмишдошини олиш учун, кобальт бирикмаси, кобальтни бириктириш учун суяқ ташувчи ва қиздирилган дастлабки катализатор ўтмишдошининг қоришмасини шакллантириш ва ҳосил бўлган шимдирилган қиздирилган

дастлабки катализатор ўтмишдошини 25°C дан юкори температурада куриштиши ўз ичига олади.

11. 10-банд бўйича усул, бу усулда навбатдаги катализатор ўтмишдошини тикловчи шароитларга дучор қилиш учун навбатдаги катализатор ўтмишдоши тикловчи газ билан контактга киритилади ва, шундай қилиб, навбатдаги катализатор ўтмишдоши активацияланади, бунда навбатдаги катализатор ўтмишдошининг температураси у тикловчи газ билан контактга киритилаётгандаги температурага эга бўлади.

12. 9-банд ёки 10-банд бўйича усул, бу усулда тикловчи газ ўзи билан водородни ёки таркибида водород бўлган газни ифодалайди.

13. 9-банд, 11-банд ёки 12-банд бўйича усул, бу усулда навбатдаги катализатор ўтмишдошини тикловчи газ билан контактга киритиш тикловчи газни навбатдаги катализатор ўтмишдошининг зарралари қатламидан олиб ўтиш йўли билан эришилади.

14. Углеводородларни олиш усули, бу усул таркибида кобальт бўлган углеводородлар синтези катализаторини 1-банддан 13-бандгача усулларнинг ҳар қайсисига мувофиқ олишдан ҳамда водородни углеводород оксиди билан 100°C дан юкори температурада камида 10 бар босимда таркибида кобальт бўлган углеводородлар синтези катализатори хозирлигида контактга киритишдан ва, шундай қилиб, Фишер-Тропш синтези жараёнида углеводородларни олишдан иборат.

1. Способ получения кобальтсодержащего катализатора синтеза углеводородов, при этом способ включает:

- прокаливание исходного предшественника катализатора, содержащего носитель катализатора, несущий соединение кобальта, путем термообработки исходного предшественника катализатора в невозможных условиях для разложения соединения кобальта и/или для того, чтобы вызвать взаимодействие соединения кобальта с кислородом, получая, таким образом, прокаленный исходный предшественник катализатора;

- введение соединения кобальта на и/или в прокаленный исходный предшественник катализатора, с тем чтобы прокаленный исходный предшественник катализатора нес данное соединение кобальта, получая, таким образом, последующий предшественник катализатора; и

- непосредственное подвержение последующего предшественника катализатора восстановительным условиям без предварительного подвержения термообработке в окислительных условиях, которое вызывает окисление соединения кобальта

на носителе или разложение соединения кобальта, для активации последующего предшественника катализатора с получением, таким образом, кобальтсодержащего катализатора синтеза углеводородов.

2. Способ по пункту 1, который включает приготовление исходного предшественника катализатора путем введения соединения кобальта на поверхность и/или в носитель катализатора.

3. Способ по пункту 1 или пункту 2, в котором прокаливание исходного предшественника катализатора проводят в окислительных условиях при температуре выше 95°C, но не выше 400°C.

4. Способ по любому из пунктов с 1 по 3 включительно, в котором соединение кобальта, которое вводят на поверхность и/или в прокаленный исходный предшественник катализатора, является таким же, что и соединение кобальта исходного предшественника катализатора.

5. Способ по пункту 4, в котором соединение кобальта представляет собой $\text{Co}(\text{NO}_3)_2 \cdot 6\text{H}_2\text{O}$.

6. Способ по любому из пунктов с 1 по 5 включительно, в котором введение соединения кобальта на поверхность и/или в прокаленный исходный предшественник катализатора осуществляют путем пропитки в суспензии.

7. Способ по пункту 6, в котором пропитку в суспензии проводят при давлении ниже атмосферного ниже 85 кПа(а) и при температуре выше 25°C, но не выше 95°C.

8. Способ по пункту 6 или пункту 7, в котором после пропитки в суспензии следует частичная сушка пропитанного прокаленного исходного предшественника катализатора при температуре сушки выше 25°C и при давлении ниже атмосферного ниже 85 кПа(а).

9. Способ по любому из пунктов с 1 по 8 включительно, в котором подвержение последующего предшественника катализатора восстановительным условиям включает приведение в контакт последующего предшественника катализатора с восстановительным газом, для активации, таким образом, последующего предшественника катализатора.

10. Способ по любому из пунктов с 1 по 5 включительно, в котором введение соединения кобальта на поверхность и/или в прокаленный исходный предшественник катализатора осуществляют путем пропитки, включающей формирование смеси соединения кобальта, жидкого носителя для соединения кобальта и прокаленного исходного предшественника катализатора, и сушки полученного пропитанного прокаленного исходного предшественника катализатора при температуре выше 25°C для получения после

дующего предшественника катализатора.

11. Способ по пункту 10, в котором последующее предшественника катализатора восстановительным условиям включает приведение в контакт последующего предшественника катализатора с восстановительным газом для активации, таким образом, последующего предшественника катализатора, при этом последующий предшественник катализатора находится при температуре близкой к температуре сушки при иницировании его контакта с восстановительным газом.

12. Способ по пункту 9 или пункту 11, в котором восстановительный газ представляет собой водород или водородсодержащий газ.

13. Способ по пункту 9, пункту 11 или пункту 12, в котором приведение в контакт последующего предшественника катализатора с восстановительным газом достигают путем пропуска восстановления газа через слой частиц последующего предшественника катализатора.

14. Способ получения углеводов, при этом способ включает получение кобальтсодержащего катализатора синтеза углеводов согласно способу по любому из пунктов с 1 по 13 включительно; и приведение в контакт водорода с окисью углерода при температуре выше 100°C и при давлении не менее 10 бар в присутствии кобальтсодержащего катализатора синтеза углеводов, получая, таким образом, углеводороды в процессе синтеза Фишера-Тропша.

С бўлими

КИМЁ ВА МЕТАЛЛУРГИЯ

Раздел С

ХИМИЯ И МЕТАЛЛУРГИЯ

С 01

(11) IAP 05573

(13) С

(51) C01B 3/00 (2006.01), A01N 25/00 (2006.01)

(21) IAP 2015 0001

(22) 05.01.2015

(71)(73) Ветеринария илмий-тадқиқот институти, UZ

Научно-исследовательский институт ветеринарии, UZ

(72) Орипов Анвар Орипович, Юлдашев Нурбек Эргашевич, Джаббаров Шухрат Абдумажидович, UZ

(54) Моллюскаларга қарши восита

Средство против моллюсков

(57) Водород пероксида (H_2O_2)нинг чучук сувда яшайдиган Lymnaeidae ва Planorbidae оиласига

мансуб моллюскаларни биотоп сувида йўқ қилиш воситаси сифатида қўлланиши, бунда водород пероксида (H_2O_2) : биотоп сувининг микдорий масса нисбати 1: 40000 га тенг қилиб олинади.

Применение перекиси водорода (H_2O_2) в качестве средства для уничтожения пресноводных моллюсков семейств Lymnaeidae и Planorbidae в воде биотопа с массовым расходным соотношением перекись водорода (H_2O_2) : вода биотопа, равным 1:40000.

(11) IAP 05574

(13) С

(51) C01F 7/74 (2006.01)

(21) IAP 2014 0282

(22) 10.07.2014

(71)(73) Наманган муҳандислик-қурилиш институти, UZ

Наманганский инженерно-строительный институт, UZ

(72) Шамшидинов Исраилжон Тургунович, Мамаджанов Зокир Нематжанович, Усманов Илхам Икрамович, UZ

(54) Каолинни алюминий сульфатга қайта ишлаш усули

Способ переработки каолина в сульфат алюминия

(57) Каолинни алюминий сульфатга қайта ишлаш усули уни 1 соат давомида 600÷700°C температурада қиздириб қотишма олиш, сульфат кислота билан 80-100°C температурада ажратиб олиш, ҳосил бўлган суспензияни суюлтириш, уни филтрдан ўтказиб, филтратни шламдан ажратиш, филтратни плав ҳосил бўлгунига қадар буғлатиш ва плавни кристаллашдан иборат бўлиб, шу билан ф а р қ л а н а д и к и, қиздиришдан кейин ҳосил бўлган қотишма сув билан намланади, бунда сув ажратиб олиш учун қўлланадиган сульфат кислота массасига нисбатан 50-65% микдорда олинади, ажратиб олиш 93-98% ли сульфат кислотада стехиометрик микдорда амалга оширилади, суспензия фильтрациясидан кейин ҳосил бўлган шлам икки марта ювилади, бунда биринчи ювиш Т : Ж = 1:1,3 да олиб борилади, ва ҳосил бўлган ювиш эритмаси ажратиб олишда ҳосил бўлган суспензияни суюлтириш босқичига юборилади, иккинчи ювиш эса Т : Ж = 1:0,5 да олиб борилади ва ҳосил бўлган ювиш эритмаси биринчи ювишга юборилади.

Способ переработки каолина в сульфат алюминия, включающий его обжиг при температуре

600÷700°C в течение 1 ч с получением спека, выщелачивание серной кислотой при температуре 80-100°C, разбавление полученной суспензии, ее фильтрацию для отделения фильтрата от шлама, упаривание фильтрата до образования плава и кристаллизацию плава, о т л и ч а ю щ и й с я тем, что полученный после обжига спек увлажняют водой, которую берут в количестве 50-65% от массы серной кислоты, используемой для выщелачивания, выщелачивают 93-98 %-ной серной кислотой в стехиометрическом количестве, шлам, образованный после фильтрации суспензии, промывают дважды, причем первую промывку проводят при $T : Ж = 1:1,3$, и полученный промывной раствор направляют на стадию разбавления суспензии, полученной при выщелачивании, а вторую промывку проводят при $T : Ж = 1:0,5$, и полученный промывной раствор направляют на первую промывку.

C 02

(11) IAP 05575 **(13) C**
(51) C05F 3/06 (2006.01), **C12M 1/107** (2006.01),
C02F 11/04 (2006.01)
(21) IAP 2012 0289 **(22) 16.07.2012**
(71)(72)(73) Саякулов Ибайдулла, UZ
(54) Индивидуал биогаз қурилмаси
Индивидуальная биогазовая установка

(57) 1. Таркибига биомассани аралаштириш, иситиш ва биогазни чиқариб олиш тизимлари билан жиҳозланган, иккита ўзаро туташган камераси бўлган реактор кирган индивидуал биогаз қурилмаси шу билан ф а р қ л а н а д и к и, у учинчи – ўрта камера, қабул қилиш ва чиқариш бункерлари, исиклик ташувчисининг мажбурий циркуляцияси учун қурилма ва экран билан таъминланган, ўзаро туташган камералар – қабул қилиш камераси, биринчи лоток, тирсак ва иккинчи лотокни ўз ичига олган ўрта камера ва чиқариш камераси реактор корпуси ёрдамида – реактор корпусининг марказий ўқи бўйлаб жойлашган бўйлама тўсиқ ҳамда корпус эни бўйлаб ўрнатилган энлама тўсиқ воситасида ҳосил қилинган, бунда энлама тўсиқнинг пастки участкасида бажарилган дарча қабул қилиш камерасини бутун эни бўйлаб биринчи лоток билан боғлайди, энлама тўсиқнинг устки участкасида бажарилган дарча эса иккинчи лотокни бутун эни бўйлаб чиқариш камераси билан боғлайди, бунда чиқариш камерасининг йўналтирувчи туби корпуснинг пастки участкасидаги дарча томон 45° нишаб билан бажарилган, бунда ушбу дарча чиқариш камерасини чиқариш бункери билан улайди, чи-

қариш бункерининг суюқлик чиқарувчи учи пастки участкадаги дарчанинг устки участкасидан юқорида ва энлама тўсиқнинг устки участкасидаги устки дарчанинг пастки участкасидан пастроқда бажарилган, аралаштириш тизими таркибига иккала лоток ичида бир-бирига нисбатан параллель осилган устки ва пастки балкалар ҳамда балкалар билан елкалар орқали уланган ва елкаларнинг вертикал ўқ бўйлаб ҳаракатланишини таъминлаш имконияти билан ўрнатилган ричагли механизм киради, бунда ўрта камера кесимда U-симон бажарилган, иситиш тизими устки ва пастки иситкичларга эга, устки иситкич бўйлама тўсиқда ўрнатилган, нишабли қилиб бажарилган лотоклар туби ва тирсак туби қовурғали қилиб бажарилган пастки иситкич панеллари воситасида ҳосил қилинган, корпуснинг пастки участкасидаги дарча устки қисм ўртасида ўтказувчи паз билан бажарилган, балкалар энлама кесимда бурчаклари юмалоқланган ромб шаклига эга, бунинг устига иккинчи лотокдаги балкалар учига яримцилиндр шаклга эга кўндаланг тўсинлар қўйилган, бу тўсинлар ўзларининг ясси томонлари билан экран томон қаратилган бўлиб экран юпка, эгилувчан газ ўтмайдиган материалдан бажарилган.

2. 1-банд бўйича индивидуал биогаз қурилмаси шу билан ф а р қ л а н а д и к и, унда исиклик (ҳаво) ташувчисининг мажбурий циркуляцияси учун қурилма сифатида шамол ҳаракатлантирувчиси кўринишида бажарилган приводли вентилятор қўлланган.

1. Индивидуальная биогазовая установка, содержащая реактор с двумя сообщающимися камерами, оснащенная системами перемешивания, обогрева биомассы и отбора биогаза о т л и ч а ю щ а я с я тем, что снабжена третьей – средней камерой, бункерами приема и отвода, устройством принудительной циркуляции теплоносителя и экраном, сообщающиеся между собой камеры – камера приема, средняя камера, включающая первый лоток, колено и второй лоток и камера отвода образованы корпусом реактора, продольной перегородкой, размещенной вдоль центральной оси корпуса реактора и поперечной перегородкой, выполненной поперек корпуса с окном в нижнем участке, связывающим по всей ширине камеру приема с первым лотком и с окном в верхнем участке, связывающим по всей ширине второй лоток с камерой отвода с дном-направителем, выполненным с уклоном в 45° в сторону окна в нижнем участке корпуса, соединяющего ее с бункером отвода, сливной конец которого выполнен выше верхнего участка окна

в нижнем участке, и ниже нижнего участка верхнего окна в верхнем участке поперечной перегородки, система перемешивания включает верхние и нижние балки, подвешенные внутри обеих лотков параллельно друг другу и рычажный механизм, связанный с балками через плечи с возможностью обеспечения их перемещения вдоль вертикальной оси, при этом средняя камера выполнена U-образной в сечении, система обогрева включает верхний и нижний обогреватели, причем верхний обогреватель установлен на продольной перегородке, выполненные с уклоном дно лотков и дно колена образованы панелями нижнего обогревателя, выполненными с ребрами, окно в нижнем участке корпуса выполнено с перепускным пазом в середине верхней части, балки имеют в поперечном сечении форму ромба со скругленными углами, причем к концу балок во втором лотке прикреплены поперечины полукруглой формы плоской стороной в сторону экрана, выполненного из тонкого гибкого газонепроницаемого материала.

2. Индивидуальная биогазовая установка по п. 1 отлечающаяся тем, что в качестве устройства принудительной циркуляции теплоносителя (воздуха) использован вентилятор с приводом в виде ветродвигателя.

C 08

(11) IAP 05576 (13) C
(51) C08F 8/00 (2006.01), C08F 8/32 (2006.01), C08G 83/00 (2006.01)

(21) IAP 2014 0275 (22) 07.07.2014
(71)(73) Мирзо Улугбек номидаги Ўзбекистон миллий университети, UZ

Национальный университет Узбекистана им. Мирзо Улугбека, UZ

"МАХАМ-ШИРСИК" очик акциядорлик жамияти, UZ

Открытое акционерное общество "МАХАМ-ШИРСИК", UZ

(72) Бекчанов Давронбек Жумазарович, Мухамедиев Мухтаржан Ганиевич, Умаров Ибрагим Шаевич, Дадахаджаев Абдулла Турсунович, Сайдахмедов Хотам Анварович, Абжабборов Юлдашвай Туйчивоевич, UZ

(54) Анионит олиш усули
Способ получения анионита

(57) Аминогурухларга эга анионитни олиш усули поливинилхлоридни полиэтиленполиамин билан аралаштириш, қоришмани қиздириш, ҳосил бўлган анионитни қуритишдан иборат бўлиб,

шу билан фарқланадики, грануланган поливинилхлорид ва полиэтиленполиаминнинг 15-30% ли сувли эритмаси 1:10 масса нисбатида аралаштирилади, қоришма 160°C да 6 соат мобайнида қиздирилади.

Способ получения анионита с аминогруппами, включающий смешение поливинилхлорида с полиэтиленполиамином, нагревание смеси, сушку полученного анионита, отлечающаяся тем, что гранулированный поливинилхлорид и 15-30%-ный водный раствор полиэтиленполиамин смешивают в массовом соотношении 1:10 соответственно, смесь нагревают при 160°C в течение 6 часов.

D бўлим ТЎҚИМАЧИЛИК ВА ҚОҒОЗ

Раздел D ТЕКСТИЛЬ И БУМАГА

D 01

(11) IAP 05577 (13) C
(51) D01F 11/04 (2006.01), D01F 6/18 (2006.01), D01F 6/40 (2006.01), D06M 13/382 (2006.01), D06M 13/432 (2006.01), D06M 101/28 (2006.01), C09K 21/12 (2006.01)

(21) IAP 2015 0447 (22) 24.11.2015
(71)(72)(73) Рустамов Махаммасидик Куқанбаевич, Каримов Махмуд Муратович, Мусаев Муррад Уткурович, UZ

(54) Қийин ёнувчан полиакрилонитрил толасини олиш усули

Способ получения трудногорючего полиакрилонитрильного волокна

(57) Қийин ёнувчан полиакрилонитрил толасини олиш усули, бу усул ёнувни секинлаштирувчилар сифатида мочевино ва фосфор кислотани қўллаб, полиакрилонитрил толасига ишлов бериш, ишлов берилган полиакрилонитрил толасини сув билан ювиш ва уни хона температурасида доимий масса ҳосил бўлгунга қадар қуритишдан иборат бўлиб, шу билан фарқланадики, полиакрилонитрил толасига ишлов бериш учун, у мочевино эритмасига чўктирилади ва унда 150-170°C температурада 1-2 соат давомиде ушлаб турилади, ишлов берилган полиакрилонитрил толаси сув билан ювилганидан кейин ортофосфор кислотасининг 0,5% ли сувли эритмасига чўктирилади, бунда дастлабки полиак-

рилонитрил толаси билан ортофосфор кислота сининг 0,5% ли сувли эритмасининг ўзаро масса нисбатлари мос равишда 1:(20-40) га тенг бўлади.

Способ получения трудногорючего полиакрилонитрильного волокна, заключающийся в его обработке замедлителями горения, в качестве которых используют мочевины и фосфорную кислоту, промывку обработанного полиакрилонитрильного волокна водой и его сушку при комнатной температуре до постоянной массы, о т л и ч а ю щ и й с я тем, что обработку осуществляют погружением полиакрилонитрильного волокна в расплав мочевины и выдерживанием в нем при температуре 150-170°C течение 1-2 ч, после промывки водой обработанное полиакрилонитрильное волокно погружают в 0,5%-ный водный раствор ортофосфорной кислоты в массовом соотношении исходное полиакрилонитрильное волокно : 0,5%-ный водный раствор ортофосфорной кислоты, равном 1:(20-40) соответственно.

Г бўлим ФИЗИКА

Раздел Г ФИЗИКА

Г 01

(11) IAP 05578

(13) С

(51) G01N 27/22 (2006.01)

(21) IAP 2012 0193

(22) 21.05.2012

(71)(73) Ислом Каримов номидаги Тошкент давлат техника университети, UZ

Ташкентский государственный технический университет имени Ислама Каримова, UZ

(72) Улжаев Эркин, Усманова Хулкар Асадуллаевна, Тургунбаев Асадулла, Игамбердиев Хусан Закирович, Исмагуллаев Патхулла Рахматович, Тулбаев Файзулло Абдурахманович, Улжаев Зафар Эркинович, Пардаев Фуломназар Эшбоевич, Норбоев Отажон Нормуминович, Жумаев Шахзод Шакирович, UZ

(54) Сочилувчан материалларнинг сифимли нам ўлчагичи

Ёмкостный влагомер сыпучих материалов

(57) Сочилувчан материалларнинг сифимли нам ўлчагичи ичи бўш цилиндр-дозатор (2) кўринишидаги сифимли дастлабки ўзгартиргич (6'), цилиндр-дозатор (2) корпуси билан резьбали бирикма воситасида уланган зичловчи каллакча (3), ўлчовни бошқариш блоки (9) га эга бўлган элект-

рон блокка (11') уланган таъминот манбаи (1) ва сууюк кристаллик диплей (11) дан таркиб топган, бунда цилиндр-дозатор корпуси сифимли ўзгартиргичнинг электроди сифатида хизмат қилувчи чиқишга эга бўлиб, шу билан ф а р қ л а н а д и - к и, электрон блок (11') юқори частотали генератор (7), микроконтроллер блоки (8) ва индикация ва товушли сигнализация блоки (10) билан таъминланган, цилиндр-дозатор (2) корпуси иккинчи чиқиш билан таъминланган бўлиб, ушбу чиқиш сифимли ўзгартиргич (6') нинг юқори частотали генератор (7) билан уланган электродларидан иккинчисидир, зичловчи каллакча (3) назорат ва сигнализация блоки (4) ва эластик мембрана (12) билан таъминланган бўлиб, эластик мембрана марказида прижимник (5) билан алоқага киришиш имконияти билан ўрнатилган болт (13) перпендикуляр йўналишда маҳкамланган, бунда мембрана (12) қаттиқ дискка (16) маҳкамланган, ушбу диск (16) нинг бир томонида микровиключатель (14) бикр маҳкамланган, бунда микровиключатель (14) кнопкаси болт (13) стерженига нисбатан оппозит тарзда ўрнатилган, қаттиқ диск (16) нинг орқа томонида эса ясси аккумулятор (18) ва ёруғлик диоди (15) жойлаштирилган, қаттиқ диск (16) яширин каллакчали болт (13') билан зичловчи каллакча (3) нинг қоқоғи (17) га маҳкамланган, юқори частотали генератор (7) микроконтроллер блоки (8) нинг биринчи чиқишига уланган, микроконтроллер блоки (8) нинг иккинчи чиқиши ўлчовни бошқариш блоки (9) нинг чиқишига уланган, микроконтроллер блоки (8) нинг биринчи чиқиши индикация ва товушли сигнализация блоки (10) га уланган, микроконтроллер блоки (8) нинг иккинчи чиқиши сууюк кристалли дисплей (11) га уланган, аккумулятор электр воситасида микровкключатель ва ёруғлик диодига уланган.

Ёмкостный влагомер сыпучих материалов, содержащий ёмкостный первичный преобразователь (6'), выполненный в виде полого цилиндра-дозатора (2) с уплотнительной головкой (3), соединенной с корпусом цилиндра-дозатора (2) резьбовым соединением, источник питания (1), подключенный к электронному блоку (11'), содержащему блок управления измерением (9) и жидкокристаллический дисплей (11), при этом корпус цилиндра-дозатора имеет вывод, являющийся электродом ёмкостного преобразователя, о т л и ч а ю щ и й с я тем, что электронный блок (11') снабжен генератором высокой частоты (7), блоком микроконтроллера (8) и блоком индикации и звуковой сигнализации (10), корпус цилиндра-дозатора (2) снабжен вторым выводом,

являющимся вторым из электродов ёмкостного преобразователя (6'), соединенных с генератором высокой частоты (7), уплотнительная головка (3) снабжена блоком контроля и сигнализации (4) и эластичной мембраной (12), в центре которой перпендикулярно закреплен болт (13), установленный с возможностью взаимодействия с прижимником (5), при этом мембрана (12) закреплена на жестком диске (16), на одну сторону этого диска (16) жестко закреплен микровыключатель (14), причем кнопка микровыключателя (14) размещена оппозитно стержню болта (13), а на обратной стороне жесткого диска (16) размещены плоский аккумулятор (18) и светодиод (15),

жесткий диск (16) закреплен болтом (13') с потайной головкой к крышке (17) уплотнительной головки (3), генератор высокой частоты (7) соединен с первым входом блока микроконтроллера (8), второй вход блока микроконтроллера (8) соединен с выходом блока управления измерением (9), первый выход блока микроконтроллера (8) соединен с блоком индикации и звуковой сигнализации (10), второй выход блока микроконтроллера (8) соединен с жидкокристаллическим дисплеем (11), аккумулятор электрически связан с микровыключателем и светодиодом.

FG4A

1.5. Ихтироларга патент ва талабномаларнинг тизимли ва рақамли кўрсаткичлари

Систематический и нумерационный указатели патентов и заявок на изобретения

1.2-бўлим учун ихтироларга патентларнинг тизимли кўрсаткичи

Систематический указатель патентов на изобретения к подразделу 1.2

Ихтироларнинг халқаро патент таснифи индекси	Патент рақами	Ихтироларнинг халқаро патент таснифи индекси	Патент рақами
Индекс МПК	Номер патента	Индекс МПК	Номер патента
A01D 41/00	IAP 05564	B01J 37/14	IAP 05572
A01D 46/00	IAP 05564	B01J 37/18	IAP 05570
A01N 25/00	IAP 05573	B01J 37/18	IAP 05572
A23L 1/08	IAP 05566	C01B 3/00	IAP 05573
A61B 10/00	IAP 05565	C01B 31/20	IAP 05567
A61K 35/64	IAP 05566	C01F 7/74	IAP 05574
B01D 53/14	IAP 05567	C02F 06/06	IAP 05575
B01D 67/00	IAP 05568	C02F 11/04	IAP 05575
B01D 69/04	IAP 05568	C04B 35/10	IAP 05568
B01D 71/02	IAP 05568	C04B 38/00	IAP 05568
B01J 21/08	IAP 05569	C07C 17/08	IAP 05571
B01J 21/12	IAP 05572	C07C 21/06	IAP 05571
B01J 23/72	IAP 05570	C08F 8/00	IAP 05576
B01J 23/72	IAP 05571	C08F 8/32	IAP 05576
B01J 23/75	IAP 05570	C08G 83/00	IAP 05576
B01J 23/75	IAP 05572	C09K 21/12	IAP 05577
B01J 23/755	IAP 05570	C10G 2/00	IAP 05569
B01J 23/888	IAP 05569	C10G 2/00	IAP 05570
B01J 23/89	IAP 05570	C12M 1/107	IAP 05575
B01J 27/122	IAP 05571	D01F 6/18	IAP 05577
B01J 35/00	IAP 05570	D01F 6/40	IAP 05577
B01J 37/02	IAP 05570	D01F 11/04	IAP 05577
B01J 37/02	IAP 05572	D06M 13/382	IAP 05577
B01J 37/06	IAP 05570	D06M 13/432	IAP 05577
B01J 37/08	IAP 05569	D06M 101/28	IAP 05577
B01J 37/08	IAP 05570	F23J 15/04	IAP 05567
B01J 37/08	IAP 05572	G01N 27/22	IAP 05578

1.2-бўлим учун ихтироларга талабномаларнинг рақамли кўрсаткичи

Нумерационный указатель заявок на изобретения к подразделу 1.2

Талабнома рақами	Патент рақами	Талабнома рақами	Патент рақами
Номер заявки	Номер патента	Номер заявки	Номер патента
IAP 2011 0070	IAP 05567	IAP 2013 0472	IAP 05570
IAP 2012 0193	IAP 05578	IAP 2013 0521	IAP 05572
IAP 2012 0289	IAP 05575	IAP 2013 0524	IAP 05566
IAP 2012 0404	IAP 05564	IAP 2014 0275	IAP 05576
IAP 2013 0356	IAP 05569	IAP 2014 0282	IAP 05574

1	2	1	2
IAP 2014 0409	IAP 05568	IAP 2015 0447	IAP 05577
IAP 2015 0001	IAP 05573	IAP 2016 0223	IAP 05571
IAP 2015 0231	IAP 05565		

1.2-бўлим учун ихтиролар муаллифларининг ном кўрсаткичи

Именной указатель авторов изобретений к подразделу 1.2.

(72) Фамилияси, исми, отасининг исми, мамлакат коди	(11) Патент рақами
Фамилия, имя, отчество, код страны	Номер патента
1	2
Абжабборов Юлдашвай Туйчивоевич, UZ	IAP 05576
Аширметов Абдурашид Хамидович, UZ	IAP 05565
БАРРАДАС, Сеан, ZA	IAP 05569
Бекчанов Давронбек Жумазарович, UZ	IAP 05576
ВАН РЕНСБУРГ, Хендрик, GB	IAP 05572
Вапоев Хуснитдин Мирзоевич, UZ	IAP 05571
ВИСАДЖИ, Якобус, Лукас, ZA	IAP 05569
ГЭДИ, Стивен, Е., US	IAP 05564
Дадахаджаев Абдулла Турсунович, UZ	IAP 05576
Даминова Лола Тургунпулатовна, UZ	IAP 05565
Джаббаров Шухрат Абдумажидович, UZ	IAP 05573
Жумаев Шахзод Шакирович, UZ	IAP 05578
Игамбердиев Хусан Закирович, UZ	IAP 05578
Исматуллаев Патхулла Рахматович, UZ	IAP 05578
Кан Валерий Викторович, UZ	IAP 05568
Каримов Махмуд Муратович, UZ	IAP 05577
ЛЕДВАБА, Лесибана, Петер, ZA	IAP 05569
Мавлянов Зафар Искандарович, UZ	IAP 05565
Мавлянов Искандар Рахимович, UZ	IAP 05565
Мамаджанов Зокир Нематжанович, UZ	IAP 05574
Мкртчян Овик Леонардович, UZ	IAP 05566
Мусаев Мурад Уткурович, UZ	IAP 05577
Мухамедиев Мухтаржан Ганиевич, UZ	IAP 05576
Мухиддинов Баходир Фахриддинович, UZ	IAP 05571
НИМАЙЕР, Дирк, DE	IAP 05569
Норбоев Отажон Нормуминович, UZ	IAP 05578
Орипов Анвар Орипович, UZ	IAP 05573
Пардаев Фуломназар Эшбоевич, UZ	IAP 05578
Ричман, Кевин С., US	IAP 05564
Рустамов Махаммасидик Куканбаевич, UZ	IAP 05577
Саватюгина Тамара Васильевна, UZ	IAP 05568
Сайдахмедов Хотам Анварович, UZ	IAP 05576
Салихов Темур Паттахович, UZ	IAP 05568
САНДИ, Альбертус, Якобус, NL	IAP 05570
Саякулов Ибайдулла, UZ	IAP 05575
Тен Анна Владимировна, UZ	IAP 05571
ТЕРОРДЕ, Роберт, Йохан, Андреас, Мария, NL	IAP 05570
Тулбаев Файзулло Абдурахманович, UZ	IAP 05578
Тургунбаев Асадулла, UZ	IAP 05578
Улжаев Зафар Эркинович, UZ	IAP 05578

1	2
Улжаев Эркин, UZ	IAP 05578
Умаров Ибрагим Шаевич, UZ	IAP 05576
Умрзаков Абдулла Тоштемирович, UZ	IAP 05571
Уразаева Элла Муратовна, UZ	IAP 05568
Усманов Илхам Икрамович, UZ	IAP 05574
Усманова Хулкар Асадуллаевна, UZ	IAP 05578
Фармонов Хасан Мавланович, UZ	IAP 05571
ФИНД, Расмус, DK	IAP 05567
ХЭДЛИ, Брюс, А., US	IAP 05564
Ҳамраев Камолиддин Шахобиддинович, UZ	IAP 05571
Шамшидинов Израилжон Тургунович, UZ	IAP 05574
Юлдашев Нурбек Эргашевич, UZ	IAP 05573

Ушбу бўлимда 15 та ихтиролар тўғрисидаги маълумотлар нашр қилинди.

В настоящем разделе опубликованы сведения о 15 изобретениях.

II. Фойдали моделлар ПОЛЕЗНЫЕ МОДЕЛИ

Фойдали моделлар Давлат реестрида рўйхатдан
ўтказилган фойдали моделлар ҳақида маълумотларни нашр қилиш
Публикация сведений о полезных моделях,
зарегистрированных в Государственном реестре полезных моделей

2.1. FG4K

Фойдали моделларга патентлар ПАТЕНТЫ НА ПОЛЕЗНЫЕ МОДЕЛИ

А бўлим
ИНСОННИНГ ҲАЁТИЙ
ЭҲТИЁЖЛАРИНИ
ҚОНДИРИШ

Раздел А
УДОВЛЕТВОРЕНИЕ ЖИЗНЕННЫХ
ПОТРЕБНОСТЕЙ ЧЕЛОВЕКА

А 61

(11) FAP 01289 (13) U
(51) A61B 17/32 (2006.01), A61B 17/16 (2006.01)
(21) FAP 2017 0008 (22) 15.02.2017

(71)(73) Абдикаримов Хуршиджон Ганжиевич, Урунбаев Сундр Давлатович, Гафур-Ахунов Мирза Алаярович, Полатова Джамिला Шагайратовна, Исламов Улугбек Фазлитдинович, Султонов Бахридил Бахрамович, Давлетов Расулбек Рахимбердиевич, UZ

(72) Абдикаримов Хуршиджон Ганжиевич, Урунбаев Сундр Давлатович, Гафур-Ахунов Мирза Алаярович, Полатова Джамила Шагайратовна, Исламов Улугбек Фазлитдинович, Султонов Бахридил Бахрамович, Давлетов Расулбек Рахимбердиевич, UZ

(54) Суякдан материал олиш учун қурилма
Устройство для взятия костного материала

(57) *Фойдаланиш соҳаси:* тиббиёт, жарроҳлик кесувчи асбоблар. *Вазифаси:* содалаштириш ва фойдаланишда қулайликни ошириш. *Фойдали моделнинг моҳияти:* суякдан материал олиш учун қурилма таркибига бир учининг милки кескир тишли, иккинчи учи дастали қилиб ишланган найчасимон корпус ва учига даста ўрнатилган стержень кўринишидаги мандрен кирган бўлиб, мандрен найчасимон корпусда айланувчи-илгарилловчи ҳаракатланиш имконияти билан жойлаштирилган. Найчасимон корпуснинг милки тишли учи ички резь-

бали қилиб бажарилган. Найчасимон корпусдаги даста цилиндр шаклида бажарилган бўлиб, икки ён томони бўйлаб иккита диаметрал карама-қарши қулоқчалар билан таъминланган, бунда қулоқчалардан бирида мандреннинг цилиндрсимон дастасида жойлаштирилган стопор учун паз бажарилган. Мандрен учи ўткирлаштирилган.

Использование: медицина, хирургические режущие инструменты. *Задача:* упрощение и повышение удобства использования. *Сущность полезной модели:* устройство для взятия костного материала содержит трубчатый корпус с режущей зубчатой кромкой на одном конце, рукояткой на другом конце, и мандрен в виде стержня с рукояткой на конце, размещенный с возможностью вращательно-поступательного перемещения в трубчатом корпусе. Конец с зубчатой кромкой трубчатого корпуса выполнен с внутренней резьбой. Рукоятка на трубчатом корпусе выполнена в форме цилиндра, снабженного вдоль боковины двумя диаметрально противоположными ушками, на одном из которых выполнен паз под стопор, расположенный на цилиндрической рукоятке мандрена. Конец мандрена заострен.

(11) FAP 01290 (13) U
(51) A61F 2/38 (2006.01)
(21) FAP 2015 0164 (22) 09.11.2015

(71)(72)(73) Абдикаримов Хуршиджон Ганжиевич, Полатова Джамिला Шагайратовна, Гафур-Ахунов Мирза Али, Исламов Улугбек Фазлитдинович, Урунбаев Сундр Давлатович, Султонов Бахридил Бахрамович, UZ

(54) Тизза бўғими эндопротези
Эндопротез коленного сустава

(57) Фойдаланиш соҳаси: тиббиёт, ортопедия, онкология. **Вазифаси:** конструкцияни содда-лаштириш, фойдаланишда барқарорлик ва қулайликни ошириш. **Фойдали моделнинг моҳияти:** эндопротез таркибига катта болдир ва сон оёқчалари, антиротацион элементлар, оёқчаларни ўзаро букиш ва яна тўғрилаш имконияти билан бириктирадиган шарнирли элемент қиради. Шарнирли элемент таркибига резьбали болт кўринишида бажарилган ўқ, шайбалар кўринишидаги сирғалувчи полиэтилен элементлар ҳамда контргайка билан маҳкамланган конуссимон гайкалардан иборат маҳкамлаш гайкалари қиради. Катта болдир оёқчаси ўзининг дистал қисмида бўртиқча эга бўлган цилиндр кўринишида, проксимал қисмида эса пирамидал шаклда бажарилган. Сон оёқчаси пирамидал шаклда бажарилган бўлиб, тишчалар кўринишидаги антиротацион элементлар билан таъминланган.

Использование: медицина, ортопедия, онкология. **Задача:** упрощение конструкции, повышение стабильности и удобства использования. **Сущность полезной модели:** эндопротез содержит большеберцовую и бедренную ножки, антиротационные элементы, шарнирный элемент, соединяющий ножки с возможностью взаимного сгибания и разгибания. Шарнирный элемент состоит из оси, выполненной в виде болта с резьбой, полиэтиленовых скользящих элементов в виде шайб и фиксирующих гаек, представляющих собой коническую гайку, которая зафиксирована контргайкой. Большеберцовая ножка в дистальной части выполнена в виде цилиндра с выступом, в проксимальной части выполнена пирамидальной формы. Бедренная ножка выполнена пирамидальной формы и снабжена антиротационными элементами в виде зубцов.

В бўлими ТУРЛИ ТЕХНОЛОГИК ЖАРАЁНЛАР

Раздел В РАЗЛИЧНЫЕ ТЕХНОЛОГИЧЕСКИЕ ПРОЦЕССЫ

В 01

(11) FAP 01291 (13) U
(51) B01D 29/39 (2006.01), B01D 63/00 (2006.01),
B01D 71/02 (2006.01), C04B 38/00 (2006.01)
(21) FAP 2016 0132 (22) 28.11.2016

(71)(73) Ўзбекистон Республикаси Фанлар академияси «Физика-Қуёш» илмий-ишлаб чиқариш бирлашмаси Материалшунослик институти, UZ

Институт материаловедения Научно-производственного объединения "Физика-Солнце" имени С.А.Азимова Академии наук Республики Узбекистан, UZ

(72) Салихов Темур Паттахович, Кан Валерий Викторович, Уразаева Элла Муратовна, Саватюгина Тамара Васильевна, Юсупов Дилмурод Турдалиевич, UZ

(54) Фильтрловчи элемент Фильтрующий элемент

(57) Фойдаланиш соҳаси: газ ва суюқлик оқимларини микрофилтрлаш. **Вазифаси:** филтрланаётган муҳитларни тозалаш селективлигини унумдорликни пасайтирмаган ҳолда ошириш. **Фойдали моделнинг моҳияти:** филтрловчи элемент кукунсимон керамик материалдан ичи бўш ҳалқасимон диск кўринишида бажарилган бўлиб, перифериядаги ҳалқасимон бўртиқча ва радиал таянч қовурғалар бўйлаб бириктирилган иккита бир хил қисмдан таркиб топган ҳамда марказий тешикча эга. Дискнинг бутун ташки юзаси бўйлаб, марказий тешик бундан мустасно, филтрловчи мембрана шакллантирилган бўлиб, у титан диоксида асосидаги керамик материалдан бажарилган. Татан диоксида асосидаги керамик материалнинг икки томонлама тешиб чиққан филтрловчи ғовақларнинг асосий ўлчамлари 0,3 дан 0,35 мкм гача келади. Фильтрловчи мембрананинг қалинлиги 30 дан 40 гача мкм ни ташкил қилади. Ичи бўш ҳалқасимон диск деворчасининг қалинлиги 2 дан 2,5 гача мм, икки томонлама ўтган ғовақларнинг ўртача диаметри 14 дан 16 гача мкм ва очик ғовақлиги 40 дан 45 % келади.

Использование: микрофльтрация газовых и жидкостных потоков. **Задача:** увеличение селективности очистки фильтруемых сред без снижения производительности. **Сущность полезной модели:** фильтрующий элемент выполнен в виде полого кольцевого диска из порошкового керамического материала, состоит из двух одинаковых частей, соединенных по периферийному кольцевому выступу и радиальным опорным ребрам, и имеет центральное сквозное отверстие. На всей наружной поверхности диска, кроме центрального сквозного отверстия, сформирована фильтрующая мембрана, выполненная из керамического материала на основе диоксида титана. Керамический ма-

териал на основе диоксида титана имеет основной размер фильтрующих сквозных пор от 0,3 до 0,35 мкм. Толщина фильтрующей мембраны составляет от 30 до 40 мкм. Стенка полого кольцевого диска имеет толщину от 2 до 2,5 мм, средний диаметр сквозных пор от 14 до 16 мкм и открытую пористость от 40 до 45 %.

В 60

(11) **FAP 01292** (13) U
(51) **B60B 15/00** (2006.01)
(21) FAP 2014 0094 (22) **16.07.2014**
(71)(73) Тошкент давлат аграр университети, UZ
Ташкентский государственный аграрный университет, UZ
(72) Сулаймонов Суннатулла Сулаймонович, Шерматова Зухра Махкамбаевна, UZ
(54) **Транспорт воситасининг ғилдираги Колесо транспортного средства**

(57) **Фойдаланиш соҳаси:** ғилдиракли транспорт воситалари. **Вазифаси:** тракторнинг манёврчанлигини ошириш, бурилиш радиуси ва вақтини камайтириш. **Фойдали моделнинг моҳияти:** транспорт воситасининг ғилдираги айланмиш ўқига бикр маҳкамланган вилкага эга бўлиб, унда подшипниклар ўрнатилган гупчак, гупчакка маҳкамланган ва диск монтаж қилинган резина шина жойлашган. Эркин юриш муфтасига эга бўлган маховик билан таъминланган бўлиб, ушбу маховик илашиш имконияти билан ўрнатилган сферик тишлар воситасида ғилдиракнинг ҳар икки томонидан гупчакка маҳкамланган, тишлар эса маховикнинг ички милки ва муфтанинг ташқи милкида жойлашган.

Использование: колесные транспортные средства. **Задача:** повышение маневренности трактора, уменьшение радиуса и времени поворота. **Сущность полезной модели:** колесо транспортного средства содержит вилку, жестко закрепленную к оси вращения, на которой размещены ступица с подшипниками, закрепленная к ней резиновая шина с вмонтированным диском. Снабжено маховиком с муфтой свободного хода, закрепленным на ступице с обеих сторон колеса установленными с возможностью зацепления посредством сферических зубьев, выполненных на внутренней кромке маховика и внешней кромке муфты.

Е бўлим ҚУРИЛИШ; КОНЧИЛИК ИШИ

Раздел Е СТРОИТЕЛЬСТВО; ГОРНОЕ ДЕЛО

Е 02

(11) **FAP 01293** (13) U
(51) **E02B 8/02** (2006.01), **F04F 5/10** (2006.01)
(21) FAP 2016 0098 (22) **09.08.2016**
(71)(73) Тошкент ирригация ва мелиорация институти, UZ
Ташкентский институт ирригации и мелиорации, UZ
(72) Арифжанов Айбек Мухамеджанович, Самиев Лукмон Найимович, Абдураимова Дилбар Айбековна, UZ
(54) **Дарё чўкиндиларини бошқарувчи гидроэлеватор**
Гидроэлеватор для регулирования режима речных наносов

(57) **Фойдаланиш соҳаси:** гидротехника иншоотлари. **Вазифаси:** гидроэлеваторнинг ишлаш самарадорлигини ошириш. **Фойдали моделнинг моҳияти:** гидроэлеватор шарнирли бирикма билан таъминланган чиқарувчи қувур, сув чиқаргич ва затворга эга. Чиқарувчи қувур конфузорлар кўринишида бажарилган ва симметрик жойлашган сўрувчи иккита қувур билан таъминланган.

Использование: гидротехнические сооружения. **Задача:** повышение эффективности функционирования гидроэлеватора. **Сущность полезной модели:** гидроэлеватор содержит отводящий трубопровод, снабженный шарнирным соединением, водовыпуск и затвор. Отводящий трубопровод шарнирно соединен с двумя симметрично расположенными всасывающими трубами, выполненными в виде конфузоров.

Ф бўлим МЕХАНИКА; ЁРИТИШ; ИСИТИШ; ДВИГАТЕЛЛАР ВА НАСОСЛАР; ПОРТЛАТИШ ИШЛАРИ

Раздел F МЕХАНИКА; ОСВЕЩЕНИЕ; ОТОПЛЕНИЕ; ДВИГАТЕЛИ И НАСОСЫ; ВЗРЫВНЫЕ РАБОТЫ

F 24**(11) FAP 01294****(51) F24J 2/34** (2006.01)**(21) FAP 2016 0058****(71)(72)(73) Ильясов Салауатдин Кулахметович, UZ****(54) Қуёш сув иситгичи****Солнечный водонагреватель**

(57) Фойдаланиш соҳаси: гелиотехника. **Вазифаси:** конструкцияни содалашатириш, таннархни пасайтириш, самарадорлик ва хавфсизликни ошириш. **Фойдали моделнинг моҳияти:** қуёш сув иситгичи қора ёки селектив қоплама билан қопланган ва сув учун киритувчи ва чиқарувчи тармоқ қувурлар билан таъминланган бак-аккумулятор ва орасида бўшлиқ ҳосил қилинган иккита деворчали ёруғлик ўтказадиган кожухдан иборат бўлиб, бак-аккумулятор ва ёруғлик ўтказадиган кожух станинага ўрнатилган. Бак-аккумулятор ва ёруғлик ўтказадиган кожух учбурчак призма шаклида бажарилган. Ёруғлик ўтказадиган кожух киздирил-

ган шишадан ясалган ва унинг ичи аргон билан тўлдирилган. Бак-аккумулятор ичида кенгайтирадиган бачок ва термостатли найчасимон электр иситгич жойлашган.

Использование: гелиотехника. **Задача:** упрощение конструкции, снижение себестоимости, повышении эффективности и безопасности. **Сущность полезной модели:** солнечный водонагреватель содержит установленные на станине бак-аккумулятор, покрытый черным или селективным покрытием и снабженный подводящим и отводящим патрубками для воды, и светопрозрачный кожух с двойными стенками, между которыми образована полость. Светопрозрачный кожух и бак-аккумулятор выполнены в форме треугольной призмы. Светопрозрачный кожух изготовлен из каленого стекла, а его полость заполнена аргонном. Внутри бака-аккумулятора расположены расширительный бачок и трубчатый электронагреватель с термостатом.

2.2. FG4K

Фойдали моделларга патент ва талабноmalarнинг тизимли ва рақамли кўрсаткичлари

Систематический и нумерационный указатели патентов и заявок на полезные модели

Фойдали моделларга патентларнинг тизимли кўрсаткичи

Систематический указатель патентов на полезные модели

(51) Халқаро патент классификация индекси	(11) Патент рақами	(51) Халқаро патент классификация индекси	(11) Патент рақами
Индекс МПК	Номер патента	Индекс МПК	Номер патента
<i>A61B 17/16</i>	FAP 01289	<i>B60B 15/00</i>	FAP 01292
<i>A61B 17/32</i>	FAP 01289	<i>C04B 38/00</i>	FAP 01291
<i>A61F 2/38</i>	FAP 01290	<i>E02B 8/02</i>	FAP 01293
<i>B01D 29/39</i>	FAP 01291	<i>F04F 5/10</i>	FAP 01293
<i>B01D 63/00</i>	FAP 01291	<i>F24J 2/34</i>	FAP 01294
<i>B01D 71/02</i>	FAP 01291		

Фойдали моделларга талабноmalar бўйича рақамли кўрсаткич

Нумерационный указатель заявок на полезные модели

(21) Талабно рақами	(11) Патент рақами	(21) Талабно рақами	(11) Патент рақами
Номер заявки	Номер патента	Номер заявки	Номер патента
FAP 2014 0094	FAP 01292	FAP 2016 0098	FAP 01293
FAP 2015 0164	FAP 01290	FAP 2016 0132	FAP 01291
FAP 2016 0058	FAP 01294	FAP 2017 0008	FAP 01289

Фойдали моделлар муаллифларининг ном кўрсаткичи

Именной указатель авторов полезных моделей

(72) Фамилияси, исми, отасининг исми, мамлакат коди	(11) Патент рақами
Фамилия, имя, отчество, код страны	Номер патента
Абдикаримов Хуршиджон Ганжиевич, UZ	FAP 01289
Абдикаримов Хуршиджон Ганжиевич, UZ	FAP 01290
Абдураимова Дилбар Айбековна, UZ	FAP 01293
Арифжанов Айбек Мухамеджанович, UZ	FAP 01293
Гафур-Ахунов Мирза Алаярович, UZ	FAP 01289
Гафур-Ахунов Мирза Али, UZ	FAP 01290
Давлетов Расулбек Рахимбердиевич, UZ	FAP 01289
Ильясов Салауатдин Кулахметович, UZ	FAP 01294
Исламов Улугбек Фазлитдинович, UZ	FAP 01289
Исламов Улугбек Фазлитдинович, UZ	FAP 01290
Кан Валерий Викторович, UZ	FAP 01291
Полатова Джамила Шагайратовна, UZ	FAP 01289
Полатова Джамила Шагайратовна, UZ	FAP 01290
Саватюгина Тамара Васильевна, UZ	FAP 01291
Салихов Темур Паттахович, UZ	FAP 01291
Самиев Лукмон Найимович, UZ	FAP 01293
Сулаймонов Суннатулла Сулаймонович, UZ	FAP 01292
Султонов Бахридил Бахрамович, UZ	FAP 01289
Султонов Бахридил Бахромович, UZ	FAP 01290
Уразаева Элла Муратовна, UZ	FAP 01291
Урунбаев Сундр Давлатович, UZ	FAP 01289
Урунбаев Сундр Давлатович, UZ	FAP 01290
Шерматова Зухра Махкамбаевна, UZ	FAP 01292
Юсупов Дилмурод Турдалиевич, UZ	FAP 01291

Ушбу бўлимда 6 та фойдали модель тўғрисидаги маълумотлар нашр қилинди.

В настоящем разделе опубликованы сведения о 6 полезных моделях.

**САНОАТ НАМУНАЛАРИГА ОИД БИБЛИОГРАФИЯ
МАЪЛУМОТЛАРИНИ ИДЕНТИФИКАЦИЯЛАШ УЧУН
ХАЛҚАРО КОДЛАР
(БИМТ ST.80 стандарти)**

**МЕЖДУНАРОДНЫЕ КОДЫ ДЛЯ ИДЕНТИФИКАЦИИ
БИБЛИОГРАФИЧЕСКИХ ДАННЫХ, ОТНОСЯЩИХСЯ
К ПРОМЫШЛЕННЫМ ОБРАЗЦАМ
(Стандарт ВОИС ST.80)**

(11) - патент рақами	(11) - номер патента
(15) - рўйхатдан ўтказиш санаси/узайтириш санаси	(15) - дата регистрации/дата продления
(21) - талабномани рўйхатдан ўтказиш рақами	(21) - регистрационный номер заявки
(22) - талабномани топшириш санаси	(22) - дата подачи заявки
(23) – бошқа турли сана(лар), шу жумладан бирмунча олдин келиб тушган талабномага қўшимча материалларнинг келиб тушиш санаси	(23) - прочая(ие) дата(ы), включая дату поступления дополнительных материалов к более ранней заявке
(31) - устуворлик талабномасининг рақами	(31) - номер приоритетной заявки
(32) - устуворлик талабномасининг топширилиш санаси	(32) - дата подачи приоритетной заявки
(33) - устуворлик талабномаси топширилган мамлакат коди	(33) - код страны, в которую была подана приоритетная заявка
(45) - рўйхатдан ўтказилган саноат намунасининг чоп этилиш санаси	(45) - дата публикации зарегистрированного промышленного образца
(51) - Саноат намуналарининг халқаро таснифи (СНХТ) индекс(лар)и	(51) - индекс(ы) Международной классификации промышленных образцов (МКПО)
(54) - саноат намунасининг номи	(54) - название промышленного образца
(55) - саноат намунасининг тасвири (расм, фотосурат)	(55) - воспроизведение промышленного образца (рисунок, фотография)
(65) - ушбу талабномага оид аввал нашр қилинган патент ҳужжатининг рақами	(65) - номер ранее опубликованного патентного документа, касающегося данной заявки
(71) - талабнома берувчининг номи, мамлакат коди	(71) - имя заявителя, код страны
(72) - муаллиф номи, мамлакат коди	(72) - имя автора, код страны
(73) - патент эгасининг номи, мамлакат коди	(73) - имя патентообладателя, код страны

III. САНОАТ НАМУНАЛАРИ ПРОМЫШЛЕННЫЕ ОБРАЗЦЫ

Саноат намуналари Давлат реестрида рўйхатдан ўтказилган
саноат намуналари ҳақида маълумотларни нашр қилиш

Публикация сведений о промышленных образцах, зарегистрированных
в Государственном реестре промышленных образцов

3.1.FG4L

САНОАТ НАМУНАЛАРИГА ПАТЕНТЛАР ПАТЕНТЫ НА ПРОМЫШЛЕННЫЕ ОБРАЗЦЫ

(11) SAP 01657

(51) 09-01

(15) 14.03.2018

(21) SAP 2017 0008

(22) 09.01.2017

(71)(73) «QUICK ACTION» масъулияти чекланган жамияти, UZ

Общество с ограниченной ответственностью «QUICK ACTION», UZ

(72) Якубов Одил Самукович, UZ

(54) Флакон

Флакон

(55)



(11) SAP 01658

(51) 09-01

(15) 14.03.2018

(21) SAP 2017 0013

(22) 13.01.2017

(71)(73) «QUICK ACTION» масъулияти чекланган жамияти, UZ

Общество с ограниченной ответственностью «QUICK ACTION», UZ

(72) Якубов Одил Самукович, UZ

(54) Флакон

Флакон

(55)



(11) SAP 01659

(51) 09-01

(15) 17.03.2018

(21) SAP 2017 0014

(22) 13.01.2017

(71)(73) «QUICK ACTION» масъулияти чекланган жамияти, UZ
Общество с ограниченной ответственностью «QUICK ACTION», UZ

(72) Якубов Одил Самукович, UZ

(54) Флакон

Флакон

(55)



(11) SAP 01660

(51) 09-01

(15) 14.03.2018

(21) SAP 2017 0023

(22) 23.01.2017

(71)(73) «QUICK ACTION» масъулияти чекланган жамияти, UZ
 Общество с ограниченной ответственностью «QUICK ACTION», UZ

(72) Якубов Одил Самукович, UZ

(54) Сигим

Емкость

(55)



(11) SAP 01661

(51) 09-01, 09-07

(15) 14.03.2018

(21) SAP 2017 0015

(22) 13.01.2017

(71)(73) «QUICK ACTION» масъулияти чекланган жамияти, UZ
Общество с ограниченной ответственностью «QUICK ACTION», UZ

(72) Якубов Одил Самукович, UZ

(54) Дозаторли флакон
Флакон с дозатором

(55)



(11) SAP 01662

(51) 09-01, 09-07

(15) 14.03.2018

(21) SAP 2017 0018

(22) 18.01.2017

(71)(73) «QUICK ACTION» масъулияти чекланган жамияти, UZ
Общество с ограниченной ответственностью «QUICK ACTION», UZ

(72) Якубов Одил Самукович, UZ

(54) Дозаторли флакон
Флакон с дозатором

(55)





(11) SAP 01663

(15) 14.03.2018

(21) SAP 2017 0027

(71)(73) «QUICK ACTION» масъулияти чекланган жамияти, UZ

Общество с ограниченной ответственностью «QUICK ACTION», UZ

(72) Якубов Одил Самукович, UZ

(54) Дозаторли флакон

Флакон с дозатором

(51) 09-01, 09-07

(22) 02.02.2017

(55)

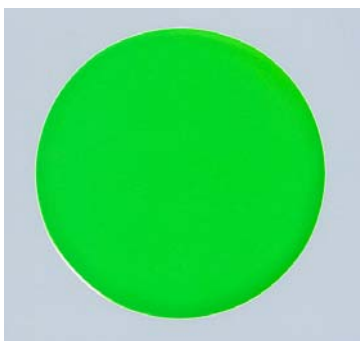
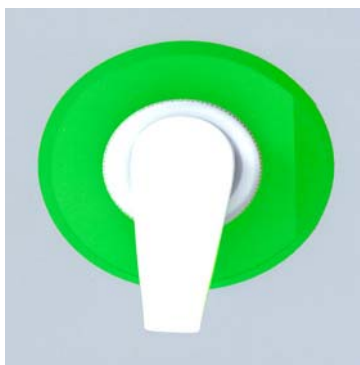

(11) SAP 01664

(51) 09-01, 09-07

(15) 17.03.2018

(21) SAP 2017 0030

(22) 06.02.2017

(71)(73) «QUICK ACTION» масъуляти чекланган жамияти, UZ

Общество с ограниченной ответственностью «QUICK ACTION», UZ

(72) Якубов Одил Самукович, UZ

(54) Сигим

Ёмкость

(55)

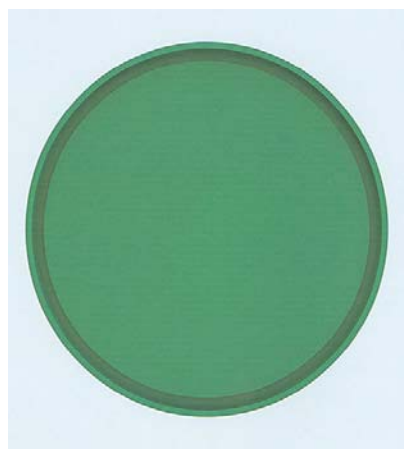

(11) SAP 01665

(51) 09-02

(15) 09.03.2018

(21) SAP 2016 0201

(22) 18.11.2016

(71)(73) «VERTEX ASIA INVEST» хорижий сармоя иштирокидаги масъуляти чекланган жамияти, UZ

Общество с ограниченной ответственностью с участием иностранных инвестиций «VERTEX ASIA INVEST», UZ

(72) Ибрагимов Зайниддин Махкамович, UZ

(54) Сигим

Ёмкость

(55)



(11) SAP 01666

(51) 09-03, 09-01

(15) 14.03.2018

(21) SAP 2017 0044

(22) 15.02.2017

(71)(73) «ZANGIOTA ZAM-ZAM» масъулияти чекланган жамияти, UZ

Общество с ограниченной ответственностью «ZANGIOTA ZAM-ZAM», UZ

(72) Рахимов Зафар Абдужабарович, UZ

(54) Пахтали таёқчалар учун идиш

Ёмкость для ватных палочек

(55)

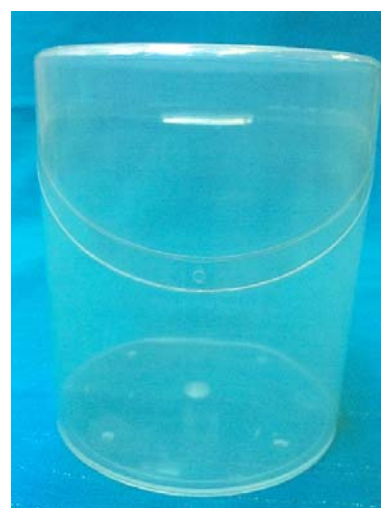



(11) SAP 01667

(51) 09-07

(15) 17.03.2018

(21) SAP 2017 0005

(22) 05.01.2017

(71)(73) «QUICK ACTION» масъулияти чекланган жамияти, UZ
Общество с ограниченной ответственностью «QUICK ACTION», UZ

(72) Якубов Одил Самукович, UZ

(54) Дозаторли қопқоқ

Колпачок с дозатором

(55)



(11) SAP 01668

(51) 13-03

(15) 17.03.2018

(21) SAP 2016 0213

(22) 02.12.2016

(71)(73) «Quick Action» масъулияти чекланган жамияти, UZ

Общество с ограниченной ответственностью «Quick Action», UZ

(72) Якубов Одил Самукович, UZ

(54) USBли электр қурилмалар тўплами
Набор электрических устройств с USB

(55)

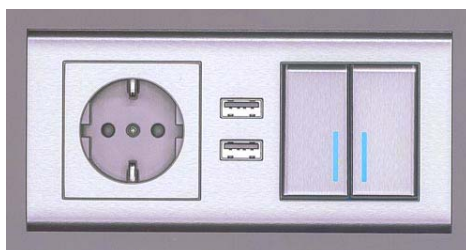
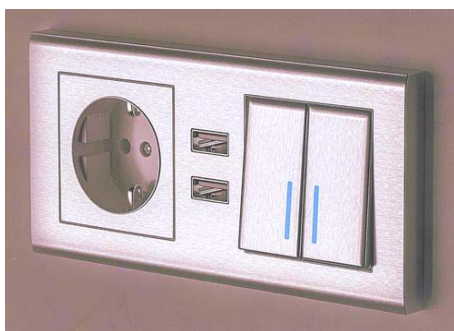
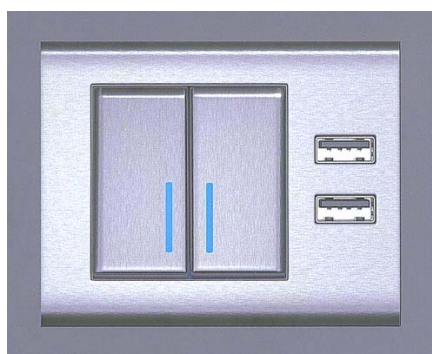
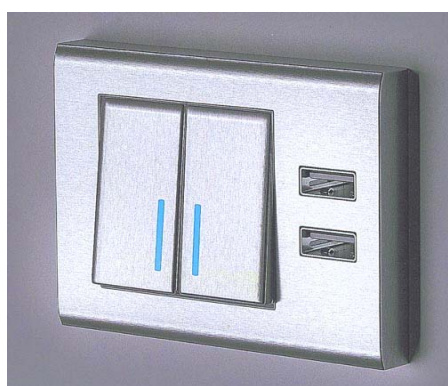
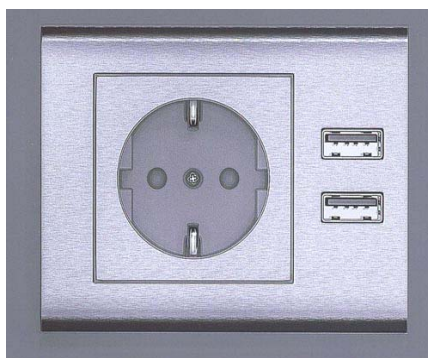
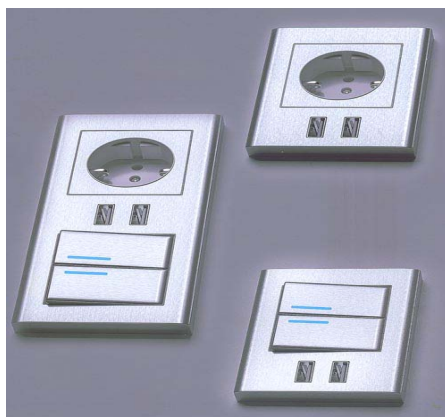

(11) SAP 01669

(51) 25-01

(15) 29.03.2018

(21) SAP 2016 0080

(22) 25.05.2016

(71)(73) «J-UNITED GROUP» mas'uliyati cheklangan jamiyati, UZ

Общество с ограниченной ответственностью «J-UNITED GROUP», UZ

(72) Артикходжаев Жахонгир Абидович, UZ

(54) Профиллар тўплами
Комплект профилей

(55)

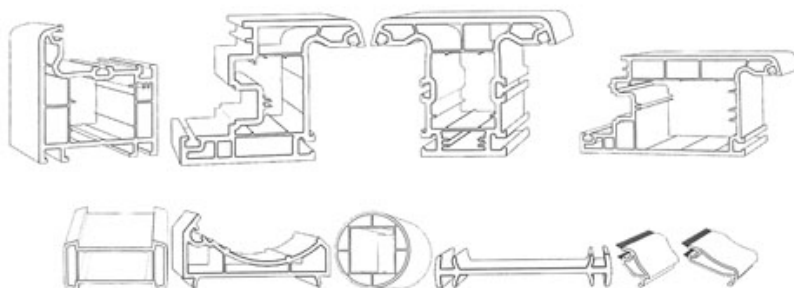

(11) SAP 01670

(51) 25-01

(15) 29.03.2018

(21) SAP 2016 0086

(22) 30.05.2016

(71)(73) «J-UNITED GROUP» mas'uliyati cheklangan jamiyati, UZ

Общество с ограниченной ответственностью «J-UNITED GROUP», UZ

(72) Артикходжаев Жахонгир Абидович, UZ

(54) Профиллар тўплами
Комплект профилей

(55)

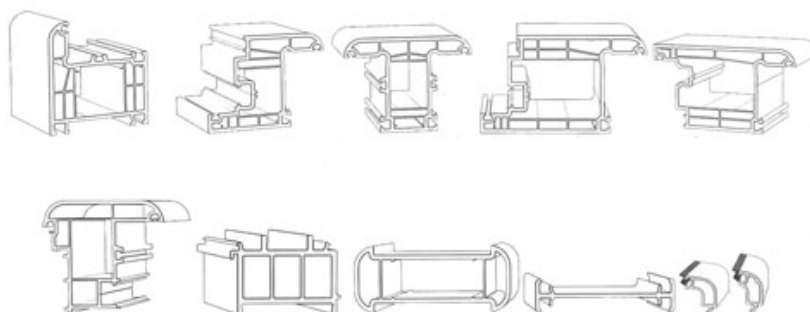

(11) SAP 01671

(51) 25-01

(15) 29.03.2018

(21) SAP 2016 0132

(22) 22.08.2016

(71)(73) «J-UNITED GROUP» mas'uliyati cheklangan jamiyati, UZ

Общество с ограниченной ответственностью «J-UNITED GROUP», UZ

(72) Артикходжаев Жахонгир Абидович, UZ

(54) Профиль

Профиль

(55)

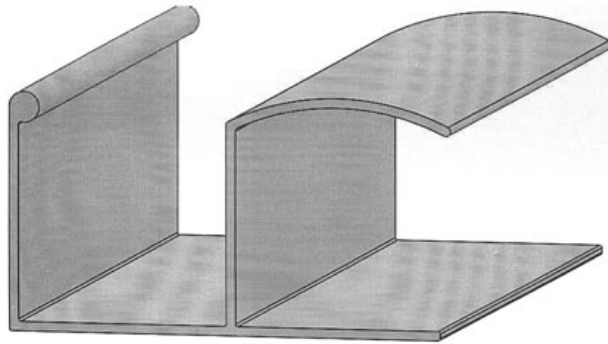

(11) SAP 01672

(51) 25-01

(15) 09.03.2018

(21) SAP 2017 0150

(22) 09.08.2017

(71)(73) «J-UNITED GROUP» mas'uliyati cheklangan jamiyati, UZ

Общество с ограниченной ответственностью «J-UNITED GROUP», UZ

(72) Артикходжаев Жахонгир Абидович, UZ

(54) Профиллар тўплами

Комплект профилей

(55)

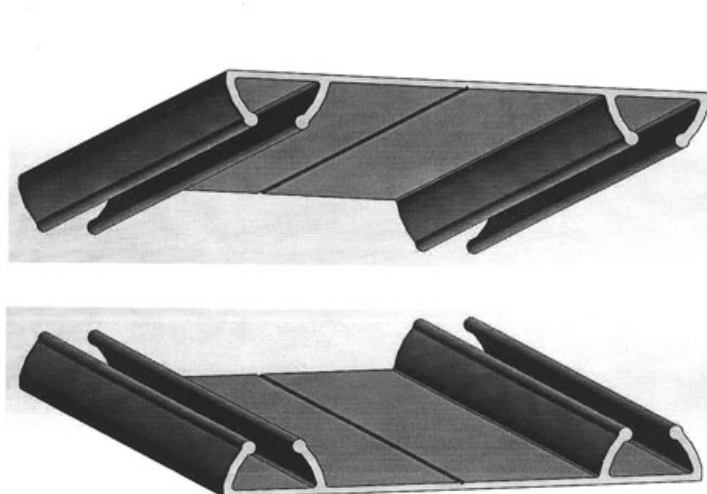

3.2. FG4L

Саноат намуналарига патент ва талабноmalarнинг тизимли ва рақамли кўрсаткичлари

Систематический и нумерационный указатели патентов и заявок на промышленные образцы

Саноат намуналарига патентларнинг тизимли кўрсаткичи Систематический указатель патентов на промышленные образцы

Саноат намуналарининг халқаро таснифи индекси	Патент рақами
Индекс МКПО	Номер патента
09-01	SAP 01657
09-01	SAP 01658
09-01	SAP 01659
09-01	SAP 01660
09-01	SAP 01661
09-01	SAP 01662
09-01	SAP 01663
09-01	SAP 01664
09-01	SAP 01666
09-02	SAP 01665
09-03	SAP 01666

Саноат намуналарининг халқаро таснифи индекси	Патент рақами
Индекс МКПО	Номер патента
09-07	SAP 01661
09-07	SAP 01662
09-07	SAP 01663
09-07	SAP 01664
09-07	SAP 01667
13-03	SAP 01668
25-01	SAP 01669
25-01	SAP 01670
25-01	SAP 01671
25-01	SAP 01672

Саноат намуналарига талабноmalarнинг рақамли кўрсаткичи

Нумерационный указатель заявок на промышленные образцы

Талабнома рақами	Патент рақами
Номер заявки	Номер патента
SAP 2016 0080	SAP 01669
SAP 2016 0086	SAP 01670
SAP 2016 0132	SAP 01671
SAP 2016 0201	SAP 01665
SAP 2016 0213	SAP 01668
SAP 2017 0005	SAP 01667
SAP 2017 0008	SAP 01657
SAP 2017 0013	SAP 01658

Талабнома рақами	Патент рақами
Номер заявки	Номер патента
SAP 2017 0014	SAP 01659
SAP 2017 0015	SAP 01661
SAP 2017 0018	SAP 01662
SAP 2017 0023	SAP 01660
SAP 2017 0027	SAP 01663
SAP 2017 0030	SAP 01664
SAP 2017 0044	SAP 01666
SAP 2017 0150	SAP 01672

Ушбу бўлимда 16 та саноат намуналари тўғрисидаги маълумотлар нашр қилинди.

В настоящем разделе опубликованы сведения о 16 промышленных образцах.

**ТОВАР БЕЛГИЛАРИГА ОИД БИБЛИОГРАФИЯ МАЪЛУМОТЛАРИНИ
ИДЕНТИФИКАЦИЯЛАШТИРИШ УЧУН ХАЛҚАРО КОДЛАР
(БИМТ ST.60 стандарти)**

**МЕЖДУНАРОДНЫЕ КОДЫ ДЛЯ ИДЕНТИФИКАЦИИ
БИБЛИОГРАФИЧЕСКИХ ДАННЫХ, ОТНОСЯЩИХСЯ К ТОВАРНЫМ
ЗНАКАМ
(Стандарт ВОИС ST.60)**

- | | |
|---|--|
| (111) - рўйхатдан ўтказиш рақами | (111) - номер регистрации |
| (151) - рўйхатдан ўтказиш санаси | (151) - дата регистрации |
| (181) - рўйхатдан ўтказиш, муддатининг тугаш санаси | (181) - дата истечения срока действия регистрации |
| (210) - талабнома рақами | (210) - номер заявки |
| (220) - талабномани топшириш санаси | (220) - дата подачи заявки |
| (230) - қўрғазмага оид маълумотлар | (230) - данные, касающиеся выставки |
| (310) - биринчи талабномага берилган тартиб рақами | (310) - порядковый номер, присвоенный первой заявке |
| (320) - биринчи талабнома берилган сана | (320) - дата подачи первой заявки |
| (330) - биринчи талабнома топширилган мамлакат ёки халқаро ташкилот коди | (330) - код страны или международной организации, куда была подана первая заявка |
| (511) - белгиларни рўйхатдан ўтказиш (Ницца классификацияси) учун товарлар ва/ёки хизматларнинг Халқаро классификацияси индекслари, товар ва/ёки хизмат кўрсатиш хизмати | (511) - индексы Международной классификации товаров и услуг для регистрации знаков (Ницкая классификация), перечень товаров и/или услуг |
| (526) - товар белгисининг муҳофаза қилинмайдиган элементи | (526) - неохраняемый элемент товарного знака |
| (540) - товар белгисини тасвирлаш | (540) - воспроизведение товарного знака |
| (551) - жамоавий белги эканлигига кўрсатма | (551) - указание на то, что знак является коллективным |
| (554) - уч ўлчамли (кабарик) белги эканлигига кўрсатма | (554) - трехмерный (объемный) знак |
| (591) - талабномада келтирилган рангларни кўрсатиш | (591) - указание заявленных цветов |
| (732) - товар белгиси эгаси номи, мамлакат коди | (732) - имя владельца зарегистрированного знака, код страны |

IV. ТОВАР БЕЛГИЛАРИ ТОВАРНЫЕ ЗНАКИ

4.1. FG4W

Товар белгилари Давлат реестрида рўйхатдан ўтказилган товар белгилари ҳақида
маълумотларни нашр қилиш

Публикация сведений о товарных знаках, зарегистрированных в Государственном реестре товарных знаков

(111) MGU 33369
(151) 01.03.2018 (181) 17.10.2026
(210) MGU 2016 2461 (220) 17.10.2016
(732) Розметов Сирожиддин Зиявиддинович, UZ
(540)

PARVOZ

(511)
29 Гўшт, балиқ, парранда ва илвасин; гўшт экстрактлари; озиқ-овқат мойлари ва ёғлари.

29 Мясо, рыба, птица и дичь; мясные экстракты; масла и жиры пищевые.

(111) MGU 33370
(151) 01.03.2018 (181) 17.10.2026
(210) MGU 2016 2462 (220) 17.10.2016
(732) Розметов Сирожиддин Зиявиддинович, UZ
(540)

FITNESS

(511)
29 Гўшт, балиқ, парранда ва илвасин; гўшт экстрактлари; озиқ-овқат мойлари ва ёғлари.

29 Мясо, рыба, птица и дичь; мясные экстракты; масла и жиры пищевые.

(111) MGU 33371
(151) 01.03.2018 (181) 16.02.2027
(210) MGU 2017 0414 (220) 16.02.2017
(732) Махкамов Сардор Баходирович, UZ
(540)

Рангли иловага қаранг
Смотри цветное приложение

(591) Яшил, оч яшил, тўқ яшил, оқ, тўқ жигар ранг, оч жигар ранг.
Зеленый, светло-зеленый, темно-зеленый, белый, темно-коричневый, светло-коричневый.

(511)
1 Қишлоқ хўжалигида, боғдорчилик ва ўрмончиликда фойдаланишга мўлжалланган кимёвий маҳсулотлар, ўғитлар.
31 Қишлоқ хўжалиги, боғдорчилик-полизчилик маҳсулотлари; ишлов берилмаган ва қайта ишланмаган уруғлар, тирик ўсимликлар ва гуллар.

1 Химические продукты, предназначенные для использования в садоводстве и лесоводстве, сельском хозяйстве, удобрения.
31 Сельскохозяйственные, садово-огородные продукты; семена необработанные и переработанные, живые растения и цветы.

(111) MGU 33372
(151) 01.03.2018 (181) 16.02.2027
(210) MGU 2017 0415 (220) 16.02.2017
(732) Махкамов Сардор Баходирович, UZ
(540)

Рангли иловага қаранг
Смотри цветное приложение

(591) Тўқ яшил.
Темно-зеленый.

(511)
1 Қишлоқ хўжалигида, боғдорчилик ва ўрмончиликда фойдаланишга мўлжалланган кимёвий маҳсулотлар, ўғитлар.
31 Қишлоқ хўжалиги, боғдорчилик-полизчилик маҳсулотлари; ишлов берилмаган ва қайта ишланмаган уруғлар, тирик ўсимликлар ва гуллар.

1 Химические продукты, предназначенные для использования в садоводстве и лесоводстве, сельском хозяйстве, удобрения.

31 Сельскохозяйственные, садово-огородные продукты; семена необработанные и непереработанные, живые растения и цветы.

(111) MGU 33373
 (151) 01.03.2018 (181) 16.02.2027
 (210) MGU 2017 0416 (220) 16.02.2017
 (732) Махкамов Сардор Баходирович, UZ
 (540)

Рангли иловага қаранг
 Смотри цветное приложение

(591) Яшил, оч яшил.
 Зеленый, светло-зеленый.
 (511)

1 Қишлоқ хўжалигида, боғдорчилик ва ўрмончиликда фойдаланишга мўлжалланган кимёвий маҳсулотлар, ўғитлар.

1 Химические продукты, предназначенные для использования в садоводстве и лесоводстве, сельском хозяйстве, удобрения.

(111) MGU 33374
 (151) 01.03.2018 (181) 16.02.2027
 (210) MGU 2017 0417 (220) 16.02.2017
 (732) Махкамов Сардор Баходирович, UZ
 (540)

Рангли иловага қаранг
 Смотри цветное приложение

(591) Жигар ранг.
 Коричневый.
 (511)

1 Қишлоқ хўжалигида, боғдорчилик ва ўрмончиликда фойдаланишга мўлжалланган кимёвий маҳсулотлар, ўғитлар.

31 Қишлоқ хўжалиги, боғдорчилик-полизчилик маҳсулотлари; ишлов берилмаган ва қайта ишланмаган уруғлар, тирик ўсимликлар ва гуллар.

1 Химические продукты, предназначенные для использования в садоводстве и лесоводстве, сельском хозяйстве, удобрения.

31 Сельскохозяйственные, садово-огородные продукты; семена необработанные и непереработанные, живые растения и цветы.

(111) MGU 33375
 (151) 01.03.2018 (181) 17.03.2027
 (210) MGU 2017 0799 (220) 17.03.2017
 (732) "O'zagrolizing" aksiyadorlik jamiyati, UZ
 Акционерное общество "Узагролизинг", UZ
 (540)

Рангли иловага қаранг
 Смотри цветное приложение

(526) Барча сўзлар.
 Все слова.

(591) Яшил, кўк, ок.
 Зеленый, синий, белый.

(511)
 36 Молиявий ижара.

36 Аренда финансовая.

(111) MGU 33376
 (151) 01.03.2018 (181) 29.03.2027
 (210) MGU 2017 0939 (220) 29.03.2017
 (732) «INCO INVEST» mas'uliyati cheklangan jamiyati, UZ
 Общество с ограниченной ответственностью «INCO INVEST», UZ
 (540)

OXUS

(511)

1 Саноат, илмий мақсадларда, фотосурат олишда, қишлоқ хўжалигида, боғдорчилик ва ўрмончиликда фойдаланишга мўлжалланган кимёвий маҳсулотлар; ишлов берилмаган синтетик қатронлар, ишлов берилмаган пластик материаллар; ўғитлар; оловни ўчириш учун таркиблар; металлларни тоблаш ва кавшарлаш учун препаратлар; озиқ-овқат маҳсулотларини консервалаш учун препаратлар; ошлаш моддалари; саноат мақсадлари учун елимловчи моддалар.

6 Оддий металллар ва уларнинг қотишмалари; металлдан бўлган қурилиш материаллари; кўчма металл конструкциялар ва иншоотлар; рельсли йўллар учун металл материаллар; металл трослар ва симлар (электрики бўлмаганлари); майда-чуйда металл буюмлар ва кулфлаш буюмлари; металл кувурлар; сейфлар; оддий металллардан бошқа синфларга мансуб бўлмаган буюмлар; рудалар.

9 Тортиш, ўлчаш, сигнализациялаш, назорат қилиш (текшириш), қутқариш ва таълим бериш учун илмий, денгиз, геодезик, фотографик, кинематографик, оптик приборлар ва асбоблар; электр энергиясини узатиш, тақсимлаш, трансформациялаш, жамғариш, ростлаш ёки бошқариш учун приборлар ва асбоблар; товуш ёки тасвирларни ёзиш, узатиш, қайтадан тиклаш учун аппаратура; магнитли ахборот ташувчилар, товуш ёзиш дисклари; компакт-дисклар, DVD ва бошқа рақамли ахборот ташувчилар; аввалдан ҳақ тўлаш аппаратлари учун механизмлар; касса аппаратлари, ҳисоблаш машиналари, ахборотга ишлов бериш учун ускуна ва компьютерлар; дастурий таъминот; ўт ўчириш учун асбоб-ускуналар.

17 Каучук, резина, гуттаперча, асбест, слюда ва ушбу материаллардан бошқа синфларга мансуб бўлмаган маҳсулотлар; қисман ишлов берилган пластмассалардан маҳсулотлар; тешик-тирқишларни беркитиш, зичлаш ва изоляциялаш учун материаллар; нометал қайишқоқ қувурлар.

19 Нометалл қурилиш материаллари; қурилиш мақсадлари учун нометалл қаттиқ қувурлар; асфальт, қатронлар ва битум; нометалл кўчма конструкциялар ва иншоотлар; нометалл хайкаллар.

36 Суғурталаш; молиявий фаолият; пул-кредит операциялари; кўчмас мулк операциялари.

1 Химические продукты, предназначенные для использования в промышленных, научных целях, в фотографии, сельском хозяйстве, садоводстве и лесоводстве; необработанные синтетические смолы, необработанные пластические материалы; удобрения; составы для тушения огня; препараты для закалки и пайки металлов; препараты для консервирования пищевых продуктов; дубильные вещества; клеящие вещества для промышленных целей.

6 Обычные металлы и их сплавы; металлические строительные материалы; передвижные металлические конструкции и сооружения; металлические материалы для рельсовых путей; металлические тросы и проволока [не электрические]; скобяные и замочные изделия; металлические трубы; сейфы; изделия из обычных металлов, не относящиеся к другим классам; руды.

9 Приборы и инструменты научные, морские, геодезические, фотографические, кинематографические, оптические для взвешивания, измерения, сигнализации, контроля (проверки), спасения и обучения; приборы и инструменты для пе-

редачи, распределения, трансформации, накопления, регулирования или управления электричеством; аппаратура для записи, передачи, воспроизведения звука или изображений; магнитные носители информации, диски звукозаписи; компакт-диски, DVD и другие цифровые носители информации; механизмы для аппаратов с предварительной оплатой; кассовые аппараты, счетные машины, оборудование для обработки информации и компьютеры; программное обеспечение; оборудование для тушения огня.

17 Каучук, резина, гуттаперча, асбест, слюда и изделия из этих материалов, не относящиеся к другим классам: изделия из частично обработанных пластмасс; материалы для конопачения, уплотнения и изоляции: неметаллические гибкие трубы.

19 Неметаллические строительные материалы; неметаллические жесткие трубы для строительных целей; асфальт, смолы и битум; неметаллические передвижные конструкции и сооружения; неметаллические памятники.

36 Страхование: финансовая деятельность; кредитно-денежные операции; операции с недвижимостью.

(111) MGU 33377

(151) 01.03.2018

(181) 27.04.2027

(210) MGU 2017 1280

(220) 27.04.2017

(732) «TULYAGANOV DMITRIY GROUP» mas'uliyati cheklangan jamiyati, UZ

Общество с ограниченной ответственностью «TULYAGANOV DMITRIY GROUP», UZ

(540)



(526) "5 ELEMENTS" 32-синф учун.

BARTENDERS SCHOOL" 41-синф учун.

"5 ELEMENTS" в отношении 32 класса.

BARTENDERS SCHOOL" в отношении 41 класса.

(511)

32 Алкоголсиз аперитивлар; алкоголсиз коктейллар; алкоголсиз ичимликлар.

41 Амалий малакалар бўйича таълим бериш (намойиш этиш); маҳорат дарсларни ташкил этиш ва ўтказиш (таълим оид); конкурсларни ташкил-

лаштириш (таълим ёки кўнгилочар); касбга йўналтириш (таълим ва ўқитиш-ўргатиш масалалари бўйича маслаҳатлар); тьюторинг.

32 Аперитивы безалкогольные; коктейли безалкогольные; напитки безалкогольные.

41 Обучение практическим навыкам [демонстрация]; организация и проведение мастер-классов [обучение]; организация конкурсов [учебных или развлекательных]; ориентирование профессиональное [советы по вопросам образования или обучения]; тьюторинг.

(111) MGU 33378

(151) 01.03.2018 (181) 12.06.2027

(210) MGU 2017 1759 (220) 12.06.2017

(732) Amonov Odil Baxrilloevich, UZ

(540)

Newsobreafra Siyabpasari

(511)

30 Печеньелар; вафлилар; ширин хамирдан асосан масалликли қандолатчилик маҳсулотлари; ширинликлар; пряниклар; сандвичлар; қандолатчилик маҳсулотлари учун хамир; тортлар; креклар; кекслар.

30 Печенье; вафли; изделия кондитерские из сладкого теста, преимущественно с начинкой; сладости; пряники; сэндвичи; изделия кондитерские мучные; торты; крекеры; кексы.

(111) MGU 33379

(151) 01.03.2018 (181) 13.06.2027

(210) MGU 2017 1773 (220) 13.06.2017

(732) Dadabayev Alisher Samir o'g'li, UZ

Дадабаев Алишер Самир угли, UZ

(540)

Рангли иловага қаранг

Смотри цветное приложение

(591) Оқ, ҳаво ранг, пушти-кул-жигар ранг.

Белый, голубой, розово-серо-коричневый.

(511)

25 Болалар кийим-кечаклари; пойабзал; бош кийимлари.

25 Детская одежда, обувь, головные уборы.

(111) MGU 33380

(151) 01.03.2018 (181) 13.06.2027

(210) MGU 2017 1776 (220) 13.06.2017

(732) Mas'uliyati cheklangan jamiyat shaklidagi «BIOLINE-KOSMETIKS» qo'shma korxonasi, UZ
Совместное предприятие в форме общества с ограниченной ответственностью «BIOLINE-KOSMETIKS», UZ

(540)



(511)

3 Оқартириш учун препаратлар ва кир ювиш учун бошқа моддалар; тозалаш, сайқаллаш, ёғ-сизлантириш ва абразив ишлов бериш учун препаратлар; совунлар; атторлик буюмлари, эфир мойлари, пардоз-андоз воситалари, сочлар учун лосьонлар; тиш кукунлари ва пасталар.

5 Фармацевтика ва ветеринария препаратлари; тиббий мақсадлар учун гигиена препаратлари; тиббий мақсадлар учун парhez моддалар; болалар овқатлари; пластирлар, боғлаш материаллари; тишларни пломбалаш ва тиш қолипларини тайёрлаш учун материаллар; дезинфекцияловчи воситалар; зарарли ҳайвонларни йўқотиш учун препаратлар; фунгицидлар, гербицидлар.

3 Препараты для отбеливания и прочие вещества для стирки; препараты для чистки, полирования, обезжиривания и абразивной обработки; мыла; парфюмерные изделия, эфирные масла, косметика, лосьоны для волос; зубные порошки и пасты.

5 Фармацевтические и ветеринарные препараты; гигиенические препараты для медицинских целей; диетические вещества для медицинских целей, детское питание; пластыри, перевязочные материалы; материалы для пломбирования зубов и изготовления зубных слепков; дезинфицирующие средства; препараты для уничтожения вредных животных; фунгициды, гербициды.

(111) MGU 33381

(151) 01.03.2018 (181) 13.06.2027

(210) MGU 2017 1778 (220) 13.06.2017

(732) Mas'uliyati cheklangan jamiyat shaklidagi «BIOLINE-KOSMETIKS» qo'shma korxonasi, UZ
Совместное предприятие в форме общества с ограниченной ответственностью «BIOLINE-KOSMETIKS», UZ

(540)



(526) BIO

(511)

3 Оқартириш учун препаратлар ва кир ювиш учун бошқа моддалар; тозалаш, сайқаллаш, ёғ-сизлангириш ва абразив ишлов бериш учун препаратлар; совунлар; атторлик буюмлари, эфир мойлари, пардоз-андоз воситалари, сочлар учун лосьонлар; тиш кукунлари ва пасталар.

5 Фармацевтика ва ветеринария препаратлари; тиббий мақсадлар учун гигиена препаратлари; тиббий мақсадлар учун пархез моддалар; болалар овқатлари; пластирлар, боғлаш материаллари; тишларни пломбалаш ва тиш қолипларини тайёрлаш учун материаллар; дезинфекцияловчи воситалар; зарарли ҳайвонларни йўқотиш учун препаратлар; фунгицидлар, гербицидлар.

3 Препараты для отбеливания и прочие вещества для стирки; препараты для чистки, полирования, обезжиривания и абразивной обработки; мыла; парфюмерные изделия, эфирные масла, косметика, лосьоны для волос; зубные порошки и пасты.

5 Фармацевтические и ветеринарные препараты; гигиенические препараты для медицинских целей; диетические вещества для медицинских целей, детское питание; пластыри, перевязочные материалы; материалы для пломбирования зубов и изготовления зубных слепков; дезинфицирующие средства; препараты для уничтожения вредных животных; фунгициды, гербициды.

(111) MGU 33382

(151) 01.03.2018

(181) 22.06.2027

(210) MGU 2017 1935

(220) 22.06.2017

(732) «JURABEK LABORATORIES» mas'uliyati cheklangan jamiyati qo'shma korxonasi, UZ

Совместное предприятие общество с ограниченной ответственностью «JURABEK LABORATORIES», UZ

(540)

Рангли иловага қаранг

Смотри цветное приложение

(591) Кўк.

Синий.

(511)

35 Реклама; бизнес соҳасида менежмент; бизнес соҳасида маъмурий фаолият; офис хизмати.

44 Тиббий хизматлар; ветеринария хизматлари; инсонлар ва ҳайвонлар учун гигиена ва пардоз-андоз соҳасидаги хизматлар; қишлоқ хўжалиги, ползчилик ва ўрмончилик соҳасида хизматлар.

35 Реклама; менеджмент в сфере бизнеса; административная деятельность в сфере бизнеса; офисная служба.

44 Медицинские услуги; ветеринарные услуги; услуги в области гигиены и косметики для людей и животных; услуги в области сельского хозяйства, огородничества и лесоводства.

(111) MGU 33383

(151) 01.03.2018

(181) 06.07.2027

(210) MGU 2017 2051

(220) 06.07.2017

(732) Исмоилов Умар Усмонович, UZ

(540)



(511)

37 Гиламларни ва гиламли тўшамаларни тозалаш; пардалар.

37 Чистка ковров и ковровых покрытий; занавесей.

(111) MGU 33384

(151) 01.03.2018

(181) 14.07.2027

(210) MGU 2017 2136

(220) 14.07.2017

(732) «LA VITA BOTTLERS» хусусий корхонаси, UZ

Частное предприятие «LA VITA BOTTLERS», UZ

(540)

LA VITA

(511)

7 Газланган сувни ишлаб чиқариш учун аппаратлар, сув иситгичлар (машиналарнинг қисмлари).

11 Сув иситгичлар, сув иситгичлар (аппаратлар), ичимликларни совитиш учун аппаратлар; сувни совитиш учун қурилмалар; сувни тозалаш учун қурилмалар.

7 Аппараты для производства газированной воды, водонагреватели [части машин].

11 Водонагреватели, водонагреватели [аппараты], аппараты для охлаждения напитков, установки для охлаждения воды, установки для очистки воды.

(111) MGU 33385

(151) 01.03.2018

(181) 14.07.2027

(210) MGU 2017 2137

(220) 14.07.2017

(732) «LA VITA BOTTLERS» хусусий корхонаси, UZ

Частное предприятие «LA VITA BOTTLERS», UZ

(540)

MAGIC

(511)

7 Газланган сувни ишлаб чиқариш учун аппаратлар, сув иситгичлар (машиналарнинг қисмлари).

11 Сув иситгичлар, сув иситгичлар (аппаратлар), ичимликларни совитиш учун аппаратлар; сувни совитиш учун қурилмалар; сувни тозалаш учун қурилмалар.

7 Аппараты для производства газированной воды, водонагреватели [части машин].

11 Водонагреватели, водонагреватели [аппараты], аппараты для охлаждения напитков, установки для охлаждения воды, установки для очистки воды.

(111) MGU 33386

(151) 05.03.2018

(181) 07.06.2027

(210) MGU 2017 1734

(220) 07.06.2017

(732) O'zbekiston Respublikasi intellektual mulk agentligi, UZ

Агентство по интеллектуальной собственности Республики Узбекистан, UZ

(540)

Рангли иловага қаранг

Смотри цветное приложение

(591) Кўк, оқ.

Синий, белый.

(511)

1 Саноат, илмий мақсадларда, фотосурат олишда, қишлоқ хўжалигида, боғдорчилик ва ўрмончиликда фойдаланишга мўлжалланган кимёвий маҳсулотлар; ишлов берилмаган синтетик қатронлар, ишлов берилмаган пластик материаллар; ўғитлар; оловни ўчириш учун таркиблар; металлларни тоблаш ва қавшарлаш учун препаратлар; озик-овқат маҳсулотларини консервалаш учун препаратлар; ошлаш моддалари; саноат мақсадлари учун елимловчи моддалар.

2 Бўёқлар, алиф мойлари, локлар; металлларни занглашдан ва тахта-ёғочларни чиришдан сақловчи химоя воситалари; бўёқ моддалари; тезоблар; ишлов берилмаган табиий қатронлар; бадий-декоратив мақсадларда ва бадий босма нашрлар учун ишлатиладиган тахтали ва кукунсимон металллар.

3 Оқартириш учун препаратлар ва кир ювиш учун бошқа моддалар; тозалаш, сайқаллаш, ёғсизлантириш ва абразив ишлов бериш учун препаратлар; шифобахш бўлмаган совунлар; атторлик буюмлари, эфир мойлари, пардоз-андоз воситалари, сочлар учун лосьонлар; шифобахш бўлмаган тиш кукунлари ва пасталари.

4 Техник мойлар ва суртма мойлар, суртма материаллар, чангни ютиш, намлаш ва бириктириш учун таркиблар, ёқилғилар (шу жумладан, мотор бензинлари) ва ёритиш материаллари, фитиллар ва ёритиш шамлари.

5 Фармацевтика маҳсулотлари, фармацевтика ва ветеринария препаратлари; тиббий мақсадлар учун гигиена буюмлари; тиббий ёки ветеринария мақсадлари учун парҳез овқатлари ва моддалари; болалар овқатлари; инсонлар ва жониворлар учун озик-овқат қўшимчалари пластирлар, боғлаш материаллари; стоматологик пломбалаш учун материаллар, стоматологияга оид мум; дезинфекцияловчи воситалар; паразитларни йўқотиш учун препаратлар; фунгицидлар, гербицидлар.

6 Оддий металллар ва уларнинг қотишмалари; рудалар; металлдан бўлган қурилиш материаллари; кўчма металл конструкциялар ва иншоотлар; электрники бўлмаган металл трослар ва симлар; кичик металл ва майда-чуйда металл буюмлар; транспортда ташиш ва сақлаш учун металл контейнерлар; сейфлар.

7 Машина ва дастгоҳлар; двигателлар (ер усти транспорт воситалари учун мўлжалланганидан ташқари); узатма бирикмалари ва элементлари (ер усти транспорт воситалари учун мўлжалланганидан ташқари); қўл билан бошқариладиган асбобларга қараганда бошқачароқ бўлган қишлоқ хўжалиги асбоблари; инкубаторлар; савдо автоматлари.

8 Қўл иш қуроллари ва асбоблари; пичоқ буюмлар, вилка ва қошиқлар; совуқ қурол; устаралар.

9 Тортиш, ўлчаш, сигнализациялаш, назорат қилиш (текшириш), қутқариш ва таълим бериш учун илмий, денгиз, геодезик, фотографик, кинематографик, оптик приборлар ва асбоблар; электр энергиясини узатиш, тақсимлаш, трансформациялаш, жамғариш, ростлаш ёки бошқариш учун приборлар ва асбоблар; товуш ёки тасвирларни ёзиш, узатиш, қайтадан тиклаш учун аппаратура; магнитли ахборот ташувчилар, товуш ёзиш дисклари; компакт-дисклар, DVD ва бошқа рақамли ахборот ташувчилар; аввалдан ҳақ тўлаш аппаратлари учун механизмлар; касса аппаратлари, ҳисоблаш машиналари, ахборотга ишлов бериш учун ускуна ва компьютерлар; дастурий таъминот; ўт ўчириш учун асбоб-ускуналар.

10 Жарроҳлик, тиббий, стоматология ва ветеринария приборлари ва асбоблари; қўл-оёқ протезлари, кўз ва тиш протезлари; ортопедик маҳсулотлар; чокларни тикиш учун материаллар; имконияти чекланган инсонлар учун мўлжалланган терапевтик ва ёрдамчи ускуналар; уқалаш учун приборлар; гўдаклик ёшидаги болалар учун аппаратлар, ускуналар ва буюмлар, жинсий фаоллик учун аппаратлар, приборлар ва маҳсулотлар.

11 Ёритиш, иситиш, буғ олиш, озиқ-овқат маҳсулотларига иссиқлик билан ишлов бериш учун, совитиш, қуриштириш, вентиляциялаш учун, сув тақсимлаш ва санитария-техника қурилмалар.

12 Транспорт воситалари; ерда, сувда ва ҳавода ҳаракатланадиган аппаратлар.

13 Ўқ отиш қуроли; ўқ-дорилар ва снарядлар; портловчи моддалар; мушакбозликлар.

14 Қимматбаҳо металллар ва уларнинг қотишмалари, заргарлик буюмлари, бижутерия, қимматбаҳо ва ярим қимматбаҳо тошлар; соатлар ва бошқа хронометрик асбоблар.

15 Мусиқа асбоблари.

16 Қоғоз, картон; нашриёт маҳсулоти; муқовалаш ишлари учун материаллар; фотосуратлар; ёзувқоғоз товарлари; офис ашёлари, жиҳоздан ташқари, канцелярия ва маиший мақсадлар учун ёпиштирувчи моддалар; рассомлар учун буюмлар ва расм чизиш учун материаллар; мўйқаламлар; ўқув материаллари ва кўргазмали қўлланмалар; ўраб-жойлаш ва кадоқлаш учун варақлар,

плёнкалар ва пластмассали қоғозлар; шрифтлар; босмаҳона клишелари.

17 Қисман ишлов берилган каучук, резина, гуттаперча, асбест, слюда ва ушбу материалларни ўрнини босувчилар; қисман ишлов берилган пластмассалар ва резина; тешик-тиркишларни беркитиш, зичлаш ва изоляциялаш учун материаллар; нометалл қайишқоқ қувурлар.

18 Чарм ва ясама чарм, ҳайвонлар терилари; йўл сандиқлари, чамадонлар; ёмғирдан ва қуёшдан сақловчи соябонлар, ҳассалар; хипчинлар, қамчилар, от абзали ва эгар-жабдук буюмлари, ҳайвонлар учун бўйинбоғлар, тизгинлар ва кийимлар.

19 Нометалл қурилиш материаллари; қурилиш мақсадлари учун нометалл қаттиқ қувурлар; асфальт, қатронлар ва битум; нометалл кўчма конструкциялар ва иншоотлар; нометалл ҳайкаллар.

20 Мебель, ойналар (кўзгулар), расмлар учун ҳошиялар; сақлаш ва транспортда ташиш учун нометалл контейнерлар, шох, суяк, фил суяги, садаф, ишлов берилган ёки қисман ишлов берилган чиғаноклар, денгиз кўпиғи, қаҳрабо.

21 Уй-рўзғор ва ошхона анжомлари ва идиш-товоқлари; тароқлар ва губкалар; чўткалар, мўйқаламлардан ташқари; чўткали маҳсулотлар учун материаллар; тозалаш ва йиғиштириш учун материаллар; ишлов берилмаган ёки қисман ишлов берилган шиша, қурилиш шишасидан ташқари; шиша, чинни ва фаянсдан буюмлар.

22 Йўғон арконлар, арконлар, чилвирлар, тўрлар, палаткалар, бостирмалар, тўқимачилик ёки синтетик материаллардан тентлар; елканлар, ўраб-жойланмаган товарларни сақлаш ва транспортларда ташиш учун қоғозлар; резина, пластмасса, қоғоз ёки картондан бўлмаган тикиладиган материаллар; толали тўқимачилик хом ашёси ва унинг ўрнини босувчисидан бўлган материаллар.

23 Тўқимачилик иплари ва йиғирилган ип.

24 Тўқимачилик маҳсулотлари ва унинг ўрнини босувчилар; маиший фойдаланиш учун ич кийим; тўқимачилик ва пластик материаллардан дарпардалар.

25 Кийимлар, пойабзал, бош кийимлар.

26 Жимжимадор тўрлар ва каштачилик буюмлари, жияклар ҳамда ленталар; тугмачалар, шиқшиқ тугмалар, илгаклар ва блочкалар, нина тўғнағичлар ҳамда игналар; сунъий гуллар; соч учун безаклар; сунъий сочлар.

27 Гидамлар, бўйралар, матлар, линолеум ва поллар учун бошқа қоғозлар; девор гулқоғозлари ва қопловчи материаллар (нотўқима).

28 Ўйинлар, ўйинчоқлар; видео ўйинлар учун аппаратлар; гимнастика ва спорт товарлари; арча безаклари.

29 Гўшт, балиқ, парранда ва илвасин; гўшт экстрактлари; консерваланган, куритилган ва иссиқлик билан ишлов берилган сабзавотлар ва мевалар; желе, мураббо, компотлар; тухумлар, сут ва сут маҳсулотлари; озиқ-овқат мойлари ва ёғлари.

30 Қаҳва, чой, какао ва қаҳва ўрнини босувчилар; гуруч; тапиока (маниока) ва саго; ун ва дон маҳсулотлари; нон-булка маҳсулотлари, қандолатчилик маҳсулотлари; музқаймоқ; шакар, асал, шиннидан тайёрланган қиём; хамиртурушлар, новвойлик куқунлари; туз, хантал; сирка, зираворлар; хушбўй дориворлар; совитиш учун муз.

31 Ишлов берилмаган ва қайта ишланмаган қишлоқ хўжалиги, сув маҳсулотлари, боғдорчилик-полизчилик ва ўрмончилик маҳсулотлари; ишлов берилмаган ва қайта ишланмаган дон ва уруғлар; янги узилган мевалар, сабзавотлар ва ароматик ўтлар; табиий ўсимликлар ва гуллар; бошпиезлар, кўчатлар ва уруғлар; тирик ҳайвонлар; ҳайвонлар учун емлар ва ичимликлар; солод.

32 Пиво; минерал ва газланган сувлар ҳамда бошқа алкогольсиз ичимликлар; мева ичимликлари ва мева шарбатлари; ичимликлар тайёрлаш учун қиёмлар ва бошқа таркиблар.

33 Алкоголли ичимликлар (пиводан ташқари).

34 Тамаки; чекиш анжомлари; гугуртлар.

35 Реклама; бизнес соҳасида менежмент; бизнес соҳасида маъмурий фаолият; офис хизмати.

36 Суғурталаш; молиявий фаолият; пул-кредит операциялари; кўчмас мулк операциялари.

37 Курилиш; таъмирлаш; ускуналарни ўрнатиш.

38 Телекоммуникациялар.

39 Транспортда ташиш; товарларни ўраш-жойлаш ва сақлаш; саёхатлар ташкил қилиш.

40 Материалларга ишлов бериш.

41 Гарбия; таълим; кўнгилхушликлар; спорт ва маданий-оқартув тадбирларини ташкил этиш.

42 Илмий ва технология хизматлари ҳамда уларга тегишли бўлган илмий тадқиқотлар ва ишланмалар; саноат таҳлили ва илмий тадқиқотлар бўйича хизматлар; компьютерларнинг техник ва дастурий таъминотини ишлаб чиқиш ва такомиллаштириш.

43 Озиқ-овқат маҳсулотлари ва ичимликлар билан таъминлаш бўйича хизматлар; вақтинчалик яшаб туришни таъминлаш.

44 Тиббий хизматлар; ветеринария хизматлари; инсонлар ва ҳайвонлар учун гигиена ва пардозандоз соҳасидаги хизматлар; қишлоқ хўжалиги, полизчилик ва ўрмончилик соҳасида хизматлар.

45 Юридик хизматлар; мол-мулк ва индивидуал шахсларни жисмоний ҳимоялаш учун хавфсизлик хизматлари; индивидуал шахслар эҳтиёжларини қондириш учун бошқалар томонидан кўрсатиладиган шахсий ва ижтимоий хизматлар.

1 Химические продукты, предназначенные для использования в промышленных, научных целях, в фотографии, сельском хозяйстве, садоводстве и лесоводстве; необработанные синтетические смолы, необработанные пластические материалы; удобрения; составы для тушения огня; препараты для закалки и пайки металлов; препараты для консервирования пищевых продуктов; дубильные вещества; клеящие вещества для промышленных целей.

2 Краски, олифы, лаки; защитные средства, предохраняющие металлы от коррозии и древесину от разрушения; красящие вещества; протравы; необработанные природные смолы; листовые и порошкообразные металлы, используемые для художественно-декоративных целей и художественной печати.

3 Препараты для отбеливания и прочие вещества для стирки; препараты для чистки, полирования, обезжиривания и абразивной обработки; мыла нелечебные; парфюмерные изделия, эфирные масла, косметика, лосьоны для волос; зубные порошки и пасты нелечебные.

4 Технические масла и смазки; смазочные материалы; составы для поглощения, смачивания и связывания пыли; топлива (в том числе моторные бензины) и осветительные материалы; фитили и свечи для освещения.

5 Изделия фармацевтические, препараты медицинские и ветеринарные; изделия гигиенические для медицинских целей; диетическое питание и вещества для медицинских или ветеринарных целей, детское питание; пищевые добавки для человека и животных; пластыри, перевязочные материалы; материалы для пломбирования зубов и изготовления зубных слепков; дезинфицирующие средства; препараты для уничтожения вредных животных; фунгициды, гербициды.

6 Обычные металлы и их сплавы, руды; металлические строительные материалы; передвижные металлические конструкции и сооружения; металлические тросы и проволока, неэлектрические; мелкие металлические и скобяные изделия; контейнеры металлические для хранения и транспортировки; сейфы.

7 Машины и станки; двигатели (за исключением предназначенных для наземных транспортных средств); соединения и элементы передач (за исключением предназначенных для наземных транспортных средств); сельскохозяйственные орудия, иные, чем орудия с ручным управлением; инкубаторы; торговые автоматы.

8 Ручные орудия и инструменты; ножевые изделия, вилки и ложки; холодное оружие; бритвы.

9 Приборы и инструменты научные, морские, геодезические, фотографические, кинематогра-

фические, оптические, для взвешивания, измерения, сигнализации, контроля (проверки), спасения и обучения; приборы и инструменты для передачи, распределения, трансформации, накопления, регулирования или управления электричеством; аппаратура для записи, передачи, воспроизведения звука или изображений; магнитные носители информации, диски звукозаписи; компакт-диски, DVD и другие цифровые носители информации; механизмы для аппаратов с предварительной оплатой; кассовые аппараты, счетные машины, оборудование для обработки информации и компьютеры; программное обеспечение; оборудование для тушения огня.

10 Приборы и инструменты хирургические, медицинские, стоматологические и ветеринарные; протезы конечностей, глазные и зубные протезы; ортопедические изделия; материалы для наложения швов; терапевтическое и вспомогательное оборудование, предназначенное для людей с ограниченными возможностями; приборы для массажа; аппараты, оборудование и изделия для детей младенческого возраста; аппараты, приборы и товары для сексуальной активности.

11 Устройства для освещения, нагрева, получения пара, тепловой обработки пищевых продуктов, для охлаждения, сушки, вентиляции, водораспределительные и санитарно-технические.

12 Транспортные средства; аппараты, перемещающиеся по земле, воде и воздуху.

13 Огнестрельное оружие; боеприпасы и снаряды; взрывчатые вещества; фейерверки.

14 Благородные металлы и их сплавы; ювелирные изделия, бижутерия, драгоценные и полудрагоценные камни; часы и хронометрические приборы.

15 Музыкальные инструменты.

16 Бумага, картон; печатная продукция; материалы для переплетных работ; фотоснимки; писчебумажные товары, офисные принадлежности, за исключением мебели; клейкие вещества для канцелярских и бытовых целей; принадлежности для художников и материалы для рисования; кисти; учебные материалы и наглядные пособия; листы, пленка и мешки пластмассовые для упаковки и пакетирования; шрифты, клише типографские.

17 Каучук, резина, гуттаперча, асбест, слюда частично обработанные и заменители этих материалов; пластмассы и резина частично обработанные; материалы для конопачения, уплотнения и изоляции; гибкие трубы неметаллические.

18 Кожа и имитация кожи; шкуры животных; дорожные сундуки, чемоданы; зонты от дождя и солнца; трости; хлысты, кнуты, конская сбруя и

шорные изделия; ошейники, поводки и одежда для животных.

19 Неметаллические строительные материалы; неметаллические жесткие трубы для строительных целей; асфальт, смолы и битум; неметаллические передвижные конструкции и сооружения; неметаллические памятники.

20 Мебель, стекло (зеркала), обрамления для картин; контейнеры для хранения или транспортировки неметаллические; рог, кость, слоновая кость, перламутр, обработанные или частично обработанные; раковины; морская пенка; янтарь.

21 Домашняя и кухонная утварь и посуда; расчески и губки; щетки, за исключением кистей; материалы для щеточных изделий; материал для чистки и уборки; необработанное или частично обработанное стекло, за исключением строительного стекла; изделия из стекла, фарфора и фаянса.

22 Канаты, веревки, бечевки; сети; палатки, навесы; тенты из текстильных или синтетических материалов; паруса; мешки, для транспортировки и хранения товаров без упаковки; набивочные материалы, за исключением бумажных, картонных, резиновых и пластических; материалы из текстильного волокнистого сырья и их заменителей.

23 Нити текстильные и пряжа.

24 Текстиль и его заменители; белье для бытового использования; шторы из текстильного и пластического материалов.

25 Одежда, обувь, головные уборы.

26 Кружева и вышитые изделия, тесьма и ленты; пуговицы, кнопки, крючки и блочки, булавки и иглы; искусственные цветы; украшения для волос; искусственные волосы.

27 Ковры, циновки, маты, линолеум и прочие покрытия для полов; стенные обои и обивочные материалы (нетекстильные).

28 Игры, игрушки; аппараты для видео игр; гимнастические и спортивные товары; елочные украшения.

29 Мясо, рыба, птица и дичь; мясные экстракты; овощи и фрукты консервированные, сушеные и подвергнутые тепловой обработке; желе, варенье, компоты; яйца; молоко и молочные продукты; масла и жиры пищевые.

30 Кофе, чай, какао и заменители кофе; рис; тапиока (маниока) и саго; мука и зерновые продукты; хлебобулочные изделия, кондитерские изделия; мороженое; сахар, мед, сироп из патоки; дрожжи, пекарные порошки; соль; горчица; уксус, приправы; пряности; лед для охлаждения.

31 Сельскохозяйственные, аквакультуры, садово-огородные и лесные продукты, необработанные

ные и переработанные; зерно и семена, необработанные и переработанные; свежие фрукты, овощи и ароматические травы; живые растения и цветы; луковицы, саженцы и семена; живые животные; корма и напитки для животных; солод.

32 Пиво; минеральные и газированные воды и прочие безалкогольные напитки; фруктовые напитки и фруктовые соки; сиропы и прочие составы для изготовления напитков.

33 Алкогольные напитки (за исключением пива).

34 Табак; курительные принадлежности; спички.

35 Реклама; менеджмент в сфере бизнеса; административная деятельность в сфере бизнеса; офисная служба.

36 Страхование; финансовая деятельность; кредитно-денежные операции; операции с недвижимостью.

37 Строительство; ремонт; установка оборудования.

38 Телекоммуникации.

39 Транспортировка; упаковка и хранение товаров; организация путешествий.

40 Обработка материалов.

41 Воспитание; образование; развлечения; организация спортивных и культурно-просветительных мероприятий.

42 Научные и технологические услуги и относящиеся к ним научные исследования и разработки; услуги по промышленному анализу и научным исследованиям; разработка и развитие компьютеров и программного обеспечения.

43 Услуги по обеспечению пищевыми продуктами и напитками; обеспечение временного проживания.

44 Медицинские услуги; ветеринарные услуги; услуги в области гигиены и косметики для людей и животных; услуги в области сельского хозяйства, огородничества и лесоводства.

45 Услуги юридические; службы безопасности для физической защиты материальных ценностей и индивидуальных лиц; персональные и социальные услуги, оказываемые другим для удовлетворения потребностей индивидуальных лиц.

(111) MGU 33387

(151) 06.03.2018 (181) 27.01.2027

(210) MGU 2017 0196 (220) 27.01.2017

(732) «VILDANGROUP» mas'uliyati cheklangan jamiyati, UZ

Общество с ограниченной ответственностью «VILDANGROUP», UZ

(540)



(511)

3 Абразив полотно, жилвир тош, оёқ кийимларни тозалаш учун воситалар.

21 Хўжалик губкаси, мочалкалар, ошхона абразив ёстикчалари, пардоз учун губкалар.

3 Абразивное полотно, пемза, средства для ухода за обувью.

21 Губки хозяйственные, мочалки, подушечки абразивные кухонные, губки для макияжа.

(111) MGU 33388

(151) 06.03.2018 (181) 31.10.2026

(210) MGU 2016 2589 (220) 31.10.2016

(732) Umurzakova Shoira Erkinovna, UZ

Умурзакова Шоира Эркиновна, UZ

(540)



(511)

3 Пардоз-андоз; атторлик буюмлари, эфир мойлари, соч учун лосьонлар; тиш кукунлари ва пасталари; шампунлар.

3 Косметика; парфюмерные изделия, эфирные масла, лосьоны для волос; зубные порошки и пасты; шампуни.

(111) MGU 33389

(151) 06.03.2018 (181) 31.01.2027

(210) MGU 2017 0219 (220) 31.01.2017

(732) «J-UNITED GROUP» mas'uliyati cheklangan jamiyati, UZ

Общество с ограниченной ответственностью «J-UNITED GROUP», UZ

(540)

НИ РАРА

(511)

21 Уй-рўзгор ёки ошхона анжомлари ва идиш-товақлар; тароқлар ва губкалар; чўткалар (мўй-каламлардан ташқари); чўткали маҳсулотлар учун материаллар; тозалаш ва йиғиштириш учун мосламалар; металл мочалкалар; ишлов берилмаган ёки қисман ишлов берилган шиша (қурилиш шишасидан ташқари); шиша, чинни ва фаянсдан бошқа синфларга мансуб бўлмаган буюмлар.

32 Алкоголсиз аперитивлар, литийли сув, газли сув, содали сув, сувлар (ичимликлар), газланган сувлар, минерал сувлар (ичимликлар), ошхона суви, квас (алкоголсиз ичимлик), пива асосли коктейллар, лимонадлар, асал асосидаги алкогольсиз ичимликлар, гуруч асосидаги ичимликлар, сут ўрнини босувчиларидан ташқари, соя асосидаги ичимликлар, сут ўрнини босувчиларидан ташқари, алоэ вера асосидаги алкогольсиз ичимликлар, сут зардоби асосидаги ичимликлар, протеин билан бойитилган спорт ичимликлари, алкогольсиз ҳўл мева ичимликлари, мева этидан алкогольсиз нектарлар, оршад, пиво, занжабилли пиво, солодли пиво, сассапариль (алкоголсиз ичимлик), лимонадлар учун сироплар, смузалар (асосида ҳўл мева ёки сабзавот аралашмалари бўлган ичимликлар), алкогольсиз олма шарбати, сабзавот шарбатлари (ичимликлар), мева шарбатлари, газланган сувни тайёрлаш учун таркиблар, ликёрлар тайёрлаш учун таркиблар, минерал сув тайёрлаш учун таркиблар, суслорлар, узумдан ферментланмаган сусло, пиво суслоси, солод суслоси, газли ичимликлар тайёрлаш учун таблеткалар, шербет (ичимлик), алкогольсиз мева экстрактлари, пиво тайёрлаш учун хмел экстрактлари.

35 Реклама; бизнес соҳасида менежмент; бизнес соҳасида маъмурий фаолият; офис хизмати.

39 Транспортда ташиш; товарларни ўраш-жойлаш ва саклаш;

43 Вақтинчалик яшаб туришни таъминлаш.

21 Домашняя или кухонная утварь и посуда; расчески и губки; щетки (за исключением кистей); материалы для щеточных изделий; приспособления для чистки и уборки; мочалки металлические; необработанное или частично обработанное стекло (за исключением строительного стекла); изделия из стекла, фарфора и фаянса, не относящиеся к другим классам.

32 Аперитивы безалкогольные, вода литиевая, вода сельтерская, вода содовая, воды [напитки], воды газированные, воды минеральные [напитки], воды столовые; квас [безалкогольный напиток], коктейли на основе пива, лимонады, напитки на базе меда безалкогольные, напитки на базе риса, кроме заменителей молока, напитки на базе сои, кроме заменителей молока, напитки на основе алоэ вера безалкогольные, напитки на основе молочной сыворотки, напитки обогащенные протеином спортивные, напитки фруктовые безалкогольные, нектары фруктовые с мякотью безалкогольные, оршад, пиво, пиво имбирное, пиво солодовое, сассапариль (безалкогольный напиток), сиропы для лимонадов, смузи (напитки на базе фруктовых или овощных смесей), сок яблочный безалкогольный, соки овощные (напитки), соки фруктовые, составы для изготовления газированной воды, составы для изготовления ликеров, составы для изготовления минеральной воды, сусла, сусло виноградное неферментированное, сусло пивное, сусло солодовое, таблетки для изготовления газированных напитков, шербет (напиток), экстракты фруктовые безалкогольные, экстракты хмелевые для изготовления пива.

35 Реклама; менеджмент в сфере бизнеса; административная деятельность в сфере бизнеса; офисная служба.

39 Транспортировка; упаковка и хранение товаров;

43 Обеспечение временного проживания.

(111) MGU 33390

(151) 06.03.2018

(181) 17.03.2027

(210) MGU 2017 0810

(220) 17.03.2017

(732) GaziyeV Bahromjon Valiyevich, UZ

Газиев Бахромжон Валиевич, UZ

(540)

Золотой урожай

(511)

29 Озиқ-овқат мойлари ва ёғлари.

29 Масла и жиры пищевые.

(111) MGU 33391

(151) 06.03.2018

(181) 31.03.2027

(210) MGU 2017 1010

(220) 31.03.2017

(732) Истман Кемикал Компани, US

(540)

EASTMAN NAIA

(511)

22 Йигирилган ип учун толалар.

22 Волокно для пряжи.

(111) MGU 33392

(151) 06.03.2018

(181) 18.04.2027

(210) MGU 2017 1162

(220) 18.04.2017

(732) Шадиёв Умид Сагдуллаевич, UZ

(540)

GLORIA

(511)

16 Салфеткалар, хожатхона қоғози, қоғоз сочиқлар.

16 Салфетки, туалетная бумага, бумажные полотенца.

(111) MGU 33393

(151) 06.03.2018

(181) 25.04.2027

(210) MGU 2017 1242

(220) 25.04.2017

(732) «CLASS-FOOD-SERVIS» масъулияти чекланган жамияти, UZ

Общество с ограниченной ответственностью «CLASS-FOOD-SERVIS», UZ

(540)

MANA-MAN

(511)

29 Гўшт, балиқ, парранда ва илвасин; гўшт экстрактлари; консерваланган, куритилган ва иссиқлик билан ишлов берилган сабзавотлар ва мевалар; желе, мураббо, компотлар; тухумлар, сут ва сут маҳсулотлари; озиқ-овқат мойлари ва ёғлари; айвар (консерваланган қалампир); овқатланишда истеъмол қилиш учун тайёрланган дарахтсимон алоэ; пазандачилик мақсадлари учун альгинатлар; анчоуслар; ишлов берилган ерёнғок; пазандачилик мақсадлари учун оксиллар; тухум оқи; консерваланган дуккакдилар; овқатланишда истеъмол қилиш учун консерваланган соя дуккаклари; бульонлар; занжабил мураббоси; чўчка гўшти; озиқ-овқат ёғларини тайёрлаш учун ёғли

моддалар; яхшилаб қовурилган денгиз ўтлари; еса бўладиган қуш уяси; консерваланган нўхат; консерваланган кўзикодинлар; желатин; гўшт желеси; озиқ-овқат желеси; хўл мева желеси; тухум сариғи; кокос ёғи; озиқ-овқат илик ёғи; озиқ-овқат чўчка ёғи; озиқ-овқат мол ёғлари; ширдон ачитқиси; хўл мева асосидаги енгил газаклар; колбаса маҳсулотлари; майиз; икра; ишлов берилган балиқ икраси; йогурт; тузланган карам; кефир (сутли ичимлик); кимчи (ферментирланган сабзавотлардан овқатлар); озиқ-овқат балиқ елими; клемлар (тирик бўлмаганлари); сутли коктейллар; қонли колбаса; гўшт консервалари; балиқ консервалари; қайнатма шўрва концентратлари; корнишонлар; тирик бўлмаган майда қисқичбақалар; тирик бўлмаган тишли майда қисқичбақалар; қаймоқли крем; крокетлар; овқатга ишлатиладиган пилла қурти ғумбаги; кимиз (сутли ичимлик); тирик бўлмаган лангустлар; пазандачилик мақсадлари учун лецитин; лосось; консерваланган пиёз; маргарин; тўғралган сабзавотлардан ўткир зираворли маринадлар (пикалиллар); мармелад, қандолатчилик маҳсулотларидан ташқари; ер ёнғок мойи; какао мойи; суюқ кокос мойи; қаттиқ кокос мойи; маккажўхоридан озиқ-овқат мойи; кунжутдан озиқ-овқат мойи; пазандачилик мақсадлари учун зирғир мойи; зайтундан озиқ-овқат мойи; пальмадан озиқ-овқат мойи; пальма ядросидан озиқ-овқат мойи; кунгабоқардан озиқ-овқат мойи; рапсадан озиқ-овқат мойи; сариёғ; тирик бўлмаган мидиялар; толқон қилинган бодом; озиқ-овқат илик ёғи; тирик бўлмаган моллюскалар юқори оксил таркибига эга бўлган сут; қуюлтирилган сут; соя сути (сут ўрнини босувчи); овқатга ишлатиш учун балиқ уни; савзавотли мусслар; балиқли мусслар; хўл мева эти; гўшт; консерваланган гўшт; сути кўпроқ бўлган сутли ичимликлар; қуритилган сабзавотлар; картошқадан қалин қуймоқлар; консерваланган зайтунлар; тирик бўлмаган омарлар; куритилган кокос ёнғоклари; ишлов берилган ёнғоклар; томат пастаси; жигардан паштетлар; пазандачилик мақсадлари учун пектинлар; жигар; пикулилар; шакар қиёмида пишириб олинган хўл мевалар ёки реза мевалар; тухум қукуни; сут маҳсулотлари; озиқ-овқат балиқ маҳсулотлари; простокваша (ачиган сут); тирик бўлмаган уй паррандаси; овқатлар тайёрлаш учун ўсимлик гулчанглари; клюква пюреси; помидор пюреси; олма пюреси; тирик бўлмаган қисқичбақалар; тирик бўлмаган қисқичбақасимонлар; консерваланган балиқ; тирик бўлмаган балиқ; тузланган балиқ; ряженка (қизариброк ивигилган қатик); сабзавотли салатлар; хўл мевали салатлар; мойлар; сардиналар; чўчка гўшти; сельдь; ишлов берилган уруғлар; ишлов берил-

ган кунгабоқар уруғи; қаймоқ (сутли маҳсулот); кўпиртирилган қаймоқ; бутербродлар учун ёгли коришмалар; сметана (ачиган қаймоқ); овқат тайёрлаш учун томат шарбати; овқат тайёрлаш учун сабзавот шарбатлари; тузланган гўшт; сосискалар; толқонга буланган сосискалар; бульон тайёрлаш учун таркиблар; қайнатма шўрвалар тайёрлаш учун таркиблар; шўрвалар тайёрлаш учун таркиблар; калла-почалар; шўрвалар; сабзавотли шўрвалар; сут зардоби; пишлоқлар; тахин (кунжут уруғидан хамир); соя твороги; тирик бўлмаган трепанглар; тирик бўлмаган голотурилар; консерваланган трюфеллар; тунец; тирик бўлмаган устрицалар; пазандачилик мақсадлари учун сутли ферментлар; таркибида ширдон суви бўлган ферментлар; балиқ лаҳм гўшти; хурмолар; қиёмли қобиққа ўралган хўл мевалар; музлатилган хўл мевалар; спиртда консерваланган хўл мевалар; картошка пағалари; хьюмос (турк нўхатидан хамир); хўл мева цедраси; консерваланган саримсоқпиез; консерваланган ямик; картошка чипслари; паст калорияга эга бўлган картошкали чипслар; хўл мева чипслари; алкоголсиз эгг-ног; озиқ-овқат сув ўтларининг экстрактлари; чиғаноқ тухумлари.

30 Қаҳва, чой, какао, шакар, гуруч, тапиока (маниока), саго, қаҳва ўрнини босувчилар; ун ва дон маҳсулотлари, нон-булка маҳсулотлари, қандолатчилик маҳсулотлари, музқаймоқ; асал, шиннидан тайёрланган қиём; хамиртурушлар, новвойчилик кукунлари; туз, хантал; сирка, зираворлар; хушбўй дориворлар; озиқ-овқат музи; хушбўйлантиргичлар; қандолатчилик маҳсулотлари учун хушбўйлантиргичлар, эфир мойларидан ташқари; ичимликлар учун хушбўйлантиргичлар, эфир мойларидан ташқари; қаҳва хушбўйлантиргичлари; хушбўйлантиргичлар, эфир мойларидан ташқари; бадьян; бошоқли узунчоқ ширинликлар; таркибида оксили кўп бўлган бошоқли узунчоқ ширинликлар, қуймоқлар; таркибида уграси бўлган таомлар; бриошлар; булкалар; ванилин (ваниль ўрнини босувчи); ваниль (хушбўйлантиргичлар); вафлилар; вермишель; бир оз ширинлантирувчи табиий моддалар; колбаса маҳсулотлари учун боғловчи моддалар; озиқ-овқат музи учун боғловчи моддалар (озиқ-овқат музи); овқат тайёрлаш учун денгиз суви; сув ўтлари (зиравор); солодли галеталар; қалампирмунчоқ (маза берувчи); ширин хамирдан асосан масаллиқли қандолатчилик маҳсулотлари; пазандачилик мақсадлари учун глюкоза; пазандачилик мақсадлари учун глютен қўшимчалари; озиқ-овқат маҳсулотлари учун қуйилтиргичлар; ачитқилар; гуруч асосидаги енгил газаклар; дон бошоқлари асосидаги енгил газаклар; қаҳва ўрнини босувчилар; ўсимликдан тайёрланган қаҳва

ўрнини босувчилар; салатларга қўшиладиган зираворлар; мевали желесимон маҳсулотлар (қандолатчиликка оид); янги йил арчаларини безатиш учун қандолатчилик маҳсулотлари; ширин хамирдан асосан масаллиқли қандолатчилик маҳсулотлари; унли қандолатчилик маҳсулотлари; ерёнғоқ асосидаги қандолатчилик маҳсулотлари; бодом асосидаги қандолатчилик маҳсулотлари; макарон маҳсулотлари; занжабил (маза берувчи); музлатилган йогурт (музқаймоқ); пазандачилик мақсадлари учун вино тоши; пазандачилик мақсадлари учун нордон тартрат калий; каперслар; карамель (конфетлар); карри (зираворлар); кетчуп (соус); киш; озиқ-овқат клейковинаси; конфетлар; қизилмияли конфетлар (қандолатчилик маҳсулотлари); ялпизли конфетлар; долчин (хуштаъмлик); қаҳва хом ашёси; озиқ-овқат крахмали; крекерлар; пишириб тайёрланган крем; маккажўхори ёрмаси; буғдой ёрмаси; сули ёрмаси; арпа ёрмаси; озиқ-овқат ёрмалари; янчилган маккажўхори; ковурилган маккажўхори; гўштли кулебякалар; куркума; кускус (ёрма); унли егуликлар; угра; совитиш учун муз; табиий ёки сунъий муз; обакидандонлар; гуручли оби нонлар; майонез; макарон (бодомли печенье); макаронлар; мальтоза; жўхори бўтқаси; маринадлар; марципан; она асалари сути; ловия уни; тапиока уни; картошка уни; жўхори уни; озиқ-овқат уни; буғдой уни; соя уни; арпа уни; десертли мусслар (қандолатчилик маҳсулотлари); шоколадли мусслар; мюслилар; қандолатчилик маҳсулотлари учун ялпиз; какао сутли ичимликлари; қаҳва сутли ичимликлари; қаҳва ичимликлари; какао асосли ичимликлар; чойли ичимликлар; шоколад сутли ичимликлари; шоколадли ичимликлар; доривор бўлмаган дамламалар; янчилган сули; тозаланган сули; мускат ёнғоғи; қизилмияли таёқчалар; (қандолатчилик маҳсулотлари); сояли паста (зираворлар); пастилкалар (қандолатчилик маҳсулотлари); шинни; хамирда пиширилган паштет; қалампир; хушбўй ҳидли қалампир; аччиқ қалампир (зираворлар); песто (қайла); печенье; куруқ печенье; пироглар; пиццалар; гўштли қайлалар; помадкалар (қандолатчилик маҳсулотлари); попкорн; музқаймоқлар учун кукунлар; хантал кукуни; пралине; уй шароитида гўштни юмшатиш учун маҳсулотлар; дон маҳсулотлари; тегирмон саноати маҳсулотлари; сули асосидаги маҳсулотлар, прополис; пряниклар; птифурлар (пироглар); пудинглар (тоблама); қандолатчилик маҳсулотлари учун упа, хўл мева бўтқалари(қайлалар); равиолилар; сақичлар; релиш (зиравор); озиқ-овқатга ишлатиш учун дон бошоқлари; баҳорий рулетлар; палма шакари; арпабодиён уруғи; озиқ-овқатга ишлатиш учун зиғир уруғи; тилла ранг шарбат;

меласса шарбати; ширинликлар; истеъмол сода-си (овқат тайёрлаш учун натрий бикарбона); озиқ-овқатга ишлатиш учун солод; озиқ-овқат маҳсулотларини консервалаш учун туз; ош тузи; сельдерей тузи; сорбет (музқаймоқ); дудланган чўчка гўштини қобикқа ўраш учун таркиблар; соя қайласи; помидор қайласи; қайлалар (зираворлар); пасталар учун қайлалар; спагетти; зираворлар; кўпиртирилган қаймоқлар учун стабилизаторлар; қоқ нон бўлакчалари; булаш учун ишлатиладиган қоқ нон кукунлари; сушлар; сандвичлар; табуле; такос; тартлар; тайёр хамир; қандолатчилик маҳсулотлари учун хамир; бодомли хамир; қандолатчилик маҳсулотлари учун ёғли ширин хамир; тортилалар; консерваланган полиз ўтлари (зиравор); пиводан тайёрланган сирка; хамир учун ферментлар; холва; нон, оширилмаган хамирдан тайёрланган нон; пағалар (дон маҳсулотлар), маккажўхоридан тайёрланган пағалар; сулидан тайёрланган пағалар; чой ўринини босувчи сифатида фойдаланиладиган гуллар ёки барглар; цикорий (кахва ўрнини босувчи); музли чой; чатни (зиравор); чизбургерлар (сандвичлар); чоу-чоу (зиравор); заъфар (зиравор); шоколад; озиқ-овқат солод экстракти, озиқ-овқат эссенциялари, эфир эссенциялари ва эфир мойларидан ташқари; тозаланган арпа.

29 Мясо, рыба, птица и дичь; мясные экстракты; овощи и фрукты консервированные, сушеные и подвергнутые тепловой обработке; желе, варенье, компоты; яйца, молоко и молочные продукты; масла и жиры пищевые; айвар (консервированный перец); алоэ древовидное, приготовленное для употребления в пищу; альгинаты для кулинарных целей; анчоусы; арахис обработанный; белки для кулинарных целей; белок яичный; бобы консервированные; бобы соевые консервированные для употребления в пищу; бульоны; варенье имбирное; ветчина; вещества жировые для изготовления пищевых жиров; водоросли морские обжаренные; гнезда птичьи съедобные; горох консервированный; грибы консервированные; желатин; желе мясное; желе пищевое; желе фруктовое; желток яичный; жир кокосовый; жир костный пищевой; жир свиной пищевой; жиры животные пищевые; закваска сычужная; закуски легкие на основе фруктов; изделия колбасные; изюм; икра; икра рыб обработанная; йогурт; капуста квашеная; кефир (напиток молочный); кимчи (блюдо из ферментированных овощей); клей рыбий пищевой; клемя (неживые); коктейли молочные; колбаса кровяная; консервы мясные; консервы рыбные; концентраты бульонные; корнишоны; креветки неживые; креветки пиль-

чатые неживые; крем сливочный; крокеты; куколочки бабочек шелкопряда, употребляемые в пищу; кумыс (напиток молочный); лангусты неживые; лецитин для кулинарных целей; лосось; лук консервированный; маргарин; маринад из шинкованных овощей с острой приправой (пикалилли); мармелад, за исключением кондитерских изделий; масло арахисовое; масло какао; масло кокосовое жидкое; масло кокосовое твердое; масло кукурузное пищевое; масло кунжутное пищевое; масло льняное для кулинарных целей; масло оливковое пищевое; масло пальмовое пищевое; масло пальмоядровое пищевое; масло подсолнечное пищевое; масло рапсовое пищевое; масло сливочное; мидии неживые; миндаль толченый; мозг костный пищевой; моллюски неживые; молоко с повышенным содержанием белка; молоко сгущенное; молоко соевое (заменитель молока); мука рыбная для употребления в пищу; муссы овощные; муссы рыбные; мякоть фруктовая; мясо консервированное; напитки молочные с преобладанием молока; овощи сушеные; оладьи картофельные; оливки консервированные; омары неживые; орехи кокосовые сушеные; орехи обработанные; паста томатная; паштеты из печени; пектины для кулинарных целей; печень; пикули; плоды или ягоды, сваренные в сахарном сиропе; порошок яичный; продукты молочные; продукты пищевые рыбные; простокваша (сгущенное молоко); птица домашняя неживая; пыльца растений, приготовленная для пищи; пюре клюквенное; пюре томатное; пюре яблочное; раки неживые; ракообразные неживые; рыба консервированная; рыба неживая; рыба соленая; ряженка (молоко топленое молочнокислого брожения); салаты овощные; салаты фруктовые; сало; сардины; свинина; сельдь; семена обработанные; семена подсолнечника обработанные; сливки (молочный продукт); сливки взбитые; смеси жировые для бутербродов; сметана (сквашенные сливки); сок томатный для приготовления пищи; соки овощные для приготовления пищи; солонина; сосиски; сосиски в сухарях; составы для приготовления бульонов; составы для приготовления супов; субпродукты; супы; супы овощные; сыворожка молочная; сыры; тахини (паста из семян кунжута); творог соевый; трепанги неживые; голотурии неживые; трюфели консервированные; тунец; устрицы неживые; ферменты молочные для кулинарных целей; ферменты сычужные; филе рыб; финики; фрукты глазированные; фрукты замороженные; фрукты, консервированные в спирте; хлопья картофельные; хумус (паста из турецкого гороха); цедра фруктовая; чеснок консервированный; чечевица консервированная; чипсы картофельные; чипсы карто-

фельные низкокалорийные; чипсы фруктовые; эгг-ног безалкогольный; экстракты водорослей пищевые; яйца улитки.

30 Кофе, чай, какао, сахар, рис, тапиока (маниока), саго, заменители кофе; мука и зерновые продукты, хлебобулочные изделия, кондитерские изделия, мороженое; мед, сироп из патоки; дрожжи, пекарные порошки; соль, горчица; уксус, приправы; пряности; пищевой лед; ароматизаторы; ароматизаторы для кондитерских изделий, за исключением эфирных масел; ароматизаторы для напитков, за исключением эфирных масел; ароматизаторы кофейные; ароматизаторы, за исключением эфирных масел; бадьян; батончики злаковые; батончики злаковые с высоким содержанием белка; блины; блюда на основе лапши; бриоши; булки; ванилин (заменитель ванили); ваниль (ароматизатор); вафли; вермишель; вещества подслащивающие натуральные; вещества связующие для колбасных изделий; вещества связующие для мороженого (пищевой лед); вода морская для приготовления пищи; водоросли (приправа); галеты солодовые; гвоздика (пряность); глазурь для изделий из сладкого сдобного теста; глюкоза для кулинарных целей; добавки глютеносодержащие для кулинарных целей; загустители для пищевых продуктов; закваски; закуски легкие на основе риса; закуски легкие на основе хлебных злаков; заменители кофе растительные; заправки для салатов; изделия железные фруктовые (кондитерские); изделия кондитерские для украшения новогодних елок; изделия кондитерские из сладкого теста, преимущественно с начинкой; изделия кондитерские мучные; изделия кондитерские на основе арахиса; изделия кондитерские на основе миндаля; изделия макаронные; имбирь (пряность); йогурт замороженный (мороженое); камень винный для кулинарных целей; тартрат калия кислый для кулинарных целей; каперсы; карамель (конфеты); карри (приправа); кетчуп (соус); киш; клейковина пищевая; конфеты; конфеты лакричные (кондитерские изделия); конфеты мятные; корица (пряность); кофе-сырец; крахмал пищевой; крекеры; крем заварной; крупа кукурузная; крупа манная; крупа овсяная; крупа ячневая; крупы пищевые; кукуруза молотая; кукуруза поджаренная; кулебяки с мясом; куркума; кускус (крупа); кушанья мучные; лапша; лед для охлаждения; лед натуральный или искусственный; леденцы; лепешки рисовые; майонез; макарон (печенье миндальное); макароны; мальтоза; мамалыга; маринады; марципан; молочко маточное пчелиное; мука бобовая; мука из тапиоки; мука картофельная; мука кукурузная; мука пищевая; мука пшеничная; мука соевая; мука ячменная; муссы

десертные (кондитерские изделия); муссы шоколадные; мюсли; мята для кондитерских изделий; напитки какао-молочные; напитки кофейно-молочные; напитки кофейные; напитки на базе какао; напитки чайные; напитки шоколадно-молочные; напитки шоколадные; настои нелекарственные; овес дробленный; овес очищенный; орех мускатный; палочки лакричные (кондитерские изделия); паста соевая (приправа); пастилки (кондитерские изделия); патока; паштет, запеченный в тесте; перец; перец душистый; перец стручковый (специи); песто (соус); печенье; печенье сухое; пироги; пицца; подливки мясные; помадки (кондитерские изделия); попкорн; порошки для мороженого; порошок горчичный; пралине; продукты для размягчения мяса в домашних условиях; продукты зерновые; продукты мукомольного производства; продукты на основе овса; прополис; пряники; птифуры (пирожные); пудинги (запеканки); пудра для кондитерских изделий; пюре фруктовые (соусы); равиоли; резинки жевательные; релиш (приправа); ростки пшеницы для употребления в пищу; рулет весенний; сахар пальмовый; семя анисовое; семя льняное для употребления в пищу; сироп золотой; сироп из мелассы; сладости; сода пищевая (натрия бикарбонат для приготовления пищи); солод для употребления в пищу; соль для консервирования пищевых продуктов; соль поваренная; соль сельдерейная; сорбет (мороженое); составы для глазирования ветчины; соус соевый; соус томатный; соусы (приправы); соусы для пасты; спагетти; специи; стабилизаторы для взбитых сливок; сухари; сухари панировочные; суши; сэндвичи; табуле; такое; тарты; тесто готовое; тесто для кондитерских изделий; тесто миндальное; тесто сдобное сладкое для кондитерских изделий; тортилы; травы огородные консервированные (специи); уксус пивной; ферменты для теста; халва; хлеб; хлеб из пресного теста; хлопья (продукты зерновые); хлопья кукурузные; хлопья овсяные; цветы или листья, используемые в качестве заменителей чая; цикорий (заменитель кофе); чай со льдом; чатни (приправа); чизбургеры (сэндвичи); чоу-чоу (приправа); шафран (специи); шоколад; экстракт солодовый пищевой; эссенции пищевые, за исключением эфирных эссенций и эфирных масел; ячмень очищенный.

(111) MGU 33394

(151) 06.03.2018

(181) 25.04.2027

(210) MGU 2017 1243

(220) 25.04.2017

(732) «CLASS-FOOD-SERVIS» масъулияти чекланган жамияти, UZ

Общество с ограниченной ответственностью
«CLASS-FOOD-SERVIS», UZ
(540)

SEVMENI

(511)

29 Гўшт, балиқ, парранда ва илвасин; гўшт экстрактлари; консерваланган, куритилган ва иссиқлик билан ишлов берилган сабзавотлар ва мевалар; желе, мураббо, компотлар; тухумлар, сут ва сут маҳсулотлари; озиқ-овқат мойлари ва ёғлари; айвар (консерваланган қалампир); овқатланишда истеъмол қилиш учун тайёрланган дарахтсимон алоэ; пазандачилик мақсадлари учун альгинатлар; анчоуслар; ишлов берилган ер ёнғок; пазандачилик мақсадлари учун оқсиллар; тухум оқи; консерваланган дуккакдиллар; овқатланишда истеъмол қилиш учун консерваланган соя дуккаклар; бульонлар; занжабил мураббоси; чўчка гўшти; озиқ-овқат ёғларини тайёрлаш учун ёғли моддалар; яхшилаб қовурилган денгиз ўтлари; еса бўладиган куш уяси; консерваланган нўхат; консерваланган қўзиқоринлар; желатин; гўшт желеси; озиқ-овқат желеси; хўл мева желеси; тухум сариғи; кокос ёғи; озиқ-овқат илик ёғи; озиқ-овқат чўчка ёғи; озиқ-овқат мол ёғлари; ширдон ачитқиси; хўл мева асосидаги енгил газаклар; колбаса маҳсулотлари; майиз; икра; ишлов берилган балиқ икраси; йогурт; тузланган карам; кефир (сутли ичимлик); кимчи (ферментирланган сабзавотлардан овқатлар); озиқ-овқат балиқ елими; клемлар (тирик бўлмаганлари); сутли коктейллар; қонли колбаса; гўшт консервалари; балиқ консервалари; қайнатма шўрва концентратлари; корнишонлар; тирик бўлмаган майда қисқичбақалар; тирик бўлмаган тишли майда қисқичбақалар; қаймоқли крем; крокетлар; овқатга ишлатиладиган пилла қурти ғумбаги; кимиз (сутли ичимлик); тирик бўлмаган лангустлар; пазандачилик мақсадлари учун лецитин; лосось; консерваланган пиёз; маргарин; тўғралган сабзавотлардан ўткир зираворли маринадлар (пикалиллар); мармелад, қандолатчилик маҳсулотларидан ташқари; ер ёнғок мойи; какао мойи; суюқ кокос мойи; қаттиқ кокос мойи; маккажўхоридан озиқ-овқат мойи; кунжутдан озиқ-овқат мойи; пазандачилик мақсадлари учун зирғир мойи; зайтундан озиқ-овқат мойи; пальмадан озиқ-овқат мойи; пальма ядросидан озиқ-овқат мойи; кунгабоқардан озиқ-овқат мойи; рапсадан озиқ-овқат мойи; сариёғ; тирик бўлмаган мидиялар; толқон қилинган бодом; озиқ-овқат илик ёғи; тирик бўлмаган моллюскалар юқори оқсил таркибига эга бўлган сут; қуюлтирилган сут; соя

сут (сут ўрнини босувчи); овқатга ишлатиш учун балиқ уни; савзавотли мусслар; балиқли мусслар; хўл мева эти; гўшт; консерваланган гўшт; сут кўпроқ бўлган сутли ичимликлар; куритилган сабзавотлар; картошкadan қалин қуймоқлар; консерваланган зайтунлар; тирик бўлмаган омарлар; куритилган кокос ёнғоклари; ишлов берилган ёнғоклар; томат пастаси; жигардан паштетлар; пазандачилик мақсадлари учун пектинлар; жигар; пикулилар; шакар қиёмида пишириб олинган хўл мевалар ёки реза мевалар; тухум кукуни; сут маҳсулотлари; озиқ-овқат балиқ маҳсулотлари; простокваша (ачиган сут); тирик бўлмаган уй паррандаси; овқатлар тайёрлаш учун ўсимлик гулчанглари; клюква пюреси; помидор пюреси; олма пюреси; тирик бўлмаган қисқичбақалар; тирик бўлмаган қисқичбақасимонлар; консерваланган балиқ; тирик бўлмаган балиқ; тузланган балиқ; ряженка (қизариброк ивигилган қатик); сабзавотли салатлар; хўл мевали салатлар; мойлар; сардиналар; чўчка гўшти; сельдь; ишлов берилган уруғлар; ишлов берилган кунгабоқар уруғи; қаймоқ (сутли маҳсулот); кўпиртирилган қаймоқ; бутербродлар учун ёғли қоришмалар; сметана (ачиган қаймоқ); овқат тайёрлаш учун томат шарбати; овқат тайёрлаш учун сабзавот шарбатлари; тузланган гўшт; сосискалар; толқонга буланган сосискалар; бульон тайёрлаш учун таркиблар; қайнатма шўрвалар тайёрлаш учун таркиблар; шўрвалар тайёрлаш учун таркиблар; калла-почалар; шўрвалар; сабзавотли шўрвалар; сут зардоби; пишлоқлар; тахин (кунжут уруғидан хамир); соя твороги; тирик бўлмаган трепанглари; тирик бўлмаган голотурилар; консерваланган трюфеллар; тунец; тирик бўлмаган устрицалар; пазандачилик мақсадлари учун сутли ферментлар; таркибида ширдон суви бўлган ферментлар; балиқ лаҳм гўшти; хурмолар; қиёмли қобиққа ўралган хўл мевалар; музлатилган хўл мевалар; спиртда консерваланган хўл мевалар; картошка пағалари; хьюмос (турк нўхатидан хамир); хўл мева цедраси; консерваланган саримсоқпиёз; консерваланган яс-миқ; картошка чипслари; паст калорияга эга бўлган картошкали чипслар; хўл мева чипслари; алкогосиз эгг-ног; озиқ-овқат сув ўтларининг экстрактлари; чиғанок тухумлари.

30 Қаҳва, чой, какао, шакар, гуруч, тапиока (маниока), саго, қаҳва ўрнини босувчилар; ун ва дон маҳсулотлари, нон-булка маҳсулотлари, қандолатчилик маҳсулотлари, музқаймоқ; асал, шиннидан тайёрланган қиём; хамиртурушлар, новвойчилик кукунлари; туз, хантал; сирка, зираворлар; хушбўй дориворлар; озиқ-овқат музи; хушбўйлантиргичлар; қандолатчилик маҳсулотлари учун хушбўйлантиргичлар, эфир мойлари-

дан ташқари; ичимликлар учун хушбўйлантиргичлар, эфир мойларидан ташқари; қаҳва хушбўйлантиргичлари; хушбўйлантиргичлар, эфир мойларидан ташқари; бадьян; бошоқли узунчок ширинликлар; таркибида оқсили кўп бўлган бошоқли узунчок ширинликлар, қуймоқлар; таркибида уграси бўлган таомлар; бриошлар; булкалар; ванилин (ваниль ўрнини босувчи); ваниль (хушбўйлантиргичлар); вафлилар; вермишель; бир оз ширинлантирувчи табиий моддалар; колбаса маҳсулотлари учун боғловчи моддалар; озиқ-овқат музи учун боғловчи моддалар (озиқ-овқат музи); овқат тайёрлаш учун денгиз суви; сув ўтлари (зиравор); солодли галеталар; қалампирмунчоқ (маза берувчи); ширин хамирдан асосан масаллиқли қандолатчилик маҳсулотлари; пазандачилик мақсадлари учун глюкоза; пазандачилик мақсадлари учун глютен қўшимчалари; озиқ-овқат маҳсулотлари учун қуйилтиргичлар; ачитқилар; гуруч асосидаги енгил газаклар; дон бошоқлари асосидаги енгил газаклар; қаҳва ўрнини босувчилар; ўсимликдан тайёрланган қаҳва ўрнини босувчилар; салатларга қўшиладиган зираворлар; мевали желесимон маҳсулотлар (қандолатчиликка оид); янги йил арчаларини безатиш учун қандолатчилик маҳсулотлари; ширин хамирдан асосан масаллиқли қандолатчилик маҳсулотлари; унли қандолатчилик маҳсулотлари; ерёнғоқ асосидаги қандолатчилик маҳсулотлари; бодом асосидаги қандолатчилик маҳсулотлари; макарон маҳсулотлари; занжабил (маза берувчи); музлатилган йогурт (музқаймоқ); пазандачилик мақсадлари учун вино тоши; пазандачилик мақсадлари учун нордон тартрат калий; каперслар; карамель (конфетлар); карри (зираворлар); кетчуп (соус); киш; озиқ-овқат клейковинаси; конфетлар; қизилмияли конфетлар (қандолатчилик маҳсулотлари); ялпизли конфетлар; долчин (хуштаъмлик); қаҳва хом ашёси; озиқ-овқат крахмали; крекерлар; пишириб таёрланган крем; маккажўхори ёрмаси; буғдой ёрмаси; сули ёрмаси; арпа ёрмаси; озиқ-овқат ёрмалари; янчилган маккажўхори; ковурилган маккажўхори; гўштли кулебякалар; куркума; кускус (ёрма); унли егуликлар; угра; совитиш учун муз; табиий ёки сунъий муз; обакиданонлар; гуручли оби нонлар; майонез; макарон (бодомли печенье); макаронлар; мальтоза; жўхори бўтқаси; маринадлар; марципан; она асалари сути; ловия уни; тапиока уни; картошка уни; жўхори уни; озиқ-овқат уни; буғдой уни; соя уни; арпа уни; десертли мусслар (қандолатчилик маҳсулотлари); шоколадли мусслар; мюслилар; қандолатчилик маҳсулотлари учун ялпиз; какао сутли ичимликлари; қаҳва сутли ичимликлари; қаҳва ичимликлари; какао асосли ичимликлар; чойли ичимлик-

лар; шоколад сутли ичимликлари; шоколадли ичимликлар; доривор бўлмаган дамламалар; янчилган сули; тозаланган сули; мускат ёнғоғи; қизилмияли таёқчалар; (қандолатчилик маҳсулотлари); сояли паста (зираворлар); пастилкалар (қандолатчилик маҳсулотлари); шинни; хамирда пиширилган паштет; қалампир; хушбўй ҳидли қалампир; аччиқ қалампир (зираворлар); песто (қайла); печенье; куруқ печенье; пироглар; пиццалар; гўштли қайлалар; помадкалар (қандолатчилик маҳсулотлари); попкорн; музқаймоқлар учун кукунлар; хантал кукуни; пралине; уй шароитида гўштни юмшатиш учун маҳсулотлар; дон маҳсулотлари; тегирмон саноати маҳсулотлари; сули асосидаги маҳсулотлар, прополис; пряниклар; птифурлар (пироглар); пудинглар (тоблама); қандолатчилик маҳсулотлари учун упа, хўл мева бўтқалари(қайлалар); равиолилар; сақичлар; релиш (зиравор); озиқ-овқатга ишлатиш учун дон бошоқлари; баҳорий рулетлар; палма шакари; арпабодиён уруғи; озиқ-овқатга ишлатиш учун зиғир уруғи; тилла ранг шарбат; меласса шарбати; ширинликлар; истеъмол содаси (овқат тайёрлаш учун натрий бикарбона); озиқ-овқатга ишлатиш учун солод; озиқ-овқат маҳсулотларини консервалаш учун туз; ош тузи; сельдерей тузи; сорбет (музқаймоқ); дудланган чўчка гўштини кобикка ўраш учун таркиблар; соя қайласи; помидор қайласи; қайлалар (зираворлар); пасталар учун қайлалар; спагетти; зираворлар; кўпиртирилган қаймоқлар учун стабилизаторлар; қоқ нон бўлакчалари; булаш учун ишлатиладиган қоқ нон кукунлари; сушлар; сандвичлар; табуле; такос; тартлар; тайёр хамир; қандолатчилик маҳсулотлари учун хамир; бодомли хамир; қандолатчилик маҳсулотлари учун ёғли ширин хамир; тортилалар; консерваланган полиз ўтлари (зиравор); пиводан тайёрланган сирка; хамир учун ферментлар; холва; нон, оширилмаган хамирдан тайёрланган нон; пағалар (дон маҳсулотлар), маккажўхоридан тайёрланган пағалар; сулидан тайёрланган пағалар; чой ўринини босувчи сифатида фойдаланиладиган гуллар ёки барглар; цикорий (қаҳва ўрнини босувчи); музли чой; чатни (зиравор); чизбургерлар (сандвичлар); чоу-чоу (зиравор); заъфар (зиравор); шоколад; озиқ-овқат солод экстракти, озиқ-овқат эссенциялари, эфир эссенциялари ва эфир мойларидан ташқари; тозаланган арпа.

29 Мясo, рыба, птица и дичь; мясные экстракты; овощи и фрукты консервированные, сушеные и подвергнутые тепловой обработке; желе, варенье, компоты; яйца, молоко и молочные продукты; масла и жиры пищевые; айвар (консервиро-

ванный перец); алоэ древовидное, приготовленное для употребления в пищу; альгинаты для кулинарных целей; анчоусы; арахис обработанный; белки для кулинарных целей; белок яичный; бобы консервированные; бобы соевые консервированные для употребления в пищу; бульоны; варенье имбирное; ветчина; вещества жировые для изготовления пищевых жиров; водоросли морские обжаренные; гнезда птичьих съедобные; горох консервированный; грибы консервированные; желатин; желе мясное; желе пищевое; желе фруктовое; желток яичный; жир кокосовый; жир костный пищевой; жир свиной пищевой; жиры животные пищевые; закваска сычужная; закуски легкие на основе фруктов; изделия колбасные; изюм; икра; икра рыб обработанная; йогурт; капуста квашеная; кефир (напиток молочный); кимчи (блюдо из ферментированных овощей); клей рыбий пищевой; клемы (неживые); коктейли молочные; колбаса кровяная; консервы мясные; консервы рыбные; концентраты бульонные; корнишоны; креветки неживые; креветки пальчатые неживые; крем сливочный; крокеты; куколки бабочек шелкопряда, употребляемые в пищу; кумыс (напиток молочный); лангусты неживые; лецитин для кулинарных целей; лосось; лук консервированный; маргарин; маринад из шинкованных овощей с острой приправой (пикалили); мармелад, за исключением кондитерских изделий; масло арахисовое; масло какао; масло кокосовое жидкое; масло кокосовое твердое; масло кукурузное пищевое; масло кунжутное пищевое; масло льняное для кулинарных целей; масло оливковое пищевое; масло пальмовое пищевое; масло пальмово-ядровое пищевое; масло подсолнечное пищевое; масло рапсовое пищевое; масло сливочное; мидии неживые; миндаль толченый; мозг костный пищевой; моллюски неживые; молоко с повышенным содержанием белка; молоко сгущенное; молоко соевое (заменитель молока); мука рыбная для употребления в пищу; муссы овощные; муссы рыбные; мякоть фруктовая; мясо консервированное; напитки молочные с преобладанием молока; овощи сушеные; оладьи картофельные; оливки консервированные; омары неживые; орехи кокосовые сушеные; орехи обработанные; паста томатная; паштеты из печени; пектины для кулинарных целей; печень; пикули; плоды или ягоды, сваренные в сахарном сиропе; порошок яичный; продукты молочные; продукты пищевые рыбные; простокваша (скисшее молоко); птица домашняя неживая; пыльца растений, приготовленная для пищи; пюре клюквенное; пюре томатное; пюре яблочное; раки неживые; ракообразные неживые; рыба консервированная; ры-

ба неживая; рыба соленая; ряженка (молоко топленое молочнокислого брожения); салаты овощные; салаты фруктовые; сало; сардины; свинина; сельдь; семена обработанные; семена подсолнечника обработанные; сливки (молочный продукт); сливки взбитые; смеси жировые для бутербродов; сметана (сквашенные сливки); сок томатный для приготовления пищи; соки овощные для приготовления пищи; солонина; сосиски; сосиски в сухарях; составы для приготовления бульонов; составы для приготовления супов; субпродукты; супы; супы овощные; сыворотка молочная; сыры; тахини (паста из семян кунжута); творог соевый; трепанги неживые; голотурии неживые; трюфели консервированные; тунец; устрицы неживые; ферменты молочные для кулинарных целей; ферменты сычужные; филе рыб; финики; фрукты глазированные; фрукты замороженные; фрукты, консервированные в спирте; хлопья картофельные; хумус (паста из турецкого гороха); цедра фруктовая; чеснок консервированный; чечевица консервированная; чипсы картофельные; чипсы картофельные низкокалорийные; чипсы фруктовые; эгг-ног безалкогольный; экстракты водорослей пищевые; яйца улитки.

30 Кофе, чай, какао, сахар, рис, тапиока (маниока), саго, заменители кофе; мука и зерновые продукты, хлебобулочные изделия, кондитерские изделия, мороженое; мед, сироп из патоки; дрожжи, пекарные порошки; соль, горчица; уксус, приправы; пряности; пищевой лед; ароматизаторы; ароматизаторы для кондитерских изделий, за исключением эфирных масел; ароматизаторы для напитков, за исключением эфирных масел; ароматизаторы кофейные; ароматизаторы, за исключением эфирных масел; бадьян; батончики злаковые; батончики злаковые с высоким содержанием белка; блины; блюда на основе лапши; бриоши; булки; ванилин (заменитель ванили); ваниль (ароматизатор); вафли; вермишель; вещества подслащивающие натуральные; вещества связующие для колбасных изделий; вещества связующие для мороженого (пищевой лед); вода морская для приготовления пищи; водоросли (приправа); галеты солодовые; гвоздика (пряность); глазурь для изделий из сладкого сдобного теста; глюкоза для кулинарных целей; добавки глютеносодержащие для кулинарных целей; загустители для пищевых продуктов; закваски; закуски легкие на основе риса; закуски легкие на основе хлебных злаков; заменители кофе растительные; заправки для салатов; изделия железные фруктовые (кондитерские); изделия кондитерские для украшения новогодних елок; изделия кондитерские из сладкого теста,

преимущественно с начинкой; изделия кондитерские мучные; изделия кондитерские на основе арахиса; изделия кондитерские на основе миндаля; изделия макаронные; имбирь (пряность); йогурт замороженный (мороженое); камень винный для кулинарных целей; тартрат калия кислый для кулинарных целей; каперсы; карамель (конфеты); карри (приправа); кетчуп (соус); киш; клейковина пищевая; конфеты; конфеты лакричные (кондитерские изделия); конфеты мятные; корица (пряность); кофе-сырец; крахмал пищевой; крекеры; крем заварной; крупа кукурузная; крупа манная; крупа овсяная; крупа ячневая; крупы пищевые; кукуруза молотая; кукуруза поджаренная; кулебяки с мясом; куркума; кускус (крупа); кушанья мучные; лапша; лед для охлаждения; лед натуральный или искусственный; леденцы; лепешки рисовые; майонез; макарон (печенье миндальное); макароны; мальтоза; мамалыга; маринады; марципан; молочко маточное пчелиное; мука бобовая; мука из тапиоки; мука картофельная; мука кукурузная; мука пищевая; мука пшеничная; мука соевая; мука ячменная; муссы десертные (кондитерские изделия); муссы шоколадные; мюсли; мята для кондитерских изделий; напитки какао-молочные; напитки кофейно-молочные; напитки кофейные; напитки на базе какао; напитки чайные; напитки шоколадно-молочные; напитки шоколадные; настои нелекарственные; овес дробленый; овес очищенный; орех мускатный; палочки лакричные (кондитерские изделия); паста соевая (приправа); пастилки (кондитерские изделия); патока; паштет, запеченный в тесте; перец; перец душистый; перец стручковый (специи); песто (соус); печенье; печенье сухое; пироги; пицца; подливки мясные; помадки (кондитерские изделия); попкорн; порошки для мороженого; порошок горчичный; пралине; продукты для размягчения мяса в домашних условиях; продукты зерновые; продукты мукомольного производства; продукты на основе овса; прополис; пряники; птифуры (пирожные); пудинги (запеканки); пудра для кондитерских изделий; пюре фруктовые (соусы); равиоли; резинки жевательные; релиш (приправа); ростки пшеницы для употребления в пищу; рулет весенний; сахар пальмовый; семя анисовое; семя льняное для употребления в пищу; сироп золотой; сироп из мелассы; сладости; сода пищевая (натрия бикарбонат для приготовления пищи); солод для употребления в пищу; соль для консервирования пищевых продуктов; соль поваренная; соль сельдерейная; сорбет (мороженое); составы для глазирования ветчины;

соус соевый; соус томатный; соусы (приправы); соусы для пасты; спагетти; специи; стабилизаторы для взбитых сливок; сухари; сухари панировочные; суши; сэндвичи; табуле; такое; тарты; тесто готовое; тесто для кондитерских изделий; тесто миндальное; тесто сдобное сладкое для кондитерских изделий; тортилы; травы огородные консервированные (специи); уксус пивной; ферменты для теста; халва; хлеб; хлеб из пресного теста; хлопья (продукты зерновые); хлопья кукурузные; хлопья овсяные; цветы или листья, используемые в качестве заменителей чая; цикорий (заменитель кофе); чай со льдом; чатни (приправа); чизбургеры (сэндвичи); чоу-чоу (приправа); шафран (специи); шоколад; экстракт солодовый пищевой; эссенции пищевые, за исключением эфирных эссенций и эфирных масел; ячмень очищенный.

(111) MGU 33395

(151) 06.03.2018

(181) 26.04.2027

(210) MGU 2017 1272

(220) 26.04.2017

(732) Музафарова Умида Кабиловна, UZ

(540)

Рангли иловага қаранг

Смотри цветное приложение

(526) E, Z, Z, O.

(591) Ок, қора, жигар ранг, тўқ сариқ-жигар ранг.

Белый, черный, коричневый, бежево-коричневый.

(511)

30 Қаҳва, чой, какао ва қаҳва ўрнини босувчилар; гуруч; тапиока (маниока) ва саго; ун ва дон маҳсулотлари; нон-булка маҳсулотлари, қандолатчилик маҳсулотлари; музқаймоқ; шакар, асал, шиннидан тайёрланган қиём; хамиртурушлар, новвойлик куқунлари; туз, хантал; сирка, зираворлар; хушбўй дориворлар; совитиш учун муз.

40 Материалларга ишлов бериш.

41 Тарбия; таълим; кўнгилхушликлар; спорт ва маданий-оқартув тадбирларини ташкил этиш.

43 Озиқ-овқат маҳсулотлари ва ичимликлар билан таъминлаш бўйича хизматлар; вақтинчалик яшаб туришни таъминлаш.

30 Кофе, чай, какао и заменители кофе; рис; тапиока (маниока) и саго; мука и зерновые продукты; хлебобулочные изделия, кондитерские изделия; мороженое; сахар, мед, сироп из патоки;

дрожжи, пекарные порошки; соль; горчица; уксус, приправы; пряности; лед для охлаждения.

40 Обработка материалов.

41 Воспитание; образование; развлечения; организация спортивных и культурно-просветительных мероприятий.

43 Услуги по обеспечению пищевыми продуктами и напитками; обеспечение временного проживания.

(111) MGU 33396

(151) 06.03.2018

(181) 02.05.2027

(210) MGU 2017 1299

(220) 02.05.2017

(732) Diamond Quest Limited, VG

Диамонд Куэст Лимитед, VG

(540)



(511)

34 Табаки; чекиш ашёлари; гугуртлар; сигареталар, папирослар; сигареталар, папирослар учун кутилар; сигареталар учун фильтрлар; сигареталар учун мундштуқлар; сигарета, папирос қоғозлари; папирос гильзасининг тамакисиз қисмлари; сигареталар учун мундштуқлар пойнақлари; чекиш трубкалари; сигариллалар; сигаралар; кулдонлар; чекиш учун ёндиргичлар.

34 Табак; курительные принадлежности; спички; сигареты, папиросы; ящики для сигарет, папирос; фильтры для сигарет; мундштуки для сигарет; бумага сигаретная, папиросная; части папиросной гильзы без табака; наконечники мундштуков для сигарет; трубки курительные; сигариллы; сигары; пепельницы; зажигалки для закуривания.

(111) MGU 33397

(151) 06.03.2018

(181) 02.05.2027

(210) MGU 2017 1300

(220) 02.05.2017

(732) Diamond Quest Limited, VG

Диамонд Куэст Лимитед, VG

(540)



(511)

34 Табаки; чекиш ашёлари; гугуртлар; сигареталар, папирослар; сигареталар, папирослар учун кутилар; сигареталар учун фильтрлар; сигареталар учун мундштуқлар; сигарета, папирос қоғозлари; папирос гильзасининг тамакисиз қисмлари; сигареталар учун мундштуқлар пойнақлари; чекиш трубкалари; сигариллалар; сигаралар; кулдонлар; чекиш учун ёндиргичлар.

34 Табак; курительные принадлежности; спички; сигареты, папиросы; ящики для сигарет, папирос; фильтры для сигарет; мундштуки для сигарет; бумага сигаретная, папиросная; части папиросной гильзы без табака; наконечники мундштуков для сигарет; трубки курительные; сигариллы; сигары; пепельницы; зажигалки для закуривания.

(111) MGU 33398

(151) 06.03.2018

(181) 15.05.2027

(210) MGU 2017 1459

(220) 15.05.2017

(732) Меда Консьюмер Хелскэа Инк., US

(540)

COLD-EEZE

(511)

5 Фармацевтика препаратлари, маҳсулотлар, воситалар ва моддалар, субстанциялар; тиббий/доривор препаратлар, маҳсулотлар, воситалар ва моддалар, субстанциялар; гомеопатик препаратлар, маҳсулотлар, воситалар ва моддалар, субстанциялар; шамоллаш, тумов, юкори нафас йўллари вирусли инфекциялари симптомларини енгиллашиш учун гомеопатик препаратлар; парҳез озик-овқат маҳсулотлари ва моддалари, тиббий мақсадлар учун субстанциялар; парҳезли ва озукавий қўшимчалар; озик-овқат қўшимчалари; минерал озик-овқат қўшимчалари; витаминли препаратлар.

5 Фармацевтические препараты, продукты, средства и вещества, субстанции; медицинские/лекарственные препараты, продукты, средства и вещества, субстанции; гомеопатические препараты, продукты, средства и вещества, субстанции; гомеопатические препараты для облегчения симптомов простуды, насморка, вирусных инфекций верхних дыхательных путей; диетические пищевые продукты и вещества, субстанции для медицинских целей; диетические и питательные добавки; пищевые добавки; минеральные пищевые добавки; препараты витаминные.

(111) MGU 33399

(151) 06.03.2018

(181) 20.06.2027

(210) MGU 2017 1870

(220) 20.06.2017

(732) "GREENLEAF PRODUCTS" масъулияти чекланган жамияти, UZ

Общество с ограниченной ответственностью "GREENLEAF PRODUCTS", UZ

(540)

Рангли иловага қаранг

Смотри цветное приложение

(591) Яшил.

Зеленый.

(511)

29 Гўшт, балиқ, парранда ва илвасин; гўшт экстрактлари; консерваланган, куритилган ва иссиқлик билан ишлов берилган сабзавотлар ва мевалар; желе, мураббо, компотлар; тухумлар, сут ва сут маҳсулотлари; озиқ-овқат мойлари ва ёғлари, шу жумладан: айвар (консерваланган қалампир); овқатланишда истеъмол қилиш учун тайёрланган дарахтсимон алоэ; пазандачилик мақсадлари учун альгинатлар; анчоуслар; ишлов берилган ерёнғок; пазандачилик мақсадлари учун оксиллар; тухум оқи; консерваланган дуккакдилар; овқатланишда истеъмол қилиш учун консерваланган соя дуккаклари; бульонлар; занжабил мураббоси; чўчка гўшти; озиқ-овқат ёғларини тайёрлаш учун ёғли моддалар; яшилаб ковурилган денгиз ўтлари; еса бўладиган куш уяси; консерваланган нўхат; консерваланган кўзикоринлар; желатин; гўшт желеси; озиқ-овқат желеси; хўл мева желеси; тухум сариғи; кокос ёғи; озиқ-овқат илик ёғи; озиқ-овқат чўчка ёғи; озиқ-овқат мол ёғлари; ширдон ачитқиси; хўл мева асосидаги энгил газаклар; колбаса маҳсулотлари; майиз; икра; ишлов берилган балиқ икриси; йогурт; тузланган карам; кефир (сутли ичимлик); кимчи (ферментирланган сабзавотлардан овқатлар); озиқ-овқат балиқ елими; клемлар (тирик бўлмаганлари); сутли коктейллар; қонли колбаса; гўшт

консервалари; балиқ консервалари; қайнатма шўрва концентратлари; корнишонлар; тирик бўлмаган майда қисқичбақалар; тирик бўлмаган тишли майда қисқичбақалар; қаймоқли крем; крокетлар; овқатга ишлатиладиган пилла курти гўмбаги; кимиз (сутли ичимлик); тирик бўлмаган лангустлар; пазандачилик мақсадлари учун лецитин; лосось; консерваланган пиёз; маргарин; тўғралган сабзавотлардан ўткир зираворли маринадлар (пикалиллар); мармелад, қандолатчилик маҳсулотларидан ташқари; ер ёнғок мойи; какао мойи; суюқ кокос мойи; қаттиқ кокос мойи; маккажўхоридан озиқ-овқат мойи; кунжутдан озиқ-овқат мойи; пазандачилик мақсадлари учун зигир мойи; зайтундан озиқ-овқат мойи; пальмадан озиқ-овқат мойи; пальма ядросидан озиқ-овқат мойи; кунгабоқардан озиқ-овқат мойи; рапсадан озиқ-овқат мойи; сариёғ; тирик бўлмаган мидиялар; толкон қилинган бодом; озиқ-овқат илик ёғи; тирик бўлмаган моллюскалар юқори оксил таркибига эга бўлган сут; қуюлтирилган сут; соя сути (сут ўрнини босувчи); овқатга ишлатиш учун балиқ уни; савзавотли мусслар; балиқли мусслар; хўл мева эти; гўшт; консерваланган гўшт; сути кўпроқ бўлган сутли ичимликлар; куритилган сабзавотлар; картошқадан қалин қуймоқлар; консерваланган зайтунлар; тирик бўлмаган омарлар; куритилган кокос ёнғоклари; ишлов берилган ёнғоклар; томат пастаси; жигардан паштетлар; пазандачилик мақсадлари учун пектинлар; жигар; пикулилар; шакар қиёмида пишириб олинган хўл мевалар ёки реза мевалар; тухум кукуни; сут маҳсулотлари; озиқ-овқат балиқ маҳсулотлари; простокваша (ачиган сут); тирик бўлмаган уй паррандаси; овқатлар тайёрлаш учун ўсимлик гулчанглари; клюква пюреси; помидор пюреси; олма пюреси; тирик бўлмаган қисқичбақалар; тирик бўлмаган қисқичбақасимонлар; консерваланган балиқ; тирик бўлмаган балиқ; тузланган балиқ; ряженка (қизариброк ивигилган қатик); сабзавотли салатлар; хўл мевали салатлар; мойлар; сардиналар; чўчка гўшти; сельдь; ишлов берилган уруғлар; ишлов берилган кунгабоқар уруғи; қаймоқ (сутли маҳсулот); кўпиртирилган қаймоқ; бутербродлар учун ёғли қоришмалар; сметана (ачиган қаймоқ); овқат тайёрлаш учун томат шарбати; овқат тайёрлаш учун сабзавот шарбатлари; тузланган гўшт; сосискалар; толконга буланган сосискалар; бульон тайёрлаш учун таркиблар; қайнатма шўрвалар тайёрлаш учун таркиблар; шўрвалар тайёрлаш учун таркиблар; калла-почалар; шўрвалар; сабзавотли шўрвалар; сут зардоби; пишлоқлар; тахин (кунжут уруғидан хамир); соя твороги; тирик бўлмаган трепанглар; тирик бўлмаган голотурилар; консерваланган трюфеллар; тунец; тирик

бўлмаган устрицалар; пазандачилик мақсадлари учун сутли ферментлар; таркибида ширдон суви бўлган ферментлар; балиқ лаҳм гўшти; хурмолар; қиёмли қобикқа ўралган ҳўл мевалар; музлатилган ҳўл мевалар; спиртда консерваланган ҳўл мевалар; картошка пағалари; хьюмос (турк нўхатидан хамир); ҳўл мева цедраси; консерваланган саримсоқпиез; консерваланган яс-миқ; картошка чипслари; паст калорияга эга бўлган картошкали чипслар; ҳўл мева чипслари; алко-голсиз эгт-ног; озиқ-овқат сув ўтларининг экстрактлари; чиғанок тухумлари.

30 Қаҳва, чой, какао, шакар, гуруч, тапиока (маниока), саго, қаҳва ўрнини босувчилар; ун ва дон маҳсулотлари, нон-булка маҳсулотлари, қандолатчилик маҳсулотлари, музқаймоқ; асал, шиннидан тайёрланган қиём; хамиртурушлар, новвойчилик кукунлари; туз, хантал; сирка, зираворлар; хушбўй дориворлар; озиқ-овқат музи; хушбўйлантиргичлар; қандолатчилик маҳсулотлари учун хушбўйлантиргичлар, эфир мойларидан ташқари; ичимликлар учун хушбўйлантиргичлар, эфир мойларидан ташқари; қаҳва хушбўйлантиргичлари; хушбўйлантиргичлар, эфир мойларидан ташқари; бадьян; бошокли узунчоқ ширинликлар; таркибида оқсили кўп бўлган бошокли узунчоқ ширинликлар, қуймоқлар; таркибида уграси бўлган таомлар; бриошлар; булкалар; ванилин (ваниль ўрнини босувчи); ваниль (хушбўйлантиргичлар); вафлилар; вермишель; бир оз ширинлантирувчи табиий моддалар; колбаса маҳсулотлари учун боғловчи моддалар; озиқ-овқат музи учун боғловчи моддалар (озиқ-овқат музи); овқат тайёрлаш учун денгиз суви; сув ўтлари (зиравор); солодли галеталар; қалампирмунчоқ (маза берувчи); ширин хамирдан асосан масаллиқли қандолатчилик маҳсулотлари; пазандачилик мақсадлари учун глюкоза; пазандачилик мақсадлари учун глютен кўшимчалари; озиқ-овқат маҳсулотлари учун куйилтиргичлар; ачитқилар; гуруч асосидаги энгил газаклар; дон бошоқлари асосидаги энгил газаклар; қаҳва ўрнини босувчилар; ўсимликдан тайёрланган қаҳва ўрнини босувчилар; салатларга қўшиладиган зираворлар; мевали желесимон маҳсулотлар (қандолатчиликка оид); янги йил арчаларини безатиш учун қандолатчилик маҳсулотлари; ширин хамирдан асосан масаллиқли қандолатчилик маҳсулотлари; унли қандолатчилик маҳсулотлари; ерёнғоқ асосидаги қандолатчилик маҳсулотлари; бодом асосидаги қандолатчилик маҳсулотлари; макарон маҳсулотлари; занжабил (маза берувчи); музлатилган йогурт (музқаймоқ); пазандачилик мақсадлари учун вино тоши; пазандачилик мақсадлари учун нордон тартрат калий; каперслар; карамель (конфетлар); карри (зира-

ворлар); кетчуп (соус); киш; озиқ-овқат клейковинаси; конфетлар; қизилмияли конфетлар (қандолатчилик маҳсулотлари); ялпизли конфетлар; долчин (хуштаъмлик); қаҳва хом ашёси; озиқ-овқат крахмали; крекерлар; пишириб тайёрланган крем; маккажўхори ёрмаси; буғдой ёрмаси; сули ёрмаси; арпа ёрмаси; озиқ-овқат ёрмалари; янчилган маккажўхори; ковурилган маккажўхори; гўштли кулебякалар; куркума; кускус (ёрма); унли егуликлар; угра; совитиш учун муз; табиий ёки сунъий муз; обакидандонлар; гуручли оби нонлар; майонез; макарон (бодомли печенье); макаронлар; мальтоза; жўхори бўтқаси; маринадлар; марципан; она асалари сути; ловия уни; тапиока уни; картошка уни; жўхори уни; озиқ-овқат уни; буғдой уни; соя уни; арпа уни; десертли мусслар (қандолатчилик маҳсулотлари); шоколадли мусслар; мюслилар; қандолатчилик маҳсулотлари учун ялпиз; какао сутли ичимликлари; қаҳва сутли ичимликлари; қаҳва ичимликлари; какао асосли ичимликлар; чойли ичимликлар; шоколад сутли ичимликлари; шоколадли ичимликлар; доривор бўлмаган дамламалар; янчилган сули; тозаланган сули; мускат ёнғоғи; қизилмияли таёқчалар; (қандолатчилик маҳсулотлари); сояли паста (зираворлар); пастилкалар (қандолатчилик маҳсулотлари); шинни; хамирда пиширилган паштет; қалампир; хушбўй хидли қалампир; аччиқ қалампир (зираворлар); песто (қайла); печенье; қуруқ печенье; пироглар; пиццалар; гўштли қайлалар; табиий ширинлаштирувчи; помадкалар (қандолатчилик маҳсулотлари); попкорн; музқаймоқлар учун кукунлар; хантал кукунли; пралине; уй шароитида гўштни юмшатиш учун маҳсулотлар; дон маҳсулотлари; тегирмон саноати маҳсулотлари; сули асосидаги маҳсулотлар, прополис; пряниклар; птифурлар (пироглар); пудинглар (тоблама); қандолатчилик маҳсулотлари учун упа, ҳўл мева бўтқалари (қайлалар); равиолилар; сақичлар; релиш (зиравор); озиқ-овқатга ишлатиш учун дон бошоқлари; баҳорий рулетлар; шакар ўрнини босувчи, палма шакари; арпабодиён уруғи; озиқ-овқатга ишлатиш учун зиғир уруғи; тилла ранг шарбат; меласса шарбати; ширинликлар; истеъмол содаси (овқат тайёрлаш учун натрий бикарбона); озиқ-овқатга ишлатиш учун солод; озиқ-овқат маҳсулотларини консервалаш учун туз; ош тузи; сельдерей тузи; сорбет (музқаймоқ); дудланган чўчка гўштини қобикқа ўраш учун таркиблар; соя қайласи; помидор қайласи; қайлалар (зираворлар); пасталар учун қайлалар; спагетти; зираворлар; кўпиртирилган қаймоқлар учун стабилизаторлар; қоқ нон бўлакчалари; булаш учун ишлатиладиган қоқ нон кукунлари; сушлар; сандвичлар; табуле; такос; тартлар; тайёр хамир;

қандолатчилик маҳсулотлари учун хамир; бодомли хамир; қандолатчилик маҳсулотлари учун ёғли ширин хамир; тортилар; консерваланган полиз ўтлари (зиравор); пиводан тайёрланган сирка; хамир учун ферментлар; холва; нон, оширилмаган хамирдан тайёрланган нон; пағалар (дон маҳсулотлар), маккажўхоридан тайёрланган пағалар; сулидан тайёрланган пағалар; чой ўринини босувчи сифатида фойдаланиладиган гуллар ёки барглар; цикорий (қахва ўринини босувчи); музли чой; чатни (зиравор); чизбургерлар (сандвичлар); чоу-чоу (зиравор); заъфар (зиравор); шоколад; озик-овқат солод экстракти, озик-овқат эссенциялари, эфир эссенциялари ва эфир мойларидан ташқари; тозаланган арпа.

32 Пиво; маъданли ва газланган сувлар ҳамда бошқа алкогольсиз ичимликлар; мева ичимликлари ва мева шарбатлари; ичимликларни тайёрлаш учун қиёмлар ва бошқа таркиблар, шу жумладан: алкогольсиз аперитивлар; литийли сув; газли сув; содали сув; сувлар (ичимликлар); ошхона суви; квас (алкоголсиз ичимлик); лимонадлар; ер ёнғоқ сути (алкоголсиз ичимликлар); бодом сути (алкоголсиз ичимликлар); изотоник ичимликлар; асал асосли алкогольсиз ичимликлар; алоэ вера асосли алкогольсиз ичимликлар; сут зардоби асосли ичимликлар; алкогольсиз мева ичимликлари; алкогольсиз мева гулширалари эти билан; оршад; занжабилли пиво; солодди пиво; газланган ичимликларни тайёрлаш учун кукунлар; сассапариль (алкоголсиз ичимлик); лимонадлар учун сироплар; ичимликлар учун сироплар; смузлар (асосида ҳўл мева ёки сабзавот аралашмалари бўлган ичимликлар); помидор шарбати (ичимликлар); алкогольсиз олма шарбати; сабзавот шарбатлари (ичимликлар); газланган сувни тайёрлаш учун таркиблар; ликёрлар тайёрлаш учун таркиблар; минерал сув тайёрлаш учун таркиблар; суслолар; узумдан ферментланмаган сусло; пиво суслоси; солод суслоси; газли ичимликлар тайёрлаш учун таблеткалар; шербет (ичимлик); алкогольсиз мева экстрактлари; пиво тайёрлаш учун хмел экстрактлари; ичимликлар тайёрлаш учун эссенциялар.

29 Мясо, рыба, птица и дичь; мясные экстракты; овощи и фрукты консервированные, сушеные и подвергнутые тепловой обработке; желе, варенье, компоты; яйца, молоко и молочные продукты; масла и жиры пищевые, в том числе: айвар (консервированный перец); алоэ древовидное, приготовленное для употребления в пищу; альгинаты для кулинарных целей; анчоусы; арахис обработанный; белки для кулинарных целей; белок яичный; бобы консервированные; бобы сое-

вые консервированные для употребления в пищу; бульоны; варенье имбирное; ветчина; вещества жировые для изготовления пищевых жиров; водоросли морские обжаренные; гнезда птичьи съедобные; горох консервированный; грибы консервированные; желатин; желе мясное; желе пищевое; желе фруктовое; желток яичный; жир кокосовый; жир костный пищевой; жир свиной пищевой; жиры животные пищевые; закваска сычужная; закуски легкие на основе фруктов; изделия колбасные; изюм; икра; икра рыб обработанная; йогурт; капуста квашеная; кефир (напиток молочный); кимчи (блюдо из ферментированных овощей); клей рыбий пищевой; клемы (неживые); коктейли молочные; колбаса кровяная; консервы мясные; консервы рыбные; концентраты бульонные; корнишоны; креветки неживые; креветки пальчатые неживые; крем сливочный; крокеты; куколки бабочек шелкопряда, употребляемые в пищу; кумыс (напиток молочный); лангусты неживые; лецитин для кулинарных целей; лосось; лук консервированный; маргарин; маринад из шинкованных овощей с острой приправой (пикалили); мармелад, за исключением кондитерских изделий; масло арахисовое; масло какао; масло кокосовое жидкое; масло кокосовое твердое; масло кукурузное пищевое; масло кунжутное пищевое; масло льняное для кулинарных целей; масло оливковое пищевое; масло пальмовое пищевое; масло пальмоядровое пищевое; масло подсолнечное пищевое; масло рапсовое пищевое; масло сливочное; мидии неживые; миндаль толченый; мозг костный пищевой; моллюски неживые; молоко с повышенным содержанием белка; молоко сгущенное; молоко соевое (заменитель молока); мука рыбная для употребления в пищу; муссы овощные; муссы рыбные; мякоть фруктовая; мясо консервированное; напитки молочные с преобладанием молока; овощи сушеные; оладьи картофельные; оливки консервированные; омары неживые; орехи кокосовые сушеные; орехи обработанные; паста томатная; паштеты из печени; пектины для кулинарных целей; печень; пикули; плоды или ягоды, сваренные в сахарном сиропе; порошок яичный; продукты молочные; продукты пищевые рыбные; простокваша (скисшее молоко); птица домашняя неживая; пыльца растений, приготовленная для пищи; пюре клюквенное; пюре томатное; пюре яблочное; раки неживые; ракообразные неживые; рыба консервированная; рыба неживая; рыба соленая; ряженка (молоко топленное молочнокислое брожения); салаты овощные; салаты фруктовые; сало; сардины; свинина; сельдь; семена обработанные; семена подсолнечника обработанные; сливки (молочный продукт); сливки взби-

тые; смеси жировые для бутербродов; сметана (сквашенные сливки); сок томатный для приготовления пищи; соки овощные для приготовления пищи; солонина; сосиски; сосиски в сухарях; составы для приготовления бульонов; составы для приготовления супов; субпродукты; супы; супы овощные; сыворотка молочная; сыры; тахини (паста из семян кунжута); творог соевый; трепанги неживые; голотурии неживые; трюфели консервированные; тунец; устрицы неживые; ферменты молочные для кулинарных целей; ферменты сычужные; филе рыб; финики; фрукты глазированные; фрукты замороженные; фрукты, консервированные в спирте; хлопья картофельные; хумус (паста из турецкого гороха); цедра фруктовая; чеснок консервированный; чечевица консервированная; чипсы картофельные; чипсы картофельные низкокалорийные; чипсы фруктовые; эгг-ног безалкогольный; экстракты водорослей пищевые; яйца улитки.

30 Кофе, чай, какао, сахар, рис, тапиока (маниока), саго, заменители кофе; мука и зерновые продукты, хлебобулочные изделия, кондитерские изделия, мороженое; мед, сироп из патоки; дрожжи, пекарные порошки; соль, горчица; уксус, приправы; пряности; пищевой лед, в том числе: ароматизаторы; ароматизаторы для кондитерских изделий, за исключением эфирных масел; ароматизаторы для напитков, за исключением эфирных масел; ароматизаторы кофейные; ароматизаторы, за исключением эфирных масел; бадьян; батончики злаковые; батончики злаковые с высоким содержанием белка; блины; блюда на основе лапши; бриоши; булки; ванилин (заменитель ванили); ваниль (ароматизатор); вафли; вермишель; вещества подслащивающие натуральные; вещества связующие для колбасных изделий; вещества связующие для мороженого (пищевой лед); вода морская для приготовления пищи; водоросли (приправа); галеты солодовые; гвоздика (пряность); глазурь для изделий из сладкого сдобного теста; глюкоза для кулинарных целей; добавки глютеносодержащие для кулинарных целей; загустители для пищевых продуктов; закваски; закуски легкие на основе риса; закуски легкие на основе хлебных злаков; заменители кофе растительные; заправки для салатов; изделия железные фруктовые (кондитерские); изделия кондитерские для украшения новогодних елок; изделия кондитерские из сладкого теста, преимущественно с начинкой; изделия кондитерские мучные; изделия кондитерские на основе арахиса; изделия кондитерские на основе миндаля; изделия макаронные; имбирь (пряность); йогурт замороженный (мороженое); ка-

мень винный для кулинарных целей; тартрат калия кислый для кулинарных целей; каперсы; карамель (конфеты); карри (приправа); кетчуп (соус); киш; клейковина пищевая; конфеты; конфеты лакричные (кондитерские изделия); конфеты мятные; корица (пряность); кофе-сырец; крахмал пищевой; крекеры; крем заварной; крупа кукурузная; крупа манная; крупа овсяная; крупа ячневая; крупы пищевые; кукуруза молотая; кукуруза поджаренная; кулебяки с мясом; куркума; кускус (крупа); кушанья мучные; лапша; лед для охлаждения; лед натуральный или искусственный; леденцы; лепешки рисовые; майонез; макарон (печенье миндальное); макароны; мальтоза; мамалыга; маринады; марципан; молочко маточное пчелиное; мука бобовая; мука из тапиоки; мука картофельная; мука кукурузная; мука пищевая; мука пшеничная; мука соевая; мука ячменная; муссы десертные (кондитерские изделия); муссы шоколадные; мюсли; мята для кондитерских изделий; напитки какао-молочные; напитки кофейно-молочные; напитки кофейные; напитки на базе какао; напитки чайные; напитки шоколадно-молочные; напитки шоколадные; настои нелекарственные; овес дробленый; овес очищенный; орех мускатный; палочки лакричные (кондитерские изделия); паста соевая (приправа); пастилки (кондитерские изделия); патока; паштет, запеченный в тесте; перец; перец душистый; перец стручковый (специи); песто (соус); печенье; печенье сухое; пироги; пицца; подливки мясные; подсластитель натуральный; помадки (кондитерские изделия); попкорн; порошки для мороженого; порошок горчичный; пралине; продукты для размягчения мяса в домашних условиях; продукты зерновые; продукты мукомольного производства; продукты на основе овса; прополис; пряники; птифуры (пирожные); пудинги (запеканки); пудра для кондитерских изделий; пюре фруктовые (соусы); равиоли; резинки жевательные; релиш (приправа); ростки пшеницы для употребления в пищу; рулет весенний; заменитель сахара, сахар пальмовый; семя анисовое; семя льняное для употребления в пищу; сироп золотой; сироп из мелассы; сладости; сода пищевая (натрия бикарбонат для приготовления пищи); солод для употребления в пищу; соль для консервирования пищевых продуктов; соль поваренная; соль сельдерейная; сорбет (мороженое); составы для глазирования ветчины; соус соевый; соус томатный; соусы (приправы); соусы для пасты; спагетти; специи; стабилизаторы для взбитых сливок; сухари; сухари панировочные; суши; сэндвичи; табуле; такое; тарты; тесто готовое; тесто для кондитерских изделий;

тесто миндальное; тесто сдобное сладкое для кондитерских изделий; тортилы; травы огородные консервированные (специи); уксус пивной; ферменты для теста; халва; хлеб; хлеб из пресного теста; хлопья (продукты зерновые); хлопья кукурузные; хлопья овсяные; цветы или листья, используемы в качестве заменителей чая; цикорий (заменитель кофе); чай со льдом; чатни (приправа); чизбургеры (сэндвичи); чоу-чоу (приправа); шафран (специи); шоколад; экстракт солодовый пищевой; эссенции пищевые, за исключением эфирных эссенций и эфирных масел; ячмень очищенный.

32 Пиво; минеральные и газированные воды и прочие безалкогольные напитки; фруктовые напитки и фруктовые соки; сиропы и прочие составы для изготовления напитков, в том числе: аперитивы безалкогольные; вода литиевая; вода сельтерская; вода содовая; воды (напитки); воды столовые; квас (безалкогольный напиток); лимонады; молоко арахисовое (напитки безалкогольные); молоко миндальное (напиток); напитки изотонические; напитки на базе меда безалкогольные; напитки на основе алоэ вера безалкогольные; напитки на основе молочной сыворотки; напитки фруктовые безалкогольные; нектары фруктовые с мякотью безалкогольные; оршад; пиво имбирное; пиво солодовое; порошки для изготовления газированных напитков; сассапариль (безалкогольный напиток); сиропы для лимонадов; сиропы для напитков; смузи (напитки на базе фруктовых или овощных смесей); сок томатный (напиток); сок яблочный безалкогольный; соки овощные (напитки); составы для изготовления газированной воды; составы для изготовления ликеров; составы для изготовления минеральной воды; сусла; сусло виноградное неферментированное; сусло пивное; сусло солодовое; таблетки для изготовления газированных напитков; шербет (напиток); экстракты фруктовые безалкогольные; экстракты хмелевые для изготовления пива; эссенции для изготовления напитков.

(111) MGU 33400

(151) 06.03.2018

(181) 23.06.2027

(210) MGU 2017 1942

(220) 23.06.2017

(732) «MEGATEK-AVTO» mas'uliyati cheklangan jamiyati, UZ

Общество с ограниченной ответственностью «MEGATEK-AVTO», UZ

(540)

Рангли иловага қаранг

Смотри цветное приложение

102

(591) Қизил, яшил, оқ.

Красный, зеленый, белый.

(511)

4 Техник мойлар ва суртма мойлар, суртма материаллар, чангни ютиш, намлаш ва бириктириш учун таркиблар, ёкилгилар (шу жумладан, мотор бензинлари) ва ёритиш материаллари, фитиллар ва ёритиш шамлари.

35 Реклама; бизнес соҳасида менежмент; бизнес соҳасида маъмурий фаолият; офис хизмати.

37 Қурилиш; таъмирлаш; ускуналарни ўрнатиш.

39 Транспортда ташиш; товарларни ўраш-жойлаш ва саклаш; саёхатлар ташкил қилиш.

4 Технические масла и смазки; смазочные материалы; составы для поглощения, смачивания и связывания пыли; топлива (в том числе моторные бензины) и осветительные материалы; фитили и свечи для освещения.

35 Реклама; менеджмент в сфере бизнеса; административная деятельность в сфере бизнеса; офисная служба.

37 Строительство; ремонт; установка оборудования.

39 Транспортировка; упаковка и хранение товаров; организация путешествий.

(111) MGU 33401

(151) 06.03.2018

(181) 12.07.2027

(210) MGU 2017 2107

(220) 12.07.2017

(732) Uktambayev Sardor Farhod o'g'li, UZ

Уктамбаев Сардор Фарход угли, UZ

(540)

BEKWOOL

(511)

17 Қисман ишлов берилган каучук, резина, гуттаперча, асбест, слюда ҳамда ушбу материалларни ўрнини босувчилар; қисман ишлов берилган пластмасса ва резиналар; тешик-тиркишларни беркитиш, зичлаш ва изоляциялаш учун материаллар; нометал қайишқоқ қувурлар.

19 Нометалл қурилиш материаллари; қурилиш мақсадлари учун нометалл қаттиқ қувурлар; асфальт, қатронлар ва битум; нометалл қўчма конструкциялар ва иншоотлар; нометалл ҳайкаллар.

17 Каучук, резина, гуттаперча, асбест, слюда частично обработанные и заменители этих материалов; пластмассы и резина частично обрабо-

таные; материалы для конопачения, уплотнения и изоляции; гибкие трубы неметаллические.
 19 Неметаллические строительные материалы; неметаллические жесткие трубы для строительных целей; асфальт, смолы и битум; неметаллические передвижные конструкции и сооружения; неметаллические памятники.

(111) MGU 33402
 (151) 06.03.2018 (181) 03.08.2027
 (210) MGU 2017 2263 (220) 03.08.2017
 (732) "IMIR TRADE GROUP" mas'uliyati cheklangan jamiyati, UZ
 Общество с ограниченной ответственностью "IMIR TRADE GROUP", UZ
 (540)

Рангли иловага қаранг
 Смотри цветное приложение

(526) Cola
 (591) Қизил, оқ.
 Красный, белый.
 (511)
 32 Алкоголсиз ичимликлар.

32 Напитки безалкогольные.

(111) MGU 33403
 (151) 06.03.2018 (181) 10.08.2027
 (210) MGU 2017 2311 (220) 10.08.2017
 (732) Urganch Davlat universiteti, UZ
 Ургенчский Государственный университет, UZ
 (540)

Рангли иловага қаранг
 Смотри цветное приложение

(526) "UrDU", "UrSU" дан бўлак барча сўзлар
 Все слова кроме "UrDU", "UrSU"
 (591) Ҳаво ранг, оч ҳаво ранг, тўқ кўк, оқ, қора,
 сариқ, жигар ранг.
 Голубой, светло-голубой, темно-синий, белый,
 черный, желтый, коричневый.
 (511)

41 Амалий кўникмаларга ўқитиш-ўргатиш (намойиш қилиш); конференциялар, конвекциялар, таълим кўргазмалари, курслар, маърузалар, семинарлар ва кенгаш мажлислари (тайёргарлик) ташкил қилиш ва ўтказиш; касбий тайёргарлик ва таълим фаолиятини таъминлаш.

41 Обучение практическим навыкам (демонстрация); организация и проведение конференций, конвенций, образовательных выставок, курсов, лекций, семинаров и совещаний (подготовка); обеспечение профессиональной подготовки и образовательной деятельности.

(111) MGU 33404
 (151) 06.03.2018 (181) 29.08.2027
 (210) MGU 2017 2462 (220) 29.08.2017
 (732) «MAVLON BIZNES SERVIS» mas'uliyati cheklangan jamiyati, UZ
 Общество с ограниченной ответственностью «MAVLON BIZNES SERVIS», UZ

(540)

Рангли иловага қаранг
 Смотри цветное приложение

(526) ORIGINAL
 (591) Қизил, оқ, қора.
 Красный, белый, черный.
 (511)

19 Нометалл курилиш материаллари, шу жумладан курук курилиш қоришмалари, шпаклёвка қилиш қоришмалари; курилиш мақсадлари учун нометалл қаттиқ қувурлар; асфальт, қатронлар ва битум; нометалл кўчма конструкциялар ва иншоотлар; нометалл ҳайкаллар.

19 Неметаллические строительные материалы, в том числе сухие строительные смеси, смеси шпаклевочные; неметаллические жесткие трубы для строительных целей; асфальт смолы и битум; неметаллические передвижные конструкции и сооружения; неметаллические памятники.

(111) MGU 33405
 (151) 09.03.2018 (181) 10.03.2027
 (210) MGU 2017 0670 (220) 10.03.2017
 (732) "ALVIERO" хусусий корхонаси, UZ
 Частное предприятие "ALVIERO", UZ
 (540)

ФАБРИКА

(511)
 3 Оқартириш учун препаратлар ва кир ювиш учун бошқа моддалар; тозалаш, сайқаллаш, ёғсизлантириш ва абразив ишлов бериш учун пре-

паратлар; совунлар; атторлик буюмлари, эфир мойлари, пардоз-андоз воситалари, сочлар учун лосьонлар; тиш кукунлари ва пасталари.

44 Тиббий хизматлар; ветеринария хизматлари; инсонлар ва ҳайвонлар учун гигиена ва пардоз-андоз соҳасидаги хизматлар; кишлок хўжалиги, полизчилик ва ўрмончилик соҳасида хизматлар.

3 Препараты для отбеливания и прочие вещества для стирки; препараты для чистки, полирования, обезжиривания и абразивной обработки; мыла; парфюмерные изделия, эфирные масла, косметика, лосьоны для волос: зубные порошки и пасты.
44 Медицинские услуги; ветеринарные услуги; услуги в области гигиены и косметики для людей и животных; услуги в области сельского хозяйства, огородничества и лесоводства.

(111) MGU 33406

(151) 09.03.2018

(181) 29.03.2027

(210) MGU 2017 0935

(220) 29.03.2017

(732) "SHOSH PRODUCTION" масъулияти чекланган жамияти, UZ

Общество с ограниченной ответственностью "SHOSH PRODUCTION", UZ

(540)

Рангли иловага қаранг

Смотри цветное приложение

(526) FRESH AND TASTY

(591) Оқ, яшил.

Белый, зеленый.

(511)

30 Нон-булка маҳсулотлари, қандолатчилик маҳсулотлари, пиширилган нон.

43 Емакхона; кафе, кафетерийлар.

30 Хлебобулочные изделия, кондитерские изделия, выпечка.

43 Закусочные; кафе, кафетерии.

(111) MGU 33407

(151) 09.03.2018

(181) 14.06.2027

(210) MGU 2017 1784

(220) 14.06.2017

(732) «SPREY EFFECTION» mas'uliyati cheklangan jamiyati, UZ

Общество с ограниченной ответственностью «SPREY EFFECTION», UZ

(540)

Рангли иловага қаранг

Смотри цветное приложение

104

(591) Оқ, оч кул-жигар ранг.

Белый, светло-серо-коричневый.

(511)

3 Оқартириш учун препаратлар ва кир ювиш учун бошқа моддалар; тозалаш, сайқаллаш, ёғ-сизлантириш ва абразив ишлов бериш учун препаратлар; совунлар; атторлик буюмлари, эфир мойлари, пардоз-андоз воситалари, сочлар учун лосьонлар; тиш кукунлари ва пасталари.

25 Кийим-кечаклар; пойабзал; бош кийимлар.

35 Реклама; бизнес соҳасида менежмент; бизнес соҳасида маъмурий фаолият; офис хизмати.

43 Озиқ-овқат маҳсулотлари ва ичимликлар билан таъминлаш бўйича хизматлар; вақтинчалик яшаб туришни таъминлаш.

3 Препараты для отбеливания и прочие вещества для стирки; препараты для чистки, полирования, обезжиривания и абразивной обработки; мыла; парфюмерные изделия, эфирные масла, косметика, лосьоны для волос; зубные порошки и пасты.

25 Одежда, обувь, головные уборы.

35 Реклама; менеджмент в сфере бизнеса; административная деятельность в сфере бизнеса; офисная служба.

43 Услуги по обеспечению пищевыми продуктами и напитками; обеспечение временного проживания.

(111) MGU 33408

(151) 09.03.2018

(181) 22.06.2027

(210) MGU 2017 1932

(220) 22.06.2017

(732) «TATA SHOES GROUP» mas'uliyati cheklangan jamiyati, UZ

Общество с ограниченной ответственностью «TATA SHOES GROUP», UZ

(540)



(526) ZG; SHOES

(511)

25 Пойабзал.

25 Обувь.

(111) MGU 33409**(151)** 09.03.2018**(181)** 10.07.2027**(210)** MGU 2017 2080**(220)** 10.07.2017**(732)** «PHARMAXX INTERNATIONAL» mas'uliyati cheklangan jamiyati, UZ

Общество с ограниченной ответственностью «PHARMAXX INTERNATIONAL», UZ

(540)

DEFIZINC

ДЕФИЦИНК

(511)

5 Фармацевтика ва ветеринария препаратлари; тиббий мақсадлар учун гигиена препаратлари; тиббий мақсадлар учун пархез моддалар, бола-лар овқатлари; пластирлар, боғлаш материаллари; тишларни пломбалаш ва тиш колипларини тайёрлаш учун материаллар; дезинфекцияловчи воситалар; зарарли ҳайвонларни йўқотиш учун препаратлар; фунгицидлар, гербицидлар.

16 Қоғоз, картон; нашриёт маҳсулоти; муковалаш ишлари учун материаллар; фотосуратлар; ёзувқоғоз товарлари, офис ашёлари, жиҳозлардан ташқари; канцелярия ва маиший мақсадлар учун ёпиштирувчи моддалар; рассомлар учун буюмлар ва расм солиш учун материаллар; мўй-каламлар; ўқув материаллари ва кўргазмали қўлланмалар; ўраб-жойлаш ва пакетлаш учун қоғозлар, плёнка ва пластмассали қоғозлар; шрифтлар, босмахона клишелари.

35 Реклама; бизнес соҳасида менежмент; бизнес соҳасида маъмурий фаолият; офис хизмати.

39 Транспортда ташиш; товарларни ўраш-жойлаш ва сақлаш; саёхатлар ташкил қилиш.

44 Тиббий хизматлар; ветеринария хизматлари; инсонлар ва ҳайвонлар учун гигиена ва пардозандоз соҳасидаги хизматлар; кишлоқ хўжалиги, полизчилик ва ўрмончилик соҳасида хизматлар.

5 Фармацевтические и ветеринарные препараты; гигиенические препараты для медицинских целей; диетические вещества для медицинских целей, детское питание; пластыри, перевязочные материалы; материалы для пломбирования зубов и изготовления зубных слепков; дезинфицирующие средства; препараты для уничтожения вредных животных; фунгициды, гербициды.

16 Бумага, картон; печатная продукция; материалы для переплетных работ; фотоснимки; писчебумажные товары, офисные принадлежности, за исключением мебели; клейкие вещества для

канцелярских и бытовых целей; принадлежности для художников и материалы для рисования; кисти; учебные материалы и наглядные пособия; листы, пленка и мешки пластмассовые для упаковки и пакетирования; шрифты, клише типографские.

35 Реклама; менеджмент в сфере бизнеса; административная деятельность в сфере бизнеса; офисная служба.

39 Транспортировка; упаковка и хранение товаров; организация путешествий.

44 Медицинские услуги; ветеринарные услуги; услуги в области гигиены и косметики для людей и животных; услуги в области сельского хозяйства, огородничества и лесоводства.

(111) MGU 33410**(151)** 09.03.2018**(181)** 24.07.2027**(210)** MGU 2017 2188**(220)** 24.07.2017**(732)** «J-UNITED GROUP» mas'uliyati cheklangan jamiyati, UZ

Общество с ограниченной ответственностью «J-UNITED GROUP», UZ

(540)

Рангли иловага қаранг

Смотри цветное приложение

(591) Оч жигар ранг, ок.

Светло-коричневый, белый.

(511)

29 Гўшт, балиқ, парранда ва илвасин; гўшт экстрактлари; консерваланган, куритилган ва иссиқлик билан ишлов берилган сабзавотлар ва мевалар; желе, мураббо, компотлар; тухумлар, сут ва сут маҳсулотлари; озиқ-овқат мойлари ва ёғлари.

30 Қаҳва, чай, какао ва қаҳва ўрнини босувчилар; гуруч; тапиока (маниока) ва саго; ун ва дон маҳсулотлари; нон-булка маҳсулотлари, қандолатчилик маҳсулотлари; музқаймоқ; шакар, асал, шиннидан тайёрланган қиём; хамиртурушлар, нонвойлик кукунлари; туз, хантал; сирка, зираворлар; хушбўй дориворлар; совитиш учун муз.

32 Пиво; минерал ва газланган сувлар ҳамда бошқа алкогольсиз ичимликлар; мева ичимликлари ва мева шарбатлари; ичимликлар тайёрлаш учун қиёмлар ва бошқа таркиблар.

35 Реклама; бизнес соҳасида менежмент; бизнес соҳасида маъмурий фаолият; офис хизмати.

39 Транспортда ташиш; товарларни ўраш-жойлаш ва сақлаш; саёхатлар ташкил қилиш.

43 Озиқ-овқат маҳсулотлари ва ичимликлар билан таъминлаш бўйича хизматлар; вақтинчалик яшаб туришни таъминлаш.

29 Мясо, рыба, птица и дичь; мясные экстракты; овощи и фрукты консервированные, сушеные и подвергнутые тепловой обработке; желе, варенье, компоты; яйца, молоко и молочные продукты; масла и жиры пищевые.

30 Кофе, чай, какао и заменители кофе; рис; тапиока (маниока) и саго; мука и зерновые продукты; хлебобулочные изделия, кондитерские изделия; мороженое; сахар, мед, сироп из патоки; дрожжи, пекарные порошки; соль; горчица; уксус, приправы; пряности; лед для охлаждения.

32 Пиво; минеральные и газированные воды и прочие безалкогольные напитки; фруктовые напитки и фруктовые соки; сиропы и прочие составы для изготовления напитков.

35 Реклама; менеджмент в сфере бизнеса; административная деятельность в сфере бизнеса; офисная служба.

39 Транспортировка; упаковка и хранение товаров; организация путешествий.

43 Услуги по обеспечению пищевыми продуктами и напитками; обеспечение временного проживания.

(111) MGU 33411

(151) 09.03.2018

(181) 25.07.2027

(210) MGU 2017 2194

(220) 25.07.2017

(732) «LEGION CO» xususiy korxonasi, UZ

Частное предприятие «LEGION CO», UZ

(540)

UCH QUDUQ ТРИ КОЛОДЦА

(511)

32 Алкоголсиз аперитивлар; литийли сув; газли сув; содали сув; сувлар (ичимликлар); газланган сувлар; минерал сувлар (ичимликлар); ошхона суви; квас (алкоголсиз ичимлик); алкоголсиз коктейллар; пиво асосидаги коктейллар; лимонадлар; алкоголсиз ичимликлар; изотоник ичимликлар; асал асосидаги алкоголсиз ичимликлар; гуруч асосидаги ичимликлар, сут ўрнини босувчиларидан ташқари; соя асосидаги ичимликлар, сут ўрнини босувчиларидан ташқари; алоэ вера асосидаги алкоголсиз ичимликлар; сут зардобии асосидаги ичимликлар; протеин билан бойитилган спорт ичимликлари; алкоголсиз салқин ичимликлар; қаҳва таъмини берувчи алкоголсиз ичимликлар; чой таъмини берувчи алкоголсиз ичимликлар; алкоголсиз ҳўл мевали ичимлик-

лар; мева этидан алкоголсиз нектарлар; оршад; пиво; занжабилли пиво; солодли пиво; газланган ичимликларни тайёрлаш учун куқунлар; сассапариль (алкоголсиз ичимлик); лимонадлар учун сироплар; ичимликлар учун сироплар; смузалар (асосида ҳўл мева ёки сабзавот аралашмалари бўлган ичимликлар); помидор шарбати (ичимликлар); алкоголсиз олма шарбати; сабзавот шарбатлари (ичимликлар); мева шарбатлари; газланган сувни тайёрлаш учун таркиблар; ликёрлар тайёрлаш учун таркиблар; минерал сув тайёрлаш учун таркиблар; ичимликлар тайёрлаш учун таркиблар; суслорлар; узумдан ферментланмаган сусло; пиво суслоси; солод суслоси; газли ичимликлар тайёрлаш учун таблеткалар; шербет (ичимлик); алкоголсиз мева экстрактлари; пиво тайёрлаш учун хмел экстрактлари; ичимликлар тайёрлаш учун эссенциялар.

32 Аперитивы безалкогольные; вода литиевая; вода сельтерская; вода содовая; воды (напитки); воды газированные; воды минеральные (напитки); воды столовые; квас (безалкогольный напиток); коктейли безалкогольные; коктейли на основе пива; лимонады; напитки безалкогольные; напитки изотонические; напитки на базе меда безалкогольные; напитки на базе риса, кроме заменителей молока; напитки на основе сои, кроме заменителей молока; напитки на основе алоэ вера безалкогольные; напитки на основе молочной сыворотки; напитки обогащенные протеином спортивные; напитки прохладительные безалкогольные; напитки со вкусом кофе безалкогольные; напитки со вкусом чая безалкогольные; напитки фруктовые безалкогольные; нектары фруктовые с мякотью безалкогольные; оршад; пиво; пиво имбирное; пиво солодовое; порошки для изготовления газированных напитков; сассапариль (безалкогольный напиток); сиропы для лимонадов; сиропы для напитков; смузи (напитки на основе фруктовых или овощных смесей); сок томатный (напиток); сок яблочный безалкогольный; соки овощные (напитки); соки фруктовые; составы для изготовления газированной воды; составы для изготовления ликеров; составы для изготовления минеральной воды; составы для изготовления напитков; сусла; сусло виноградное неферментированное; сусло пивное; сусло солодовое; таблетки для изготовления газированных напитков; шербет (напиток); экстракты фруктовые безалкогольные; экстракты хмелевые для изготовления пива; эссенции для изготовления напитков.

(111) MGU 33412
 (151) 09.03.2018 (181) 04.08.2027
 (210) MGU 2017 2267 (220) 04.08.2017
 (732) "TRUSTED LAWYERS" адвокатлик бюроси, UZ
 Адвокатское бюро "TRUSTED LAWYERS", UZ
 (540)

Рангли иловага қаранг
 Смотри цветное приложение

(591) Олтин ранг.
 Золотой.
 (511)
 45 Юридик хизматлар; мол-мулк ва индивидуал шахслар ҳимояси учун хавфсизлик хизматлари; индивидуал шахслар эҳтиёжларини кондириш учун бошқалар томонидан кўрсатиладиган шахсий ва ижтимоий хизматлар.

45 Услуги юридические; службы безопасности для физической защиты материальных ценностей и индивидуальных лиц; персональные и социальные услуги, оказываемые другими для удовлетворения потребностей индивидуальных лиц.

(111) MGU 33413
 (151) 09.03.2018 (181) 14.08.2027
 (210) MGU 2017 2330 (220) 14.08.2017
 (732) «J-UNITED GROUP» mas'uliyati cheklangan jamiyati, UZ
 Общество с ограниченной ответственностью «J-UNITED GROUP», UZ
 (540)

МЕВЕЛКЕНТ

(511)
 6 Металл эшиклар, каравотлар учун металл фурнитура; мебеллар учун металл фурнитура; мельхиордан мебель ёки курилиш фурнитураси.
 10 Тиббий мақсадлар учун махсус жиҳоз, операция столи.
 20 Кийим-кечаклар учун вешалкалар (мебель), витриналар (мебель), мебеллар учун эшикчалар; хонаки гуллар учун махсус яшиклар (мебель), картотекалар (мебель), комодлар, креслолар, касалхона кроватлари, ёғоч кроватлар, кроватлар, мебеллар учун пластмассали зиҳлар, металл мебель, офис мебели, мактаб мебели, мебеллар учун ёғоч тўсиқлар, ёстиқ таглиги (мебель), бирор нарсанинг тагига қўйиладиган тагликлар (мебель), тахта токчалар (мебель), картотека шкафлари учун тахта токчалар (мебель), мебел-

лар учун тахта токчалар, сочиқ тутқичлар (мебель), скамейкалар (мебель), компьютерлар учун ғилдиракли столчалар (мебель), юз-қўл ювиш столлари (мебель), столлар, уқалаш столлари, ёзув столлари, дастурхон тузаш учун столлар, дастурхон тузаш учун ғилдиракли столлар (мебель), стуллар, курсилар, аравачалар (мебель), нометалл мебель фурнитураси, пардалар (мебель), шкафлар, ҳужжатлар учун шкафлар, идиш-товоқлар учун шкафлар, ичкари дераза пардалари (мебель), ёғочли тўқима пардалар (мебель).

24 Мебелларни қоплаш учун тўқимачилик материаллари; мебеллар учун пластмасса қопламалар; мебеллар учун қоплаш матолари; мебеллар учун ғилофлар.

35 Рекламани жойлаштириш учун майдонлар ижараси, реклама, реклама материалларини тарқатиш, ташқи реклама, маркетинг, бизнес соҳасида мутахассислар маслаҳатлари, ходимларни бошқариш бўйича маслаҳатлар, бизнесни бошқариш бўйича маслаҳатлар, бизнесни ташкиллаштириш бўйича маслаҳатлар, бизнесни ташкил қилиш ва бошқариш масалалари бўйича маслаҳатлар, чакана савдо қилиш мақсадида товарларни барча медиа воситаларда тақдим этиш, тижорат ёки саноат корхоналарини бошқаришда кўмаклашиш, бизнесни бошқаришда кўмаклашиш, учинчи шахслар учун товарларни ҳаракатлантириш, бизнесни бошқариш бўйича маслаҳат хизматлари, товарлар ва учинчи шахсларга хизмат кўрсатиш учун берилган лицензияларни тижорий бошқариш, учинчи шахслар учун таъминотчилик хизматлари (сотиб олиш ва тадбиркорларни товарлар билан таъминлаш).

36 Кўчмас мулк ижараси, мулкни бошқариш.

37 Мебелларни қоплаш, мебеллари таъмирлаш, мебелларни парвариш қилиш.

39 Омборхоналар ижараси, товарларни етказиб бериш, мебелларни ташиш, омборхоналарда товарларни сақлаш.

43 Мебеллар прокати.

6 Двери металлические, фурнитура для кроватей металлическая, фурнитура для мебели металлическая, фурнитура мебельная или строительная из мельхиора.

10 Мебель специальная для медицинских целей, столы операционные.

20 Вешалки для одежды (мебель), витрины (мебель), дверцы для мебели; жардиньерки (мебель), картотеки (мебель), комоды, кресла, кровати больничные, кровати деревянные, кровати, кромка пластмассовая для мебели, мебель металлическая, мебель офисная, мебель школьная, пе-

регородки для мебели деревянные, подголовники (мебель), подставки (мебель), полки (мебель), полки для картотечных шкафов (мебель), полки для мебели, полотенцедержатели (мебель), скамьи (мебель), столики на колесиках для компьютеров (мебель), столики умывальные (мебель), столы, столы массажные, столы письменные, столы сервировочные, столы сервировочные на колесиках (мебель), стулья, табуреты, тележки (мебель), фурнитура мебельная неметаллическая, ширмы (мебель), шкафы, шкафы для документов, шкафы для посуды, шторы оконные внутренние (мебель), шторы деревянные плетеные (мебель).

24 Материалы для обивки мебели текстильные; покрытия для мебели пластмассовые; ткани обивочные для мебели; чехлы для мебели.

35 Аренда площадей для размещения рекламы, реклама, распространение рекламных материалов, реклама наружная, маркетинг, консультации профессиональные в области бизнеса, консультации по управлению персоналом, консультации по управлению бизнесом, консультации по организации бизнеса, консультации по вопросам организации и управления бизнесом, презентация товаров на всех медиасредствах, с целью розничной продажи, помощь в управлении коммерческими или промышленными предприятиями, помощь в управлении бизнесом, продвижение товаров для третьих лиц, службы консультативные по управлению бизнесом, управление коммерческое лицензиями на товары и услуги для третьих лиц, услуги снабженческие для третьих лиц (закупка и обеспечение предпринимателей товарами).

36 Аренда недвижимого имущества, управление недвижимостью.

37 Обивка мебели, реставрация мебели, уход за мебелью.

39 Аренда складов, доставка товаров, перевозка мебели, хранение товаров на складах.

43 Прокат мебели.

(111) MGU 33414

(151) 12.03.2018 (181) 28.06.2027

(210) MGU 2017 1964 (220) 28.06.2017

(732) Doktor Reddi's Laboratoris Ltd., IN

Доктор Редди'с Лабораторис Лтд., IN

(540)

САВАЗРЕД
КАБАЗРЕД

(511)

5 Фармацевтика ва ветеринария препаратлари; тиббий мақсадлар учун гигиена препаратлари; тиббий ёки ветеринария мақсадлари учун парҳез овқатлар ва моддалар, болалар овқатлари; инсонлар ва ҳайвонлар учун озик-овқат қўшимчалари; пластирлар, боғлаш материаллари; тишларни пломбалаш ва тиш қолипларини тайёрлаш учун материаллар; дезинфекциялаш воситалари.

5 Фармацевтические и ветеринарные препараты; гигиенические препараты для медицинских целей; диетическое питание и вещества для медицинских или ветеринарных целей, детское питание; пищевые добавки для человека и животных; пластыри, перевязочные материалы; материалы для пломбирования зубов и изготовления зубных слепков; дезинфицирующие средства.

(111) MGU 33415

(151) 13.03.2018 (181) 17.02.2027

(210) MGU 2017 0426 (220) 17.02.2017

(732) "SIYOB SHAVKAT ORZU" fermer xo'jaligi, UZ

Фермерское хозяйство "SIYOB SHAVKAT ORZU", UZ

(540)

Рангли иловага қаранг

Смотри цветное приложение

(526) Барча сўзлар, ҳарфлар, рақамлар.

Все слова, буквы, цифры.

(591) Оч яшил, яшил, тўқ яшил, сарик, оч жигар ранг, жигар ранг, тук жигар ранг, қора, ок. Светло-зеленый, зеленый, темно-зеленый, желтый, светло-коричневый, коричневый, темно-коричневый, черный, белый.

(511)

29 Юмшоқ сир.

29 Сыр плавленый.

(111) MGU 33416

(151) 13.03.2018 (181) 03.03.2027

(210) MGU 2017 0565 (220) 03.03.2017

(732) "AGROMIR ADAS" маъсулияти чекланган жамияти шаклидаги Кўшма Корхонаси, UZ

Совместное предприятие общество с ограниченной ответственностью "AGROMIR ADAS", UZ

(540)

DIONIS

(511)

33 Алкоголли ичимликлар (пиводан ташқари);
вино; узум тўпонидан олинган вино.

33 Алкогольные напитки (за исключением пива);
вина; вино из виноградных выжимок.

(111) MGU 33417

(151) 13.03.2018 (181) 04.04.2027

(210) MGU 2017 1022 (220) 04.04.2017

(732) "SUN GATE INTERNATIONAL" mas'uliyati
cheklangan jamiyati, UZОбщество с ограниченной ответственностью
"SUN GATE INTERNATIONAL", UZ

(540)

Рангли иловага қаранг

Смотри цветное приложение

(526) "SUN GATE"дан бўлак барча сўзлар.

Все слова кроме "SUN GATE".

(591) Қизил, кўк, оқ, кул ранг.

Красный, синий, белый, серый.

(511)

35 Дори воситалари, ветеринария ва гигиена пре-
паратлари, тиббиётга оид материалларнинг чака-
на ва улгуржи савдоси; учинчи шахслар учун то-
варларни ҳаракатлантириш (тиббий ускуналар).
37 Тиббий асбобларни, курилмалар ва ускуна-
ларни таъмирлаш ҳамда техник хизмат кўрса-
тиш.

42 Компьютерлар ва дастурий таъминотни иш-
лаб чиқиш ҳамда такомиллаштириш; веб-сайт-
лар дизайни; реклама веб-сайтлари дизайни; веб-
сайтларни янгилаш; веб-сайтларга хизмат кўрса-
тиш; веб-сайтларни қўллаб-қувватлаш; веб-са-
хифаларни дастурлаштириш; махсус веб-сахи-
фаларни дастурлаш; веб-порталларни лойиҳа-
лаш; веб-сахифаларни лойиҳалаш; веб-портал-
ларни лойиҳалаш ва хостинг; веб-сайтларни Ин-
тернетга жойлаштириш; веб-сайтларни ишлаб
чиқиш ва хизмат кўрсатиш; веб-сайтларни иш-
лаб чиқиш ва дастурлаш; веб-сахифаларни иш-
лаб чиқиш ва ривожлантириш; учинчи шахслар
учун веб-сайтларни амалга ошириш ва дизайн;
веб-сайтларни яратиш ва лойиҳалаш; уй сахифа-
лари ва веб-сайтлар дизайни; веб-сахифалар иш-

лаб чиқиш, дастурлаш ва дизайни; буюртма учун
веб-сахифалар яратиш ва дизайн.

44 Тиббий хизматлар; ветеринария хизматлари;
инсонлар ва ҳайвонлар учун гигиена ҳамда пар-
доз-андоз соҳасида хизматлар.

35 Продажа розничная или оптовая лекарствен-
ных средств, ветеринарных и гигиенических
препаратов, материалов медицинского назначе-
ния; продвижение товаров для третьих лиц (ме-
дицинское оборудование).

37 Ремонт и техническое обслуживание меди-
цинских инструментов, установок и оборудова-
ния.

42 Разработка и развитие компьютеров и про-
граммного обеспечения; дизайн веб-сайтов; ди-
зайн рекламных веб-сайтов; обновление веб-сай-
тов; обслуживание веб-сайтов; поддержка веб-
сайтов; программирование веб-страниц; програм-
мирование пользовательских веб-страниц; про-
ектирование веб-порталов; проектирование веб-
страниц; проектирование и хостинг веб-порта-
лов; размещение веб-сайтов в Интернете; разра-
ботка и обслуживание веб-сайтов; разработка и раз-
витие веб-страниц; дизайн и реализация веб-сай-
тов для третьих лиц; создание и проектирование
веб-сайтов; дизайн домашних страниц и веб-сай-
тов; дизайн, разработка и программирование
веб-страниц; создание и дизайн веб-страниц на
заказ.

44 Медицинские услуги; ветеринарные услуги;
услуги в области гигиены и косметики для лю-
дей и животных.

(111) MGU 33418

(151) 13.03.2018 (181) 11.05.2027

(210) MGU 2017 1411 (220) 11.05.2017

(732) Биокон Лимитед, IN

(540)

INSUGEN

(511)

5 Фармацевтика ва ветеринария препаратлари;
инсонлар ва ҳайвонлар учун озиқ-овқат қўшим-
чалари; терапевтик ёки тиббий мақсадлар учун
нутрицевтика препаратлари; тиббий мақсадлар
учун гигиеник маҳсулотлар; тиббий мақсадлар
учун парҳез моддалар, болалар овқатлари; плас-
тирлар, боғлаш материаллари; тишларни плом-

балаш ва тиш қолипларини тайёрлаш учун материаллар; дезинфекциялаш воситалари; зарарли хайвонларни йўқотиш учун препаратлар; фунгицидлар, гербицидлар.

10 Тиббий аппаратлар, приборлар ва асбоблар.

5 Фармацевтические и ветеринарные препараты; пищевые добавки для человека и животных; препараты нутрицевтические для терапевтических или медицинских целей; изделия гигиенические для медицинских целей; диетические вещества для медицинских целей, детское питание; пластики, перевязочные материалы; материалы для пломбирования зубов и изготовления зубных слепков; дезинфицирующие средства; препараты для уничтожения вредных животных; фунгициды, гербициды.

10 Медицинские аппараты, приборы и инструменты.

(111) MGU 33419

(151) 13.03.2018

(181) 18.05.2027

(210) MGU 2017 1492

(220) 18.05.2017

(732) «MEGATEK-AVTO» mas'uliyati cheklangan jamiyati, UZ

Общество с ограниченной ответственностью «MEGATEK-AVTO», UZ

(540)



(511)

2 Бўёқлар, алиф мойлари, локлар; металлларни занглашдан ва тахта-ёғочларни чиришдан сақловчи химоя воситалари; бўёқ моддалари; теозоблар; ишлов берилмаган табиий қатронлар; бадий-декоратив мақсадларда ва бадий босма нашрлар учун ишлатиладиган тахтали ва кукунсимон металллар.

3 Тозалаш, сайқаллаш, ёғсизлантириш ва абразив ишлов бериш учун препаратлар.

4 Техник мойлар ва суртма мойлар, суртма материаллар, чангни ютиш, намлаш ва бириктириш учун таркиблар, ёқилгилар (шу жумладан, мотор бензинлари) ва ёритиш материаллари, фитиллар ва ёритиш шамлар.

12 Транспорт воситалари; ерда, сувда ва хавода ҳаракатланадиган аппаратлар.

2 Краски, олифы, лаки; защитные средства, предохраняющие металлы от коррозии и древесину

от разрушения; красящие вещества; протравы; необработанные природные смолы; листовые и порошкообразные металлы, используемые для художественно-декоративных целей и художественной печати.

3 Препараты для чистки, полирования, обезжиривания и абразивной обработки.

4 Технические масла и смазки; смазочные материалы; составы для поглощения, смачивания и связывания пыли; топлива (в том числе моторные бензины) и осветительные материалы; фитили и свечи для освещения.

12 Транспортные средства; аппараты, перемещающиеся по земле, воде и воздуху.

(111) MGU 33420

(151) 13.03.2018

(181) 24.05.2027

(210) MGU 2017 1554

(220) 24.05.2017

(732) Xalikov Ma'rufxon Ma'murjanovich, UZ

Халиков Маъруфхон Маъмуржанович, UZ

(540)

Рангли иловага қаранг

Смотри цветное приложение

(591) Қора, кул ранг-яшил, кул ранг, оч кул ранг, оқ, олтин ранг, оч олтин ранг.

Черный, серо-зеленый, серый, светло-серый, белый, золотистый, светло-золотистый.

(511)

25 Кийим-кечаклар; пойабзал; бош кийимлар.

25 Одежда, обувь, головные уборы.

(111) MGU 33421

(151) 13.03.2018

(181) 31.05.2027

(210) MGU 2017 1677

(220) 31.05.2017

(732) «ZUHO QAMAR» xususiy korxonasiUZ

Частное предприятие «ZUHO QAMAR»UZ

(540)

Рангли иловага қаранг

Смотри цветное приложение

(526) Jele

(591) Оқ, қора, лимон ранг.

Белый, черный, лимонный.

(511)

29 Мевали желе.

29 Желе фруктовое.

(111) MGU 33422

(151) 13.03.2018

(181) 08.06.2027

(210) MGU 2017 1751

(220) 08.06.2017

(732) "Aleya Stone" масъулияти чекланган жамияти, UZ

Общество с ограниченной ответственностью «Aleya Stone», UZ

(540)

Рангли иловага қаранг

Смотри цветное приложение

(591) Оқ, оч ҳаво ранг, ҳаво ранг, тўқ ҳаво ранг. Белый, светло-голубой, голубой, темно-голубой.

(511)

19 Нометалл қурилиш материаллари; қурилиш максадлари учун нометалл қаттиқ қувурлар; нометалл қўчма конструкциялар ва иншоотлар; нометалл хайкаллар; ғишт, тош, бетон, клинкер ёки мрамардан ясалган буюмлар, плиталар, плиткалар, панеллар, фасадлар; ғишт, тош, бетон, клинкер ёки мрамардан ясалган бадий буюмлар, плиталар, плиткалар, панеллар, фасадлар; чорқирра тошлар; сунъий тош; плиткалар, шу жумладан минерал керамикага асосланган композицион плиткалар; керамик плиткалар; тўшамалар, поллар учун плиткалар; йўл қопламалари учун плиталар; асоси цементдан бўлган материаллардан плиталар; асоси ўтга чидамли цементдан бўлган материаллардан қопламалар; тош қопламалар; керамик қувурлар; цементлар; брикетлаш учун боғловчи моддалар; йўл қопламаларини таъмирлаш учун боғловчи моддалар; қурилиш қоришмалари; сувоқлар (қурилиш материаллари); елимшак қурилиш материаллари; куруқ қурилиш аралашмалари, ўтга чидамли материаллар; асоси цементдан бўлган ўтга чидамли материаллардан қопламалар; қурилиш қоришмалари; ғишт ёки тошдан қурилган нарсалар тайёрлаш учун боғловчи моддалар.

35 Реклама, реклама матнларини нашр қилиш; радиореклама; афишаларни ёпиштириш; ташқи реклама; намуналарни тарқатиш; реклама материалларини тарқатиш; реклама материалларини жўнатиш; реклама матнларини таҳрир қилиш; реклама; компьютер тармоғида интерфаол реклама; почта орқали реклама; телевизион реклама; учинчи шахслар учун турли товарларни йиғиш (уларни ташишни назарда тутмаган ҳолда) ва истеъмолчилар томонидан ўрганиш ҳамда сотиб олиш қулай бўлиши учун товарларни жойлаштириш; ушбу хизматлар улгуржи ва чакана савдо дўконлари, почта савдо каталоглари, электрон воситалар, масалан, теле-дўконлар ёки интернет-сайтлар орқали амалга оширилиши мумкин;

учинчи шахслар учун савдони ҳаракатлантириш, импорт-экспорт бўйича агентликлар; учинчи шахслар учун савдони ҳаракатлантириш.

37 Қурилиш; таъмирлаш; ускуналарни ўрнатиш, бинолар, йўллар, кўприклар, уйлар қуриш билан боғлиқ бўлган хизматлар, бинолар, йўллар, кўприклар, уйлар қурилиши бўйича қурилиш ишлари соҳасига ихтисослашган корхоналарнинг хизматлари, саноат корхоналари ва турар-жой бинолари қурилиши, қурилиш ишларини назорат қилиш (текширувчи-бошқарувчи); тош-қурилиш ишлари, ғишт, тош, бетон ёки бадий мрамардан ясалган плиталар, плиткалар, панеллар, фасадларни тўшаш учун қурилиш хизматлари.

19 Неметаллические строительные материалы; неметаллические жесткие трубы для строительных целей; неметаллические передвижные конструкции и сооружения; неметаллические памятники; изделия, плиты, плитки, панели, фасады из кирпича, камня, бетона, клинкера или мрамора; изделия, плиты, плитки, панели, фасады из кирпича, камня, бетона, клинкера или мрамора художественные; брусчатка; камень искусственный; плитки, в том числе плитки композиционные на основе минеральной керамики, плитки керамические; плитки для настилов, полов; плиты для дорожных покрытий; плиты из материалов на основе цементов; покрытия из материалов на основе цементов огнеупорные; покрытия каменные; трубы керамические; цементы; вещества связующие для брикетирования; вещества связующие для ремонта дорожных покрытий; растворы строительные; обмазки (материалы строительные); материалы строительные вязкие; сухие строительные смеси, огнеупорные материалы; огнеупорные покрытия из материалов на основе цементов; растворы строительные; связующие вещества для изготовления кирпичей или каменной кладки.

35 Реклама, публикация рекламных текстов; радиореклама; расклейка афиш; реклама наружная; распространение образцов; распространение рекламных материалов; рассылка рекламных материалов; редактирование рекламных текстов; реклама; реклама интерактивная в компьютерной сети; реклама почтой; реклама телевизионная; сбор для третьих лиц различных товаров (не подразумевая их транспортировку) и размещение товаров для удобства изучения и приобретения потребителями; эти услуги могут осуществляться через розничные и оптовые магазины, почтовые каталоги продаж, электронные средства, например, теле-магазины или интернет-

сайты; продвижение продаж для третьих лиц, агентства по импорту-экспорту; продвижение продаж для третьих лиц.

37 Строительство; ремонт; установка оборудования, услуги, относящиеся к строительству зданий, дорог, мостов, домов, услуги предприятий, специализирующихся в области строительных работ по строительству зданий, дорог, мостов, домов, строительство промышленных предприятий и жилых зданий, надзор (контрольно-управляющий) за строительными работами; работы каменно-строительные, услуги строительные по настилу плитки, плитки, панели, фасады из кирпича, камня, бетона или мрамора художественные.

(111) MGU 33423

(151) 13.03.2018

(181) 19.06.2027

(210) MGU 2017 1835

(220) 19.06.2017

(732) "DREAM LASHES" масъулияти чекланган жамияти, UZ

Общество с ограниченной ответственностью "DREAM LASHES", UZ

(540)

Рангли иловага қаранг

Смотри цветное приложение

(591) Ҳаво ранг, оч ҳаво ранг, фируза ранг, оч фируза ранг, кул ранг, қора, оқ.

Голубой, светло-голубой, бирюзовый, светло-бирюзовый, серый, черный, белый.

(511)

41 Таълим-тарбия; ўқув жараёни таъминлаш; кўнгилхушлиқлар; спорт ва маданий-оқартув тадбирларини ташкил этиш.

44 Тиббий хизматлар; инсонлар учун гигиена ва косметика соҳасида хизматлар.

41 Воспитание; обучение учебного процесса; развлечения; организация спортивных и культурно-просветительных мероприятий

44 Медицинские услуги; услуги в области гигиены и косметики для людей.

(111) MGU 33424

(151) 13.03.2018

(181) 19.06.2027

(210) MGU 2017 1836

(220) 19.06.2017

(732) "DREAM LASHES" масъулияти чекланган жамияти, UZ

Общество с ограниченной ответственностью "DREAM LASHES", UZ

(540)

Рангли иловага қаранг

Смотри цветное приложение

(526) Perfect Lashes

(591) бинафша ранг, қора, оқ
фиолетовый, черный, белый

(511)

41 Таълим-тарбия; ўқув жараёни таъминлаш; кўнгилхушлиқлар; спорт ва маданий-оқартув тадбирларини ташкил этиш.

44 Тиббий хизматлар; инсонлар учун гигиена ва косметика соҳасида хизматлар.

41 Воспитание; обучение учебного процесса; развлечения; организация спортивных и культурно-просветительных мероприятий.

44 Медицинские услуги; услуги в области гигиены и косметики для людей.

(111) MGU 33425

(151) 13.03.2018

(181) 20.06.2027

(210) MGU 2017 1861

(220) 20.06.2017

(732) Якка тартибдаги тадбиркор "Umarov Murodjon Olimjon ug'li", UZ

Индивидуальный предприниматель "Umarov Murodjon Olimjon ug'li", UZ

(540)



(526) Textile; Since 2002

(511)

24 Бошқа синфларга мансуб бўлмаган газлавлар ва тўқимачилик буюмлари; ўрин ёпинғичлари ва дастурхонлар, адёллар.

24 Ткани и текстильные изделия, не относящиеся к другим классам; покрывала и скатерти; одеяла.

(111) MGU 33426

(151) 13.03.2018

(181) 11.07.2027

(210) MGU 2017 2092

(220) 11.07.2017

(732) Mas'uliyati cheklangan jamiyat shaklidagi «Nobel Pharmsanoat» chet el korxonasi, UZ

Иностранное предприятие «Nobel Pharmsanoat» в виде общества с ограниченной ответственностью, UZ
(540)

ERTINOV ЭРТИНОВ ERTINOV

(511)
5 Фармацевтикага ҳамда тиббиётга оид препаратлар ва моддалар.

5 Фармацевтические и медицинские препараты и вещества.

(111) MGU 33427
(151) 13.03.2018 (181) 11.07.2027
(210) MGU 2017 2093 (220) 11.07.2017
(732) Mas'uliyati cheklangan jamiyat shaklidagi «Nobel Pharmsanoat» chet el korxonasi, UZ
Иностранное предприятие «Nobel Pharmsanoat» в виде общества с ограниченной ответственностью, UZ
(540)

HIDROX PLUS ГИДРОКС ПЛЮС GIDROKS PLYUS

(526) PLUS; ПЛЮС; PLYUS
(511)
5 Фармацевтикага ҳамда тиббиётга оид препаратлар ва моддалар.

5 Фармацевтические и медицинские препараты и вещества.

(111) MGU 33428
(151) 13.03.2018 (181) 11.07.2027
(210) MGU 2017 2094 (220) 11.07.2017
(732) Mas'uliyati cheklangan jamiyat shaklidagi «Nobel Pharmsanoat» chet el korxonasi, UZ

Иностранное предприятие «Nobel Pharmsanoat» в виде общества с ограниченной ответственностью, UZ
(540)

HIDROTEN PLUS ГИДРОТЕН ПЛЮС GIDROTEN PLYUS

(526) ПЛЮС
(511)
5 Фармацевтикага ҳамда тиббиётга оид препаратлар ва моддалар.

5 Фармацевтические и медицинские препараты и вещества.

(111) MGU 33429
(151) 13.03.2018 (181) 11.07.2027
(210) MGU 2017 2096 (220) 11.07.2017
(732) Mas'uliyati cheklangan jamiyat shaklidagi «Nobel Pharmsanoat» chet el korxonasi, UZ
Иностранное предприятие «Nobel Pharmsanoat» в виде общества с ограниченной ответственностью, UZ
(540)

NBL GYNOBIOTIC NBL ГИНОБИОТИК NBL GINOBIOTIK

(526) NBL
(511)
5 Фармацевтикага ҳамда тиббиётга оид препаратлар ва моддалар.

5 Фармацевтические и медицинские препараты и вещества.

(111) MGU 33430
(151) 13.03.2018 (181) 25.05.2027
(210) MGU 2017 1596 (220) 25.05.2017

(732) Xorijiy sarmoya ishtirokidagi "AMELIYA PHARM SERVICE" mas'uliyati cheklangan jamiyati, UZ

Общество с ограниченной ответственностью с иностранными инвестициями "AMELIYA PHARM SERVICE", UZ

(540)

AVTORIYA АВТОРИЯ

(511)

5 Фармацевтика махсулотлари, тиббий ва ветеринария препаратлари; тиббий мақсадлар учун гигиена препаратлари; тиббий ёки ветеринария мақсадлари учун пархез овқатлар ва моддалар, болалар овқатлари; инсон ва жониворлар учун озиқ-овқат қўшимчалари; пластирлар, боғлаш материаллари; тишларни пломбалаш ва тиш қолипларини тайёрлаш учун материаллар; дезинфекцияловчи воситалар; зарарли ҳайвонларни йўқотиш учун препаратлар; фунгицидлар, гербицидлар.

5 Фармацевтические продукты, медицинские и ветеринарные препараты; гигиенические препараты для медицинских целей; диетическое питание и вещества для медицинских или ветеринарных целей, детское питание; пищевые добавки для человека и животных; пластыри, перевязочные материалы; материалы для пломбирования зубов и изготовления зубных слепков; дезинфицирующие средства; препараты для уничтожения вредных животных; фунгициды, гербициды.

(111) MGU 33431

(151) 13.03.2018

(181) 25.05.2027

(210) MGU 2017 1598

(220) 25.05.2017

(732) Xorijiy sarmoya ishtirokidagi "AMELIYA PHARM SERVICE" mas'uliyati cheklangan jamiyati, UZ

Общество с ограниченной ответственностью с иностранными инвестициями "AMELIYA PHARM SERVICE", UZ

(540)

CELEVO ЦЕЛЕВО

(511)

5 Фармацевтика махсулотлари, тиббий ва ветеринария препаратлари; тиббий мақсадлар учун гигиена препаратлари; тиббий ёки ветеринария мақсадлари учун пархез овқатлар ва моддалар, болалар овқатлари; инсон ва жониворлар учун озиқ-овқат қўшимчалари; пластирлар, боғлаш материаллари; тишларни пломбалаш ва тиш қолипларини тайёрлаш учун материаллар; дезинфекцияловчи воситалар; зарарли ҳайвонларни йўқотиш учун препаратлар; фунгицидлар, гербицидлар.

5 Фармацевтические продукты, медицинские и ветеринарные препараты; гигиенические препараты для медицинских целей; диетическое питание и вещества для медицинских или ветеринарных целей, детское питание; пищевые добавки для человека и животных; пластыри, перевязочные материалы; материалы для пломбирования зубов и изготовления зубных слепков; дезинфицирующие средства; препараты для уничтожения вредных животных; фунгициды, гербициды.

(111) MGU 33432

(151) 13.03.2018

(181) 25.05.2027

(210) MGU 2017 1599

(220) 25.05.2017

(732) Xorijiy sarmoya ishtirokidagi "AMELIYA PHARM SERVICE" mas'uliyati cheklangan jamiyati, UZ

Общество с ограниченной ответственностью с иностранными инвестициями "AMELIYA PHARM SERVICE", UZ

(540)

CLAVIREX КЛАВИРЕКС

(511)

5 Фармацевтика махсулотлари, тиббий ва ветеринария препаратлари; тиббий мақсадлар учун гигиена препаратлари; тиббий ёки ветеринария мақсадлари учун пархез овқатлар ва моддалар, болалар овқатлари; инсон ва жониворлар учун озиқ-овқат қўшимчалари; пластирлар, боғлаш материаллари; тишларни пломбалаш ва тиш қолипларини тайёрлаш учун материаллар; дезинфекцияловчи воситалар; зарарли ҳайвонларни йўқотиш учун препаратлар; фунгицидлар, гербицидлар.

5 Фармацевтические продукты, медицинские и ветеринарные препараты; гигиенические препараты для медицинских целей; диетическое питание и вещества для медицинских или ветеринарных целей, детское питание; пищевые добавки для человека и животных; пластыри, перевязочные материалы; материалы для пломбирования зубов и изготовления зубных слепков; дезинфицирующие средства; препараты для уничтожения вредных животных; фунгициды, гербициды.

(111) MGU 33433

(151) 13.03.2018

(181) 25.05.2027

(210) MGU 2017 1600

(220) 25.05.2017

(732) Xorijiy sarmoya ishtirokidagi "AMELIYA PHARM SERVICE" mas'uliyati cheklangan jamiyati, UZ

Общество с ограниченной ответственностью с иностранными инвестициями "AMELIYA PHARM SERVICE", UZ

(540)

COCABENS

КОКАБЕНС

(511)

5 Фармацевтика маҳсулотлари, тиббий ва ветеринария препаратлари; тиббий мақсадлар учун гигиена препаратлари; тиббий ёки ветеринария мақсадлари учун парҳез овқатлар ва моддалар, болалар овқатлари; инсон ва жониворлар учун озик-овқат қўшимчалари; пластирлар, боғлаш материаллари; тишларни пломбалаш ва тиш қолипларини тайёрлаш учун материаллар; дезинфекцияловчи воситалар; зарарли ҳайвонларни йўқотиш учун препаратлар; фунгицидлар, гербицидлар.

5 Фармацевтические продукты, медицинские и ветеринарные препараты; гигиенические препараты для медицинских целей; диетическое питание и вещества для медицинских или ветеринарных целей, детское питание; пищевые добавки для человека и животных; пластыри, перевязочные материалы; материалы для пломбирования зубов и изготовления зубных слепков; дезинфицирующие средства; препараты для уничтожения вредных животных; фунгициды, гербициды.

(111) MGU 33434

(151) 13.03.2018

(181) 25.05.2027

(210) MGU 2017 1603

(220) 25.05.2017

(732) Xorijiy sarmoya ishtirokidagi "AMELIYA PHARM SERVICE" mas'uliyati cheklangan jamiyati, UZ

Общество с ограниченной ответственностью с иностранными инвестициями "AMELIYA PHARM SERVICE", UZ

(540)

GVARDENS

ГВАРДЕНС

(511)

5 Фармацевтика маҳсулотлари, тиббий ва ветеринария препаратлари; тиббий мақсадлар учун гигиена препаратлари; тиббий ёки ветеринария мақсадлари учун парҳез овқатлар ва моддалар, болалар овқатлари; инсон ва жониворлар учун озик-овқат қўшимчалари; пластирлар, боғлаш материаллари; тишларни пломбалаш ва тиш қолипларини тайёрлаш учун материаллар; дезинфекцияловчи воситалар; зарарли ҳайвонларни йўқотиш учун препаратлар; фунгицидлар, гербицидлар.

5 Фармацевтические продукты, медицинские и ветеринарные препараты; гигиенические препараты для медицинских целей; диетическое питание и вещества для медицинских или ветеринарных целей, детское питание; пищевые добавки для человека и животных; пластыри, перевязочные материалы; материалы для пломбирования зубов и изготовления зубных слепков; дезинфицирующие средства; препараты для уничтожения вредных животных; фунгициды, гербициды.

(111) MGU 33435

(151) 13.03.2018

(181) 25.05.2027

(210) MGU 2017 1605

(220) 25.05.2017

(732) "AMELIYA PHARM SERVICE" xorijiy sarmoya ishtirokidagi mas'uliyati cheklangan jamiyati, UZ

Общество с ограниченной ответственностью "AMELIYA PHARM SERVICE" с иностранными инвестициями, UZ

(540)

KIDSOLITE

КИДСОЛАЙТ

(511)

5 Фармацевтика маҳсулотлари, тиббий ва ветеринария препаратлари; тиббий мақсадлар учун гигиена препаратлари; тиббий ёки ветеринария мақсадлари учун парҳез овқатлар ва моддалар, болалар овқатлари; инсон ва жониворлар учун озиқ-овқат қўшимчалари; пластирлар, боғлаш материаллари; тишларни пломбалаш ва тиш қолипларини тайёрлаш учун материаллар; дезинфекцияловчи воситалар; зарарли ҳайвонларни йўқотиш учун препаратлар; фунгицидлар, гербицидлар.

5 Фармацевтические продукты, медицинские и ветеринарные препараты; гигиенические препараты для медицинских целей; диетическое питание и вещества для медицинских или ветеринарных целей, детское питание; пищевые добавки для человека и животных; пластыри, перевязочные материалы; материалы для пломбирования зубов и изготовления зубных слепков; дезинфицирующие средства; препараты для уничтожения вредных животных; фунгициды, гербициды.

(111) MGU 33436

(151) 13.03.2018

(181) 25.05.2027

(210) MGU 2017 1607

(220) 25.05.2017

(732) Xorijiy sarmoya ishtirokidagi "AMELIYA PHARM SERVICE" mas'uliyati cheklangan jamiyati, UZ

Общество с ограниченной ответственностью с иностранными инвестициями "AMELIYA PHARM SERVICE", UZ

(540)

MELDOVENS

МЕЛДОВЕНС

(511)

5 Фармацевтика маҳсулотлари, тиббий ва ветеринария препаратлари; тиббий мақсадлар учун гигиена препаратлари; тиббий ёки ветеринария

мақсадлари учун парҳез овқатлар ва моддалар, болалар овқатлари; инсон ва жониворлар учун озиқ-овқат қўшимчалари; пластирлар, боғлаш материаллари; тишларни пломбалаш ва тиш қолипларини тайёрлаш учун материаллар; дезинфекцияловчи воситалар; зарарли ҳайвонларни йўқотиш учун препаратлар; фунгицидлар, гербицидлар.

5 Фармацевтические продукты, медицинские и ветеринарные препараты; гигиенические препараты для медицинских целей; диетическое питание и вещества для медицинских или ветеринарных целей, детское питание; пищевые добавки для человека и животных; пластыри, перевязочные материалы; материалы для пломбирования зубов и изготовления зубных слепков; дезинфицирующие средства; препараты для уничтожения вредных животных; фунгициды, гербициды.

(111) MGU 33437

(151) 13.03.2018

(181) 25.05.2027

(210) MGU 2017 1609

(220) 25.05.2017

(732) Xorijiy sarmoya ishtirokidagi "AMELIYA PHARM SERVICE" mas'uliyati cheklangan jamiyati, UZ

Общество с ограниченной ответственностью с иностранными инвестициями "AMELIYA PHARM SERVICE", UZ

(540)

METROVENS

МЕТРОВЕНС

(511)

5 Фармацевтика маҳсулотлари, тиббий ва ветеринария препаратлари; тиббий мақсадлар учун гигиена препаратлари; тиббий ёки ветеринария мақсадлари учун парҳез овқатлар ва моддалар, болалар овқатлари; инсон ва жониворлар учун озиқ-овқат қўшимчалари; пластирлар, боғлаш материаллари; тишларни пломбалаш ва тиш қолипларини тайёрлаш учун материаллар; дезинфекцияловчи воситалар; зарарли ҳайвонларни йўқотиш учун препаратлар; фунгицидлар, гербицидлар.

5 Фармацевтические продукты, медицинские и ветеринарные препараты; гигиенические препа-

раты для медицинских целей; диетическое питание и вещества для медицинских или ветеринарных целей, детское питание; пищевые добавки для человека и животных; пластыри, перевязочные материалы; материалы для пломбирования зубов и изготовления зубных слепков; дезинфицирующие средства; препараты для уничтожения вредных животных; фунгициды, гербициды.

(111) MGU 33438

(151) 13.03.2018

(181) 25.05.2027

(210) MGU 2017 1610

(220) 25.05.2017

(732) Xorijiy sarmoya ishtirokidagi "AMELIYA PHARM SERVICE" mas'uliyati cheklangan jamiyati, UZ

Общество с ограниченной ответственностью с иностранными инвестициями "AMELIYA PHARM SERVICE", UZ

(540)

МЕХАЖ

МЕКСАЖ

(511)

5 Фармацевтика махсулотлари, тиббий ва ветеринария препаратлари; тиббий мақсадлар учун гигиена препаратлари; тиббий ёки ветеринария мақсадлари учун парҳез овқатлар ва моддалар, болалар овқатлари; инсон ва жониворлар учун озик-овқат қўшимчалари; пластирлар, боғлаш материаллари; тишларни пломбалаш ва тиш қолипларини тайёрлаш учун материаллар; дезинфекцияловчи воситалар; зарарли хайвонларни йўқотиш учун препаратлар; фунгицидлар, гербицидлар.

5 Фармацевтические продукты, медицинские и ветеринарные препараты; гигиенические препараты для медицинских целей; диетическое питание и вещества для медицинских или ветеринарных целей, детское питание; пищевые добавки для человека и животных; пластыри, перевязочные материалы; материалы для пломбирования зубов и изготовления зубных слепков; дезинфицирующие средства; препараты для уничтожения вредных животных; фунгициды, гербициды.

(111) MGU 33439

(151) 13.03.2018

(181) 25.05.2027

(210) MGU 2017 1612

(220) 25.05.2017

(732) Xorijiy sarmoya ishtirokidagi "AMELIYA PHARM SERVICE" mas'uliyati cheklangan jamiyati, UZ

Общество с ограниченной ответственностью с иностранными инвестициями "AMELIYA PHARM SERVICE", UZ

(540)

PANDEMON

ПАНДЕМОН

(511)

5 Фармацевтика махсулотлари, тиббий ва ветеринария препаратлари; тиббий мақсадлар учун гигиена препаратлари; тиббий ёки ветеринария мақсадлари учун парҳез овқатлар ва моддалар, болалар овқатлари; инсон ва жониворлар учун озик-овқат қўшимчалари; пластирлар, боғлаш материаллари; тишларни пломбалаш ва тиш қолипларини тайёрлаш учун материаллар; дезинфекцияловчи воситалар; зарарли хайвонларни йўқотиш учун препаратлар; фунгицидлар, гербицидлар.

5 Фармацевтические продукты, медицинские и ветеринарные препараты; гигиенические препараты для медицинских целей; диетическое питание и вещества для медицинских или ветеринарных целей, детское питание; пищевые добавки для человека и животных; пластыри, перевязочные материалы; материалы для пломбирования зубов и изготовления зубных слепков; дезинфицирующие средства; препараты для уничтожения вредных животных; фунгициды, гербициды.

(111) MGU 33440

(151) 13.03.2018

(181) 25.05.2027

(210) MGU 2017 1613

(220) 25.05.2017

(732) Xorijiy sarmoya ishtirokidagi "AMELIYA PHARM SERVICE" mas'uliyati cheklangan jamiyati, UZ

Общество с ограниченной ответственностью с иностранными инвестициями "AMELIYA PHARM SERVICE", UZ

(540)

POLVEREN

ПОЛВЕРЕН

(511)

5 Фармацевтика маҳсулотлари, тиббий ва ветеринария препаратлари; тиббий мақсадлар учун гигиена препаратлари; тиббий ёки ветеринария мақсадлари учун парҳез овқатлар ва моддалар, болалар овқатлари; инсон ва жониворлар учун озиқ-овқат қўшимчалари; пластирлар, боғлаш материаллари; тишларни пломбалаш ва тиш қолипларини тайёрлаш учун материаллар; дезинфекцияловчи воситалар; зарарли ҳайвонларни йўқотиш учун препаратлар; фунгицидлар, гербицидлар.

5 Фармацевтические продукты, медицинские и ветеринарные препараты; гигиенические препараты для медицинских целей; диетическое питание и вещества для медицинских или ветеринарных целей, детское питание; пищевые добавки для человека и животных; пластыри, перевязочные материалы; материалы для пломбирования зубов и изготовления зубных слепков; дезинфицирующие средства; препараты для уничтожения вредных животных; фунгициды, гербициды.

(111) MGU 33441

(151) 13.03.2018

(181) 25.05.2027

(210) MGU 2017 1614

(220) 25.05.2017

(732) Xorijiy sarmoya ishtirokidagi "AMELIYA PHARM SERVICE" mas'uliyati cheklangan jamiyati, UZ

Общество с ограниченной ответственностью с иностранными инвестициями "AMELIYA PHARM SERVICE", UZ

(540)

ROVALANG

РОВАЛАНГ

(511)

5 Фармацевтика маҳсулотлари, тиббий ва ветеринария препаратлари; тиббий мақсадлар учун гигиена препаратлари; тиббий ёки ветеринария мақсадлари учун парҳез овқатлар ва моддалар, болалар овқатлари; инсон ва жониворлар учун озиқ-овқат қўшимчалари; пластирлар, боғлаш материаллари; тишларни пломбалаш ва тиш қолипларини тайёрлаш учун материаллар; дезинфекцияловчи воситалар; зарарли ҳайвонларни йўқотиш учун препаратлар; фунгицидлар, гербицидлар.

5 Фармацевтические продукты, медицинские и ветеринарные препараты; гигиенические препараты для медицинских целей; диетическое питание и вещества для медицинских или ветеринарных целей, детское питание; пищевые добавки для человека и животных; пластыри, перевязочные материалы; материалы для пломбирования зубов и изготовления зубных слепков; дезинфицирующие средства; препараты для уничтожения вредных животных; фунгициды, гербициды.

(111) MGU 33442

(151) 13.03.2018

(181) 25.05.2027

(210) MGU 2017 1616

(220) 25.05.2017

(732) Xorijiy sarmoya ishtirokidagi "AMELIYA PHARM SERVICE" mas'uliyati cheklangan jamiyati, UZ

Общество с ограниченной ответственностью с иностранными инвестициями "AMELIYA PHARM SERVICE", UZ

(540)

TADRETA

ТАДРЕТА

(511)

5 Фармацевтика маҳсулотлари, тиббий ва ветеринария препаратлари; тиббий мақсадлар учун гигиена препаратлари; тиббий ёки ветеринария мақсадлари учун парҳез овқатлар ва моддалар, болалар овқатлари; инсон ва жониворлар учун озиқ-овқат қўшимчалари; пластирлар, боғлаш материаллари; тишларни пломбалаш ва тиш қолипларини тайёрлаш учун материаллар; дезин-

фекцияловчи воситалар; зарарли хайвонларни йўқотиш учун препаратлар; фунгицидлар, гербицидлар.

5 Фармацевтические продукты, медицинские и ветеринарные препараты; гигиенические препараты для медицинских целей; диетическое питание и вещества для медицинских или ветеринарных целей, детское питание; пищевые добавки для человека и животных; пластыри, перевязочные материалы; материалы для пломбирования зубов и изготовления зубных слепков; дезинфицирующие средства; препараты для уничтожения вредных животных; фунгициды, гербициды.

(111) MGU 33443

(151) 13.03.2018

(181) 25.05.2027

(210) MGU 2017 1617

(220) 25.05.2017

(732) Xorijiy sarmoya ishtirokidagi "AMELIYA PHARM SERVICE" mas'uliyati cheklangan jamiyati, UZ

Общество с ограниченной ответственностью с иностранными инвестициями "AMELIYA PHARM SERVICE", UZ

(540)

TVARDOX

ТВАРДОКС

(511)

5 Фармацевтика махсулотлари, тиббий ва ветеринария препаратлари; тиббий мақсадлар учун гигиена препаратлари; тиббий ёки ветеринария мақсадлари учун парҳез овқатлар ва моддалар, болалар овқатлари; инсон ва жониворлар учун озиқ-овқат қўшимчалари; пластирлар, боғлаш материаллари; тишларни пломбалаш ва тиш қоллипларини тайёрлаш учун материаллар; дезинфекцияловчи воситалар; зарарли хайвонларни йўқотиш учун препаратлар; фунгицидлар, гербицидлар.

5 Фармацевтические продукты, медицинские и ветеринарные препараты; гигиенические препараты для медицинских целей; диетическое питание и вещества для медицинских или ветеринарных целей, детское питание; пищевые добавки для человека и животных; пластыри, перевязочные материалы; материалы для пломбирования зубов и изготовления зубных слепков; дезинфицирующие средства; препараты для уничтожения вредных животных; фунгициды, гербициды.

ные материалы; материалы для пломбирования зубов и изготовления зубных слепков; дезинфицирующие средства; препараты для уничтожения вредных животных; фунгициды, гербициды.

(111) MGU 33444

(151) 13.03.2018

(181) 25.05.2027

(210) MGU 2017 1619

(220) 25.05.2017

(732) Xorijiy sarmoya ishtirokidagi "AMELIYA PHARM SERVICE" mas'uliyati cheklangan jamiyati, UZ

Общество с ограниченной ответственностью с иностранными инвестициями "AMELIYA PHARM SERVICE", UZ

(540)

VIPLACTIN

ВИПЛАКТИН

(511)

5 Фармацевтика махсулотлари, тиббий ва ветеринария препаратлари; тиббий мақсадлар учун гигиена препаратлари; тиббий ёки ветеринария мақсадлари учун парҳез овқатлар ва моддалар, болалар овқатлари; инсон ва жониворлар учун озиқ-овқат қўшимчалари; пластирлар, боғлаш материаллари; тишларни пломбалаш ва тиш қоллипларини тайёрлаш учун материаллар; дезинфекцияловчи воситалар; зарарли хайвонларни йўқотиш учун препаратлар; фунгицидлар, гербицидлар.

5 Фармацевтические продукты, медицинские и ветеринарные препараты; гигиенические препараты для медицинских целей; диетическое питание и вещества для медицинских или ветеринарных целей, детское питание; пищевые добавки для человека и животных; пластыри, перевязочные материалы; материалы для пломбирования зубов и изготовления зубных слепков; дезинфицирующие средства; препараты для уничтожения вредных животных; фунгициды, гербициды.

(111) MGU 33445

(151) 14.03.2018

(181) 31.03.2027

(210) MGU 2017 1009

(220) 31.03.2017

(732) Альтера Корпорейшн, US

(540)

HYPERFLEX

(511)

9 Яримўтказгичлар; интеграл схемалар; микропроцессорлар; яримўтказгичлар, интеграл схемалар, микропроцессорларни лойиҳалаш ва ишла-тишда фойдаланиш учун дастурий таъминот.

9 Полупроводники; интегральные схемы; микропроцессоры; программное обеспечение для использования при проектировании и эксплуатации полупроводников, микропроцессоров, интегральных схем.

(111) MGU 33446

(151) 14.03.2018

(181) 13.07.2027

(210) MGU 2017 2121

(220) 13.07.2017

(732) POTOMAC TOBACCO COMPANY LTD, VG

ПОТОМАК ТОБАККО КОМПАНИ ЛТД, VG

(540)

ALL STARS

(511)

34 Тамаки; чекиш ашёлари; гугуртлар.

34 Табак; курительные принадлежности; спички.

(111) MGU 33447

(151) 16.03.2018

(181) 10.03.2027

(210) MGU 2017 0678

(220) 10.03.2017

(732) «VODIY SADOSI YOSHLAR TELERADIODIOKOMPAANIYASI» mas'uliyati cheklangan jamiyati, UZ

Общество с ограниченной ответственностью «VODIY SADOSI YOSHLAR TELERADIODIOKOMPAANIYASI», UZ

(540)

Рангли иловага қаранг

Смотри цветное приложение

(526) KINO FAIL

(591) Оч пушти ранг, тўқ малина ранг, оч пушти ранг, тўқ пушти ранг, фуксия ранг, малина ранг, оқ, тўқ тўқ қизил.

Бледно-розовый, темно-малиновый, светло-розовый, темно-розовый, фуксия, малиновый, белый, темно-бордовый.

(511)

41 Кўнгилхушлик масалалари бўйича ахборот; микрофильмлаштириш; видео ёзувларни монтаж қилиш; теле- ва радио дастурларни монтаж қилиш; теле- ва киносценарийлар ёзиш; телевизион кўнгилочар кўрсатувлар; юклар олинмайдиган видео файлларни онлайн тақдим этиш; «талаб бўйича видео» хизматлари орқали юклар олинмайдиган телевизион дастурларни тақдим этиш; «талаб бўйича видео» хизматлари орқали юклар олинмайдиган фильмларни тақдим этиш; шоу-дастурлар.

41 Информация по вопросам развлечений; микрофильмирование; монтаж видеозаписей; монтирование теле- и радиопрограмм; написание теле- и киносценариев; передачи развлекательные телевизионные; предоставление видеофайлов онлайн, незагружаемых; предоставление незагружаемых телевизионных программ через сервисы «видео по запросу»; предоставление незагружаемых фильмов через сервисы «видео по запросу»; шоу-программы.

(111) MGU 33448

(151) 16.03.2018

(181) 15.03.2027

(210) MGU 2017 0734

(220) 15.03.2017

(732) «VODIY SADOSI YOSHLAR TELERADIODIOKOMPAANIYASI» mas'uliyati cheklangan jamiyati, UZ

Общество с ограниченной ответственностью «VODIY SADOSI YOSHLAR TELERADIODIOKOMPAANIYASI», UZ

(540)

Рангли иловага қаранг

Смотри цветное приложение

(526) T; shou.

(591) Оқ, оч жигар ранг, тўқ сарик, қора, жигар ранг, тўқ жигар ранг, кул ранг, оч ҳаво ранг. Белый, светло-коричневый, бежевый, черный, коричневый, темно-коричневый, серый, светло-голубой.

(511)

41 Кўнгилхушлик масалалари бўйича ахборот; видео ёзувларни монтаж қилиш; теле- ва радио дастурларни монтаж қилиш; бўш вақтни ташкил этиш; концертларни ташкил этиш ўтказиш; гўзаллик конкурсларини ташкил этиш; спектакл-

ларни ташкиллаштириш (импресарио хизматлари); кўнгилочар телевизион кўрсатувлар; юклаб олинмайдиган видеофайлларни онлайн тақдим этиш; юклаб олинмайдиган мусикий файлларни онлайн тақдим этиш; «талаб бўйича видео» хизматлари орқали юклаб олинмайдиган телевизион дастурларни тақдим этиш; шоу-дастурлар.

41 Информация по вопросам развлечений; монтаж видеозаписей; монтирование теле- и радио-программ; организация досуга; организация и проведение концертов; организация конкурсов красоты; организация спектаклей (услуги импресарио); передачи развлекательные телевизионные; предоставление видео файлов онлайн, незагружаемых; предоставление музыкальных файлов онлайн, незагружаемых; предоставление незагружаемых телевизионных программ через сервисы «видео по запросу»; шоу-программы.

(111) MGU 33449
(151) 16.03.2018 **(181)** 15.03.2027
(210) MGU 2017 0736 **(220)** 15.03.2017
(732) «VODIY SADOSI YOSHLAR TELERADIOKOMPANIYASI» mas'uliyati cheklangan jamiyati, UZ
 Общество с ограниченной ответственностью «VODIY SADOSI YOSHLAR TELERADIOKOMPANIYASI», UZ
(540)

Рангли иловага қаранг
 Смотри цветное приложение

(591) Оқ, тўқ яшил, тўқ фисташка ранг.
 Белый, темно-зеленый, темно-фисташковый.
(511)

41 Таълим ва тарбия масалалари бўйича ахборот; махорат дарсларини (таълим) ташкил этиш ва ўтказиш; конкурслар (ўқув ва кўнгилочар) ташкил этиш; телевизион кўнгилочар кўрсатувлар; «талаб бўйича видео» хизматлари орқали юклаб олинмайдиган телевизион дастурларни тақдим этиш; «талаб бўйича видео» хизматлари орқали юклаб олинмайдиган фильмларни тақдим этиш; таълимий-тарбиявий хизматлар; шоу-дастурлар.

41 Информация по вопросам воспитания и образования; организация и проведение мастер-классов (обучение); организация конкурсов (учебных и развлекательных); передачи развлекательные телевизионные; предоставление незагружаемых телевизионных программ через сервисы "видео

по запросу"; предоставление незагружаемых фильмов через сервисы "видео по запросу"; услуги образовательно-воспитательные; шоу-программы.

(111) MGU 33450
(151) 16.03.2018 **(181)** 15.03.2027
(210) MGU 2017 0737 **(220)** 15.03.2017
(732) «VODIY SADOSI YOSHLAR TELERADIOKOMPANIYASI» mas'uliyati cheklangan jamiyati, UZ
 Общество с ограниченной ответственностью «VODIY SADOSI YOSHLAR TELERADIOKOMPANIYASI», UZ
(540)

Рангли иловага қаранг
 Смотри цветное приложение

(591) Оч ҳаво ранг, кўк, тўқ зарғалдоқ, ҳаво ранг, тўқ ҳаво ранг, қора, қул ранг.
 Бледно-голубой, синий, темно-оранжевый, голубой, темно-голубой, черный, серый.

(511)
 35 Рекламани жойлаштириш учун майдонлар ижараси; товарларни намойиш қилиш; жамоат фикрини ўрганиш; ишбилармончилик юзасидан ахборот; реклама матнлари сценарийларини ёзиш; рекламани макетлаш; маркетинг; ижодий бизнес соҳасида менежмент; босма нашр обзорлари; ишбилармонликка оид ахборотларни веб сайтлар орқали тақдим этиш; ишбилармонлик ва тижорий алоқалар соҳасида ахборотларни тақдим этиш; онлайн-савдолар учун товар ва хизматлар билан савдо қилувчиларга ва уларни сотиб олувчиларга жойлар тақдим қилиш; барча оммавий ахборот воситаларида реклама вақтининг прокати; реклама материаллари прокати; реклама матнларини нашр қилиш; учинчи шахслар учун савдони ҳаракатлантириш; теледўконлар дастурларини ишлаб чиқариш; реклама фильмларини ишлаб чиқариш; намуналарни тарқатиш; реклама материалларини тарқатиш; реклама материалларини жўнатиш; телевизион реклама; телемаркетинг.

38 Симсиз эшиттиришлар; телевизион эшиттиришлар; кабелли телевизион эшиттиришлар; теледўконлар хизматларини тақдим этувчи телекоммуникацион каналлар билан таъминлаш; радио эшиттиришлар; телеконференциялар.

35 Аренда площадей для размещения рекламы; демонстрация товаров; изучение общественного мнения; информация деловая; написание текстов

рекламных сценариев; макетирование рекламы; маркетинг; менеджмент в области творческого бизнеса; обзоры печати; предоставление деловой информации через веб-сайты; предоставление информации в области деловых и коммерческих контактов; предоставление места для онлайн-продаж покупателям и продавцам товаров и услуг; прокат рекламного времени в средствах массовой информации; прокат рекламных материалов; публикация рекламных текстов; продвижение продаж для третьих лиц; производство программ телемагазинов; производство рекламных фильмов; распространение образцов; распространение рекламных материалов; рассылка рекламных материалов; реклама телевизионная; телемаркетинг.

38 Вещание беспроводное; вещание телевизионное; вещание телевизионное кабельное; обеспечение телекоммуникационными каналами, предоставляющими услуги телемагазинов; радиовещание; телеконференции.

(111) MGU 33451

(151) 16.03.2018

(181) 30.03.2027

(210) MGU 2017 0950

(220) 30.03.2017

(732) «VODIY SADOSI YOSHLAR TELERADIOKOMPANIYASI» mas'uliyati cheklangan jamiyati, UZ

Общество с ограниченной ответственностью «VODIY SADOSI YOSHLAR TELERADIOKOMPANIYASI», UZ

(540)

Рангли иловага қаранг

Смотри цветное приложение

(591) Қизил, тўқ қизил, тўқ қизил, тўқ пушти ранг, кул ҳаво ранг, кора-қўк, тўқ қўк, қўк, оқ. Красный, темно-красный, бордовый, темно-розовый, серо-голубой, черно-синий, темно-синий, синий, белый.

(511)

35 Реклама; бизнес соҳасида менежмент; бизнес соҳасида маъмурий фаолият; офис хизмати.

38 Телекоммуникациялар.

41 Видео ёзувларни монтаж қилиш; теле- ва радио дастурларни монтаж қилиш.

35 Реклама; менежмент в сфере бизнеса; административная деятельность в сфере бизнеса; офисная служба.

38 Телекоммуникации.

41 Монтаж видеозаписей; монтирование теле- и радиoproграмм.

(111) MGU 33452

(151) 16.03.2018

(181) 30.03.2027

(210) MGU 2017 0953

(220) 30.03.2017

(732) «VODIY SADOSI YOSHLAR TELERADIOKOMPANIYASI» mas'uliyati cheklangan jamiyati, UZ

Общество с ограниченной ответственностью «VODIY SADOSI YOSHLAR TELERADIOKOMPANIYASI», UZ

(540)

Рангли иловага қаранг

Смотри цветное приложение

(591) Оқ, сиёҳ ранг.

Белый, сиреневый.

(511)

35 Жамоат фикрини ўрганиш; ишбилармончилик юзасидан ахборот; маркетинг; ижодий бизнес соҳасида менежмент; босма нашр обзорлари; ишбилармонликка оид ахборотларни веб сайтлар орқали тақдим этиш; ишбилармонлик ва тижорий алоқалар соҳасида ахборотларни тақдим этиш; теледўконлар дастурларини ишлаб чиқариш.

38 Телекоммуникациялар.

41 Таълим-тарбия; ўқув жараёнини таъминлаш; кўнгилхушлиқлар; спорт ва маданий-оқартув тадбирларини ташкил этиш.

35 Изучение общественного мнения; информация деловая; маркетинг; менеджмент в области творческого бизнеса; обзоры печати; предоставление деловой информации через веб-сайты; предоставление информации в области деловых и коммерческих контактов; производство программ телемагазинов.

38 Телекоммуникации.

41 Воспитание; обеспечение учебного процесса; развлечения; организация спортивных и культурно-просветительных мероприятий.

(111) MGU 33453

(151) 16.03.2018

(181) 30.03.2027

(210) MGU 2017 0956

(220) 30.03.2017

(732) «VODIY SADOSI YOSHLAR TELERADIOKOMPANIYASI» mas'uliyati cheklangan jamiyati, UZ

Общество с ограниченной ответственностью «VODIY SADOSI YOSHLAR TELERADIOKOM-PANIYASI», UZ
(540)

Рангли иловага қаранг
Смотри цветное приложение

(591) Оқ, зарғалдоқ, тўқ зарғалдоқ, тўқ яшил, кора, фируза ранг, фисташка ранг, оч зарғалдоқ, оч шафтоли ранг, шафтоли ранг, ёркин зарғалдоқ, оч пушти ранг, пушти ранг, тўқ пушти ранг. Белый, оранжевый, темно-оранжевый, темно-зеленый, черный, циановый (цвет морской волны), фисташковый, светло-оранжевый, бледно-персиковый, светло-персиковый, персиковый, ярко-оранжевый, бледно-розовый, светло-розовый, розовый, темно-розовый.

(511)

35 Товарларни намойиш қилиш; жамоат фикри-ни ўрганиш; босма нашр обзорлари; теледўконлар дастурларини ишлаб чиқариш; намуналарни тарқатиш.

38 Телекоммуникациялар.

41 Таълим-тарбия; ўқув жараёнини таъминлаш; кўнгилхушликлар; спорт ва маданий-оқартув тадбирларини ташкил этиш.

35 Демонстрация товаров; изучение общественного мнения; обзоры печати; производство программ телемагазин; распространение образцов.

38 Телекоммуникации.

41 Воспитание; обеспечение учебного процесса; развлечения; организация спортивных и культурно-просветительных мероприятий.

(111) MGU 33454

(151) 16.03.2018

(181) 30.03.2027

(210) MGU 2017 0960

(220) 30.03.2017

(732) «VODIY SADOSI YOSHLAR TELERADIOKOMPANIYASI» mas'uliyati cheklangan jamiyati, UZ

Общество с ограниченной ответственностью «VODIY SADOSI YOSHLAR TELERADIOKOM-PANIYASI», UZ

(540)

Рангли иловага қаранг
Смотри цветное приложение

(526) SHOW

(591) Оқ, кора, кизил.

Белый, черный, красный.

(511)

41 Микрофильмлаштириш; видео ёзувларни монтаж қилиш; теле- ва радио дастурларни монтаж қилиш; теле- ва киносценарийлар ёзиш; телевизион кўнгилочар кўрсатувлар; юклар олинмайдиган видео файлларни онлайн тақдим этиш; «талаб бўйича видео» хизматлари орқали юклар олинмайдиган телевизион дастурларни тақдим этиш; шоу-дастурлар.

41 Микрофильмирование; монтаж видеозаписей; монтирование теле- и радиопрограмм; написание теле- и киносценариев; передачи развлекательные телевизионные; предоставление видео файлов онлайн, незагружаемых; предоставление незагружаемых телевизионных программ через сервисы "видео по запросу"; шоу-программы.

(111) MGU 33455

(151) 16.03.2018

(181) 24.06.2025

(210) MGU 2015 1189

(220) 24.06.2015

(732) Касимов Шерзод Султанмурадович, UZ

(540)

DARHAN



(511)

30 Қандолатчилик маҳсулотлари учун хушбўйлантиргичлар, эфир мойларидан ташқари, ичимликлар учун хушбўйлантиргичлар, эфир мойларидан ташқари, қаҳва хушбўйлантиргичлари, таркибида оксили кўп бўлган бошоқли узунчок ширинликлар, қуймоқлар, таркибида уграси бўлган таомлар, бриошлар, булгалар, ванилин (ваниль ўрнини босувчи), ваниль (хушбўйлантиргичлар), чучваралар (гўштли қийма солинган хамирли шарчалар), вафли, вермишель, сал-пал ширинлантирувчи табиий моддалар, музқаймоқлар учун боғловчи моддалар (озик-овқат музи), солодли галеталар, маза берувчи қалампирмунчок, ширин ёғли хамирдан тайёрланган маҳсулотлар учун глазурь, пазандачилик мақсадлари учун глюкоза, хамиртурушлар, озиқ-овқат маҳсулотлари учун қуйилтиргичлар, ачиткилар, қаҳва ўрнини босувчилар, қаҳва ўрнини босувчи ўсимликдан тайёрланган моддалари, мевали желесимон маҳсулотлар (қандолатчиликка оид), тортларни безатиш учун ширинликлардан маҳсулотлар, янги йил арчаларини безатиш учун

қандолатчилик маҳсулотлари, ширин хамирдан асосан масаллиқли қандолатчилик маҳсулотлари, унли қандолатчилик маҳсулотлари, макарон маҳсулотлари, какао, камень пазандачилик мақсадлари учун вино тоши, карамель (конфетлар), озиқ-овқат клейковинаси, конфетлар, қизилмияли конфетлар (қандолатчилик маҳсулотлари), ялпизли конфетлар, долчин (маза берувчи), қаҳва, қаҳва-хом ашёси, озиқ-овқат крахмали, крекерлар, пиширилган крем, маккажўхори ёрмаси, буғдой ёрмаси, сули ёрмалари, арпа ёрмаси, озиқ-овқат ёрмалари, янчилган маккажўхори, қовурилган маккажўхори, кускус (ёрма), унли егуликлар, угра, совитиш учун муз, обакидандонлар, гуручли оби нонлар, макарон (бодомли печенье), табиий ёки сунъий муз, озиқ-овқат музи, макаронлар, мамалига, марципанлар, асал, она асаларининг сути, музқаймоқ, дуккакдилардан ун, овқат тайёрлаш учун тапиоки уни, картошка уни, маккажўхори уни, ёнғоқ уни, озиқ-овқат уни, буғдой уни, арпа уни, десертли мусслар (қандолатчилик маҳсулотлари), шоколадли мусслар, мюсли, қандолатчилик мақсадлари учун ялпиз, қаҳва ичимликлари, чойли ичимликлар, шоколадли ичимликлар, какао асосли ичимликлар, доривор бўлмаган дамламалар, янчилган сули, тозаланган сули, мускат ёнғоғи, қизилмияли таёқчалар (қандолатчилик маҳсулотлари), пастилкалар (қандолатчилик маҳсулотлари), шинни, печенье, қуруқ печенье, пироглар, помадкалар (қандолатчилик маҳсулотлари), попкорн, музқаймоқлар учун кукунлар, новвойчилик кукунлари, пралине, дон маҳсулотлари, сули асосидаги маҳсулотлар, прополис, пряниклар, хушбўй-хуштаъм моддалар, птифурлар (пироглар), гуручли пудинглар, пудинглар (тоблама), қандолатчилик маҳсулотлари учун упа, сақичлар, гуру, озиқ-овқат маҳсулотлари учун дон бошоқлари, палма шакари, шакар, арпабодиён уруғи, озиқ-овқат маҳсулотлари учун зиғир уруғи, мелассадан қиём, ширинликлар, истеъмол содаси (овқат тайёрлаш учун натрий бикарбонат), озиқ-овқат маҳсулотлари учун солод, ош тузи, сорбет (музқаймоқ), булаш учун ишлатиладиган қоқ нон бўлакчалари, тортлар, тайёр хамир, қандолатчилик маҳсулотлари учун хамир, бодомли хамир, қандолатчилик маҳсулотлари учун тўйинтирилган ширин хамир, тортилалар, тортлар учун шоколадли безаклар, учун ферментлар, холва, нон, оширилмаган хамирдан тайёрланган нон, чой ўринини босувчи сифатида фойдаланиладиган гуллар ёки барглар, цикорий (қаҳва ўринини босувчи), чой, муз солинган чой, шоколад, озиқ-овқат эссенциялари (эфир эссенциялари ва эфир мойларидан ташқари), тозаланган арпа.

30 Ароматизаторы для кондитерских изделий, за исключением эфирных масел, ароматизаторы для напитков, за исключением эфирных масел, ароматизаторы кофейные, батончики злаковые с высоким содержанием белка, блины, блюда на основе лапши, бриоши, булки, ванилин (заменитель ванили), ваниль (ароматизатор), вареники (шарики из теста фаршированные), вафли, вермишель, вещества подслащивающие натуральные, вещества связующие для мороженого (пищевого льда), галеты солодовые, гвоздика пряность, глазурь для изделий из сладкого сдобного теста, глюкоза для кулинарных целей, дрожжи, загустители для пищевых продуктов, заменители кофе, заменители кофе растительные, изделия желейные фруктовые (кондитерские), изделия из сладостей для украшения тортов, изделия кондитерские для украшения новогодних елок, изделия кондитерские из сладкого теста, преимущественно с начинкой, изделия кондитерские мучные, изделия макаронные, какао, камень винный для кулинарных целей, карамель (конфеты), клейковина пищевая, конфеты, конфеты лакричные (кондитерские изделия), конфеты мятные, корица (пряность), кофе, кофе-сырец, крахмал пищевой, крекеры, крем заварной, крупа кукурузная, крупа манная, крупа овсяная, крупа ячневая, крупы пищевые, кукуруза молотая, кукуруза поджаренная, кускус (крупа), кушанья мучные, лапша, лед для охлаждения, леденцы, лепешки рисовые, макарон (печенье миндальное), лед натуральный или искусственный, лед пищевой, макароны, мамалыга, марципан, мед, молочко маточное пчелиное, мороженое, мука бобовая, мука из тапиоки пищевая, мука картофельная, мука кукурузная, мука ореховая, мука пищевая; мука пшеничная, мука ячменная, муссы десертные (кондитерские изделия), муссы шоколадные, мюсли, мята для кондитерских изделий, напитки кофейные, напитки чайные, напитки шоколадные, напитки на базе какао, настои нелекарственные, овес дробленый, овес очищенный, орех мускатный, палочки лакричные (кондитерские изделия), пастилки (кондитерские изделия), патока, печенье, печенье сухое, пироги, помадки (кондитерские изделия), попкорн, порошки для мороженого, порошки пекарские, пралине, продукты зерновые, продукты на основе овса, прополис, пряники, пряности, птифуры (пирожные), пудинг рисовый, пудинги (запеканки), пудра для кондитерских изделий, резинки жевательные, рис, ростки пшеницы для употребления в пищу, сахар пальмовый, сахар, семя анисовое, семя льняное для употребления в пищу, сироп из мелассы, сладости, сода пищевая (натрия бикарбонат для приготовления пищи), солод для упо-

требления в пищу, соль поваренная, сорбет (мороженое), сухари панировочные, торты, тесто готовое, тесто для кондитерских изделий, тесто миндальное, тесто сдобное сладкое для кондитерских изделий, тортилы, украшения шоколадные для тортов, ферменты для теста, халва, хлеб, хлеб из пресного теста, цветы или листья используемые в качестве заменителей чая, цикорий (заменитель кофе), чай; чай со льдом, шоколад, эссенции пищевые (за исключением эфирных эссенций и эфирных масел), ячмень очищенный.

(111) MGU 33456

(151) 16.03.2018

(181) 21.02.2027

(210) MGU 2017 0468

(220) 21.02.2017

(732) Крафт Фудс Данмарк Интеллектчуал Проперти АпС, ДК

(540)

Рангли иловага қаранг

Смотри цветное приложение

(591) Қора, оқ, қизил.

Черный, белый, красный.

(511)

30 Доривор бўлмаган қандолатчилик маҳсулотлари, ширинликлар, жумладан сакичлар.

30 Кондитерские изделия нелекарственные, сладости, включая резинки жевательные.

(111) MGU 33457

(151) 16.03.2018

(181) 24.02.2027

(210) MGU 2017 0501

(220) 24.02.2017

(732) «NOVATIO PHARMA GROUP» mas'uliyati cheklangan jamiyati, UZ

Общество с ограниченной ответственностью «NOVATIO PHARMA GROUP», UZ

(540)

Рангли иловага қаранг

Смотри цветное приложение

(526) Sog'lom Ovqat; SOF

(591) Оқ, бинафша, сиёҳ ранг.

Белый, фиолетовый, сиреневый.

(511)

29 Яхшилаб қовурилган денгиз ўтлари; консерваланган нўхат; консерваланган кўзикоринлар; Гуакамоле (авокадо пюреси); илвасин; хўл мева асосидаги энгил газаклар; колбаса маҳсулотлари; майиз; икра; бақлажон икриси; кабачки икриси; ишлов берилган балиқ икриси; йогурт; тузланган

карам; кефир (сутли ичимлик); сутли коктейллар; конли колбаса; қайта ишланган мевалардан композициялар; компотлар (қайнатилган мевалардан десерт); гўшт консервалари; сабзавот консервалари; балиқ консервалари; хўл мева консервалари; ишлов берилган, ширин жўхори; кимиз (сутли ичимлик); сут; ерёнғоқ сути; пазандачилик мақсадлари учун ерёнғоқ сути; кокос сути; пазандачилик мақсадлари учун кокос сути; бодом сути; пазандачилик мақсадлари учун бодом сути; сули сути; гуруч сути; пазандачилик мақсадлари учун гуруч сути; юқори оксил таркибига эга бўлган сут; куюлтирилган сут; соя сути; гўшт; консерваланган гўшт; сути кўпроқ бўлган сутли ичимликлар; ерёнғоқ сути асосли ичимликлар; кокос сути асосли ичимликлар; бодом сути асосли ичимликлар; қуритилган сабзавотлар; иссиқлик билан ишлов берилган сабзавотлар; шакар қиёмига ботириб олинган ёнғоқлар; қуритилган кокос ёнғоқлари; ишлов берилган ёнғоқлар; шакар қиёмида пишириб олинган хўл мевалар ёки реза мевалар; тухум кукуни; балиқ маҳсулотлари; чучук қатик (нордон сут); тирик бўлмаган уй паррандаси; овқатга солиш учун тайёрланган ўсимлик гулчанглари; клюква пюреси; помидор пюреси; олма пюреси; тирик бўлмаган қискичбақалар; тирик бўлмаган қискичбақасимонлар; консерваланган балиқ; тирик бўлмаган балиқ; тузланган балиқ; ряженка (қизариброк ивигилган қатик); сабзавотли салатлар; хўл мевали салатлар; мойлар; тирик бўлмаган сардиналар; чўчка гўшти; тирик бўлмаган сельдь; ишлов берилган уруғлар; ишлов берилган кунгабоқар уруғи; қаймоқлар (сутли маҳсулот); кўпиртирилган қаймоқ; ўсимликлар асосидаги қаймоқлар; сметана (ачиган қаймоқ); пазандачилик мақсадлари учун лимон шарбати; овқат тайёрлаш учун помидор шарбати; овқат тайёрлаш учун сабзавот шарбатлари; шўрвалар; сабзавотли шўрвалар; сут зардоб; тахин (кунжут уруғидан хамир); консерваланган трюфеллар; тирик бўлмаган тунец; тирик бўлмаган устрицалар; пазандачилик мақсадлари учун сут ферментлари; ширдон ферментлари; музлатилган хўл мевалар; консерваланган хўл мевалар; спиртда консерваланган хўл мевалар; иссиқлик билан ишлов берилган хўл мевалар; ишлов берилган фундуклар, консерваланган реза мевалар.

35 Фойдаланувчиларга тижорий ахборот ва маслаҳатлар (истеъмол товари шаклидаги ахборот); учинчи шахслар учун савдони ҳаракатлантириш; учинчи шахслар учун таъминотчилик хизматлари (сотиб олиш ва тадбиркорларни товарлар билан таъминлаш).

39 Товарларни етказиб бериш; почта орқали буюртма қилинган товарларни етказиб бериш; то-

варларни омборхоналарда сақлаш масалалари бўйича ахборотлар; товарларни қадоқлаш; товарларни омборхоналарда сақлаш.

29 Водоросли морские обжаренные; горох консервированный; грибы консервированные; Гуа-камале (пюре из авокадо); дичь; закуски легкие на основе фруктов; изделия колбасные; изюм; икра; Икра баклажанная; Икра кабачковая; икра рыб обработанная; йогурт; капуста квашеная; кефир (напиток молочный); коктейли молочные; колбаса кровяная; композиции из обработанных фруктов; компоты (десерт из вареных фруктов); консервы мясные; консервы овощные; консервы рыбные; консервы фруктовые; кукуруза сахарная, обработанная; кумыс (напиток молочный); молоко; молоко арахисовое; молоко арахисовое для кулинарных целей; молоко кокосовое; молоко кокосовое для кулинарных целей; молоко миндальное; молоко миндальное для кулинарных целей; молоко овсяное; молоко рисовое; молоко рисовое для кулинарных целей; молоко с повышенным содержанием белка; молоко сгущенное; молоко соевое; мясо; мясо консервированное; напитки молочные с преобладанием молока; напитки на основе арахисового молока; напитки на основе кокосового молока; напитки на основе миндального молока; овощи сушеные; овощи, подвергнутые тепловой обработке; орехи засахаренные; орехи кокосовые сушеные; орехи обработанные; плоды или ягоды, сваренные в сахарном сиропе; порошок яичный; продукты рыбные простокваша (скисшее молоко); птица домашняя неживая; пыльца растений, приготовленная для пищи; пюре клюквенное; пюре томатное; пюре яблочное; раки неживые; ракообразные неживые; рыба консервированная; рыба неживая; рыба соленая; ряженка (молоко топленое молочнокислого брожения); салаты овощные; салаты фруктовые; сало; сардины неживые; свинина; сельдь неживая; семена обработанные; семена подсолнечника обработанные; сливки (молочный продукт); сливки взбитые; сливки растительные; сметана (сквашенные сливки); сок лимонный для кулинарных целей; сок томатный для приготовления пищи; соки овощные для приготовления пищи; супы; супы овощные; сыворожка молочная; тахини (паста из семян кунжута); творог соевый; трюфели консервированные; тунец неживой; устрицы неживые; ферменты молочные для кулинарных целей; ферменты сычужные; фрукты замороженные; фрукты консервированные; фрукты, консервиро-

ванные в спирте; фрукты, подвергнутые тепловой обработке; фундук обработанный; ягоды консервированные.

35 Информация и советы коммерческие потребителям (информация потребительская товарная); продвижение продаж для третьих лиц; услуги снабженческие для третьих лиц (закупка и обеспечение предпринимателей товарами).

39 Доставка товаров; доставка товаров, заказанных по почте; информация по вопросам хранения товаров на складах; расфасовка товаров; хранение товаров на складах.

(111) MGU 33458

(151) 16.03.2018

(181) 17.03.2027

(210) MGU 2017 0794

(220) 17.03.2017

(732) Yakka tartibdagi tadbirkor «KHUSANBAEV ULUG'BEK YAKUBDJANOVICH», UZ

Индивидуальный предприниматель «KHUSANBAEV ULUG'BEK YAKUBDJANOVICH», UZ

(540)

RENKO

(511)

12 Транспорт воситалари; ерда, сувда ва ҳавода харакатланадиган аппаратлар.

12 Транспортные средства; аппараты, перемещающиеся по земле, воде и воздуху.

(111) MGU 33459

(151) 16.03.2018

(181) 21.04.2027

(210) MGU 2017 1207

(220) 21.04.2017

(732) "OZODXON GLORY" mas'uliyati cheklangan jamiyati, UZ

Общество с ограниченной ответственностью "OZODXON GLORY", UZ

(540)

Рангли иловага қаранг

Смотри цветное приложение

(591) Кўк, ок.

Синий, белый.

(511)

29 Сут ва сут маҳсулотлари.

30 Какао; қандолатчилик маҳсулотлари; новойчилик кукунлари; хамиртурушлар; зирворлар.

29 Молоко и молочные продукты.
30 Какао; кондитерские изделия; пекарные порошки; дрожжи; приправы.

(111) MGU 33460
(151) 16.03.2018 (181) 08.06.2027
(210) MGU 2017 1747 (220) 08.06.2017
(732) Marupov Shoxrux Shaxriyrovich, UZ
Марупов Шохрух Шахриёрович, UZ
(540)



(511)
29 Гўшт, балиқ, парранда ва илвасин; гўшт экстрактлари; консерваланган, куритилган ва иссиқлик билан ишлов берилган сабзавотлар ва мевалар; желе, мураббо, компотлар; тухумлар, сут ва сут маҳсулотлари; озиқ-овқат мойлари ва ёғлари.
30 Қаҳва, чой, какао, шакар, гуруч, тапиока (маниока), саго, қаҳва ўрнини босувчилар; ун ва дон маҳсулотлари, нон-булка маҳсулотлари, қандолатчилик маҳсулотлари, музқаймоқ; асал, шиннидан тайёрланган қиём; хамиртурушлар, новвойчилик кукунлари; туз, хантал; сирка, зираворлар; хушбўй дориворлар; озиқ-овқат музи.
35 Реклама; бизнес соҳасида менежмент; бизнес соҳасида маъмурий фаолият; офис хизмати.
43 Озиқ-овқат маҳсулотлари ва ичимликлар билан таъминлаш бўйича хизматлар; вақтинчалик яшаб туришни таъминлаш.

29 Мясо, рыба, птица и дичь; мясные экстракты; овощи и фрукты консервированные, сушеные и подвергнутые тепловой обработке; желе, варенье, компоты; яйца, молоко и молочные продукты; масла и жиры пищевые.
30 Кофе, чай, какао, сахар, рис, тапиока (маниока), саго, заменители кофе; мука и зерновые продукты, хлебобулочные изделия, кондитерские изделия, мороженое; мед, сироп из патоки; дрожжи, пекарные порошки; соль, горчица; уксус, приправы; пряности; пищевой лед.
35 Реклама; менеджмент в сфере бизнеса; административная деятельность в сфере бизнеса; офисная служба.
43 Услуги по обеспечению пищевыми продуктами и напитками; обеспечение временного проживания.

(111) MGU 33461
(151) 16.03.2018 (181) 12.06.2027
(210) MGU 2017 1762 (220) 12.06.2017
(732) "REAL JUNO COSMETIK" mas'uliyati cheklangan jamiyati, UZ
Общество с ограниченной ответственностью "REAL JUNO COSMETIK", UZ
(540)

Рангли иловага қаранг
Смотри цветное приложение

(591) Оқ, қизил-зарғалдоқ, қора, яшил-кўк. Бельй, қрасно-оранжевий, қерный, зелено-синий.

(511)
1 Саноат, илмий мақсадларда, фотосурат олишда, қишлоқ хўжалигида, боғдорчилик ва ўрмончиликда фойдаланишга мўлжалланган кимёвий маҳсулотлар; ишлов берилмаган синтетик қатронлар, ишлов берилмаган пластик материаллар; ўғитлар; оловни ўчириш учун таркиблар; металлларни тоблаш ва қавшарлаш учун препаратлар; озиқ-овқат маҳсулотларини консервалаш учун препаратлар; ошлаш моддалари; саноат мақсадлари учун елимловчи моддалар.
17 Қисман ишлов берилган каучук, резина, гуттаперча, асбест, слюда ва ушбу материалларни ўрнини босувчилар; қисман ишлов берилган пластмассалар ва резина; тешиқ-тирқишларни беркитиш, зичлаш ва изоляциялаш учун материаллар; нометал қайишқоқ қувурлар.
19 Нометалл қурилиш материаллари; қурилиш мақсадлари учун нометалл қаттиқ қувурлар; асфальт, қатронлар ва битум; нометалл кўчма конструкциялар ва иншоотлар; нометалл ҳайкаллар.

1 Химические продукты, предназначенные для использования в промышленных, научных целях, в фотографии, сельском хозяйстве, садоводстве и лесоводстве; необработанные синтетические смолы, необработанные пластические материалы; удобрения; составы для тушения огня; препараты для закалки и пайки металлов; препараты для консервирования пищевых продуктов; дубильные вещества; клеящие вещества для промышленных целей.
17 Каучук, резина, гуттаперча, асбест, слюда частично обработанные и заменители этих материалов; пластмассы и резина частично обработанные; материалы для конопачения, уплотнения и изоляции; гибкие трубы неметаллические.
19 Неметаллические строительные материалы; неметаллические жесткие трубы для строитель-

ных целей; асфальт, смолы и битум; неметаллические передвижные конструкции и сооружения; неметаллические памятники.

(111) MGU 33462

(151) 16.03.2018

(181) 14.06.2027

(210) MGU 2017 1789

(220) 14.06.2017

(732) «DENTAFILL PLYUS» xususiy korxonasi, UZ

Частное предприятие «DENTAFILL PLYUS», UZ

(540)

Теолипон

(511)

5 Инсонлар учун медицина препаратлари; фармацевтика препаратлари; кимёвий-фармацевтика препаратлари.

16 Қоғоз ёки картон коробкалар; брошюралар; буклетлар; босма маҳсулотлар; авторучкалар; бутилкалар учун қоғоз ёки картон ўровлар; ёрликлар, тўқимачиликка оидларидан ташқари; қоғоз ёки картондан (кистирма, тикиладиган) ўраб жойлаш материаллари.

35 Реклама материалларини тарқатиш; товарларни намойиш қилиш; реклама материалларини юбориш; намуналарни тарқатиш; бозорни ўрганиш; реклама; маркетинга оид тадқиқотлар; реклама ва тижорат мақсадларида кўргазмалар ташкил этиш; ишбилармонликка оид ахборотлар; жамоат фикрини ўрганиш; учинчи шахслар учун савдони ҳаракатлантириш; реклама ва тижорат мақсадларида савдо ярмаркаларини ташкил этиш; компьютер тармоғида интерфаол реклама; учинчи шахслар учун таъминотчилик хизматлари (сотиб олиш ва тадбиркорларни товарлар билан таъминлаш); чакана савдо қилиш мақсадида товарларни барча медиа воситаларда тақдим этиш; фойдаланувчиларга тижорий ахборот ва маслаҳатлар (истеъмол товари шаклидаги ахборот); дори воситалари, ветеринария ва гигиена препаратлари ҳамда тиббиётга оид материалларнинг чакана ва улгуржи савдоси.

39 Товарларни қадоқлаш; товарларни етказиб бериш; товарларни сақлаш; товарларни омборхоналарда сақлаш; товарларни ўраш-жойлаш.

41 Таълим-тарбияга оид хизматлар; конференциялар ташкил этиш ва ўтказиш; амалий малакаларга ўргатиш (намойиш қилиш); семинарлар ташкил этиш ва ўтказиш; симпозиумлар ташкил қилиш ва ўтказиш; маҳорат синфларини ташкил қилиш ва ўтказиш (ўқитиш-ўргатиш); касбий қайта тайёрлаш.

44 Тиббий клиникалар хизматлари; касалхоналар; тиббий ёрдам; фармацевтика масалалари бўйича маслаҳатлар; фармацевтлар хизматлари (дориларни рецепт бўйича тайёрлаш); диспансерлар; соғломлаштириш марказлари; соғлиқни сақлаш масалалари бўйича маслаҳатлар.

5 Медицина препараты для человека; препараты фармацевтические; препараты химико-фармацевтические.

16 Коробки картонные или бумажные; брошюры; буклеты; продукция печатная; авторучки; упаковки для бутылок картонные или бумажные; этикетки, за исключением текстильных; материалы упаковочные (прокладочные, набивочные) из бумаги или картона.

35 Распространение рекламных материалов; демонстрация товаров; рассылка рекламных материалов; распространение образцов; изучение рынка; реклама; исследования маркетинговые; организация выставок в коммерческих или рекламных целях; информация деловая; изучение общественного мнения; продвижение продаж для третьих лиц; организация торговых ярмарок в коммерческих или рекламных целях; реклама интерактивная в компьютерной сети; услуги снабженческие для третьих лиц (закупка и обеспечение предпринимателей товарами); презентация товаров на всех медиасредствах с целью розничной продажи; информация и советы коммерческие потребителям (информация потребительская товарная); продажа розничная или оптовая лекарственных средств, ветеринарных и гигиенических препаратов и материалов медицинского назначения.

39 Расфасовка товаров; доставка товаров; хранение товаров; хранение товаров на складах; упаковка товаров.

41 Услуги образовательно-воспитательные; организация и проведение конференций; обучение практическим навыкам (демонстрация); организация и проведение семинаров; организация и проведение симпозиумов; организация и проведение мастер-классов (обучение); переподготовка профессиональная.

44 Услуги медицинских клиник; больницы; помощь медицинская; консультации по вопросам фармацевтики; услуги фармацевтов (приготовление лекарств по рецептам); диспансеры; центры здоровья; советы по вопросам здоровья.

(111) MGU 33463

(151) 16.03.2018

(181) 21.06.2027

(210) MGU 2017 1918

(220) 21.06.2017

(732) Колгейт-Палмолив Компани, Делавэр штати корпорацияси, US
Колгейт-Палмолив Компани, корпорация штата Делавэр, US
(540)

BIR UMRGA YORQIN TABASSUM

(511)
3 Тиш пасталари, тиш кукунлари, оғиз бўшлиғини чайиш учун препаратлар, тиббий мақсадларда қўлланадиганларидан ташқари.
21 Тиш чўткалари.

3 Пасты зубные, препараты для полоскания рта, за исключением используемых в медицинских целях.
21 Щетки зубные.

(111) MGU 33464
(151) 16.03.2018 (181) 10.07.2027
(210) MGU 2017 2081 (220) 10.07.2017
(732) «Aydar-Arnasoy ko'llar tizimi direksiyasi» Davlat unitar korxonasi, UZ
Государственное унитарное предприятие «Дирекция Айдар-Арнасайской системы озер», UZ
(540)

Рангли иловага қаранг
Смотри цветное приложение

(591) Ҳаво ранг, оч ҳаво ранг, тўқ кўк, кўк, оқ, Голубой, светло-голубой, темно-синий, синий, белый.

(511)
28 Ўйинлар, ўйинчоқлар; видео ўйинлар учун аппаратлар; гимнастика ва спорт товарлари; арча безаклари.

29 Гўшт, балиқ, парранда ва илвасин; гўшт экстрактлари; консерваланган, куритилган ва иссиқлик билан ишлов берилган сабзавотлар ва мевалар; желе, мураббо, компотлар; тухумлар, сут ва сут маҳсулотлари; озиқ-овқат мойлари ва ёғлари.

31 Қишлоқ хўжалиги, аквакультуралар, боғдорчилик-полизчилик ва ўрмончилик маҳсулотлари, ишлов берилмаган ҳамда қайта ишланмаганлари; дон ва уруғлар, ишлов берилмаган ҳамда қайта ишланмаганлари; янги узилган мевалар, сабзавотлар ва хушбўй ўтлар; табиий ўсимликлар ва гуллар; бошпиезлар, кўчатлар ва уруғлар; тирик хайвонлар; хайвонлар учун емлар ва ичимликлар; солод.

39 Транспортда ташиш; товарларни ўраш-жойлаш ва сақлаш; саёхатлар ташкил қилиш.

41 Таълим-тарбия; ўқув жараёнини таъминлаш; кўнгилхушлиқлар; спорт ва маданий-оқартув тадбирларини ташкил этиш.

28 Игры, игрушки; аппараты для видео игр; гимнастические и спортивные товары; елочные украшения.

29 Мясо, рыба, птица и дичь; мясные экстракты; овощи и фрукты консервированные, сушеные и подвергнутые тепловой обработке; желе, варенье, компоты; яйца, молоко и молочные продукты; масла и жиры пищевые.

31 Сельскохозяйственные, аквакультуры, садово-огородные и лесные продукты, необработанные и переработанные; зерно и семена, необработанные и переработанные; свежие фрукты, овощи и ароматические травы; живые растения и цветы; луковицы, саженцы и семена; живые животные; корма и напитки для животных; солод.

39 Транспортировка; упаковка и хранение товаров; организация путешествий.

41 Воспитание; обеспечение учебного процесса; развлечения; организация спортивных и культурно-просветительных мероприятий.

(111) MGU 33465
(151) 16.03.2018 (181) 17.07.2027
(210) MGU 2017 2147 (220) 17.07.2017
(732) "FITO LIFE LABORATORIES" масъулияти чекланган жамияти, UZ

Общество с ограниченной ответственностью "FITO LIFE LABORATORIES", UZ
(540)

GELMOGONIT

(511)
5 Фармацевтика ва ветеринария препаратлари; тиббий мақсадлар учун гигиена препаратлари; тиббий ёки ветеринария мақсадлари учун парҳез овқатлари ва моддалари; болалар овқатлари; инсон ва жониворлар учун озиқ-овқат қўшимчалари; пластирлар, боғлаш материаллари; тишларни пломбалаш ва тиш қолипларини тайёрлаш учун материаллар; дезинфекцияловчи воситалар; зарарли хайвонларни йўқотиш учун препаратлар; фунгицидлар, гербицидлар.

5 Фармацевтические и ветеринарные препараты; гигиенический препараты для медицинских целей; диетическое питание и вещества для меди-

цинских или ветеринарных целей, детское питание; пищевые добавки для человека и животных; пластыри, перевязочные материалы; материалы для пломбирования зубов и изготовления зубных слепков; дезинфицирующие средства; препараты для уничтожения вредных животных; фунгициды, гербициды.

(111) MGU 33466
 (151) 16.03.2018 (181) 11.08.2027
 (210) MGU 2017 2317 (220) 11.08.2017
 (732) "RISQLI TEGIRMON" mas'uliyati cheklangan jamiyati, UZ
 Общество с ограниченной ответственностью "RISQLI TEGIRMON", UZ
 (540)

Рангли иловага қаранг
 Смотри цветное приложение

(526) "ASIA", "MCHJ"
 (591)

Қизил, ҳаво ранг, оқ, олтин ранг, яшил, тўк яшил, оч яшил, сарик, оч пушти, зарғалдоқ, сиёҳ ранг, қора.

Красный, голубой, белый, золотой цвет, зелёный, темно-зелёный, светло-зелёный, жёлтый, светло-розовый, оранжевый, сиреневый, черный.

(511)

30 Ун ва дон маҳсулотлари.

30 Мука и зерновые продукты.

(111) MGU 33467
 (151) 16.03.2018 (181) 11.08.2027
 (210) MGU 2017 2318 (220) 11.08.2017
 (732) "RISQLI TEGIRMON" mas'uliyati cheklangan jamiyati, UZ
 Общество с ограниченной ответственностью "RISQLI TEGIRMON", UZ
 (540)

Рангли иловага қаранг
 Смотри цветное приложение

(526) "Faina" дан бўлак барча сўзлар, ҳарфлар, рақамлар.

Все слова, буквы, цифры кроме "Faina"

(591) Қизил, сарик, оқ, қора, тилла ранг, жигар ранг, тўк сарик.

Красный, жёлтый, белый, черный, золотой, коричневый, бежевый.

(511)

30 Ун ва дон маҳсуотлари.

30 Мука и зерновые продукты.

(111) MGU 33468
 (151) 16.03.2018 (181) 24.08.2027
 (210) MGU 2017 2420 (220) 24.08.2017
 (732) "LOTUS GAZ INVEST" mas'uliyati cheklangan jamiyati, UZ
 Общество с ограниченной ответственностью "LOTUS GAZ INVEST", UZ
 (540)

Рангли иловага қаранг
 Смотри цветное приложение

(591) Оқ, қора, жигар ранг.
 Белый, чёрный, коричневый.

(511)

37 Қурилиш; таъмирлаш; усқуналарни ўрнатиш.

37 Строительство; ремонт; установка оборудования.

(111) MGU 33469
 (151) 16.03.2018 (181) 15.03.2027
 (210) MGU 2017 0724 (220) 15.03.2017
 (732) "ZIYODA - LAZIZA FAYZ" mas'uliyati cheklangan jamiyati, UZ
 Общество с ограниченной ответственностью "ZIYODA - LAZIZA FAYZ", UZ
 (540)

Рангли иловага қаранг
 Смотри цветное приложение

(526) agro

(591) Пушти, яшил, оқ.
 Розовый, зеленый, белый.

(511)

1 Қишлоқ хўжалигида, боғдорчилик ва ўрмончиликда фойдаланишга мўлжалланган кимёвий маҳсулотлар, ўғитлар.

1 Химические продукты, предназначенные для использования в сельском хозяйстве, садоводстве и лесоводстве; удобрения.

(111) MGU 33470**(151)** 16.03.2018**(181)** 25.05.2027**(210)** MGU 2017 1587**(220)** 25.05.2017**(732)** Gazaliyeva Rimma Timirgaliyevna, UZ

Газалиева Римма Тимиргалиевна, UZ

(540)**(511)**

42 Интерьер - дизайн; бадий дизайн; кенг таркалган аксессуарлар дизайни; ўраш ва жойлаш материаллари дизайни; тижорат соҳасига оид бадий дизайн; саноат ва графика дизайни.

42 Интерьер - дизайн; дизайн художественный; дизайн модных аксессуаров; дизайн упаковочных и оберточных материалов; дизайн художественный для коммерческой сферы; промышленный и графический дизайн.

(111) MGU 33471**(151)** 16.03.2018**(181)** 19.06.2027**(210)** MGU 2017 1837**(220)** 19.06.2017**(732)** "Power Cable Technology" xususiy korxonasi, UZ

Частное предприятие "Power Cable Technology", UZ

(540)

Рангли иловага қаранг

Смотри цветное приложение

(526) Power Cable Technology**(591)** Кўк, оқ.

Синий, белый.

(511)

35 Импорт-экспорт бўйича агентликлар; тижорат ахбороти бўйича агентликлар; реклама агентликлари; таннарх таҳлили; рекламани жойлаштириш учун майдонлар ижараси; бизнесни молиялаштиришга муҳтож бўлган хусусий инвесторлар ва тадбиркорларни танлашда воситачилик хизматлари; автоматлаштирилган маълумотлар базаларини юритиш; бухгалтерия хужжатларини юритиш; ҳисоб варағидан кўчирма; товарларни намойиш этиш; хабарларни ёзиб олиш (канцелярияга оид); ўрганиш; ишбилармонлик юзасидан

ахборот; истеъмолчиларга тижорий ахборот ва маслаҳатлар (товар ҳолидаги шахсий талабларни кондиришга оид ахборот); бизнес соҳасида тадқиқотлар; конъюктурага оид текширув; маркетингга оид текширув; тижорат ёки реклама мақсадларида кўрғазмалар ташкил қилиш; тижорат ёки реклама мақсадларида савдо ярмаркаларини ташкил қилиш; тижорий воситачилик (хизмат кўрсатиш); чакана савдо қилиш мақсадида товарларни барча медиа воситаларда тақдим этиш; учинчи шахслар учун товарларни ҳаракатлантириш; намуналарни тарқатиш; реклама материалларини тарқатиш; ишбилармончилик юзасидан ўтказиладиган операциялар бўйича маълумотлар; учинчи шахслар учун бизнес шартномаларни мувофиқлаштириш; учинчи шахслар учун тижорий операцияларни мувофиқлаштириш ва имзолаш; учинчи шахслар учун товарлар ва кўрсатиладиган хизматлар учун берилган лицензияларни тижорий бошқариш; учинчи шахслар учун таъминотчилик хизматлари (сотиб олиш ва тадбиркорларни товарлар билан таъминлаш); субпудратчи хизматлари (тижорий кўмак).

35 Агентства по импорту-экспорту; агентства по коммерческой информации; агентства рекламные; анализ себестоимости; аренда площадей для размещения рекламы; бизнес-услуги посреднические по подбору потенциальных частных инвесторов и предпринимателей, нуждающихся в финансировании; ведение автоматизированных баз данных; ведение бухгалтерских документов; выписка счетов; демонстрация товаров; запись сообщений (канцелярия); изучение рынка; информация деловая; информация и советы коммерческие потребителям (информация потребительская товарная); исследования в области бизнеса; исследования конъюнктурные; исследования маркетинговые; организация выставок в коммерческих или рекламных целях; организация торговых ярмарок в коммерческих или рекламных целях; посредничество коммерческое (обслуживание); презентация товаров на всех медиасредствах с целью розничной продажи; продвижение продаж для третьих лиц; распространение образцов; распространение рекламных материалов; сведения о деловых операциях; согласование деловых контрактов для третьих лиц; согласование и заключение коммерческих операций для третьих лиц; управление коммерческое лицензиями на товары и услуги для третьих лиц; услуги снабженческие для третьих

лиц (закупка и обеспечение предпринимателей товарами); услуги субподрядные (коммерческая помощь).

(111) MGU 33472

(151) 16.03.2018

(181) 30.06.2027

(210) MGU 2017 2001

(220) 30.06.2017

(732) "PRONTO TEXTILE GROUP" масъулияти чекланган жамияти, UZ

Общество с ограниченной ответственностью "PRONTO TEXTILE GROUP", UZ

(540)

Рангли иловага қаранг

Смотри цветное приложение

(591) Оқ, кўк, ҳаво ранг, тўк кўк, кизил, тўк сарик, қора, оч ҳаво ранг.

Белый, синий, голубой, темно-синий, красный, бежевый, черный, светло-голубой.

(511)

25 Кийим-кечаклар.

25 Одежда.

(111) MGU 33473

(151) 16.03.2018

(181) 30.06.2027

(210) MGU 2017 2003

(220) 30.06.2017

(732) "PRONTO TEXTILE GROUP" масъулияти чекланган жамияти, UZ

Общество с ограниченной ответственностью "PRONTO TEXTILE GROUP", UZ

(540)

Рангли иловага қаранг

Смотри цветное приложение

(526) TEXTILE GROUP

(591) Сарик, тўк кўк ранг, оқ.

Желтый, темный синий, белый.

(511)

25 Кийим-кечаклар.

25 Одежда.

(111) MGU 33474

(151) 16.03.2018

(181) 30.06.2027

(210) MGU 2017 2009

(220) 30.06.2017

(732) "QUICK ACTION" mas'uliyati cheklangan jamiyati, UZ

Общество с ограниченной ответственностью "QUICK ACTION", UZ

(540)

Рангли иловага қаранг

Смотри цветное приложение

(591) Кўк, ҳаво ранг, сарик, яшил, оч яшил, оқ.

Синий, голубой, желтый, зеленый, салатový, белый.

(511)

3 Оқартириш учун препаратлар ва кир ювиш учун бошқа моддалар; тозалаш, сайқаллаш, ёғ-сизлантириш ва абразив ишлов бериш учун препаратлар; даволовчи бўлмаган совунлар; атторлик буюмлари, эфир мойлари, пардоз-андоз во-ситалари, соч учун лосьонлар; тиш кукунлари ва даволовчи бўлмаган пасталари.

3 Препараты для отбеливания и прочие вещества для стирки; препараты для чистки, полирования, обезжиривания и абразивной обработки; мыла нелечебные; парфюмерные изделия, эфирные масла, косметика, лосьоны для волос, зубные порошки и пасты нелечебные.

(111) MGU 33475

(151) 16.03.2018

(181) 06.07.2027

(210) MGU 2017 2055

(220) 06.07.2017

(732) "DURSUN PLUS TEXTILE" масъулияти чекланган жамияти, UZ

Общество с ограниченной ответственностью "DURSUN PLUS TEXTILE", UZ

(540)

Рангли иловага қаранг

Смотри цветное приложение

(591) Ҳаво ранг, қора, оқ.

Голубой, черный, белый.

(511)

2 Бўёқлар; босма сиёҳ ишлаб чиқаришда ишла-тиладиган бўёқлар.

2 Красители; красители для использования в производстве печатной краски.

(111) MGU 33476

(151) 16.03.2018

(181) 06.07.2027

(210) MGU 2017 2056

(220) 06.07.2017

(732) "DURSUN PLUS TEXTILE" масъулияти чекланган жамияти, UZ

Общество с ограниченной ответственностью
"DURSUN PLUS TEXTILE", UZ
(540)



(511)
2 Бўёқлар; босма сиёҳ ишлаб чиқаришда ишла-
тиладиган бўёқлар.

2 Красители; красители для использования в
производстве печатной краски.

(111) MGU 33477
(151) 16.03.2018 (181) 11.07.2027
(210) MGU 2017 2095 (220) 11.07.2017
(732) Mas'uliyati cheklangan jamiyat shaklidagi
«Nobel Pharmsanoat» chet el korxonasi, UZ
Иностранное предприятие «Nobel Pharmsanoat» в
виде общества с ограниченной ответствен-
ностью, UZ
(540)

NBL ALGAE OIL

NBL АЛГЕ ОЙЛ

NBL ALGE OIL

(526) NBL; OIL.
(511)
5 Фармацевтика ва тиббиёт препаратлари ва
моддалари.

5 Фармацевтические и медицинские препараты и
вещества.

(111) MGU 33478
(151) 16.03.2018 (181) 13.07.2027
(210) MGU 2017 2127 (220) 13.07.2017
(732) "QUICK ACTION" mas'uliyati cheklangan
jamiyati, UZ
Общество с ограниченной ответственностью
"QUICK ACTION", UZ

(540)
Рангли иловага қаранг
Смотри цветное приложение

(591) Қизил, кул ранг.
Красный, серый.
(511)

3 Оқартириш учун препаратлар ва кир ювиш
учун бошқа моддалар; тозалаш, сайқаллаш, ёғ-
сизлантириш ва абразив ишлов бериш учун пре-
паратлар; совунлар; атторлик буюмлари, эфир
мойлари, пардоз-андоз воситалари, соч учун
лосьонлар; тиш кукунлари ва пасталари; шам-
пунлар; кир ювиш кукун; идиш-товокларни
ювиш учун воситалар.

3 Препараты для отбеливания и прочие вещества
для стирки; препараты для чистки, полирования,
обезжиривания и абразивной обработки; мыла;
парфюмерные изделия; эфирные масла; космети-
ка; лосьоны для волос; зубные порошки и пасты;
шампуни; стиральный порошок; средства для
мытья посуды.

(111) MGU 33479
(151) 16.03.2018 (181) 19.07.2027
(210) MGU 2017 2166 (220) 19.07.2017
(732) «Quick Action» mas'uliyati cheklangan ja-
miyati, UZ
Общество с ограниченной ответственностью
«Quick Action», UZ
(540)

Chakachum

(511)
3 Оқартириш учун препаратлар ва кир ювиш
учун бошқа моддалар; тозалаш, сайқаллаш, ёғ-
сизлантириш ва абразив ишлов бериш учун пре-
паратлар; совунлар; атторлик буюмлари, эфир
мойлари, пардоз-андоз воситалари, соч учун
лосьонлар; тиш кукунлари ва пасталари; шам-
пунлар; кир ювиш кукун; идиш-товокларни
ювиш учун воситалар.
29 Гўшт, балиқ, парранда ва илвасин; гўшт экс-
трактлари; желе, мураббо, компотлар; тухумлар,
сут ва сут маҳсулотлари; озиқ-овқат мойлари ва
ёғлари.
30 Қаҳва, чой, какао ва қаҳва ўрнини босувчи-
лар; гуруч; тапиока (маниока) ва саго; ун ва дон
маҳсулотлари; нон-булка маҳсулотлари, кандо-

латчилик маҳсулотлари; музқаймоқ; шакар, асал, шиннидан тайёрланган қиём; хамиртурушлар, нонвойлик кукунлари; туз, хантал; сирка, зираворлар; хушбўй дориворлар; озиқ-овқат музи.

3 Препараты для отбеливания и прочие вещества для стирки; препараты для чистки, полирования, обезжиривания и абразивной обработки; мыла; парфюмерные изделия; эфирные масла; косметика; лосьоны для волос; зубные порошки и пасты; шампуни; стиральный порошок; средства для мытья посуды.

29 Мясо, рыба, птица и дичь; мясные экстракты; желе, варенье, компоты; яйца; молоко и молочные продукты; масла и жиры пищевые.

30 Кофе, чай, какао и заменители кофе; рис; тапиока (маниока) и саго; мука и зерновые продукты; хлебобулочные изделия, кондитерские изделия; мороженое; сахар, мед, сироп из патоки; дрожжи, пекарные порошки; соль; горчица; уксус, приправы; пряности; лед для охлаждения.

(111) MGU 33480

(151) 16.03.2018

(181) 27.07.2027

(210) MGU 2017 2220

(220) 27.07.2017

(732) Mas'uliyati cheklangan jamiyat shaklidagi «TEXTILE MILL TASHKENT» qo'shma korxonasi, UZ

Совместное предприятие в форме общества с ограниченной ответственностью «TEXTILE MILL TASHKENT», UZ

(540)

Рангли иловага қаранг

Смотри цветное приложение

(526) TEXTILE MILL TASHKENT

(591) Жигар-кизил ранг, тўк кўк, оқ.

Коричнево-красный, темно-синий, белый.

(511)

25 Трикотаж (кийим-кечак), носки, пайпоқлар.

25 Трикотаж (одежда), носки, чулки.

(111) MGU 33481

(151) 16.03.2018

(181) 28.07.2027

(210) MGU 2017 2225

(220) 28.07.2017

(732) "GOLDEN STYLE CERAMICS" mas'uliyati cheklangan jamiyati, UZ

Общество с ограниченной ответственностью "GOLDEN STYLE CERAMICS", UZ

(540)

Sen menga KERAKSAN

(511)

11 Ёритиш, иситиш, буғ олиш, озиқ-овқат маҳсулотларига иссиқлик билан ишлов бериш учун, совитиш, қуритиш, вентиляциялаш учун, сув тақсимлаш ва санитария-техника қурилмалари.

17 Каучук, резина, гуттаперча, асбест, слюда ва ушбу материаллардан бошқа синфларга мансуб бўлмаган маҳсулотлар; қисман ишлов берилган пластмассалардан маҳсулотлар; тешиқ-тиркишларни беркитиш, зичлаш ва изоляциялаш учун материаллар; нометалл қайишқоқ қувурлар.

19 Нометалл қурилиш материаллари; қурилиш мақсадлари учун нометалл қаттиқ трубалар; асфальт, қатронлар ва битум; нометалл кўчма конструкциялар ва иншоотлар; нометалл ҳайкаллар.

11 Устройства для освещения, нагрева, получения пара, тепловой обработки пищевых продуктов, для охлаждения, сушки, вентиляции, водораспределительные и санитарно-технические.

17 Каучук, резина, гуттаперча, асбест, слюда частично обработанные и заменители этих материалов; пластмассы и резина частично обработанные; материалы для конопачения, уплотнения и изоляции; гибкие трубы неметаллические.

19 Неметаллические строительные материалы; неметаллические жесткие трубы для строительных целей; асфальт, смолы и битум; неметаллические передвижные конструкции и сооружения; неметаллические памятники.

(111) MGU 33482

(151) 16.03.2018

(181) 28.07.2027

(210) MGU 2017 2226

(220) 28.07.2017

(732) "GOLDEN STYLE CERAMICS" mas'uliyati cheklangan jamiyati, UZ

Общество с ограниченной ответственностью "GOLDEN STYLE CERAMICS", UZ

(540)

GOZO

(511)

11 Ёритиш, иситиш, буғ олиш, озиқ-овқат маҳсулотларига иссиқлик билан ишлов бериш учун,

совитиш, қуритиш, вентиляциялаш учун, сув таксимлаш ва санитария-техника қурилмалари.

17 Каучук, резина, гуттаперча, асбест, слюда ва ушбу материаллардан бошқа синфларга мансуб бўлмаган маҳсулотлар; қисман ишлов берилган пластмассалардан маҳсулотлар; тешик-тиркишларни беркитиш, зичлаш ва изоляциялаш учун материаллар; нометалл қайишқоқ қувурлар.

19 Нометалл қурилиш материаллари; қурилиш мақсадлари учун нометалл қаттиқ трубалар; асфальт, қатронлар ва битум; нометалл кўчма конструкциялар ва иншоотлар; нометалл хайкаллар.

11 Устройства для освещения, нагрева, получения пара, тепловой обработки пищевых продуктов, для охлаждения, сушки, вентиляции, водораспределительные и санитарно-технические.

17 Каучук, резина, гуттаперча, асбест, слюда частично обработанные и заменители этих материалов; пластмассы и резина частично обработанные; материалы для конопачения, уплотнения и изоляции; гибкие трубы неметаллические.

19 Неметаллические строительные материалы; неметаллические жесткие трубы для строительных целей; асфальт, смолы и битум; неметаллические передвижные конструкции и сооружения; неметаллические памятники.

(111) MGU 33483

(151) 16.03.2018

(181) 01.08.2027

(210) MGU 2017 2240

(220) 01.08.2017

(732) "MERRYMED FARM" масъулияти чекланган жамияти, UZ

Общество с ограниченной ответственностью "MERRYMED FARM", UZ

(540)

MR OKSAMAKS
MP OKSAMAKS

(526) MR

MP

(511)

5 Фармацевтика препаратлари.

5 Фармацевтические препараты.

(111) MGU 33484

(151) 16.03.2018

(181) 25.08.2027

(210) MGU 2017 2421

(220) 25.08.2017

(732) «GALEREYA BEST» mas'uliyati cheklangan jamiyati, UZ

Общество с ограниченной ответственностью «GALEREYA BEST», UZ

(540)

Рангли иловага қаранг

Смотри цветное приложение

(591) Қизил-зарғалдоқ, қора, ок.

Красно-оранжевый, черный, белый.

(511)

2 Бўёқлар, алиф мойлари, локлар; металларни занглашдан ва тахта-ёғочларни чиришдан сақловчи химоя воситалари; бўёқ моддалари; тезоблар; ишлов берилмаган табиий қатронлар; бадий-декоратив мақсадларда ва бадий босма нашрлар учун ишлатиладиган тахтали ва кукунсимон металлар.

19 Нометалл қурилиш материаллари; қурилиш мақсадлари учун нометалл қаттиқ трубалар; асфальт, қатронлар ва битум; нометалл кўчма конструкциялар ва иншоотлар; нометалл хайкаллар.

2 Краски, олифы, лаки; защитные средства, предохраняющие металлы от коррозии и древесину от разрушения; красящие вещества; протравы необработанные природные смолы; листовые и порошкообразные металлы, используемые для художественно-декоративных целей и художественной печати.

19 Неметаллические строительные материалы; неметаллические жесткие трубы для строительных целей; асфальт, смолы и битум; неметаллические передвижные конструкции и сооружения; неметаллические памятники.

(111) MGU 33485

(151) 23.03.2018

(181) 12.04.2027

(210) MGU 2017 1109

(220) 12.04.2017

(732) Монстр Энерджи Компани, Делавэр штати корпорацияси, US

Монстр Энерджи Компани, корпорация штата Делавэр, US

(540)

MONSTER

(511)

29 Таркибида қаҳва, шоколад ва/ёки мева шарбатлари бўлган сутли маҳсулотлар ва сут асосли ичимликлар; сутли коктейллар.

30 Қаҳва, чой, какао ва қаҳва ўрнини босувчилар; қаҳва асосли ичимликлар; чой асосли ичимликлар; шоколад асосли ичимликлар; гуруч; тапиока (маниока) ва саго; ун ва дон маҳсулотлари; нон-булка маҳсулотлари, қандолатчилик маҳсулотлари; музқаймоқ; шакар, асал, шиннидан тайёрланган қиём; хамиртурушлар, нонвойчилик кукунлари; туз; хантал; сирка, зираворлар; хушбўй дориворлар; муз.

29 Напитки на основе молока и молочных продуктов с содержанием кофе, шоколада и/или фруктовых соков; коктейли молочные.

30 Кофе, чай, какао и заменители кофе; напитки на основе кофе; напитки на основе чая; напитки на основе шоколада; рис; тапиока (маниока) и саго; мука и зерновые продукты; хлебобулочные изделия, кондитерские изделия; мороженое; сахар, мед, сироп из патоки; дрожжи, пекарные порошки; соль; горчица; уксус, приправы; пряности; лед.

(111) MGU 33486

(151) 23.03.2018

(181) 25.05.2027

(210) MGU 2017 1581

(220) 25.05.2017

(732) Гуменюк Мыкола Ивановыч, UA

(540)

Lacerta

(511)

5 Фармацевтика маҳсулотлари, тиббий ва ветеринария препаратлари; тиббий мақсадлар учун гигиеник маҳсулотлар; ветеринария ёки тиббий мақсадлар учун парҳезли овқатлар ва моддалар, болалар овқатлари; инсонлар ва ҳайвонлар учун озиқ-овқат қўшимчалари; пластирлар, боғлаш материаллари; тишларни пломбалаш ва тиш қолипларини тайёрлаш учун материаллар; дезинфекцияловчи воситалар; зарарли ҳайвонларни йўқотиш учун препаратлар; фунгицидлар, гербицидлар; акарицидлар; аконитин; тиббий мақсадлар учун алколоидлар; фармацевтика мақсадлари учун альгинатлар; альгицидлар; фармацевтика мақсадлари учун альдегидлар; олтиндан тиш амальгамалари; стоматология амальгамалари; ветеринария мақсадлари учун аминокислоталар; тиббий мақсадлар учун аминокислоталар; анальгетиклар; анестетиклар; антибиотиклар; антисеп-

тиklar; тўлдирилган йўлга оид аптечкалар; биринчи ёрдам кўрсатишга тўлдирилган аптечкалар; фармацевтика мақсадлари учун алюминий ацетати; фармацевтика мақсадлари учун ацетатлар; бактерицидлар; тиббий мақсадлар учун бальзамлар; боғлаш бандажлари; тиббий мақсадлар учун диагностик биомаркерлар; биоцидлар; фармацевтика мақсадлари учун бром; горчичниклар учун қоғоз; пашшага қарши ёпишқоқ қоғоз; ветеринария мақсадлари учун реактив қоғоз; тиббий мақсадлар учун реактив қоғоз; куяга қарши маҳсус сингдирилган қоғоз; тиббий мақсадлар учун вазелин; вакциналар; кислород ванналари; антисептик пахта; асептик пахта; гигроскопик пахта; тиббий мақсадлар учун пахта; тиббий мақсадлар учун момик пахта; тиббий мақсадлар учун парҳез моддалар; тиббий мақсадлар учун контраст радиологик моддалар; микроорганизмлар учун озиқ моддалар; тиббий мақсадлар учун радиоактив моддалар; фармацевтика мақсадлари учун асосий нордон азотли висмут; фармацевтика мақсадлари учун лимонўтли сув; шифобахш ванналар учун денгиз суви; тиббий мақсадлар учун маъданли сувлар; термал сувлар; ейиладиган ўсимликлар толалари; стоматология мақсадлари учун колипловчи мум; тиббий мақсадлар учун газлар; фармацевтика мақсадлари учун гваякол; майл уйғотувчи интим геллар; гематоген; гемоглобин; гидрастин; гидрастинин; тиббий мақсадлар учун глицерин; глицерофосфатлар; тиббий мақсадлар учун глюкоза; фармацевтика мақсадлари учун газак ўт; тиббий мақсадлар учун гормонлар; фармацевтика мақсадлари учун хантал; горчичниклар; ванналар учун балчиклар; шифобахш балчиклар; тиббий мақсадлар учун гуммигут; тиббий мақсадлар учун гурьён-бальзам; дезинфектантлар/дезинфекцияловчи воситалар; ҳавони софлаш учун дезодорантлар; дезодорантлар, инсонлар ва ҳайвонлар учун мўлжалланганларидан ташқари; текстиль маҳсулотлари ёки кийимлар учун дезодорантлар; тиббий мақсадлар учун диастаза; дигиталин; минерал озиқ-овқат қўшимчалари; озиқ-овқат қўшимчалари; оқсилли озиқ-овқат қўшимчалари; ҳайвонлар учун озиқ-овқат қўшимчалари; хамиртурушдан озиқ-овқат қўшимчалари; альгинатдан озиқ-овқат қўшимчалари; глюкозадан озиқ-овқат қўшимчалари; казеиндан озиқ-овқат қўшимчалари; лецитиндан озиқ-овқат қўшимчалари; зиғир уруғи мойидан озиқ-овқат қўшимчалари; прополисдан озиқ-овқат қўшимчалари; протеиндан озиқ-овқат қўшимчалари; ҳайвонлар учун протеиндан озиқ-овқат қўшимчалари; она асалари мумидан озиқ-овқат қўшимчалари; ўсимлик гулчанглари-дан озиқ-овқат қўшимчалари; буғдой ниҳолидан озиқ-овқат қўшимчалари; зиғир уруғидан озиқ-

овқат қўшимчалари; ферментли озиқ-овқат қўшимчалари; фармацевтика мақсадлари учун хамиртурушлар; тиббий мақсадлар учун елимшак; балиқ мойи; тиббий мақсадлар учун изотоплар; иммуностимуляторлар; инсектицидлар; фармацевтика мақсадлари учун йод; фармацевтика мақсадлари учун йодидлар; фармацевтика мақсадлари учун ишқорий металлнинг йодидлари; йодоформ; каломель (фугицидлар); фармацевтика мақсадлари учун виноли-нордон тош; фармацевтика мақсадлари учун вино тоши; тиббий мақсадлар учун камфора; дорилар учун капсулалар; фармацевтика мақсадлари учун капсулалар; гемостатик қаламлар; сўгалларни даволаш учун қаламлар; каустик қаламлар; карбонил (паразитларга қарши восита); фармацевтика мақсадлари учун каустиклар; фармацевтика мақсадлари учун кашу; тиббий мақсадлар учун квассия; тиббий мақсадлар учун квебрахо; тиббий мақсадлар учун кислород; фармацевтика мақсадлари учун галл кислотаси; фармацевтика мақсадлари учун кислоталар; тиш протезлари учун елимлар; жарроҳлик елими; ветеринария мақсадлари учун дарахт танаси хужайралари; тиббий мақсадлар учун дарахт танаси хужайралари; кокаин; тиббий мақсадлар учун коллаген; фармацевтика мақсадлари учун коллодий; оёқлар учун қадоқларга қарши халқалар; доривор конфетлар; тиббий мақсадлар учун ангустиур пўслоғи; фармацевтика мақсадлари учун дарахтлар пўстлоқлари; кедр дарахти пўстлоғи, репеллент сифатида қўллаш учун; тиббий мақсадлар учун кондураг пўстлоғи; кротон пўстлоғи; фармацевтика мақсадлари учун мангро дарахти пўстлоғи; фармацевтика мақсадлари учун миробалан пўстлоғи; тиббий мақсадлар учун хина дарахти пўстлоғи; хайвонлар учун шифобахш озуқалар; доривор илдишлар; фармацевтика мақсадлари учун ровоч илдишлари; тиббий мақсадлар учун корпия; фармацевтика ёки парҳезли мақсадлар учун крахмал; фармацевтика мақсадлари учун креозот; тиббий мақсадлар учун қон; тиббий ёки ветеринария мақсадлари учун микроорганизмлар экинлари; кураре; тишлар учун локлар; фармацевтика мақсадлари учун қизилмия; фармацевтика мақсадлари учун лактоза; доривор обакилар; лейкопластирлар; ич қотишига қарши дорилар; тиббий мақсадлар учун ёпишқоқ тасмалар; тиббий мақсадлар учун лецитин; ветеринария мақсадлари учун лосьонлар; сочлар учун шифобахш лосьонлар; фармацевтика мақсадлари учун лосьонлар; соқол олгандан кейин қўлланиладиган шифобахш лосьонлар; шахсий мақсадлар учун лубрикантлар; фармацевтика мақсадлари учун люпулин; фармацевтика мақсадлари учун магнезия; малҳам дорилар; фармацевтика мақсадлари учун

малҳам дорилар; офтобдан куйишга малҳам дорилар; симобли малҳам дорилар; фармацевтика мақсадлари учун, совуқ уришидан сақловчи малҳам дорилар; боғлаш учун докалар; доривор мойлар; тиббий мақсадлар учун хантал мойи; тиббий мақсадлар учун камфора мойи; тиббий мақсадлар учун канақунжут мойи; фармацевтика мақсадлари учун терпентин мойи; тиббий мақсадлар учун шивит мойи; тишлар учун мастикалар; абразив стоматология материаллари; тиш қолиплари учун материаллар; тишларни пломбалаш учун материаллар; тиббий боғлаш материаллари; жарроҳлик боғлаш материаллари; медикаментлар; ветеринария мақсадлари учун медикаментлар; серотерапия учун медикаментлар; инсонлар учун медикаментлар; стоматология медикаментлари; ментол; микстуралар; тиббий мақсадлар учун молескин; фармацевтика мақсадлари учун бодом сути; болалар учун қурук сут; фармацевтика мақсадлари учун она асалари сути; фармацевтика мақсадлари учун сут ферментлари; тиббий мақсадлар учун ирланд мохи; фармацевтика мақсадлари учун ун; фармацевтика мақсадлари учун зиғир уруғи уни; фармацевтика мақсадлари учун балиқ уни; ёпишқоқ пашшатутгичлар; бактерияларга қарши совунлар; дезинфекцияловчи совунлар; доривор совунлар; тиббий мақсадлар учун лиофилизирланган гўшт; фармацевтика мақсадлари учун ялпиз; тиббий мақсадлар учун парҳез ичимликлар; тиббий мақсадлар учун солод сутидан ичимликлар; наркотиклар; доривор дамламалар; йод настойкаси; фармацевтика мақсадлари учун эвкалипт настойкаси; тиббий мақсадлар учун настойкалар; афюн; оподельдок; фармацевтика мақсадлари учун қайнатмалар; хайвонлар учун паразитларга қарши бўйинбоғлар; тиббий мақсадлар учун пахта ўралган таёқчалар/тиббий мақсадлар учун пахтали тампонлар; фармацевтика мақсадлари учун қизилмия таёқчалари; олтингургуртли таёқчалар (дезинфекцияловчи воситалар); фармацевтика мақсадлари учун пастилкалар; шифобахш тиш пасталари; фармацевтика мақсадлари учун пектинлар; фармацевтика мақсадлари учун пепсинлар; фармацевтика мақсадлари учун пептонлар; тиббий мақсадлар учун водород пероксиди; пестицидлар; болалар овқатлари; тиббий зулуклар; қон плазмаси; тиббий мақсадлар учун ишлатиладиган кўз боғичлари; иссиқ компресслар учун боғичлар; компресслар учун боғичлар; жарроҳлик елка боғичлари; тагликлар (болалар йўргаклари); уй хайвонлари учун тагликлар; сийдик тутаолмасликдан азият чекувчилар учун тагликлар; қадоқ ёстикчалари; кўкрақдан эмизганда фойдаланиладиган ёстикчалар; тиббий помадалар; дарахт қўнғизчаларидан қуқунлар; пире-

трум кукуни; аёллар гигиена прокладкалари учун белбоғлар; антидиуретик препаратлар; тиббий ёки ветеринария мақсадлари учун бактериал препаратлар; тиббий ёки ветеринария мақсадлари учун бактериологик препаратлар; тиббий мақсадлар учун бальзамли препаратлар; тиббий мақсадлар учун оксилли препаратлар; ветеринария мақсадлари учун биологик препаратлар; тиббий мақсадлар учун биологик препаратлар; ветеринария препаратлари; фармацевтика мақсадлари учун висмут препаратлари; витаминли препаратлар; ветеринария мақсадлари учун диагностика препаратлари; тиббий мақсадлар учун диагностика препаратлари; тиббий мақсадлар учун ванналар учун препаратлар; шифобахш ванналар учун препаратлар; бавосилни даволаш учун препаратлар; суяк қадокларини даволаш учун препаратлар; битдан даволаш учун препаратлар (педикулицидлар); ҳуснбузарларни даволаш учун препаратлар; тиш чиқишини осонлаштириш учун препаратлар; куйган жойларни тозалаш учун препаратлар; тутатиш учун тиббий препаратлар; органотерапия учун препаратлар; ҳавони тозалаш учун препаратлар; бронхларни кенгайтириш учун препаратлар; жинсий фаолликни пасайтириш учун препаратлар; стериллаш учун препаратлар; тупроқни стериллаш учун препаратлар; қадокларни кетказиш учун препаратлар; қазғоқни йўқотиш учун фармацевтик препаратлар; зарарли жониворларни йўқотиш учун препаратлар; зарарли ўсимликларни йўқотиш учун препаратлар; уй замбуруғларини йўқотиш учун препаратлар; ҳашаротлар личинкаларини йўқотиш учун препаратлар; пашшаларни йўқотиш учун препаратлар; сичқонларни йўқотиш учун препаратлар; ер усти моллюскаларини йўқотиш учун препаратлар; паразитларни йўқотиш учун препаратлар; терини парваришлаш учун фармацевтик препаратлар; контакт линзаларини тозалаш учун препаратлар; тиббий ёки ветеринария мақсадлари учун микроорганизмлардан препаратлар; оҳакли фармацевтика препаратлари; кон тўхтатадиган препаратлар; кўзларни ювиш учун тиббий препаратлар; соч ўстириш учун тиббий препаратлар; тиббий ёки терапевтик мақсадлар учун нутрицевтик препаратлар; опиумли препаратлар; спораларга қарши препаратлар; фармацевтика мақсадлари учун алоэ верали препаратлар; инсон ёки жониворлар учун микроэлементли препаратлар; сульфамидли препаратлар (доривор препаратлар); фармацевтика препаратлари; офтобдан куйишни даволаш учун фармацевтика препаратлари; ветеринария мақсадлари учун ферментатив препаратлар; тиббий мақсадлар учун ферментатив препаратлар; тиббий мақсадлар учун фитотерапевтик препаратлар; кимё-

фармацевтика препаратлари; ветеринария мақсадлари учун кимёвий препаратлар; хомиладорлик диагностикаси учун кимёвий препаратлар; тиббий мақсадлар учун кимёвий препаратлар; қорақуя билан зарарланган ғалла ўсимликларига ишлов бериш учун кимёвий препаратлар; зарарланган узумга ишлов бериш учун кимёвий препаратлар; мильдюга қарши ишлов бериш учун кимёвий препаратлар; ширага қарши ишлов бериш учун кимёвий препаратлар; фармацевтика мақсадлари учун кимёвий препаратлар; совуқ урганда қўлланиладиган препаратлар; куядан сакловчи препаратлар; кўз малҳамлари; кўрғошинли малҳам; электрокардиографик электродлар учун кимёвий ўтказгичлар; тиббий мақсадлар учун оксилли озиқ-овқат маҳсулотлари; тиббий мақсадлар учун пархез озиқ-овқат маҳсулотлари; тиббий ва пархез мақсадлари учун қўшимча ишлов берилган бошоқли ғалла маҳсулотлари; тиббий мақсадлар учун гомогенлаштирилган озиқ-овқат маҳсулотлари; тиббий мақсадлар учун лиофилизирланган озиқ-овқат маҳсулотлари; фармацевтика маҳсулотлари; гигиеник прокладкалар; аёллар гигиеник прокладкалари; кундалик прокладкалар (гигиеник); фармацевтика мақсадлари учун прополис; тиббий мақсадлар учун марварид упа; тиббий мақсадлар учун радий; фармацевтика мақсадлари учун хлоралнинг сувли эритмаси; лейкопластирларни олиб ташлаш учун эритгичлар; тиббий мақсадлар учун вагинал эритмалар; контакт линзалари учун эритмалар; тиббий ёки ветеринария мақсадлари учун кимёвий реактивлар; тиббий мақсадлар учун резина; стоматология мақсадлари учун резина; тиббий мақсадлар учун сақич; репеллентлар; ҳашаротларга қарши дудлаш учун репеллентлар; итлар учун репеллентлар; доривор воситалар шимдирилган салфеткалар; тиббий мақсадлар учун сассапариль; тиббий мақсадлар учун шакар; астмага қарши йиғма чой; дудлаш учун свечалар; тиббий свечалар/суппозиторлар; фармацевтика мақсадлари учун зиғир уруғи; тиббий мақсадлар учун тамакисиз сигареталар; тиббий мақсадлар учун сиккативлар (қуритишни тезлаштириш учун моддалар); фармацевтика мақсадлари учун шарбатлар; фармацевтика мақсадлари учун скипидар; соғаетганда ишлатиладиган суртма; ветеринария мақсадлари учун суртмалар; тиббий мақсадлар учун суртмалар; болалар овқатлари учун қуруқ сутли аралашмалар; болаларга озукавий аралашмалар; уйқу дорилари; фармацевтика мақсадлари учун ичимлик содаси; тиббий мақсадлар учун ванналар учун тузлар; маъданли сувлардан ванна учун тузлар; тиббий мақсадлар учун тузлар; тиббий мақсадлар учун калий тузлари; тиббий мақсадлар учун натрий

тузлари; ҳидланадиган тузлар; маъданли сувлар таркибига кирувчи тузлар; фармацевтика мақсадлари учун солод; сунъий уруғлантириш учун сперма; фармацевтика мақсадлари учун спирт; тиббий спирт; стоматология мақсадлари учун кимматбаҳо металллар қотишмалари; фармацевтика мақсадлари учун қоракосов; тиббий мақсадлар учун совитувчи спрейлар; қўл ювиш учун антибактериал воситалар; тиббий мақсадлар учун ёрдамчи воситалар; тиббий мақсадлар учун буруштирадиган воситалар; гижжага қарши воситалар; гигиеник мақсадлар учун дезинфекцияловчи воситалар; кимёвий ҳожатхоналар учун дезинфекцияловчи воситалар; тиббий мақсадлар учун вагинал пуркаб ювиш воситалари; тиббий мақсадларда қўлланиладиган иштаҳани камайтириш учун воситалар; озиш учун тиббий воситалар; паразитларни йўқотиш учун воситалар; оғиз бўшлиғини чайиш учун тиббий воситалар; иссиқликни туширувчи воситалар; қонни тозаловчи воситалар; ҳайвонлар учун ювиш воситалари (инсектицидлар); тиббий мақсадлар учун ювиш воситалари; чорва моллар учун ювиш воситалари (инсектицидлар); итлар учун ювиш воситалари (инсектицидлар); чипқонга қарши воситалар; тозаловчи воситалар (сурги дорилар); терлашга қарши воситалар; оёқ терлашига қарши воситалар; хомиладорликдан сақловчи кимёвий воситалар; паразитларга қарши воситалар; седатив воситалар/транквилизаторлар; сурги дорилар; тетиклантирувчи воситалар (доривор препаратлар); шифобахш пардоз воситалари; овқат хазм бўлишига ёрдам берувчи фармацевтик воситалар; асабларни мустаҳкамловчи воситалар; бактериялар экинлари учун озиклантирувчи мухитлар; стероидлар; стрихнин; зардоблар; офтобда қорайиш учун таблеткалар; иштаҳани камайтириш учун дорилар; озиш учун дорилар; йўталга қарши таблеткалар/ ююба; антиоксидант-таблеткалар; аёллар учун гигиеник тампонлар; яранинг битиши учун тампонлар; фармацевтика мақсадлари учун тимол; ветеринария мақсадлари учун биологик экинлар тўқималари; тиббий мақсадлар учун биологик экинлар тўқималари; даво мақсадларида чекиладиган ўсимликлар; доривор ўсимликлар; трансплантатлар (тирик тўқималар); тирик тўқималардан жарроҳлик трансплантатлари; сийдик тутаолмасликдан азият чекувчилар учун гигиеник трусиқлар; аёллар гигиеник трусиқлари; труси-тагликлар; фармацевтика мақсадлари учун писта кўмир; тиббий мақсадлар учун дорихона укропи (арпабодиён); тиш протезлари учун чинни; фармацевтика мақсадлари учун феноллар; ветеринария мақсадлари учун ферментлар; тиббий мақсадлар учун ферментлар; фармацевтика мақсадлари учун ферментлар;

фармацевтика мақсадлари учун формальдегид; фармацевтика мақсадлари учун фосфатлар; фунгицидлар; тиббий мақсадлар учун хинин; тиббий мақсадлар учун хинолин; тиббий мақсадлар учун диабетлар нони; хлороформ; фармацевтика мақсадлари учун олтингугурт ранги; ҳайвонлар туёғи учун цемент; жарроҳлик ва ортопедия учун суяк цементи; тиш цементлари; доривор чойлар; тиббий мақсадлар учун ўтли чойлар; ҳайвонлар учун инсектицидли шампунлар; шифобахш шампунлар; уй ҳайвонлари учун шифобахш шампунлар; педикулицидли шампунлар; шифобахш қуруқ шампунлар; тиббий мақсадлар учун олдиндан тўлдирилган шприцлар; фармацевтика мақсадлари учун эвкалипт; тиббий мақсадлар учун ўсимлик экстрактлари; фармацевтика мақсадлари учун ўсимлик экстрактлари; тамаки экстрактлари (инсектицидлар); фармацевтика мақсадлари учун қулмоқ экстрактлари; эликсирлар (фармацевтика препаратлари); фармацевтика мақсадлари учун оддий эфирлар; фармацевтика мақсадлари учун мураккаб эфирлар; фармацевтика мақсадлари учун мураккаб целлюлозали эфирлар; фармацевтика мақсадлари учун оддий целлюлозали эфирлар; каламуш заҳари; заҳарлар; бактериал заҳарлар; ялапа.

35 Реклама; бизнес соҳасида менежмент; бизнес соҳасида маъмурий фаолият; офис хизмати; учинчи шахслар учун телекоммуникация хизматларини абонентлаш; импорт-экспорт бўйича агентликлар; тижорий маълумотлар бўйича агентликлар; реклама агентликлари; таннарх таҳлили; рекламани жойлаштириш учун майдонлар ижараси; тижорий аудит; молиялаштиришга эҳтиёжи бўлган тадбиркорларни ва хусусий инвесторлар потенциалини саралаш бўйича воситачилик бизнес-хизматлари; ёллаш бўйича бюро; автоматлаштирилган маълумотлар базаларини юритиш; бухгалтерия ҳужжатларини юритиш; ҳисоб-китобларни ёзиб бериш; товарлар намойиши; хабарларни ёзиб олиш (канцелярия); жамоатчилик фикрини ўрганиш; бозорни ўрганиш; ишбилармонлик юзасидан ахборот; фойдаланувчиларга тижоратчилик ахбороти ва маслаҳатлари (истеъмол товарлари ахбороти); бизнес соҳасида тадқиқотлар; конъюктурага оид тадқиқотлар; маркетингга оид тадқиқотлар; ходимлар штатини жамлаш; бизнесни ташкил қилиш ва бошқариш масалалари бўйича маслаҳатлар; бизнесни ташкил этиш бўйича маслаҳатлар; коммуникация стратегияси доирасида жамоатчилик билан алоқалар бўйича маслаҳатлар; бизнесни бошқариш бўйича маслаҳатлар; ходимлар штатини бошқариш бўйича маслаҳатлар; бизнес соҳасида мутахассислар маслаҳатлари; коммуникация стратегияси доирасида реклама масалалари

бўйича маслаҳатлар бериш; рекламани макетлаш; маркетинг; ижодий бизнес соҳасида менежмент; спорт менежменти; учинчи шахслар учун резюме ёзиш; реклама матнлари сценарийсини ёзиш; босма нашр обзорлари; рўйхатлар дафтрадаги маълумотларни янгилаш ва сақлаш; электрон маълумотлар базасидаги ахборотларни янгилаш ва техник хизмат кўрсатиш; реклама материалларини янгилаш; матнларга ишлов бериш; тижорат ёки реклама мақсадларида кўرғазмалар уюштириш; учинчи шахслар учун газеталарга обуналар ташкиллаштириш; реклама мақсадларида модалар кўрғазмасини ташкил қилиш; тижорат ёки реклама мақсадларида савдо ярмаркаларини уюштириш; витриналарни безатиш; реклама материалларини расмийлаштириш; тижоратчилик фаолиятига баҳо бериш; тўлов ҳужжатларини тайёрлаш; учинчи шахслар учун компьютер файлларида ахборот излаш; кафиликка олувчиларни излаш; бизнесни бошқаришда кўмаклашиш; тижорат ёки саноат корхоналарини бошқаришда ёрдамлашиш; тижорий воситачилик (хизмат кўрсатиш); веб-сайтлар орқали ишбилармонлик юзасидан ахборотлар тақдим этиш; ишбилармонлик ва тижорий алоқалар соҳасида ахборотлар тақдим этиш; товарлар ва хизматлар сотувчилари ва харидорларига онлайн-сотиш учун жой тақдим этиш; реклама ёки тижорий мақсадларда веб-сайтлар рўйхатини тақдим этиш; чакана савдо мақсадида барча медиа воситаларида товарлар тақдимоти; иқтисодий тахминлаш; ким ошди савдоси; тиббиётга оид материаллар, гигиена ва ветеринарияга оид препаратлар ҳамда доривор воситаларнинг улгуржи ёки чакана савдоси; учинчи шахслар учун савдони силжитиш; телемагазинлар дастурини ишлаб чиқариш; реклама фильмларини ишлаб чиқариш; офис ускунаси ва аппаратлари прокати; барча оммавий ахборот воситаларида реклама вақти прокати; реклама материаллари прокати; реклама шчитти прокати; савдо автоматлари прокати; савдо стендлари прокати/савдо устунлари прокати; фото нусха кўчириш ускуналари прокати; реклама матнларини нашр қилиш; радиореклама; афишаларни ёпиштириш/ташқи реклама; намуналарни тарқатиш; реклама материалларини тарқатиш; реклама материалларини юбориш; маълумотлар ва ёзма хабарларни рўйхатдан ўтказиш; реклама матнларини таҳрир қилиш; реклама; компьютер тармоғида интерфаол реклама; почта орқали реклама; телереклама; ҳужжатлардан нусха кўчириб кўпайтириш; статистикага оид маълумотларни йиғиш ва тақдим этиш; компьютер маълумотлар базаларидан ахборот йиғиш; ишбилармонликка оид операциялар тўғрисида маълумотлар; компьютер маълумотлар базаларидаги ахборотни тизимлаштириш; бизнесни бошқариш бўйича маслаҳатли хизматлар; учинчи шахслар учун иш юзасидан шартномаларни мувофиқлаштириш; учинчи шахслар учун тижорий операцияларнинг ҳулосаси ва мослашуви; реклама ёки тижорий мақсадларда ахборот индексларини тузиш; солиқ декларацияларини тузиш; сўтлар тўғрисида ҳисоботлар тузиш; телемаркетинг; ходимларни танлаб олишда психологик тест ўтказиш; компаниялар учун ташқи маъмурий бошқарув; меҳмонхона бизнесини бошқариш; қурилиш лойиҳалари учун тижорий лойиҳаларни бошқариш; товарлар ва учинчи шахслар учун хизматларга берилган лицензияларни тижорий бошқариш; учинчи шахслар учун харажатларни тўлдириш дастурини тижорий бошқариш; истеъмолчиларни қонунқоида чегарасида бошқариш; кетма-кетликдаги саёхатлар дастурини бошқариш; харидларга тушган буюртмаларга ишлов бериш жараёнини бошқариш; ижтимоий муносабатлар соҳасидаги хизматлар; реклама учун манекенчилар хизматлари ёки товарларни ўтказиш; машинкада ёзиш хизматлари; учрашувларни эслатиш бўйича хизматлар (идора вазифаси); веб-сайтлар трафикасини оптималлаштириш бўйича хизматлар; корхоналарнинг кўчиши бўйича хизматлар; солиқ декларацияларини топшириш бўйича хизматлар; савдони силжитишда оптималлаштирилган қидирув бўйича хизматлар; учрашувларни дастурлаштириш бўйича хизматлар (идора вазифаси); нарх-наволарни солиштириш бўйича хизматлар; реклама хизматлари “клик учун тўлов”/PPC хизматлари; котиблик хизматлари; учинчи шахслар учун таъминотчилик хизматлари (сотиб олиш ва тадбиркорларни товарлар билан таъминлаш); стенографик хизматлар кўрсатиш; субпудратчи хизматлари (тижорий ёрдам); жойида йўқ абонентлар учун телефон орқали жавоб берувчилар хизматлари; фотонусха кўчириш; ишбилармонлик юзасидан экспертиза.

5 Изделия фармацевтические, препараты медицинские и ветеринарные; изделия гигиенические для медицинских целей; диетическое питание и вещества для медицинских или ветеринарных целей, детское питание; пищевые добавки для человека и животных; пластыри, перевязочные материалы; материалы для пломбирования зубов и изготовления зубных слепков; дезинфицирующие средства; препараты для уничтожения вредных животных; фунгициды, гербициды; акарициды; аконитин; алкалоиды для медицинских целей; альгинаты для фармацевтических целей; альгициды; альдегиды для фармацевтических

целей; амальгамы зубные из золота; амальгамы стоматологические; аминокислоты для ветеринарных целей; аминокислоты для медицинских целей; анальгетики; анестетики; антибиотики; антисептики; аптечки дорожные заполненные; аптечки первой помощи заполненные; ацетат алюминия для фармацевтических целей; ацетаты для фармацевтических целей; бактерициды; бальзамы для медицинских целей; бандажи перевязочные; биомаркеры диагностические для медицинских целей; биоциды; бром для фармацевтических целей; бумага для горчичников; бумага клейкая от мух; бумага реактивная для ветеринарных целей; бумага реактивная для медицинских целей; бумага с особой пропиткой от моли; вазелин для медицинских целей; вакцины; ванны кислородные; вата антисептическая; вата асептическая; вата гигроскопическая; вата для медицинских целей; вата хлопковая для медицинских целей; вещества диетические для медицинских целей; вещества контрастные радиологические для медицинских целей; вещества питательные для микроорганизмов; вещества радиоактивные для медицинских целей; висмут азотнокислый основной для фармацевтических целей; вода Melissa для фармацевтических целей; вода морская для лечебных ванн; воды минеральные для медицинских целей; воды термальные; волокна пищевые; воск формовочный для стоматологических целей; газы для медицинских целей; гваякол для фармацевтических целей; гели интимные возбуждающие; гематоген; гемоглобин; гидрастин; гидрастинин; глицерин для медицинских целей; глицерофосфаты; глюкоза для медицинских целей; горечавка для фармацевтических целей; гормоны для медицинских целей; горчица для фармацевтических целей; горчичники; грязи для ванн; грязи лечебные; гуммигут для медицинских целей; гурьонбальзам для медицинских целей; дезинфектанты / средства дезинфицирующие; дезодоранты для освежения воздуха; дезодоранты, за исключением предназначенных для человека или животных; дезодораторы для одежды или текстильных изделий; диастаза для медицинских целей; дигиталин; добавки минеральные пищевые; добавки пищевые; добавки пищевые белковые; добавки пищевые для животных; добавки пищевые дрожжевые; добавки пищевые из альгината; добавки пищевые из глюкозы; добавки пищевые из казеина; добавки пищевые из лецитина; добавки пищевые из масла льняного семени; добавки пищевые из прополиса; добавки пищевые из протеина; добавки пищевые из протеина для животных; добавки пищевые из пчелиного маточного молочка; добавки пищевые из пыльцы растений;

добавки пищевые из ростков пшеницы; добавки пищевые из семян льна; добавки пищевые ферментные; дрожжи для фармацевтических целей; желатин для медицинских целей; жир рыбий; изотопы для медицинских целей; иммуностимуляторы; инсектициды; йод для фармацевтических целей; йодиды для фармацевтических целей; йодиды щелочных металлов для фармацевтических целей; йодоформ; каломель (фунгициды); камень виннокислый для фармацевтических целей; камень винный для фармацевтических целей; камфора для медицинских целей; капсулы для лекарств; капсулы для фармацевтических целей; карандаши гемостатические; карандаши для лечения бородавок; карандаши каустические; карбонил (противопаразитарное средство); каустики для фармацевтических целей; кашу для фармацевтических целей; квасция для медицинских целей; квебрахо для медицинских целей; кислород для медицинских целей; кислота галловая для фармацевтических целей; кислоты для фармацевтических целей; клеи для зубных протезов; клей хирургический; клетки ствольные для ветеринарных целей; клетки ствольные для медицинских целей; кокаин; коллаген для медицинских целей; коллодий для фармацевтических целей; кольца противомозольные для ног; конфеты лекарственные; кора ангустура для медицинских целей; кора деревьев для фармацевтических целей; кора кедрового дерева, используемая в качестве репеллента; кора кондуроговая для медицинских целей; кора кротонная; кора мангрового дерева для фармацевтических целей; кора миробалана для фармацевтических целей; кора хинного дерева для медицинских целей; корма лечебные для животных; корни лекарственные; корни ревеня для фармацевтических целей; корпия для медицинских целей; крахмал для диетических или фармацевтических целей; креозот для фармацевтических целей; кровь для медицинских целей; культуры микроорганизмов для медицинских или ветеринарных целей; кураге; лаки для зубов; лакричник для фармацевтических целей; лактоза для фармацевтических целей; леденцы лекарственные; лейкопластыри; лекарства от запоров; ленты клейкие для медицинских целей; лецитин для медицинских целей; лосьоны для ветеринарных целей; лосьоны для волос лечебные; лосьоны для фармацевтических целей; лосьоны после бритья лечебные; лубриканты для интимных целей; лупулин для фармацевтических целей; магnezия для фармацевтических целей; мази; мази для фармацевтических целей; мази от солнечных ожогов; мази ртутные; мази, предохраняющие от обморожения, для фармацевтических целей; марля для перевязок;

масла лекарственные; масло горчичное для медицинских целей; масло камфорное для медицинских целей; масло касторовое для медицинских целей; масло терпентинное для фармацевтических целей; масло укропное для медицинских целей; мастики для зубов; материалы абразивные стоматологические; материалы для зубных слепков; материалы для пломбирования зубов; материалы перевязочные медицинские; материалы хирургические перевязочные; медикаменты; медикаменты для ветеринарных целей; медикаменты для серотерапии; медикаменты для чело- века; медикаменты стоматологические; ментол; микстуры; молескин для медицинских целей; молоко миндальное для фармацевтических це- лей; молоко сухое для детей; молочко маточное пчелиное для фармацевтических целей; молоч- ные ферменты для фармацевтических целей; мох ирландский для медицинских целей; мука для фармацевтических целей; мука из льняного се- мени для фармацевтических целей; мука рыбная для фармацевтических целей; мухоловки клей- кие; мыла антибактериальные; мыла дезинфици- рующие; мыла лекарственные; мясо лиофилизи- рованное для медицинских целей; мята для фар- мацевтических целей; напитки диетические для медицинских целей; напитки из солодового мо- лока для медицинских целей; наркотики; настои лекарственные; настойка йода; настойка эвкалипта для фармацевтических целей; настойки для медицинских целей; опий; опodelьдок; отва- ры для фармацевтических целей; ошейники про- тивопаразитарные для животных; палочки ват- ные для медицинских целей / тампоны ватные для медицинских целей; палочки лакричные для фармацевтических целей; палочки серные (де- зинфицирующие средства); пастилки для фарма- цевтических целей; пасты зубные лечебные; пектины для фармацевтических целей; пепсины для фармацевтических целей; пептоны для фар- мацевтических целей; пероксид водорода для медицинских целей; пестициды; питание дет- ское; пиявки медицинские; плазма крови; повяз- ки глазные, используемые в медицинских целях; повязки для горячих компрессов; повязки для компрессов; повязки наплечные хирургические; подгузники (детские пеленки); подгузники для домашних животных; подгузники для страдаю- щих недержанием; подушечки мозольные; поду- шечки, используемые при кормлении грудью; помады медицинские; порошок из шпанских му- шек; порошок пиретрума; пояса для гигиеничес- ких женских прокладок; препараты антидиуре- тические; препараты бактериальные для меди- цинских и ветеринарных целей; препараты бак- териологические для медицинских или ветери-

нарных целей; препараты бальзамические для медицинских целей; препараты белковые для медицинских целей; препараты биологические для ветеринарных целей; препараты биологиче- ские для медицинских целей; препараты ветери- нарные; препараты висмута для фармацевтиче- ских целей; препараты витаминные; препараты диагностические для ветеринарных целей; препа- раты диагностические для медицинских целей; препараты для ванн для медицинских целей; препараты для ванн лечебные; препараты для ле- чения геморроя; препараты для лечения костных мозолей; препараты для лечения от вшей (педи- кулициды); препараты для лечения угрей; препа- раты для облегчения прорезывания зубов; препа- раты для обработки ожогов; препараты для оку- ривания медицинские; препараты для органоте- рапии; препараты для очистки воздуха; препа- раты для расширения бронхов; препараты для снижения половой активности; препараты для стерилизации; препараты для стерилизации поч- вы; препараты для удаления мозолей; препараты для удаления перхоти фармацевтические; препа- раты для уничтожения вредных животных; пре- параты для уничтожения вредных растений; пре- параты для уничтожения домашних грибов; пре- параты для уничтожения личинок насекомых; препараты для уничтожения мух; препараты для уничтожения мышей; препараты для уничтоже- ния наземных моллюсков; препараты для уни- чтожения паразитов; препараты для ухода за ко- жей фармацевтические; препараты для чистки контактных линз; препараты из микроорганиз- мов для медицинских или ветеринарных целей; препараты известковые фармацевтические; пре- параты кровоостанавливающие; препараты ме- дицинские для промывания глаз; препараты ме- дицинские для роста волос; препараты нутрице- тические для терапевтических или медицинских целей; препараты опиумные; препараты проти- воспоровые; препараты с алоэ вера для фарма- цевтических целей; препараты с микроэлемента- ми для человека или животных; препараты суль- фамидные (лекарственные препараты); препара- ты фармацевтические; препараты фармацевти- ческие для лечения солнечных ожогов; препа- раты ферментативные для ветеринарных целей; препараты ферментативные для медицинских целей; препараты фитотерапевтические для ме- дицинских целей; препараты химико-фармацев- тические; препараты химические для ветеринар- ных целей; препараты химические для диагнос- тики беременности; препараты химические для медицинских целей; препараты химические для обработки злаков, пораженных головней; препа- раты химические для обработки пораженного

винограда; препараты химические для обработки против милдью; препараты химические для обработки против филлоксеры; препараты химические для фармацевтических целей; препараты, используемые при обморожении; препараты, предохраняющие от моли; примочки глазные; примочки свинцовые; проводники химические для электрокардиографических электродов; продукты белковые пищевые для медицинских целей; продукты диетические пищевые для медицинских целей; продукты обработки хлебных злаков побочные для диетических и медицинских целей; продукты пищевые гомогенизированные для медицинских целей; продукты пищевые лиофилизированные для медицинских целей; продукты фармацевтические; прокладки гигиенические; прокладки гигиенические женские; прокладки ежедневные (гигиенические); прополис для фармацевтических целей; пудра жемчужная для медицинских целей; радиий для медицинских целей; раствор хлораля водный для фармацевтических целей; растворители для удаления лейкопластырей; растворы вагинальные для медицинских целей; растворы для контактных линз; реактивы химические для медицинских или ветеринарных целей; резина для медицинских целей; резина для стоматологических целей; резинка жевательная для медицинских целей; репелленты; репелленты для окулирования против насекомых; репелленты для собак; салфетки, пропитанные лекарственными средствами; саспариль для медицинских целей; сахар для медицинских целей; сбор чайный противоастматический; свечи для окулирования; свечи медицинские / суппозитории; семя льняное для фармацевтических целей; сигареты, не содержащие табак, для медицинских целей; сиккативы (вещества для ускорения высыхания) для медицинских целей; сиропы для фармацевтических целей; скипидар для фармацевтических целей; смазка, используемая при доении; смазки для ветеринарных целей; смазки для медицинских целей; смеси молочные сухие для детского питания; смеси питательные детские; снотворные; сода питьевая для фармацевтических целей; соли для ванн для медицинских целей; соли для ванн из минеральных вод; соли для медицинских целей; соли калия для медицинских целей; соли натрия для медицинских целей; соли нюхательные; соли, входящие в состав минеральных вод; солод для фармацевтических целей; сперма для искусственного оплодотворения; спирт для фармацевтических целей; спирт медицинский; сплавы благородных металлов для стоматологических целей; спорынья для фармацевтических целей; спреи охлаждающие для медицинских целей; средства анти-

бактериальные для мытья рук; средства вспомогательные для медицинских целей; средства вяжущие для медицинских целей; средства глистогонные; средства дезинфицирующие для гигиенических целей; средства дезинфицирующие для химических туалетов; средства для вагинального спринцевания для медицинских целей; средства для подавления аппетита, используемые в медицинских целях; средства для похудения медицинские; средства для уничтожения паразитов; средства для ухода за полостью рта медицинские; средства жаропонижающие; средства кровоочистительные; средства моющие для животных (инсектициды); средства моющие для медицинских целей; средства моющие для скота (инсектициды); средства моющие для собак (инсектициды); средства моющие инсектицидные для ветеринарных целей; средства нарывные; средства очистительные (слабительные); средства против потения; средства против потения ног; средства противозачаточные химические; средства противопаразитарные; средства седативные / транквилизаторы; средства слабительные; средства тонизирующие (лекарственные препараты); средства туалетные лечебные; средства, способствующие пищеварению, фармацевтические; средства, укрепляющие нервы; среды питательные для культур бактерий; стероиды; стрихнин; сыворотки; таблетки для загара; таблетки для подавления аппетита; таблетки для похудения; таблетки от кашля / юуба; таблетки-антиоксиданты; тампоны гигиенические для женщин; тампоны для заживления ран; тимол для фармацевтических целей; ткани биологические культур для ветеринарных целей; ткани биологические культур для медицинских целей; травы курительные для лечебных целей; травы лекарственные; трансплантаты (живые ткани); трансплантаты хирургические из живой ткани; трусы гигиенические для страдающих недержанием; трусы гигиенические женские; трусы-подгузники; уголь древесный для фармацевтических целей; укроп аптечный (фенхель) для медицинских целей; фарфор для зубных протезов; фенолы для фармацевтических целей; ферменты для ветеринарных целей; ферменты для медицинских целей; ферменты для фармацевтических целей; формальдегид для фармацевтических целей; фосфаты для фармацевтических целей; фунгициды; хинин для медицинских целей; хинолин для медицинских целей; хлеб диабетический для медицинских целей; хлороформ; цвет серный для фармацевтических целей; цемент для копыт животных; цемент костный для хирургии и ортопедии; цементы зубные; чай лекарственные; чай травяные для медицинских целей; шампуни ин-

сектицидные для животных; шампуни лечебные; шампуни лечебные для домашних животных; шампуни педикулицидные; шампуни сухие лечебные; шприцы, предварительно заполненные, для медицинских целей; эвкалипт для фармацевтических целей; экстракты растений для медицинских целей; экстракты растений для фармацевтических целей; экстракты табака (инсектициды); экстракты хмеля для фармацевтических целей; эликсиры (фармацевтические препараты); эфиры простые для фармацевтических целей; эфиры сложные для фармацевтических целей; эфиры сложные целлюлозные для фармацевтических целей; эфиры целлюлозные простые для фармацевтических целей; яд крысиный; яды; яды бактериальные; ялапа.

35 Реклама; менеджмент в сфере бизнеса; административная деятельность в сфере бизнеса; офисная служба; абонирование телекоммуникационных услуг для третьих лиц; агентства по импорту-экспорту; агентства по коммерческой информации; агентства рекламные; анализ себестоимости; аренда площадей для размещения рекламы; аудит коммерческий; бизнес-услуги посреднические по подбору потенциальных частных инвесторов и предпринимателей, нуждающихся в финансировании; бюро по найму; ведение автоматизированных баз данных; ведение бухгалтерских документов; выписка счетов; демонстрация товаров; запись сообщений (канцелярия); изучение общественного мнения; изучение рынка; информация деловая; информация и советы коммерческие потребителям (информация потребительская товарная); исследования в области бизнеса; исследования конъюнктурные; исследования маркетинговые; комплектование штата сотрудников; консультации по вопросам организации и управления бизнесом; консультации по организации бизнеса; консультации по связям с общественностью в рамках коммуникационной стратегии; консультации по управлению бизнесом; консультации по управлению персоналом; консультации профессиональные в области бизнеса; консультирование по вопросам рекламы в рамках коммуникационной стратегии; макетирование рекламы; маркетинг; менеджмент в области творческого бизнеса; менеджмент спортивный; написание резюме для третьих лиц; написание текстов рекламных сценариев; обзоры печати; обновление и поддержание информации в регистрах; обновление и поддержка информации в электронных базах данных; обновление рекламных материалов; обработка текста; организация выставок в коммерческих или рекламных целях; организация подписки на газеты для третьих лиц; организация показов мод в реклам-

ных целях; организация торговых ярмарок в коммерческих или рекламных целях; оформление витрин; оформление рекламных материалов; оценка коммерческой деятельности; подготовка платежных документов; поиск информации в компьютерных файлах для третьих лиц; поиск поручителей; помощь в управлении бизнесом; помощь в управлении коммерческими или промышленными предприятиями; посредничество коммерческое (обслуживание); предоставление деловой информации через веб-сайты; предоставление информации в области деловых и коммерческих контактов; предоставление места для онлайн-продаж покупателям и продавцам товаров и услуг; предоставление перечня веб-сайтов с коммерческой или рекламной целью; презентация товаров на всех медиасредствах с целью розничной продажи; прогнозирование экономическое; продажа аукционная; продажа розничная или оптовая лекарственных средств, ветеринарных и гигиенических препаратов и материалов медицинского назначения; продвижение продаж для третьих лиц; производство программ телемагазинов; производство рекламных фильмов; прокат офисного оборудования и аппаратов; прокат рекламного времени в средствах массовой информации; прокат рекламных материалов; прокат рекламных щитов; прокат торговых автоматов; прокат торговых стендов / прокат торговых стоек; прокат фотокопировального оборудования; публикация рекламных текстов; радиореклама; расклейка афиш / реклама наружная; распространение образцов; распространение рекламных материалов; рассылка рекламных материалов; регистрация данных и письменных сообщений; редактирование рекламных текстов; реклама; реклама интерактивная в компьютерной сети; реклама почтой; реклама телевизионная; репродуцирование документов; сбор и предоставление статистических данных; сбор информации в компьютерных базах данных; сведения о деловых операциях; систематизация информации в компьютерных базах данных; службы консультативные по управлению бизнесом; согласование деловых контрактов для третьих лиц; согласование и заключение коммерческих операций для третьих лиц; составление информационных индексов в коммерческих или рекламных целях; составление налоговых деклараций; составление отчетов о счетах; телемаркетинг; тестирование психологическое при подборе персонала; управление внешнее административное для компаний; управление гостиничным бизнесом; управление деятельностью внештатных сотрудников; управление коммерческими проектами для строительных проектов; управле-

ние коммерческое лицензиями на товары и услуги для третьих лиц; управление коммерческое программами возмещения расходов для третьих лиц; управление потребительской лояльностью; управление программами часто путешествующих; управление процессами обработки заказов товаров; услуги в области общественных отношений; услуги манекенщиков для рекламы или продвижения товаров; услуги машинописные; услуги по напоминанию о встречах (офисные функции); услуги по оптимизации трафика веб-сайта; услуги по переезду предприятий; услуги по подаче налоговых деклараций; услуги по поисковой оптимизации продвижения продаж; услуги по программированию встреч (офисные функции); услуги по сравнению цен; услуги рекламные «оплата за клик» / услуги PPC; услуги секретарей; услуги снабженческие для третьих лиц (закупка и обеспечение предпринимателей товарами); услуги стенографистов; услуги субподрядные (коммерческая помощь); услуги телефонных ответчиков для отсутствующих абонентов; услуги фотокопирования; экспертиза деловая.

(111) MGU 33487
 (151) 23.03.2018 (181) 05.07.2027
 (210) MGU 2017 2036 (220) 05.07.2017
 (732) Celgene Corporation, US
 Селджин Корпорейшн, US
 (540)

РИБЛОЗЕЛ

(511)
 5 Онкология, иммунология ва яллиғланиш жараёнлари соҳасида бета-талассемия ва миелодиспластик синдромларни, аутояллиғланиш касалликлари, аутоиммун касалликлари, қон касалликлари, саратон, артрит, мушак-склет ва тери касалликларини даволаш учун фармацевтика препаратлари; фармацевтика препаратлари, айнан цитокинни ингибирловчи препаратлар; иммун тизимни модуллашчи фармацевтика препаратлари.

5 Фармацевтические препараты для лечения бета-талассемии и миелодиспластических синдромов, аутовоспалительных заболеваний, аутоиммунных заболеваний, болезней крови, рака, артрита, мышечно-скелетных и кожных заболеваний в области онкологии, иммунологии и воспалительных процессов; фармацевтические препа-

раты, а именно препараты, ингибирующие цитокин; фармацевтические препараты модулирующие иммунную систему.

(111) MGU 33488
 (151) 23.03.2018 (181) 12.07.2027
 (210) MGU 2017 2108 (220) 12.07.2017
 (732) Abrarxodjayev Marufxan Bahadirovich, UZ
 Аббарходжаев Маруфхан Бахадирович, UZ
 (540)

WISE

(511)
 41 Тарбия; таълим; кўнгилхушлиқлар; спорт ва маданият-оқартув тадбирларини ташкил этиш.

41 Воспитание; образование; развлечения; организация спортивных и культурно-просветительных мероприятий.

(111) MGU 33489
 (151) 23.03.2018 (181) 23.08.2027
 (210) MGU 2017 2409 (220) 23.08.2017
 (732) Гуандун Сайман Инвестмент Ко. Лтд., CN
 (540)



(511)
 35 Товарларни чакана савдо максидида барча медиа воситаларида тақдим этиш; реклама; товарларга ва учинчи шахслар учун хизматларга берилган лицензияларни тижорий бошқариш; импорт-экспорт бўйича агентликлар; учинчи шахслар учун савдони ҳаракатлантириш; маркетинг; онлайн-савдолар учун товар ва хизматлар билан савдо қилувчиларга ва уларни сотиб олувчиларга жойлар тақдим қилиш; ходимлари бошқариш бўйича маслаҳатлар; савдоларни ҳаракатлантириш қидирувини оптималлаштириш бўйича хизматлар; кафилликка олувчиларни излаш.

35 Презентация товаров на всех медиа средствах, с целью розничной продажи; реклама; управление коммерческое лицензиями на товары и услуги для третьих лиц; агентства по импорту-экс-

порту; продвижение продаж для третьих лиц; маркетинг; предоставление места для онлайн-продаж покупателям и продавцам товаров и услуг; консультации по управлению персоналом; услуги по поисковой оптимизации продвижения продаж; поиск поручителей.

(111) MGU 33490

(151) 26.03.2018

(181) 17.02.2027

(210) MGU 2017 0427

(220) 17.02.2017

(732) "SIYOB SHAVKAT ORZU" fermer xo'jaligi, UZ

Фермерское хозяйство "SIYOB SHAVKAT ORZU", UZ

(540)



(526) Milky

(511)

35 Товарларни намойиш қилиш; фойдаланувчиларга тижорий ахборот ва маслаҳатлар (истеъмол товари шаклидаги ахборот); тижорат ёки реклама мақсадларида кўргазмалар ташкил қилиш; намуналарни тарқатиш; харидларга тушган буюртмаларга ишлов бериш жараёнини бошқариш; учинчи шахслар учун таъминотчилик хизматлари (сотиб олиш ва тадбиркорларни товарлар билан таъминлаш).

35 Демонстрация товаров; информация и советы коммерческим потребителям (информация потребительская товарная); организация выставок в коммерческих или рекламных целях; распространение образцов; управление процессами обработки заказов на покупки; услуги снабженческие для третьих лиц (закупка и обеспечение предпринимателей товарами).

(111) MGU 33491

(151) 26.03.2018

(181) 14.04.2027

(210) MGU 2017 1124

(220) 14.04.2017

(732) «FIRUZ KARTON PRODUKT» mas'uliyati cheklangan jamiyati, UZ

Общество с ограниченной ответственностью «FIRUZ KARTON PRODUKT», UZ

(540)

Рангли иловага қаранг

Смотри цветное приложение

(526) "Nadya"дан бўлак барча сўзлар, ҳарфлар ва рақамлар.

Все слова, буквы и цифры кроме "Nadya".

(591) Оч кўк, кўк, тўқ кўк, кизил, қора, оқ.

Светло-синий, синий, темно-синий, красный, черный, белый.

(511)

16 Ҳожатхона қоғози.

16 Бумага туалетная.

(111) MGU 33492

(151) 26.03.2018

(181) 11.05.2027

(210) MGU 2017 1404

(220) 11.05.2017

(732) Mas'uliyati cheklangan jamiyat shaklidagi «POYAFZAL SERVIS-URGUT» O'zbekiston Xitoy qo'shma korxonasi, UZ

Совместное Узбекско-Китайское предприятие «POYAFZAL SERVIS-URGUT» в форме общества с ограниченной ответственностью, UZ

(540)



(526) SHOES

(511)

25 Пойабзал; ҳаммом сандаллари; ҳаммом шиппаклари; этиклар; кўнжсиз ботинкалар; пойабзалнинг уч қисми; боғичли кўнжсиз ботинкалар; бутсилар, калишлар; гимнастика туфлилари; хо-на туфлилари; пляж пойабзали; сабо (пойабзал); сандаллар; пойабзаллар учун набойкалар; пойабзаллар учун рантлар; тагчармлар; туфли; пошналар; спорт пойабзали; спорт ботинкалари; ботильонлар.

35 Импорт-экспорт бўйича агентликлар; автоматлаштирилган маълумотлар базаларини юритиш; товарларни намойиш қилиш; бозорни ўрганиш; фойдаланувчиларга тижорий ахборот ва маслаҳатлар (истеъмол товари шаклидаги ахборот); бизнес соҳасида тадқиқотлар; маркетинг соҳасида тадқиқотлар; маркетинг; тижорат ёки реклама мақсадларида кўргазмалар ташкил қилиш; тижорат ёки реклама мақсадларида савдо

ярмаркаларини ташкил қилиш; учинчи шахслар учун товарларни ҳаракатлантириш, шунингдек дўконлар, супермаркетлар тармоғи доирасидаги улгуржи ва чакана савдо хизматлари; намуналарни тарқатиш; реклама; компьютер тармоғида интерфаол реклама; харидларга тушган буюртмаларга ишлов бериш жараёнини бошқариш; учинчи шахслар учун таъминотчилик хизматлари (сотиб олиш ва тадбиркорларни товарлар билан таъминлаш).

25 Обувь; сандалии банные; тапочки банные; сапоги; полуботинки; части обуви носочные; полуботинки на шнурках; бутсы, галоши; туфли гимнастические; туфли комнатные; обувь пляжная; сабо (обувь); сандалии; набойки для обуви; ранты для обуви; подошвы; туфли; каблуки; обувь спортивная; ботинки спортивные; ботильоны.

35 Агентства по импорту-экспорту; ведение автоматизированных баз данных; демонстрация товаров; изучение рынка; информация и советы коммерческие потребителям (информация потребительская товарная); исследования в области бизнеса; исследования маркетинговые; маркетинг; организация выставок в коммерческих или рекламных целях; организация торговых ярмарок в коммерческих или рекламных целях; продвижение товаров для третьих лиц, в том числе услуги розничной и оптовой торговли в рамках сети магазинов, супермаркетов; распространение образцов; реклама; реклама интерактивная в компьютерной сети; управление процессами обработки заказов на покупки; услуги снабженческие для третьих лиц (закупка и обеспечение предпринимателей товарами).

(111) MGU 33493

(151) 26.03.2018

(181) 18.05.2027

(210) MGU 2017 1495

(220) 18.05.2017

(732) "PARALLEL" mas'uliyati cheklangan jamiyati, UZ

Общество с ограниченной ответственностью "PARALLEL", UZ

(540)

Рангли иловага қаранг

Смотри цветное приложение

(591) Фируза ранг, ментол ранг, оч пушти, малина ранг, кумуш ранг.

Бирюзовый, ментоловый, нежно-розовый, малиновый, серебрянный.

(511)

3 Оқартириш учун препаратлар ва кир ювиш учун бошқа моддалар; тозалаш, сайқаллаш, ёғсизлантириш ва абразив ишлов бериш учун препаратлар; совунлар; атторлик буюмлари, эфир мойлари, пардоз-андоз воситалари, сочлар учун лосьонлар; тиш кукунлари ва пасталари.

14 Қимматбаҳо металллар ва уларнинг қотишмалари; заргарлик буюмлари, бижутерия, қимматбаҳо тошлар; соатлар ва хронометрик асбоблар.

18 Чарм ва ясама чарм; ҳайвон терилари; йўл сандиқлари, чамадонлар; ёмғирдан ва қуёшдан сақловчи соябонлар; ҳассалар; хипчинлар, қамчилар, от абзали ва эгар-жабдук буюмлари; ҳайвонлар учун бўйинбоғлар, жиловлар ва кийимлар.

24 Тўқимачилик маҳсулотлари ва унинг ўрнини босувчилар; маиший фойдаланиш учун бельёлар; тўқимачилик ҳамда пластик материаллардан пардалар.

25 Кийим-кечаклар, пойабзал, бош кийимлар.

3 Препараты для отбеливания и прочие вещества для стирки; препараты для чистки, полирования, обезжиривания и абразивной обработки; мыла; парфюмерные изделия, эфирные масла, косметика, лосьоны для волос; зубные порошки и пасты.

14 Благородные металлы и их сплавы; ювелирные изделия, бижутерия, драгоценные и полудрагоценные камни; часы и хронометрические приборы.

18 Кожа и имитация кожи; шкуры животных; дорожные сундуки, чемоданы; зонты от дождя и солнца; трости; хлысты, кнуты, конская сбруя и шорные изделия; ошейники, поводки и одежда для животных.

24 Текстиль и его заменители; белье для бытового использования; шторы из текстильного и пластического материалов.

25 Одежда, обувь, головные уборы.

(111) MGU 33494

(151) 26.03.2018

(181) 06.06.2027

(210) MGU 2017 1723

(220) 06.06.2017

(732) «SOFIT STROY» масъулияти чекланган жамияти, UZ

Общество с ограниченной ответственностью «SOFIT STROY», UZ

(540)

Рангли иловага қаранг

Смотри цветное приложение

(591) Яшил, ҳаво ранг, оч-фируза ранг, тўқ-фируза ранг, сарик, тўқ зарғалдоқ, кўк, тўқ-пушти, жигар ранг, бинафша ранг, тўқ қизил, оч охра, қизил.

Зеленый, голубой, светло-бирюзовый, темно-бирюзовый, желтый, темно-оранжевый, синий, темно-розовый, коричневый, фиолетовый, бордовый, светлая охра, красный.

(511)

2 Грунтлаш, акрил грунтлаш .

19 Нометалл қурилиш материаллари, айнан: ички ва ташқи пардозлаш ишлари учун акрил асосли манзарали қурилиш материаллари.

35 Импорт-экспорт бўйича агентликлар; учинчи шахслар учун таъминотчилик хизматлари (сотиб олиш ва тадбиркорларни товарлар билан таъминлаш); товарларни ҳаракатлантириш (учинчи шахслар учун), шу жумладан улгуржи ва чакана савдо хизматлари.

2 Грунтовки, грунтовки акриловые.

19 Неметаллические строительные материалы, а именно: строительные материалы декоративные на акриловой основе для наружных и внутренних отделочных работ.

35 Агентства по импорту-экспорту; услуги снабженческие для третьих лиц (закупка и обеспечение предпринимателей товарами); продвижение товаров (для третьих лиц), в том числе услуги оптовой и розничной торговли.

(111) MGU 33495

(151) 26.03.2018

(181) 14.06.2027

(210) MGU 2017 1802

(220) 14.06.2017

(732) "MEDIA LUX" хусусий корхонаси, UZ

Частное предприятие "MEDIA LUX", UZ

(540)

Рангли иловага қаранг

Смотри цветное приложение

(526) MEDIA; LUX

(591) Майса ранг, кул ранг, ок.

Травяной, серый, белый.

(511)

35 Реклама агентликлари; рекламани жойлаштириш учун майдонлар ижараси; рекламаларни макетлаш; реклама материалларини янгилаш; тижорат ёки реклама мақсадларида кўргазмалар уюштириш; реклама мақсадларида модалар намойишини уюштириш; тижорат ёки реклама мақсадларида савдо ярмаркалари уюштириш; реклама фильмларини ишлаб чиқариш; барча

оммавий ахборот воситаларида реклама вақти прокати; реклама материаллари прокати; реклама матнларини нашр қилиш; радиореклама; ташқи реклама; реклама материалларини тарқатиш; реклама материалларини юбориш; реклама матнларини тахрир қилиш; реклама; компьютер тармоқларида интерфаол реклама; почта орқали реклама; телевизион реклама; газетада реклама рўқналарини тузиш; реклама ёки товарларни ҳаракатлантириш учун манекенчилар хизматлари.

40 Реклама материалларини нашр қилиш; ламинациялаш; расмларни нашр қилиш; фотосуратларни нашр қилиш.

42 Компьютер сайтлари дизайни; хизматлар дизайни; бадиий дизайн; компьютер дизайни; реклама веб-сайтлари дизайни; упаковка ва ўров материаллари дизайни; саноат ва графика дизайни; веб-дизайнлар хизматлари; буюртма учун веб-саҳифаларни яратиш ва дизайни.

35 Агентства рекламные; аренда площадей для размещения рекламы; макетирование рекламы; обновление рекламных материалов; организация выставок в коммерческих или рекламных целях; организация показов мод в рекламных целях; организация торговых ярмарок в коммерческих или рекламных целях, производство рекламных фильмов; прокат рекламного времени в средствах массовой информации; прокат рекламных материалов; публикация рекламных текстов; радиореклама; реклама наружная; распространение рекламных материалов; рассылка рекламных материалов; редактирование рекламных текстов; реклама; реклама интерактивная в компьютерной сети; реклама почтой; реклама телевизионная; составление рекламных рубрик в газете; услуги манекенщиков для рекламы или продвижения товаров.

40 Печать рекламных материалов; ламинирование; печатание рисунков; печатание фотографий.

42 Дизайн компьютерных сайтов; дизайн услуги; дизайн художественный; компьютерный дизайн; дизайн рекламных веб-сайтов; дизайн упаковочных и оберточных материалов; промышленный и графический дизайн; услуги веб-дизайна; создание и дизайн веб-страниц на заказ.

(111) MGU 33496

(151) 26.03.2018

(181) 06.07.2027

(210) MGU 2017 2062

(220) 06.07.2017

(732) «Научно-производственная фирма «Материя Медика Холдинг» масъулияти чекланган жамияти, RU

Общество с ограниченной ответственностью
«Научно-производственная фирма «Материя
Медика Холдинг», RU
(540)

АРТРОФОН

(511)

5 Фармацевтика махсулотлари, тиббий ва ветеринария препаратлари; тиббий мақсадлар учун гигиена махсулотлари; тиббий ёки ветеринария мақсадлари учун парҳез овқатлари ва моддалари, болалар овқатлари; инсон ва жониворлар учун озиқ-овқат қўшимчалари; пластрлар, боғлаш материаллари; артритни даволаш учун фармацевтика препаратлари; ревматик артритни даволаш учун фармацевтика препаратлари; псориазик артритни даволаш учун фармацевтика препаратлари; бўғинлар ревматизмини даволаш учун фармацевтика препаратлари; бўғинлар касалликларини даволаш учун фармацевтика препаратлари; яллиғлиниш касалликларини даволаш учун фармацевтика препаратлари; артрозни даволаш учун фармацевтика препаратлари; гигиена мақсадлари учун дезинфекциялаш воситалари, шунингдек инсонларда юқумли касалликларни уй-готовуви микроорганизмлар билан курашиш.

5 Изделия фармацевтические, препараты медицинские и ветеринарные; изделия гигиенические для медицинских целей; диетическое питание и вещества для медицинских или ветеринарных целей, детское питание; пищевые добавки для человека и животных; пластыри, перевязочные материалы; фармацевтические препараты для лечения артрита; фармацевтические препараты для лечения ревматоидного артрита; фармацевтические препараты для лечения псориазического артрита; фармацевтические препараты для лечения ревматизма суставов; фармацевтические препараты для лечения заболеваний суставов; фармацевтические препараты для лечения воспалительных заболеваний; фармацевтические препараты для лечения артроза; дезинфицирующие средства для гигиенических целей, в том числе для борьбы с микроорганизмами, вызывающими инфекционные заболевания человека.

(111) MGU 33497

(151) 26.03.2018

(210) MGU 2017 2133

(181) 14.07.2027

(220) 14.07.2017

(732) «TOLGA TEKIN» масъулияти чекланган жамияти, UZ

Общества с ограниченной ответственностью "TOLGA TEKIN", UZ

(540)

MAXI MAX

(526) MAX

(511)

3 Оқартириш учун препаратлар ва кир ювиш учун бошқа моддалар; тозалаш, сайқаллаш, ёғ-сизлантириш ва абразив ишлов бериш учун препаратлар; совунлар; атторлик буюмлари, эфир мойлари, пардоз-андоз воситалари, сочлар учун лосьонлар; тиш кукунлари ва пасталари.

5 Дезинфекцияловчи воситалар; зарарли хайвонларни йўқотиш учун препаратлар; фунгицидлар, гербицидлар.

3 Препараты для отбеливания и прочие вещества для стирки; препараты для чистки, полирования, обезжиривания и абразивной обработки; мыла; парфюмерные изделия, эфирные масла, косметика, лосьоны для волос; зубные порошки и пасты.

5 Дезинфицирующие средства; препараты для уничтожения вредных животных; фунгициды, гербициды.

(111) MGU 33498

(151) 26.03.2018

(210) MGU 2017 2178

(181) 21.07.2027

(220) 21.07.2017

(732) Yakka tartibdagi tadbirkor ALLAYAROV BOXODIR SANJAR O'G'LI, UZ

Индивидуальный предприниматель АЛЛАЯРОВ БОХОДИР САНЖАР ЎҒЛИ, UZ

(540)

Рангли иловага қаранг

Смотри цветное приложение

(591) Сарик, қора.

Желтый, черный.

(511)

25 Кийим-кечаклар; тайёр кийим-кечаклар.

35 Товарларни намойиш қилиш; бозорни ўрганиш; фойдаланувчиларга тижорий ахборот ва маслаҳатлар (истеъмол товари шаклидаги ахбо-

рот); бизнес соҳасида тадқиқотлар; маркетинг соҳасида тадқиқотлар; маркетинг; тижорат ёки реклама мақсадларида кўргазмалар ташкил қилиш; тижорат ёки реклама мақсадларида савдо ярмаркаларини ташкил қилиш; учинчи шахслар учун товарларни ҳаракатлантириш, шунингдек дўконлар, супермаркетлар тармоғи доирасидаги улгуржи ва чакана савдо хизматлари; намуналарни тарқатиш; реклама; компьютер тармоғида интерфаол реклама; харидларга тушган буюртмаларга ишлов бериш жараёнини бошқариш; учинчи шахслар учун таъминотчилик хизматлари (сотиб олиш ва тадбиркорларни товарлар билан таъминлаш).

25 Одежда; одежда готовая.

35 Демонстрация товаров; изучение рынка; информация и советы коммерческие потребителям (информация потребительская товарная); исследования в области бизнеса; исследования маркетинговые; маркетинг; организация выставок в коммерческих или рекламных целях; организация торговых ярмарок в коммерческих или рекламных целях; продвижение товаров для третьих лиц, в том числе услуги розничной и оптовой торговли в рамках сети магазинов, супермаркетов; распространение образцов; реклама; реклама интерактивная в компьютерной сети; управление процессами обработки заказов на покупки; услуги снабженческие для третьих лиц (закупка и обеспечение предпринимателей).

(111) MGU 33499

(151) 26.03.2018

(181) 28.07.2027

(210) MGU 2017 2224

(220) 28.07.2017

(732) "MEGATEK-AVTO" mas'uliyati cheklangan jamiyati, UZ

Общество с ограниченной ответственностью "MEGATEK-AVTO", UZ

(540)

Рангли иловага қаранг

Смотри цветное приложение

(591) Қизил, сариқ, оқ.

Красный, желтый, белый.

(511)

4 Техник мойлар ва суртма мойлар, суртма материаллар, чангни ютиш, намлаш ва бириктириш учун таркиблар, ёкилгилар (шу жумладан, мотор бензинлари) ва ёритиш материаллари, фитиллар ва ёритиш учун шамлар.

35 Реклама; бизнес соҳасида менежмент; бизнес соҳасида маъмурий фаолият; офис хизмати.

37 Қурилиш; таъмирлаш; ускуналарни ўрнатиш.

39 Транспортда ташиш; товарларни ўраш-жойлаш ва сақлаш; саёҳатлар ташкил қилиш.

4 Технические масла и смазки; смазочные материалы; составы для поглощения, смачивания и связывания пыли; топлива (в том числе моторные бензины) и осветительные материалы; фитили и свечи для освещения.

35 Реклама; менеджмент в сфере бизнеса; административная деятельность в сфере бизнеса; офисная служба.

37 Строительство; ремонт; установка оборудования.

39 Транспортировка; упаковка и хранение товаров; организация путешествий.

(111) MGU 33500

(151) 26.03.2018

(181) 14.08.2027

(210) MGU 2017 2334

(220) 14.08.2017

(732) «SCALARIS MEDIA» mas'uliyati cheklangan jamiyati, UZ

Общество с ограниченной ответственностью «SCALARIS MEDIA», UZ

(540)



ПОТРЕБИТЕЛЬ.UZ

(526) UZ

(511)

35 Учинчи шахслар учун телекоммуникация хизматларини абонентлаш; тижорий маълумотлар бўйича агентликлар; реклама агентликлари; ишбилармончилик юзасидан экспертиза; товарларни намойиш қилиш; хабарларни ёзиб олиш, жамоат фикрини ўрганиш; бозорни ўрганиш; ишбилармонлик юзасидан ахборот; фойдаланувчиларга тижоратчилик ахбороти ва маслаҳатлари (истеъмол товари шаклидаги ахборот); бизнес соҳасида тадқиқотлар; маркетинг тадқиқотлари; бизнес соҳасида мутахассислар маслаҳатлари; маркетинг; ижодий бизнес соҳасида менежмент; матбуот шарҳлари; реклама материалларини янгилаш; матнларга ишлов бериш; товарларни чакана савдо мақсадида барча медиа воситаларида тақдим этиш; учинчи шахслар учун товарларни ҳаракатлантириш; реклама фильмларини ишлаб чиқариш; реклама матнларини нашр қилиш; реклама материалларини тарқатиш; реклама ма-

териалларини юбориш; реклама материалларини тахрир қилиш; реклама; компьютер тармоғида интерфаол реклама; телемаркетинг; ижтимоий муносабатлар соҳасидаги хизматлар; нархларни солиштириш бўйича хизматлар.

35 Абонирование телекоммуникационных услуг для третьих лиц; агентства по коммерческой информации; агентства рекламные; деловая экспертиза; демонстрация товаров; запись сообщений; изучение общественного мнения; изучение рынка; информация деловая; информация и советы коммерческие потребителям (информация потребительская товарная); исследования в области бизнеса; исследования маркетинговые; консультации профессиональные в области бизнеса; маркетинг; менеджмент в области творческого бизнеса; обзоры печати; обновление рекламных материалов; обработка текста; презентация товаров на всех медиа средствах с целью розничной продажи; продвижение продаж для третьих лиц; производство рекламных фильмов; публикация рекламных текстов; распространение рекламных материалов; рассылка рекламных материалов; редактирование рекламных текстов; реклама; реклама интерактивная в компьютерной сети; телемаркетинг; услуги в области общественных отношений; услуги по сравнению цен.

(111) MGU 33501
 (151) 26.03.2018 (181) 15.08.2027
 (210) MGU 2017 2348 (220) 15.08.2017
 (732) Kamaldinova Alfiya Rustamovna, UZ
 Камальдинова Альфия Рустамовна, UZ
 (540)



Uzbek.Gallery

Национальное достояние

(526) "Gallery" дан бўлак барча сўзлар.
 Все слова кроме "Gallery".

(511)
 35 Товарларни намойиш қилиш; учинчи шахслар учун товарларни харакатлантириш; савдо кўргазмаларини ташкиллаштириш ва сотиш; товарлар ва хизматларни интернет орқали тарғиб қилиш.

35 Демонстрация товаров; продвижение продаж для третьих лиц; продвижение и реализация торговых выставок; продвижение товаров и услуг через интернет.

(111) MGU 33502
 (151) 26.03.2018 (181) 22.08.2027
 (210) MGU 2017 2397 (220) 22.08.2017
 (732) "SAANSIAR" mas'uliyati cheklangan jamiyati, UZ
 Общество с ограниченной ответственностью "SAANSIAR", UZ
 (540)

Рангли иловага қаранг
 Смотри цветное приложение

(526) SAVDO MARKAZI
 (591) Оқ, қизил, кўк.
 Белый, красный, синий.

(511)
 35 Учинчи шахслар учун товарларни харакатлантириш; супермаркетларга тақдим этиладиган чакана савдо хизматлари.

35 Продвижение товаров для третьих лиц; услуги розничной торговли, предоставляемые супермаркетами.

(111) MGU 33503
 (151) 27.03.2018 (181) 28.10.2026
 (210) MGU 2016 2574 (220) 28.10.2016
 (732) MEGA LIFESCENCES PUBLIC COMPANY LIMITED, TH
 (540)

LIMZER

(511)
 5 Фармацевтика препаратлари, медикаментлар, тиббий мақсадлар учун пархез моддалари, озик-овқат кўшимчалари, болалар овқатлари маҳсулотлари, инсонлар учун пархез кўшимчалари.

5 Фармацевтические препараты, медикаменты, диетические вещества для медицинских целей, добавки пищевые, продукты детского питания; добавки диетические для людей.

(111) MGU 33504
 (151) 27.03.2018 (181) 23.03.2027
 (210) MGU 2017 0878 (220) 23.03.2017
 (732) «Кондитерский Дом «Куликовский» масъулияти чекланган жамияти, KG
 Общество с ограниченной ответственностью «Кондитерский Дом «Куликовский», KG

(540)

Рангли иловага қаранг
Смотри цветное приложение

(526) "КУЛИКОВСКИЙ" дан бўлак барча сўзлар ва сонлар.

Все слова и цифры кроме "КУЛИКОВСКИЙ".

(591) Бинафша ранг, оқ.

Фиолетовый, белый.

(511)

30 Қандолатчилик маҳсулотлари; бисквитлар; ширин хамирдан асосан масаллиқли қандолатчилик маҳсулотлари; ерёнғоқ асосидаги қандолатчилик маҳсулотлари; бодом асосидаги қандолатчилик маҳсулотлари; шоколад асосидаги қандолатчилик маҳсулотлари; конфетлар; унли егуликлар; печенье; қандолатчилик маҳсулотлари учун ширин ёғли хамир; ширинликлар; тортлар; мевали ва реза мевали тортлар; холва.

35 Товарларни намойиш этиш; тижорат ёки реклама мақсадларида кўргазмалар ташкил қилиш; тижорат ёки реклама мақсадларида савдо ярмаркаларини ташкил қилиш; чакана савдо қилиш мақсадида товарларни барча медиа воситаларида тақдим этиш; товарларни чакана, улгуржи савдо қилиш бўйича хизматлар; товарларни чакана, улгуржи савдо қилиш бўйича дўконлар хизматлари; теледўконлар ёки интернет-сайтлардан фойдаланган ҳолда товарларни чакана сотиш хизматлари; қандолатчилик маҳсулотларини чакана савдоси бўйича қандолатчилик хизматлари, товарларни чакана ва улгуржи савдо қилиш билан боғлиқ тижорий операциялар; реклама; учинчи шахслар учун турли товарларни, уларни ташишни назарда тутмаган ҳолда йиғиш ва товарларни истеъмолчилар томонидан чакана, улгуржи, почта орқали ва каталоглар орқали, шу жумладан компьютер тармоғи орқали ўрганиш ва сотиб олиш учун жойлаштириш.

30 Кондитерские изделия; бисквиты; изделия кондитерские из сладкого теста, преимущественно с начинкой; изделия кондитерские на основе арахиса; изделия кондитерские на основе миндаля; изделия кондитерские на основе шоколада; конфеты; кушанья мучные; печенье; сладкое сдобное тесто для кондитерских изделий; сладости; торты; торты фруктово-ягодные; халва.

35 Демонстрация товаров; организация выставок в коммерческих или рекламных целях; организация торговых ярмарок в коммерческих или рекламных целях; презентация товаров на всех медиасредствах с целью розничной продажи; услу-

ги по розничной, оптовой продаже товаров; услуги магазинов по розничной, оптовой продаже товаров; услуги розничной продажи товаров с использованием телемагазинов или интернет-сайтов; услуги кондитерских в части розничной продажи кондитерских изделий, коммерческие операции, связанные с оптовой и розничной продажей товаров; реклама; сбор для третьих лиц различных товаров, не подразумевая их транспортировку, и размещение товаров для удобства изучения и приобретения потребителями в розницу, оптом, по почтовым заказам и по каталогам, в том числе посредством компьютерной сети.

(111) MGU 33505**(151)** 27.03.2018**(181)** 14.04.2027**(210)** MGU 2017 1137**(220)** 14.04.2017**(732)** Келлогг Компани, US**(540)**

Рангли иловага қаранг
Смотри цветное приложение

(591) Оқ, қора, тўқ кул ранг, кул ранг, оч кул ранг.

Белый, черный, темно-серый, серый, светло-серый.

(511)

30 Қаҳва, чой, какао ва қаҳва ўрнини босувчилар; гуруч; тапиока ва саго; ун ва дондан тайёрланган маҳсулотлар; нон, қандолатчилик маҳсулотлари ва ширинликлар; озик-овқат музи; шакар, асал, шиннидан тайёрланган қиём; хамиртурушлар, новвойлик кукунлари; туз, хантал; сирка, қайлалар (зираворлар); дориворлар; музқаймоқ, дон асосли ишлов берилган маҳсулотлар ва бошқа овқатлар учун нонушта, газаклар ёки таркибий қисмлар сифатида истеъмол қилиш учун бошоқли ўсимликлар; ишлов берилган бошоқли ўсимликлар дони; нонушта учун бўтқалар; донли маҳсулотлар; бошоқли ўсимликлар асосидаги газаклар; донли узунчоқ ширинликлар; буғдой асосли газаклар; ҳар хил бошоқли ўсимликлардан газаклар; крекерлар; маккажўхори асосли газаклар; асосан крекерлардан, тузли кренделькалардан ва/ёки тайёр енгил жўхорилардан ташкил топган аралашмалар.

30 Кофе, чай, какао и заменители кофе; рис; тапиока и саго; мука и продукты, сделанные из зерновых; хлеб, кондитерские изделия и сладости; пищевой лёд; сахар, мед, патока; дрожжи, пекарские порошки; соль; горчица; уксус, соусы

(приправы); специи; мороженое, обработанные продукты на основе зерновых и злаков для употребления в качестве завтраков, закусок или ингредиентов для другой еды; готовые для еды злаки; зерна злаков обработанные; каша для завтрака; продукты зерновые; закуски на основе злаков; батончики зерновые; закуски на основе пшеницы; мультизлаковые закуски; крекеры; закуски на основе кукурузы; смеси для закусок, состоящие главным образом из крекеров, соленых крендельков и/или готовой воздушной кукурузы.

(111) MGU 33506

(151) 27.03.2018

(181) 17.05.2027

(210) MGU 2017 1484

(220) 17.05.2017

(732) «GT» масъулияти чекланган ширкати, KZ
Товарищество с ограниченной ответственностью
«GT», KZ

(540)

Рангли иловага қаранг

Смотри цветное приложение

(591) Оқ, тўқ сарик, жигар ранг, оч жигар ранг, тўқ тўқ кизил, ҳаво ранг, яшил, тўқ зарғалдоқ, кизил.

Белый, бежевый, коричневый, светло-коричневый, темно-бордовый, голубой, зеленый, темно-оранжевый, красный.

(511)

35 Реклама; бизнес соҳасида менежмент; бизнес соҳасида маъмурий фаолият; офис хизмати; учинчи шахслар учун телекоммуникация хизматларини абонентлаш; импорт-экспорт бўйича агентликлар; тижорий маълумотлар бўйича агентликлар; реклама агентликлари; таннарх таҳлили; рекламани жойлаштириш учун майдонлар ижараси; аудит; ёллаш бўйича бюро; автоматлаштирилган маълумотлар базаларини юритиш; бухгалтерия ҳужжатларини юритиш; ҳисоб-китобларни ёзиб бориш; ишбилармонлик юзасидан экспертиза; товарларни намойиш қилиш; хабарларни ёзиб олиш; жамоатчилик фикрини ўрганиш; бозорни ўрганиш; ишбилармонлик юзасидан ахборот; фойдаланувчиларга тижоратчилик ахбороти ва маслаҳатлари (истеъмол товари шаклидаги ахборот); бизнес соҳасида тадқиқотлар; конъюктурага оид текширув; маркетингга оид текширув; ходимлар штатини жамлаш; бизнесни ташкил қилиш ва бошқариш масалалари бўйича маслаҳатлар; бизнесни ташкил этиш бўйича маслаҳатлар; ходимларни бошқариш бўйича маслаҳатлар; бизнес соҳасида мутахассислар

маслаҳатлари; рекламани макетлаш; маркетинг; ижодий бизнес соҳасида менежмент; спорт менежменти; босма нашр обзорлари; реклама материалларини янгиллаш; матнларга ишлов бериш; тижорат ёки реклама мақсадларида кўрғазмалар уюштириш; учинчи шахслар учун рўзномаларга обуна ташкил қилиш; реклама мақсадларида модалар кўрғазмасини ташкил қилиш; тижорат ёки реклама мақсадларида савдо ярмаркаларини ташкил қилиш; витриналарни безатиш; тижоратчилик фаолиятини баҳолаш; тўлов ҳужжатларини тайёрлаш; учинчи шахслар учун компьютер файлларида ахборот излаш; кафиликка олувчиларни излаш; бизнесни бошқаришда кўмаклашиш; тижорат ёки саноат корхоналарини бошқаришда кўмаклашиш; чакана савдо қилиш мақсадида товарларни барча медиа воситаларда тақдим этиш; иқтисодий тахминлаш; кимошти савдоси; учинчи шахслар учун товарларни ҳаракатлантириш; реклама фильмларини ишлаб чиқариш, офис ускунаси ва аппаратларининг прокати; прокат рекламного времени в средствах массовой информации; реклама материаллари прокати, савдо автоматлари прокати, фото нусха кўчириш ускуналари прокати, реклама матнларини нашр қилиш; радиореклама, афишаларни ёпиштириш; ташқи реклама, намуналарни тарқатиш, реклама материалларини тарқатиш, реклама материалларини юбориш, реклама матнларини таҳрир қилиш; реклама, компьютер тармоқларида интерфаол реклама, почта орқали реклама, телевизион реклама, ҳужжатларни репродукция қилиш, статистикага оид маълумотларни йиғиш ва тақдим этиш; компьютер маълумотлар базалари бўйича ахборот йиғиш; ишбилармонлик юзасидан ўтказиладиган операциялар бўйича маълумотлар; компьютер маълумотлар базаларидаги ахборотни тизимлаштириш; бизнесни бошқариш соҳасидаги консултация хизматлари, солиқ декларацияларини тузиш; счётлар тўғрисида ҳисоботлар тузиш; газетада реклама рунларини тузиш; телемаркетинг, ишга ёллашда психологик тест ўтказиш; меҳмонхона ишларини бошқариш; товарлар ва учинчи шахслар учун хизматларга берилган лицензияларни тижорий бошқариш; харидларга тушган буюртмаларга ишлов бериш жараёнини бошқариш; ижтимоий муносабатлар соҳасидаги хизматлар; реклама учун манекенчилар хизматлари ёки товарларни ўтказиш; машинаёзув хизматлари, корхоналарни кўчириш бўйича хизматлар; баҳоларни солиштириш бўйича хизматлар; котиблик хизматлари, учинчи шахслар учун таъминотчилик хизматлари (товарларни сотиб олиш ва ишбилармонларга хизмат кўрсатиш), стенографист хизматлари, субпудратчи хизматлари (тижорий ёрдам), жойида

йўқ абонентлар учун телефон орқали жавоб берувчилар хизматлари; фотонусха кўчириш.

41 Таълим-тарбия; ўқув жараёнини таъминлаш; кўнгилхушликлар; спорт ва маданий-оқартув тадбирларини ташкил этиш; рассомлар учун моделларни тақдим этиш бўйича агентликлар; академиялар (таълим); спорт майдончалари ижараси; теннис кортлари ижараси; кутубхоналар, китобларни уйга бериб юборишни таъминловчи; кўнгилочар тадбирларга чипталарни брон қилаш; видео тасвирга олиш; жисмоний тарбия; дискотекалар; хайвонларни қўлга ўргатиш; бир-бирини такрорлаш; кимор ўйинлари; китобларни нашр қилиш; тарбия ва таълим масалалари бўйича ахборот; дам олиш масалалари бўйича ахборот; кўнгилхушлик масалалари бўйича ахборот; киностудиялар; саломатлик клублари (соғламлаштириш ва фитнес-таълими); тунги қаҳвахона-клублар; нашрларни макетлаш, рекламаларниқидан ташқари; микрофильмлаштириш; видео ёзувларни монтаж қилиш; теле- ва радио дастурларни монтаж қилиш; музикалар ёзиш; компьютер орқали интерфаол ўйин билан таъминлаш; юклантирилмайдиган интерфаол электрон нашрлар билан таъминлаш; диний таълим; гимнастикани ўргатиш; сиртки таълим; амалий кўникмаларга ўқитиш-ўргатиш (намойиш қилиш); баллар ташкил қилиш; маданий-оқартув мақсадида кўргазмалар ташкил қилиш; бўш вақтларни ташкил қилиш; коллоквиумлар ташкил қилиш ва ўтказиш; конгресслар ташкил қилиш ва ўтказиш; конференциялар ташкил қилиш ва ўтказиш; концертлар ташкил қилиш ва ўтказиш; маҳорат-синфларини (ўқитиш-ўргатиш) ташкил қилиш ва ўтказиш; семинарлар ташкил этиш ва ўтказиш; симпозиумлар ташкил этиш ва ўтказиш; кўриклар ташкил этиш ва ўтказиш; (ўқув ёки кўнгилочар); гўзаллик кўрикларини ташкил қилиш; лотереялар ташкил қилиш; кўнгилхушликлар мақсадида модалар намойишини ташкил этиш; спектакллар ташкил қилиш (импресарио хизматлари); спорт мусобақаларини ташкил қилиш; касбга йўналтириш (таълим ёки ўқитиш-ўргатиш масалалари бўйича маслаҳатлар); аттракционли парклар; имо-ишора тилидаги таржималар; кўнгилочар телевизион кўрсатувлар; кўчма кутубхоналар; касб-хунарга қайта тайёрлаш; караоке учун ускуналар тақдим этиш; гольф ўйини учун майдонлар тақдим этиш; спорт анжомлари тақдим этиш; ўйин заллари хизматларини тақдим этиш; кинозаллари хизматларини тақдим этиш; театрлаштирилган томошалар; театр томошалари; фитнес-дарслар ўтказиш; имтиҳонлар ўтказиш; спорт мусобақаларини дастурлаштириш; видеофильмларни ишлаб чиқариш; кинофильмларни ишлаб чиқа-

риш, реклама роликларини ишлаб чиқаришдан ташқари; аудио ускуналар прокати; видеокамералар прокати; видеомагнитофонлар прокати; видеофильмлар прокати; шоу дастурлари учун декорациялар прокати; овозли ёзувлар прокати; ўйинчоқлар прокати; кинопроекторлар ва кино ускуналар прокати; кинофильмлар прокати; ўйинлар учун ускуналар прокати; спорт майдони жихозлари прокати; театр ва телестудиялар учун ёритиш ускуналари прокати; радио- ва телевизион приёмниклар прокати; сув ости аслаҳалари прокати; спорт анжомлари прокати, транспорт воситаларидан ташқари; театр декорациялари прокати; стол усти электрон нашр тизимлари ёрдамида нашр қилиш; интерфаол китоблар ва даврий нашрлар; матнли материалларни нашр қилиш, рекламаларниқидан ташқари; кўнгилочар радио эшиттиришлари; меҳмонларни кўнглини олиш; кўнгилхушликлар; матнларни таҳрир қилиш, рекламаларниқидан ташқари; зоологик боғлар; янгиликлар хизмати; учрашув дастурларини тузиш (кўнгилхушликлар); куй басталаш; субтитрлаштириш; дам олиш базалари хизматлари (кўнгилхушликлар); диск-жокей хизматлари; индивидуал мураббийлар хизматлари (фитнес); казино хизматлари (ўйинлар); каллиграфлар хизматлари; клублар хизматлари (кўнгилхушликлар ёки таълим); музейлар хизмати (тақдимот, кўргазмалар); таълимий-тарбиявий хизматлар; оркесторлар хизмати; таржимон хизматлари; сценарийлар ёзиш бўйича хизматлар; чипталар тарқатиш бўйича хизматлар (кўнгилхушликлар); репетитор ва инструктор хизматлари (таълим); спорт лагерлари хизмати; овоз ёзиш студиялари хизматлари; оғзаки таржимонлар хизмати: мактабгача таълим муассасалари (тарбия); суратга олиш; фоторепортажлар; цирклар; мактаб-интернатлар; шоу дастурлари.

43 Озиқ-овқат маҳсулотлари ва ичимликлар билан таъминлаш бўйича хизматлар; вақтинчалик яшаб туришни таъминлаш; жойлар билан таъминлаш агентликлари (меҳмонхоналар, пансионлар); вақтинчалик турар жой ижараси; учрашувлар ўтказиш учун бинолар ижараси; дам олиш базалари; меҳмонхоналарда жойларни бронлаш; пансионларда жойларни бронлаш; вақтинчалик яшаб туриш учун жойларни бронлаш; меҳмонхоналар; қариялар учун уйлар; газакхоналар; қаҳвахоналар; кафетерийлар; мотеллар; пансионлар; хайвонлар учун пансионлар; ошхона жихозлари прокати; мебель, ошхона бельёси ва идиш-товуқлар прокати; чодирлар прокати; кўчма иншоотлар прокати; ичимлик сувлари учун тарқатиш ускуналари (диспенсерлар) прокати; рестороанлар; ўз-ўзига хизмат кўрсатиш рестороанлари; ишлаб чиқариш ва ўқув муассасаларидаги ошхо-

налар; дам олиш базалари хизматлари (турар жой тақдим этиш); барлар хизматлари; кемпинглар хизматлари; таомлар тайёрлаш ва уларни уйларга етказиб бериш бўйича хизматлар; болалар яслилари.

35 Реклама; менеджмент в сфере бизнеса; административная деятельность в сфере бизнеса; офисная служба; абонирование телекоммуникационных услуг для третьих лиц; агентства по импорту-экспорту; агентства по коммерческой информации; агентства рекламные; анализ себестоимости; аренда площадей для размещения рекламы; аудит; бюро по найму; ведение автоматизированных баз данных; ведение бухгалтерских документов; выписка счетов; деловая экспертиза; демонстрация товаров; запись сообщений; изучение общественного мнения; изучение рынка; информация деловая; информация и советы коммерческие потребителям (информация потребительская товарная); исследования в области бизнеса; исследования конъюнктурные; исследования маркетинговые; комплектование штата сотрудников; консультации по вопросам организации и управления бизнесом; консультации по организации бизнеса; консультации по управлению бизнесом; консультации по управлению персоналом; консультации профессиональные в области бизнеса; макетирование рекламы; маркетинг; менеджмент в области творческого бизнеса; менеджмент спортивный; обзоры печати; обновление рекламных материалов; обработка текста; организация выставок в коммерческих или рекламных целях; организация подписки на газеты для третьих лиц; организация показов мод в рекламных целях; организация торговых ярмарок в коммерческих или рекламных целях; оформление витрин; оценка коммерческой деятельности; подготовка платежных документов; поиск информации в компьютерных файлах для третьих лиц; поиск поручителей; помощь в управлении бизнесом; помощь в управлении коммерческими или промышленными предприятиями; презентация товаров на всех медиасредствах с целью розничной продажи; прогнозирование экономическое; продажа аукционная; продвижение товаров для третьих лиц; производство рекламных фильмов; прокат офисного оборудования и аппаратов; прокат рекламного времени в средствах массовой информации; прокат рекламных материалов; прокат торговых автоматов; прокат фотокопировального оборудования; публикация рекламных текстов; радиореклама; расклейка афиш; реклама наружная; распространение образцов; распространение рек-

ламных материалов; рассылка рекламных материалов; редактирование рекламных текстов; реклама; реклама интерактивная в компьютерной сети; реклама почтой; реклама телевизионная; репродуцирование документов; сбор и предоставление статистических данных; сбор информации в компьютерных базах данных; сведения о деловых операциях; систематизация информации в компьютерных базах данных; службы консультативные по управлению бизнесом; составление налоговых деклараций; составление отчетов о счетах; составление рекламных рубрик в газете; телемаркетинг; тестирование психологическое при подборе персонала; управление гостиничным бизнесом; управление коммерческое лицензиями на товары и услуги для третьих лиц; управление процессами обработки заказов товаров; услуги в области общественных отношений; услуги манекенщиков для рекламы или продвижения товаров; услуги машинописные; услуги по переезду предприятий; услуги по сравнению цен; услуги секретарей; услуги снабженческие для третьих лиц (закупка и обеспечение предпринимателей товарами); услуги стенографистов; услуги субподрядные (коммерческая помощь); услуги телефонных ответчиков для отсутствующих абонентов; услуги фотокопирования.

41 Воспитание; обеспечение учебного процесса; развлечения; организация спортивных и культурно-просветительных мероприятий; агентства по предоставлению моделей для художников; академии (обучение); аренда спортивных площадок; аренда теннисных кортов; библиотеки, обеспечивающие выдачу книг на дом; бронирование билетов на зрелищные мероприятия; видеосъемка; воспитание физическое; дискотеки; дрессировка животных; дублирование; игры азартные; издание книг; информация по вопросам воспитания и образования; информация по вопросам отдыха; информация по вопросам развлечений; киностудии; клубы здоровья (оздоровительные и фитнес тренировки); клубы-кафе ночные; макетирование публикаций, за исключением рекламных; микрофильмирование; монтаж видеозаписей; монтирование теле- и радиопрограмм; мюзик-холлы; написание музыки; обеспечение интерактивное игрой через компьютерную сеть; обеспечение интерактивными электронными публикациями, незагружаемыми; образование религиозное; обучение гимнастике; обучение заочное; обучение практическим навыкам (демонстрация); организация балов; организация выставок с культурно-просветительной целью; организация досуга; организация и проведение коллоквиумов; организация и проведение кон-

грессов; организация и проведение конференций; организация и проведение концертов; организация и проведение мастер-классов (обучение); организация и проведение семинаров; организация и проведение симпозиумов; организация конкурсов (учебных или развлекательных); организация конкурсов красоты; организация лотерей; организация показов мод в развлекательных целях; организация спектаклей (услуги импресарио); организация спортивных состязаний; ориентирование профессиональное (советы по вопросам образования или обучения); парки аттракционов; перевод с языка жестов; передачи развлекательные телевизионные; передвижные библиотеки; переподготовка профессиональная; предоставление оборудования для караоке; предоставление полей для гольфа; предоставление спортивного оборудования; предоставление услуг игровых залов; предоставление услуг кинозалов; представления театрализованные; представления театральные; проведение фитнес-классов; проведение экзаменов; программирование спортивных состязаний; производство видеофильмов; производство кинофильмов, за исключением производства рекламных роликов; прокат аудиооборудования; прокат видеокамер; прокат видеомagneтофонов; прокат видеофильмов; прокат декораций для шоу-программ; прокат звукозаписей; прокат игрушек; прокат кинопроекторов и кинооборудования; прокат кинофильмов; прокат оборудования для игр; прокат оборудования стадионов; прокат осветительной аппаратуры для театров или телестудий; прокат радио- и телевизионных приемников; прокат снаряжения для подводного погружения; прокат спортивного оборудования, за исключением транспортных средств; прокат театральных декораций; публикации с помощью настольных электронных издательских систем; публикация интерактивная книг и периодики; публикация текстовых материалов, за исключением рекламных; радиопередачи развлекательные; развлечения гостей; развлечения; редактирование текстов, за исключением рекламных; сады зоологические; служба новостей; составление программ встреч (развлечение); сочинение музыки; субтитрование; услуги баз отдыха (развлечения); услуги диск-жокеев; услуги индивидуальных тренеров (фитнес); услуги казино (игры); услуги каллиграфов; услуги клубов (развлечение или просвещение); услуги музеев (презентация, выставки); услуги образовательновоспитательные; услуги оркестров; услуги переводчиков; услуги по написанию сценариев; услуги по распространению билетов (развлечение); услуги репетиторов, инструкторов (обучение); услуги спортив-

ных лагерей; услуги студий записи; услуги устных переводчиков; учреждения дошкольные (воспитание); фотографирование; фоторепортажи; цирки; школы-интернаты; шоу-программы.
 43 Услуги по обеспечению пищевыми продуктами и напитками; обеспечение временного проживания; агентства по обеспечению мест (гостиницы, пансионаты); аренда временного жилья; аренда помещений для проведения встреч; базы отдыха; бронирование мест в гостиницах; бронирование мест в пансионатах; бронирование мест для временного жилья; гостиницы; дома для престарелых; закусовые; кафе; кафетерии; мотели; пансионаты; пансионаты для животных; прокат кухонного оборудования; прокат мебели, столового белья и посуды; прокат палаток; прокат передвижных строений; прокат раздаточных устройств (диспенсеров) для питьевой воды; рестораны; рестораны самообслуживания; столовые на производстве и в учебных заведениях; услуги баз отдыха (предоставление жилья); услуги баров; услуги кемпингов; услуги по приготовлению блюд и доставке их на дом; ясли детские.

(111) MGU 33507

(151) 27.03.2018

(181) 17.05.2027

(210) MGU 2017 1485

(220) 17.05.2017

(732) «GT» масъулияти чекланган ширкати, KZ
 Товарищество с ограниченной ответственностью «GT», KZ

(540)

Рангли иловага қаранг

Смотри цветное приложение

(591) Оқ, тўқ сариқ, жигар ранг, оч жигар ранг, тўқ тўқ қизил, ҳаво ранг, яшил, тўқ зарғалдоқ, қизил, сариқ.

Белый, бежевый, коричневый, светло-коричневый, темно-бордовый, голубой, зеленый, темно-оранжевый, красный, желтый.

(511)

35 Реклама; бизнес соҳасида менежмент; бизнес соҳасида маъмурий фаолият; офис хизмати; учинчи шахслар учун телекоммуникация хизматларини абонентлаш; импорт-экспорт бўйича агентликлар; тижорий маълумотлар бўйича агентликлар; реклама агентликлари; таннарх таҳлили; рекламани жойлаштириш учун майдонлар ижараси; аудит; ёллаш бўйича бюро; автоматлаштирилган маълумотлар базаларини юритиш; бухгалтерия хужжатларини юритиш; ҳисоб-китобларни ёзиб бориш; ишбилармонлик юзасидан экспертиза; товарларни намойиш қилиш; хабарларни ёзиб олиш; жамоатчилик фикрини ўрга-

ниш; бозорни ўрганиш; ишбилармонлик юзасидан ахборот; фойдаланувчиларга тижоратчилик ахбороти ва маслаҳатлари (истеъмол товари шаклидаги ахборот); бизнес соҳасида тадқиқотлар; конъюктурага оид текширув; маркетингга оид текширув; ходимлар штатини жамлаш; бизнесни ташкил қилиш ва бошқариш масалалари бўйича маслаҳатлар; бизнесни ташкил этиш бўйича маслаҳатлар; бизнесни бошқариш бўйича маслаҳатлар; ходимларни бошқариш бўйича маслаҳатлар; бизнес соҳасида мутахассислар маслаҳатлари; рекламани макетлаш; маркетинг; ижодий бизнес соҳасида менежмент; спорт менежменти; босма нашр обзорлари; реклама материалларини янгилаш; матнларга ишлов бериш; тижорат ёки реклама мақсадларида кўргазмалар уюштириш; учинчи шахслар учун рўзномаларга обуна ташкил қилиш; реклама мақсадларида модалар кўргазмасини ташкил қилиш; тижорат ёки реклама мақсадларида савдо ярмаркаларини ташкил қилиш; витриналарни безатиш; тижоратчилик фаолиятини баҳолаш; тўлов ҳужжатларини тайёрлаш; учинчи шахслар учун компьютер файлларида ахборот излаш; кафилликка олувчиларни излаш; бизнесни бошқаришда кўмаклашиш; тижорат ёки саноат корхоналарини бошқаришда кўмаклашиш; чакана савдо қилиш мақсадида товарларни барча медиа воситаларда тақдим этиш; иқтисодий тахминлаш; кимошти савдоси; учинчи шахслар учун товарларни харакатлантириш; реклама фильмларини ишлаб чиқариш, офис ускунаси ва аппаратларининг прокати; прокат рекламного времени в средствах массовой информации; реклама материаллари прокати, савдо автоматлари прокати, фото нусха кўчириш ускуналари прокати, реклама матнларини нашр қилиш; радиореклама, афишаларни ёпиштириш; ташқи реклама, намуналарни тарқатиш, реклама материалларини тарқатиш, реклама материалларини юбориш, реклама матнларини таҳрир қилиш; реклама, компьютер тармоқларида интерфаол реклама, почта орқали реклама, телевизион реклама, ҳужжатларни репродукция қилиш, статистикага оид маълумотларни йиғиш ва тақдим этиш; компьютер маълумотлар базалари бўйича ахборот йиғиш; ишбилармонлик юзасидан ўтказиладиган операциялар бўйича маълумотлар; компьютер маълумотлар базаларидаги ахборотни тизимлаштириш; бизнесни бошқариш соҳасидаги консультация хизматлари, солиқ декларацияларини тузиш; счётлар тўғрисида ҳисоботлар тузиш; газетада реклама рукнларини тузиш; телемаркетинг, ишга ёллашда психологик тест ўтказиш; меҳмонхона ишларини бошқариш; товарлар ва учинчи шахслар учун хизматларга берилган лицензияларни тижорий бошқариш;

харидларга тушган буюртмаларга ишлов бериш жараёнини бошқариш; ижтимоий муносабатлар соҳасидаги хизматлар; реклама учун манекенчилар хизматлари ёки товарларни ўтказиш; машинаёзув хизматлари, корхоналарни кўчириш бўйича хизматлар; баҳоларни солиштириш бўйича хизматлар; котиблик хизматлари, учинчи шахслар учун таъминотчилик хизматлари (товарларни сотиб олиш ва ишбилармонларга хизмат кўрсатиш), стенографист хизматлари, субпудратчи хизматлари (тижорий ёрдам), жойида йўқ абонентлар учун телефон орқали жавоб берувчилар хизматлари; фотонусха кўчириш.

41 Таълим-тарбия; ўқув жараёнини таъминлаш; кўнгилхушликлар; спорт ва маданий-оқартув тадбирларини ташкил этиш; расомлар учун моделларни тақдим этиш бўйича агентликлар; академиялар (таълим); спорт майдончалари ижараси; теннис кортлари ижараси; кутубхоналар, китобларни уйга бериб юборишни таъминловчи; кўнгилочар тадбирларга чипталарни брон қилаш; видео тасвирга олиш; жисмоний тарбия; дискотекалар; ҳайвонларни қўлга ўргатиш; бир-бирини такрорлаш; қимор ўйинлари; китобларни нашр қилиш; тарбия ва таълим масалалари бўйича ахборот; дам олиш масалалари бўйича ахборот; кўнгилхушлик масалалари бўйича ахборот; киностудиялар; саломатлик клублари (соғламлаштириш ва фитнес-таълими); тунги қаҳвахона-клублар; нашрларни макетлаш, рекламаларниқидан ташқари; микрофильмлаштириш; видео ёзувларни монтаж қилиш; теле- ва радио дастурларни монтаж қилиш; мюзик-холлар; мусикалар ёзиш; компьютер орқали интерфаол ўйин билан таъминлаш; юклантирилмайдиган интерфаол электрон нашрлар билан таъминлаш; диний таълим; гимнастикани ўргатиш; сиртки таълим; амалий кўникмаларга ўқитиш-ўргатиш (намойиш қилиш); баллар ташкил қилиш; маданий-оқартув мақсадида кўргазмалар ташкил қилиш; бўш вақтларни ташкил қилиш; коллоквиумлар ташкил қилиш ва ўтказиш; конгресслар ташкил қилиш ва ўтказиш; конференциялар ташкил қилиш ва ўтказиш; концертлар ташкил қилиш ва ўтказиш; маҳорат-синфларини (ўқитиш-ўргатиш) ташкил қилиш ва ўтказиш; семинарлар ташкил этиш ва ўтказиш; симпозиумлар ташкил этиш ва ўтказиш; кўриклар ташкил этиш ва ўтказиш; (ўқув ёки кўнгилочар); гўзаллик кўрикларини ташкил қилиш; лотереялар ташкил қилиш; кўнгилхушликлар мақсадида модалар намойишини ташкил этиш; спектакллар ташкил қилиш (импресарио хизматлари); спорт мусобақаларини ташкил қилиш; касбга йўналтириш (таълим ёки ўқитиш-ўргатиш масалалари бўйича маслаҳатлар); аттракционли парклар; имо-ишора

тилидаги таржималар; кўнгилочар телевизион кўрсатувлар; кўчма кутубхоналар; касб-хунарга қайта тайёрлаш; караоке учун ускуналар тақдим этиш; гольф ўйини учун майдонлар тақдим этиш; спорт анжомлари тақдим этиш; ўйин заллари хизматларини тақдим этиш; кинозаллари хизматларини тақдим этиш; театрлаштирилган томошалар; театр томошалари; фитнес-дарслар ўтказиш; имтиҳонлар ўтказиш; спорт мусобақаларини дастурлаштириш; видеофильмларни ишлаб чиқариш; кинофильмларни ишлаб чиқариш, реклама роликларини ишлаб чиқаришдан ташқари; аудио ускуналар прокати; видеокамералар прокати; видеоманитофонлар прокати; видеофильмлар прокати; шоу дастурлари учун декорациялар прокати; овозли ёзувлар прокати; ўйинчоқлар прокати; кинопроекторлар ва кино ускуналар прокати; кинофильмлар прокати; ўйинлар учун ускуналар прокати; спорт майдони жиҳозлари прокати; театр ва телестудиялар учун ёритиш ускуналари прокати; радио- ва телевизион приёмниклар прокати; сув ости аслаҳалари прокати; спорт анжомлари прокати, транспорт воситаларидан ташқари; театр декорациялари прокати; стол усти электрон нашр тизимлари ёрдамида нашр қилиш; интерфаол китоблар ва даврий нашрлар; матнли материалларни нашр қилиш, рекламаларниқидан ташқари; кўнгилочар радио эшиттиришлари; меҳмонларни кўнглини олиш; кўнгилхушликлар; матнларни таҳрир қилиш, рекламаларниқидан ташқари; зоологик боғлар; янгилликлар хизмати; учрашув дастурларини тузиш (кўнгилхушликлар); куй басталаш; субтитрлаштириш; дам олиш базалари хизматлари (кўнгилхушликлар); диск-жокей хизматлари; индивидуал мураббийлар хизматлари (фитнес); казино хизматлари (ўйинлар); каллиграфлар хизматлари; клублар хизматлари (кўнгил-хушликлар ёки таълим); музейлар хизмати (тақдимот, кўргазмалар); таълимий-тарбиявий хизматлар; оркесторлар хизмати; таржимон хизматлари; сценарийлар ёзиш бўйича хизматлар; чипталар тарқатиш бўйича хизматлар (кўнгилхушликлар); репетитор ва инструктор хизматлари (таълим); спорт лагерлари хизмати; овоз ёзиш студиялари хизматлари; оғзаки таржимонлар хизмати: мактабгача таълим муассасалари (тарбия); суратга олиш; фоторепортажлар; цирклар; мактаб-интернатлар; шоу дастурлари.

43 Озиқ-овқат маҳсулотлари ва ичимликлар билан таъминлаш бўйича хизматлар; вақтинчалик яшаб туришни таъминлаш; жойлар билан таъминлаш агентликлари (меҳмонхоналар, пансионлар); вақтинчалик турар жой ижараси; учрашувлар ўтказиш учун бинолар ижараси; дам олиш базалари; меҳмонхоналарда жойларни бронлаш;

пансионларда жойларни бронлаш; вақтинчалик яшаб туриш учун жойларни бронлаш; меҳмонхоналар; қариялар учун уйлар; газакхоналар; қаҳвахоналар; кафетерийлар; мотеллар; пансионлар; ҳайвонлар учун пансионлар; ошхона жиҳозлари прокати; мебель, ошхона бельёси ва идиш-товоқлар прокати; чодирлар прокати; кўчма иншоотлар прокати; ичимлик сувлари учун тарқатиш ускуналари (диспенсерлар) прокати; ресторанлар; ўз-ўзига хизмат кўрсатиш ресторанлари; ишлаб чиқариш ва ўқув муассасаларидаги ошхоналар; дам олиш базалари хизматлари (турар жой тақдим этиш); барлар хизматлари; кемпинглар хизматлари; таомлар тайёрлаш ва уларни уйларга етказиб бериш бўйича хизматлар; болалар яслилари.

35 Реклама; менеджмент в сфере бизнеса; административная деятельность в сфере бизнеса; офисная служба; абонирование телекоммуникационных услуг для третьих лиц; агентства по импорту-экспорту; агентства по коммерческой информации; агентства рекламные; анализ себестоимости; аренда площадей для размещения рекламы; аудит; бюро по найму; ведение автоматизированных баз данных; ведение бухгалтерских документов; выписка счетов; деловая экспертиза; демонстрация товаров; запись сообщений; изучение общественного мнения; изучение рынка; информация деловая; информация и советы коммерческие потребителям (информация потребительская товарная); исследования в области бизнеса; исследования конъюнктурные; исследования маркетинговые; комплектование штата сотрудников; консультации по вопросам организации и управления бизнесом; консультации по организации бизнеса; консультации по управлению бизнесом; консультации по управлению персоналом; консультации профессиональные в области бизнеса; макетирование рекламы; маркетинг; менеджмент в области творческого бизнеса; менеджмент спортивный; обзоры печати; обновление рекламных материалов; обработка текста; организация выставок в коммерческих или рекламных целях; организация подписки на газеты для третьих лиц; организация показов мод в рекламных целях; организация торговых ярмарок в коммерческих или рекламных целях; оформление витрин; оценка коммерческой деятельности; подготовка платежных документов; поиск информации в компьютерных файлах для третьих лиц; поиск поручителей; помощь в управлении бизнесом; помощь в управлении коммерческими или промышленными предприятиями; презентация товаров на

всех медиасредствах с целью розничной продажи; прогнозирование экономическое; продажа аукционная; продвижение товаров для третьих лиц; производство рекламных фильмов; прокат офисного оборудования и аппаратов; прокат рекламного времени в средствах массовой информации; прокат рекламных материалов; прокат торговых автоматов; прокат фотокопировального оборудования; публикация рекламных текстов; радиореклама; расклейка афиш; реклама наружная; распространение образцов; распространение рекламных материалов; рассылка рекламных материалов; редактирование рекламных текстов; реклама; реклама интерактивная в компьютерной сети; реклама почтой; реклама телевизионная; репродуцирование документов; сбор и предоставление статистических данных; сбор информации в компьютерных базах данных; сведения о деловых операциях; систематизация информации в компьютерных базах данных; службы консультативные по управлению бизнесом; составление налоговых деклараций; составление отчетов о счетах; составление рекламных рубрик в газете; телемаркетинг; тестирование психологическое при подборе персонала; управление гостиничным бизнесом; управление коммерческое лицензиями на товары и услуги для третьих лиц; управление процессами обработки заказов товаров; услуги в области общественных отношений; услуги манекенщиков для рекламы или продвижения товаров; услуги машинописные; услуги по переезду предприятий; услуги по сравнению цен; услуги секретарей; услуги снабженческие для третьих лиц (закупка и обеспечение предпринимателей товарами); услуги стенографистов; услуги субподрядные (коммерческая помощь); услуги телефонных ответчиков для отсутствующих абонентов; услуги фотокопирования.

41 Воспитание; обеспечение учебного процесса; развлечения; организация спортивных и культурно-просветительных мероприятий; агентства по предоставлению моделей для художников; академии (обучение); аренда спортивных площадок; аренда теннисных кортов; библиотеки, обеспечивающие выдачу книг на дом; бронирование билетов на зрелищные мероприятия; видеосъемка; воспитание физическое; дискотеки; дрессировка животных; дублирование; игры азартные; издание книг; информация по вопросам воспитания и образования; информация по вопросам отдыха; информация по вопросам развлечений; киностудии; клубы здоровья (оздоровительные и фитнес тренировки); клубы-кафе ночные; макетирование публикаций, за исключением рекламных; микрофильмирование; монтаж

видеозаписей; монтирование теле- и радиопрограмм; мюзик-холлы; написание музыки; обеспечение интерактивное игрой через компьютерную сеть; обеспечение интерактивными электронными публикациями, незагружаемыми; образование религиозное; обучение гимнастике; обучение заочное; обучение практическим навыкам (демонстрация); организация балов; организация выставок с культурно-просветительной целью; организация досуга; организация и проведение коллоквиумов; организация и проведение конгрессов; организация и проведение конференций; организация и проведение концертов; организация и проведение мастер-классов (обучение); организация и проведение семинаров; организация и проведение симпозиумов; организация конкурсов (учебных или развлекательных); организация конкурсов красоты; организация лотерей; организация показов мод в развлекательных целях; организация спектаклей (услуги импресарио); организация спортивных состязаний; ориентирование профессиональное (советы по вопросам образования или обучения); парки аттракционов; перевод с языка жестов; передачи развлекательные телевизионные; передвижные библиотеки; переподготовка профессиональная; предоставление оборудования для караоке; предоставление полей для гольфа; предоставление спортивного оборудования; предоставление услуг игровых залов; предоставление услуг кинозалов; представления театрализованные; представления театральные; проведение фитнес-классов; проведение экзаменов; программирование спортивных состязаний; производство видеофильмов; производство кинофильмов, за исключением производства рекламных роликов; прокат аудиооборудования; прокат видеокамер; прокат видеомagneтофонов; прокат видеофильмов; прокат декораций для шоу-программ; прокат звукозаписей; прокат игрушек; прокат кинопроекторов и кинооборудования; прокат кинофильмов; прокат оборудования для игр; прокат оборудования стадионов; прокат осветительной аппаратуры для театров или телестудий; прокат радио- и телевизионных приемников; прокат снаряжения для подводного погружения; прокат спортивного оборудования, за исключением транспортных средств; прокат театральные декораций; публикации с помощью настольных электронных издательских систем; публикация интерактивная книг и периодики; публикация текстовых материалов, за исключением рекламных; радиопередачи развлекательные; развлечения гостей; развлечения; редактирование текстов, за исключением рекламных; сады зоологические; служба новостей; составление программ

встреч (развлечение); сочинение музыки; субтитрование; услуги баз отдыха (развлечения); услуги диск-жокеев; услуги индивидуальных тренеров (фитнес); услуги казино (игры); услуги каллиграфов; услуги клубов (развлечение или просвещение); услуги музеев (презентация, выставки); услуги образовательновоспитательные; услуги оркестров; услуги переводчиков; услуги по написанию сценариев; услуги по распространению билетов (развлечение); услуги репетиторов, инструкторов (обучение); услуги спортивных лагерей; услуги студий записи; услуги устных переводчиков; учреждения дошкольные (воспитание); фотографирование; фоторепортажи; цирки; школы-интернаты; шоу-программы.

43 Услуги по обеспечению пищевыми продуктами и напитками; обеспечение временного проживания; агентства по обеспечению мест (гостиницы, пансионаты); аренда временного жилья; аренда помещений для проведения встреч; базы отдыха; бронирование мест в гостиницах; бронирование мест в пансионатах; бронирование мест для временного жилья; гостиницы; дома для престарелых; закусочные; кафе; кафетерии; мотели; пансионаты; пансионаты для животных; прокат кухонного оборудования; прокат мебели, столового белья и посуды; прокат палаток; прокат передвижных строений; прокат раздаточных устройств (диспенсеров) для питьевой воды; рестораны; рестораны самообслуживания; столовые на производстве и в учебных заведениях; услуги баз отдыха (предоставление жилья); услуги баров; услуги кемпингов; услуги по приготовлению блюд и доставке их на дом; ясли детские.

(111) MGU 33508
 (151) 27.03.2018 (181) 18.05.2027
 (210) MGU 2017 1491 (220) 18.05.2017
 (732) БАР ЛАБОРАТОРИС, С.Л., ES
 (540)

WINSTROL

(511)
 5 Фармацевтика препаратлари; ветеринария препаратлари; тиббий мақсадлар учун гигиена маҳсулотлари; тиббий мақсадлар учун пархез моддалар, болалар овқатлари; пластирлар, боғлаш материаллари; тишларни пломбалаш ва тиш қолипларини тайёрлаш учун материаллар; дезинфекцияловчи воситалар.

5 Препараты фармацевтические; препараты ветеринарные; изделия гигиенические для медицинских целей; диетические вещества для медицинских целей, детское питание; пластыри, перевязочные материалы; материалы для пломбирования зубов и материалы для зубных слепков; дезинфицирующие средства.

(111) MGU 33509
 (151) 27.03.2018 (181) 25.05.2027
 (210) MGU 2017 1577 (220) 25.05.2017
 (732) Дженерал Моторс ЛЛК, АКШ, US
 Дженерал Моторс ЛЛК, США, US
 (540)



(511)
 12 Моторли транспорт воситалари ва уларнинг қисмлари.

12 Моторные транспортные средства и части к ним.

(111) MGU 33510
 (151) 27.03.2018 (181) 06.06.2027
 (210) MGU 2017 1721 (220) 06.06.2017
 (732) КСИМЕН КИАНГЛИ ДЖУКАЙ ОПТО-ЭЛЕКТРОНИК ТЕКНОЛОДЖИ КО., ЛТД., СН
 КСИМЕН КИАНГЛИ ДЖУКАЙ ОПТО-ЭЛЕКТРОНИК ТЕКНОЛОДЖИ КО., ЛТД., СН
 (540)

Qiangliled

(511)
 9 Интерфаол сенсорли терминаллар; микдорий кўрсаткичлар, электрон эълонлар тахтаси; масофадан бошқариш учун аппаратура, интеграл схем; ёруғлик таратувчи диодлар (ЁТД); ёруғлик таратувчи диодли индикаторлар (ёруғлик таратувчи диодли дисплейлар); видеоэкранлар; аварияга оид сигнал берувчи қурилмалар; электр аккумуляторлар.

11 Ёруғлик таратувчи диодли ёритиш приборлари; автомобиллар учун фаралар; ҳавони тозалаш учун бактерицидди лампалар; жингалак қилиш учун лампалар; байрам декорациялари учун ёруғлик таратувчи маржонлар; машғалалар; хона каминлари; иссиқлик берувчи қуёш коллекторлари (иситиш); дезинфекция учун аппаратлар; электрли радиаторлар.

9 Терминалы интерактивные сенсорные; указатели количества, доски объявлений электронные; аппаратура для дистанционного управления, схемы интегральные; диоды светоизлучающие (СИД); светодиодные индикаторы (Светодиодные дисплеи); видеозкраны; устройства сигнальные аварийные; аккумуляторы электрические.

11 Приборы осветительные светодиодные; фары для автомобилей; лампы для очистки воздуха бактерицидные; лампы для завивки; гирлянды световые для праздничных декораций; факелы; каминные комнатные; коллекторы солнечные тепловые (отопление); аппараты для дезинфекции; радиаторы электрические.

(111) MGU 33511

(151) 27.03.2018

(181) 21.06.2027

(210) MGU 2017 1922

(220) 21.06.2017

(732) Санрио Компани, Лтд., JP

(540)

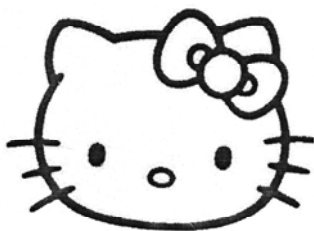

(511)

11 Ёритиш, иситиш, буғ олиш, озиқ-овқат маҳсулотларига иссиқлик билан ишлов бериш учун, совитиш, қуритиш, вентиляциялаш учун, сув тақсимлаш ва санитария-техника қурилмалари; автоматик суғориш қурилмалари, иссиқлик аккумуляторлари; ацетиленли горелкалар; ацетиленли генераторлар; ацетиленли лампалар; тортилиб турувчи қалпоқлар; учиш аппаратлари учун ёритиш тизимлари; канал печлари; ҳавони дезодорациялаш аппаратлари; ҳавони совутиш учун қурилмалар; ҳавони бир иқлимда ушлаб туриш учун филтрлар; ҳавоиситгичлар; ҳаволи қуритгичлар; ҳавони бир иқлимда ушлаб туриш учун қурилмалар; ҳавони филтрлаш учун қурилмалар; иссиқ ҳаво билан ишлайдиган иситиш приборлари; ҳаммомлар учун иссиқ ҳаволи ускуна-

лар; газни олов олдириш учун фрикцион запальниклар; газ заживалкалари; заживалкалар; лампа колбалари; электр лампа колбалари; ёйсимон лампалар; электр лампалар; металл печ арматуралари; музлатиш шкафлари; транспорт воситалари учун фонарлар; босим остида овқат тайёрлаш учун электр кастрюлкалар; автомобил ҳайдовчилари учун кўз қамашишига қарши мосламалар (лампалар учун анжомлар); автомобиль фонарлари; печлар учун совитиш баклари; ванналар; ўтирадиган ванналар; турк ҳаммомлари учун кўчма кабиналар; ваннахоналар учун асбоб-ускуналар; ванналар учун қиздиргичлар; ваннахоналар учун санитария-техника қурилмалари; шамчироклар; ёритиш фонарлари; лампалар учун патронлар; қиздирадиган горелкалар; лампалар учун горелкалар; велосипед фонарлари; биде; бойлерлар, машина қисмларидан ташқари; қиздириш печлари; гидрантлар; радиаторлар учун тиқинлар; чўнтак фонарлари; сув иситкичлари; нон-булка маҳсулотлари учун печлар; жўмраклар учун сачрашга қарши ўрнатма учликлар; кабоб сихларини бураш учун мосламалар; кабоб сихлари; лабораторияга оид горелкалар; нефть саноати учун машғалали қурилмалар; горелкалар; бактерияларни йўқотиш учун горелкалар; кир ювиш хоналари учун дошқозонлар; кўчма ҳожатхоналар; вентиляторлар (ҳаво ҳароратини бир хилда сақлаш); қаҳва уруғини яхшилаб қовуриш учун аппаратлар; калориферлар; ўтказиш қувурлари учун жўмраклар; иссиқлик регенераторлари; печлар учун оловбардош футеровка; транспорт воситалари учун бурилишни кўрсатиш чироклари; ёйли чироклар учун кўмирли электродлар; иситадиган мосламалар; ҳожатхона учун тўкиш бачоклари; иссиқ сув билан ишлайдиган иситиш қурилмалари; иситиш дошқозонлари; иситиш дошқозонларининг трубалари; транспорт воситалари учун кондиционерлар; каттиқ ва газсимон ҳамда суяқ кўринишдаги ёқилғида ишлайдиган иситиш-қиздириш асбоблари; транспорт воситалари учун иситиш ускуналари; иситиш электр приборлари; марказий иситиш тизим учун радиаторлар; марказий иситиш тизими радиаторлари учун намлагичлар; қиздириш элементлари; дазмоллар учун қиздиргичлар; электрли ёки электрли бўлмаган оёқлар учун грелкалар; оёқларни иситиш учун электр муфтлар; таомларни иситиш учун мосламалар; ботиб турувчи қиздиргичлар; лампа учун шиша; лампалар учун найчалар; мўркон каналлари; мўркон қопқоклари; соч учун қуритгичлар; сув тақсимлаш қурилмалари; қуритиш аппаратлари; кондиционерлар; елим иситиш учун асбоблар; дистилляцияцион устунлар; қувурлар (санитария-техника тизими қисмлари); сув ўтказиш ускуна-

лари; ҳожатхоналар (унитазли ҳожатхона); музлатиш аппаратлари; таом тайёрлаш учун электр идиш-товоклар; ошхона плиталари; озик-овқат маҳсулотларига иссиқлик билан ишлов бериш учун асбоблар; мотоцикллар учун фонарлар; ёритиш учун газразрядли электр трубклар; транспорт воситалари учун музлашга қарши моддалар; ҳожатхоналар учун дезинфекцияловчи воситаларни тақсимлагичлар; дезинфекциялаш учун аппаратлар; денгиз сувини шўрсизлантириш учун қурилмалар; қуритиш учун асбоблар; нур тарқатгичлар; ичимликларни совутиш учун аппаратлар; дистилляцияцион аппаратлар; душлар; электр лампалар учун патронлар; сувни тозалаш учун мосламалар; сувни филтрлаш учун приборлар; сувни совутиш учун қурилмалар; фавворалар; босим остида сувни сақлаш учун резервуарлар; сув стерилизаторлари; машина қисмлари бўлмаган иссиқлик алмашингичлар; ёритиш прибор ва ускуналари; қандиллар; оқава сувларни тозалаш учун қурилмалар; шифт учун плафонли шамчироклар; электр радиаторлар; газни тозалаш приборлари; озуқаларни қуритиш учун приборлар; буғлатгичлар; печкалар (иситиш приборлари) электр лампалари учун толалар; ичимлик сувлари учун филтрлар; машъалалар; ихчам ўчоқлар; печкалар, лабораторияга оидларидан ташқари; шаклдор печлар учун фурнитуралар; печкалар учун ўтхона панжараси; ўчоқлар; печкалар учун кулхоналар; совутиш аппаратлари ва машиналари; совутиш камералари; совутиш идишлари; жингалаклаш учун лампалар; меваларни қуритиш учун аппаратлар; скрубберлар (газ қурилмаларининг қисмлари); газ горелкалари; газ дошқозонлари; газ билан тўлдирилган лампалар; буғ генераторлари, машиналар қисмларидан ташқари; ҳавони тозалаш учун бактерицид лампалар; муз ишлаб чиқариш учун приборлар ва машиналар; электр музлатиш камералари; лампалар учун шарсимон қалпоқлар; қиздириш плиталари; тостерлар; гриллер (ошхона аппаратлари); ахлат ёкиш печлари; сув ёки ҳавони ионизация қилиш учун аппаратлар; декоратив фавворалар; лаборатория лампалари; сутни совутиш учун ускуналар; пастеризаторлар; мойли лампалар; ультрабинафша нурли лампалар, тиббиётга оидларидан ташқари; портламайдиган хавфсиз лампалар; лампалар учун қайтаргичлар; байрам тантаналари учун қоғоздан фонарлар; бет-қўл ювгичлар (санитария-техника асбоб-ускуналарининг қисмлари); суюқликларни совутиш учун ускуналар; ёритиш учун люминесцент найчалар; ёритиш приборлари учун магнийли толалар; солод учун қуритгичлар; кончилар лампалари; ядро ёқилғисига ва ядро реакциясини секинлаштиргичига ишлов бериш қурилма-

лари; резервуарлардаги сатҳларни бошқариш учун клапанлар; янги йил арчалари учун электр лампочкалар; бинолар учун нур сочиб турувчи рақамлар; кислород-водородли горелкалар; радиаторлар (иситиш учун); мойли горелкалар; транспорт воситалари учун фаралар; қиздириш учун пластиналар; машъалали ёруғлик манбалари; полимеризация ускуналари; ошхона печкалари (қиздирилган ҳаво билан ишлайдиган ш-кафлар); буғ билан ишлайдиган иситиш қурилмалари учун автоматик бўлмаган ҳаво клапанлари; сувни тозалаш учун аппаратлар ва машиналар; ҳавони тозалаш учун приборлар ва машиналар; дистилляциялаш учун миноралар; совутиш учун ускуна ва машиналар; қиздириш учун ошхона приборлари; сув қиздиргичлар (аппаратлар); транспорт воситалари учун нур қайтаргичлар; совутадиған ускуналар ва қурилмалар; совутиш приборлари ва ускуналари; тортишни ростлаш учун шиберлар (иситиш); сув ёки газ асбоблари, водопроводлари ёки газқувурлари учун ростловчи жиҳозлар; сув ёки газ асбоблари, водопроводлари ёки газқувурлари учун муҳозаловчи жиҳозлар; жўмраклар; водопровод жўмраклари учун қистирмалар; гўшти қовуриш учун сихли мосламалар; санитария-техника қурилмалари ва асбоблари; қуритиш учун асбоблари ва ускуналари; бет-қўл ювиладиган хоналарда қўлларни қуритиш учун аппаратлар; бурама найчалар (дистилляциялаш, иситиш ёки совутиш қурилмаларининг қисмлари); вентилаторлар (ҳавони кондициялаш қурилмаларининг қисмлари); стерилизаторлар; тамакини совутиш қурилмалари; тамаки учун қуритгичлар; транспорт воситалари учун ёритиш приборлари; ростерлар; кулни транспортда ташиш учун автоматик қурилма; буғ ишлаб чиқариш учун қурилмалар; вентиляция аппаратлари ва қурилмалари (ҳавони ҳароратини бир хилда сақлаш); транспорт воситалари учун вентиляция аппаратлари ва қурилмалари (ҳавони ҳароратини бир хилда сақлаш); ҳожатхоналар учун унитазлар; ҳожатхоналар учун ўриндиклар; абажурлар; абажур учун тутқичлар; водопровод қувури учун аралаштиргич-жўмраклар; газ қувурлари учун созловчи ва эҳтиётловчи анжомлар; сув қувурлари учун созловчи ва эҳтиётловчи анжомлар; буғ аккумуляторлари; сувни юмшатиш учун аппаратлар ва қурилмалар; тортилиб турувчи лаборатория қалпоқлари; ҳаво стерилизаторлари; дистилляторлар; спиртли горелкалар; бензинли горелкалар; транспорт воситалари учун нур қайтаргич мосламалар (лампа-лар учун анжомлар); транспорт воситаларининг ойналари учун иситгичлар; газ горелкалари учун учликлар; сув таъминот тизимлари учун мосламалар; ядро реакторлари; электр тезқайнар қо-

зонлар (автоклавлар); автомобиллар учун бурилишни кўрсатувчи лампалар; автомобиллар учун фонарлар; сўргичли бутилкаларни электрли иситгичлар; электр вафли қолиплар; газ билан ишлайдиган асбоблар учун ростловчи ва муҳозаловчи жиҳозлар; қахва учун электр перколяторлар; электр қахва қайнатгичлар; полда турадиган лампалар; иситиш дошқозонлари учун ўт қувурлари; мангаллар; электр фритюрницалар; хона каминлари; иссиқлик насослари; қуёшли иситиш коллекторлари (иситгич); қуёш печкалари; офтобда қорайгандек қорайиш учун аппаратлар (солярийлар); ҳожатхона учун сувбўшатмалар; иситиш дошқозонлари учун таъминлагичлар; музлатгичлар; дезодорациялаш асбоблари, шахсий фойдаланиш учун мўлжалланганларидан ташқарилари; сув сўргич приборлар; мой тозалаш учун приборлар; дудлаш учун асбоблар, тиббиётга оид бўлмаганлари; печда тоблаб қиздириб пишириш учун асбоб-ускуналар (тирговичлар); чўнтак грелкалари; гидроуқалаш ванналари (махсус сиғимлар); саноат мақсадлари учун хроматографлар; электр қиздириш толалари; газ совутгичлар, машиналар қисмларидан ташқари; электр қиздиргичли ёстиклар, тиббий мақсадлар учун ишлатиладиганларидан ташқари; сауналар учун асбоб-ускуналар; душ кабиналари; раковиналар; юз парвариши учун қуруқ буғли асбоблар (юз учун сауналар); писсуарлар (санитария асбоб-укуналари); грелкалар; электр чойнақлар; ўрин-жойлар учун грелкалар; электр иситгичи бўлган аёллар, тиббий мақсадлар учун ишлатиладиганларидан ташқари; ўрин-кўрпаларни иситиш учун дастакли грелкалар; аквариумлар учун филтрлаш қурилмалари; аквариумлар учун иситгичлар; аквариумлар учун бир оз ёритгичлар; электр иситгичли гиламлар; стоматология печкалари; йогурт тайёрлаш учун электр мосламалар; марказий иситиш тизимлари учун кенгайиш баклари; ошхона учун ҳавотозалагичлар; маиший электр вентиляторлар; бельё учун электр қуриткичлар; микротўлқинли печлар (таом тайёрлаш учун); сузиш бассейнларидаги сувни хлорлаш учун қурилмалар; термостатик клапанлар (қиздириш қурилмаларининг қисмлари); гирдобли сув ҳаракатини вужудга келтириш учун қурилма; озик-овқат чиқиндиларини сувини қочириш учун асбоблар; сув ости прожекторлари; ирригацион томчиларни тарқатгич (ирригациялашнинг иккинчи даражали қисмлари); стерилланган хоналар (санитария қурилмалари); манқалларда фойдаланиш учун лава парчалари; ерларни суғориш ва сув сепиш учун қишлоқ хўжалик машиналари; саноат мақсадлари учун микротўлқинли печлар; нон ёпиш учун печлар; совутиш витринлари; газламалар учун буғли дазмоллар;

нон ёпиш учун печлар; ёритиш учун ёруғлик диодли асбоблар; гидроуқалаш ванналари учун аппаратлар; совутиш витриналари; митти қайнатгичлар; электр буғ орқали қайнатгичлар; тортилаларни тайёрлаш учун электр пресслар; китобларни дезинфекциялаш учун шкафлар; иситиш пушкалари; шоколадли электр фонтанлар; тиббий мақсадлар учун дезинфекциялаш аппаратлари; вино сақланадиган электр ертўлалар; байрам безаклари учун нурли гулчамбарлар; электр иситгичли носкилар.

14 Қимматбаҳо металллар ва уларнинг қотишмалари; заргарлик буюмлари, бижутерия, қимматбаҳо ва ярим қимматбаҳо тошлар; соатлар ва хронометрик асбоблар; ақиқлар, соат стрелкалари, қўл соатлариникидан ташқари; қимматбаҳо металл қуймалари; қаҳрабодан заргарлик буюмлари; зичланган қаҳрабодан маржонлар; туморлар (заргарлик буюмлари); қумуш ип; қумуш иплар (заргарлик буюмлари); соатлар, қўлга тақиладиганларидан ташқари; маятниклар (соат ишлаб чиқариш); барабанлар (соат ишлаб чиқариш); билагузуклар (заргарлик буюмлари); билагузук-соатлар; соатлар учун билагузуклар; заргарлик жеваклари; тўғнагичлар (заргарлик буюмлари); циферблатлар (соат ишлаб чиқариш); қуёш соатлари; соат механизмлари; занжирлар (заргарлик буюмлари); соат учун нозик занжирлар; хронографлар (қўл соатлари); хронометрлар; хроноскоплар; хронометрик приборлар; маржонлар (заргарлик буюмлари); электр соатлар; галстуклар учун қискичлар; тангалар; олмослар; қимматбаҳо металлдан иплар (заргарлик буюмлари); атом соатлари; эталон соатлар (сигналлар берувчи генератор); соат корпуслари; иридий; фил суягидан заргарлик буюмлари; гагатдан зеб-зийнатлар; ишлов берилмаган ёки қисман ишлов берилган гагат; сим жетонлар; заргарлик буюмлари; медальонлар (заргарлик буюмлари); медаллар; ишлов берилмаган ёки қисман ишлов берилган металллар; қўл соатлари; қўл соатлари учун пружиналар; қўл соатлари учун ойнақлар; соатлар учун юритувчи механизмлар; оливин (қимматбаҳо тош)/перидон; ишлов берилмаган ёки ўйиш усули билан тайёрланган олтин; тилла иплар (заргарлик буюмлари); осмий; палладий; декоратив нина тўғнагичлар; марварид (заргарлик буюмлари); қисман қимматбаҳо тошлар; қимматбаҳо тошлар; платина (металл); уйғотадиган соатлар; родий; рутений; шпинеллар (қимматбаҳо тошлар); қимматбаҳо металлдан ҳайкалчалар; стразлар; қимматбаҳо металл қотишмалари; анкерлар (соат ишлаб чиқариш); ҳалқалар; узуклар (заргарлик буюмлари); қимматбаҳо металлдан бадий буюмлар; қимматбаҳо металлдан қутилар; қиммат-

баҳо металлдан шляпалар учун безаклар; зираклар; пойабзаллар учун заргарлик безаклари; илматугмалар; қимматбаҳо металлдан бюстлар; чўнтак ёки қўл соатлари учун корпуслар; соатлар учун совғабоп футлярлар; қимматбаҳо металлдан ҳайкаллар; нина тўғнағичлар (заргарлик буюмлари); галстуклар учун нина тўғнағичлар; қимматбаҳо металлдан белгилар; калитлар учун туткичлар (калитлар учун жевакли ҳалқалар); ишлов берилмаган ёки ўйиш усули билан тайёрланган қумуш; тўхтатиш мумкин бўлган секундомерлар; клазонели буюмлар; зеб-зийнатлар учун қутичалар; заргарлик буюмлари ва бижутериялар яшаш учун маржонлар; заргарлик буюмлари учун илгаклар; заргарлик буюмлари учун грунтвалкалар; заргарлик буюмлари учун босишлар; кабошонлар; калитлар учун қимматбаҳо металлдан бўлақларга ажраладиган ҳалқалар; заргарлик буюмлари учун совғабоп қутичалар; соат стрелкалари; мисбаха (намоз ўқиш учун тасбеҳлар); тикилган тўқимачилик билакузуклари (заргарлик буюмлари); калитлар туткичлари учун жеваклар; тасбеҳлар.

18 Чарм ва ясама чарм; ҳайвон терилари; йўл сандиқлари; чамадонлар; ёмғирдан ва қуёшдан сақловчи соябонлар; ҳассалар; хипчинлар; қамчилар; от абзали ва эгар-жабдуқ буюмлари; ҳайвонлар учун бўйинбоғлар; тизгинлар ва кийимлар; альпенштоклар; ҳайвон терилари; соябонлар учун ҳалқалар; эгарнинг ёғоч асоси; жиловлар; эгар учун қайишлар; қуёш ёки ёмғирдан ҳимояловчи соябонлар учун спицалар; ҳайвон ичагидан газ ўтказмайдиган плёнка; ҳамёнлар/портмоне; от абзали учун трензеллар; ҳарбий аслаҳа анжомлари учун камарлар; нота учун папкалар; соябонлар учун таёқлар; таёқлар; ўриндиққа айланадиган йиғма ҳассалар; сувлиқ (юганнинг от оғзидаги темир қисми); қуёш ёки ёмғирдан ҳимояловчи соябонлар учун қаркаслар; ов халта (овчилар анжоми); мактаб сумкалари; карта туткичлари (ҳамёнлар); терикартонлар; шляпалар учун чарм қоробкалар; отлар учун хомутлар; от ёпинчиғи; шевро; тумшукбоғлар; йўл сандиқлари; ҳайвонлар учун бўйинбоғлар; чарм камарлар; ишлов берилган терилар; от абзали учун камарлар; чармдан камарлар (саррожлик маҳсулотлари); конькилар учун боғичлар; чарм тасмалар; крупонлар (қўнчилик яримфабрикатлари); ишлов берилмаган ёки қисман ишлов берилган тери; чарм иплар; мебель учун чарм безак; сунъий чарм; соябонлар; болаларни олиб юриш учун сумкалар; резинали қўш оёқ нарвонлар учун деталлар; узанги қайишлари; чилангарлик асбоблари учун бўш сумкалар; қамчи; тўрвалар (озукалар учун қоплар); ёмғирдан сақловчи соябонлар учун филофлар; чарм рессорлар учун филоф-

лар; отлар учун тиззабандлар; ҳайвонлар учун адёллар; ҳайвонлар учун абзал; абзал (от эгаржабдуғи); шатак қайиш (от эгаржабдуғи); рюкзаклар; от учун нўхталар; трослар учун дастаклар; кўп қаторли ўрма қамчилар; ияк учун чарм тасмалар; молескин (ясама тери); аёллар сумкаси учун қаркаслар; қуёшдан ҳимояловчи соябонлар; мўйна; соябонлар учун дастаклар; ҳамёнлар; ғилдиракли хўжалик сумкалари; хўжалик сумкалари; тизгин; хужжатлар учун ясси чамадонлар; альпинистлар учун сумкалар; саёҳлар сумкалари; пляж сумкалари; аёллар сумкалари; саквояжлар; ўраш-жойлаш (хатжилдлар; сумкалар) учун чарм қоплар; чармдан қоринбоғлар; отлар учун эгарлар; эгар-жабдуқ буюмлари; портфеллар (чармгалантерия); сафар тўпламлари (чармгалантерия); жомадонлар; жомадонлар учун дастаклар; чарм қопқоқлар; йирик шохли мол терилари; чарм ёки чарм картонлар учун қоробкалар; металл ҳалқачалардан ҳамёнлар; чарм ёки чарм картондан кейслар; йўл сумкалари (багаж); ҳожатхона анжомлари учун тўлдирилмаган несесерлар; замш, тозалаш учун ишлатиладиганларидан ташқари; чарм портупейлар; отлар учун эгар усти ёпқичлари; фибрадан қоробкалар/фибрадан сандиқлар/фибрадан яшиқлар; ранецлар; портпледрлар/кийим - кечаклар учун сафар сумкалари; юган (от эгаржабдуғи); калитлар учун футлярлар; хўжалик тўрвалари; ясси чамадонлар. чармдан мебель қопламалари; отда юриш учун эгарга қўйиладиган юмшоқ тагликлар; спорт сумкалари; узангилар; эгаржабдуқ гарнитурлари; тақалар; беби-слингллар/бола кўтариб юриш учун боғичлар; бола солиб юриш учун кенгуру сумкалар; сумкалар; кредит карталар қисқичлари (кармонлар); визиткадонлар; рандосеру (японча мактаб сумкаси); багаж ёрлиқлари; вальтраплар/отда юриш учун гиламчалар; чарм ёрлиқлар; хўжалик сумкалари ва пакетларни олиб юриш учун дастак/туткичлар; тфилин (филактериялар); ғилдиракли жомаданлар; эгар сумкалари; уй ҳайвонлари учун кийимлар; болаларни юришида ушлаб туриш учун тизгинлар.

20 Мебель; ойна (кўзгулар); расмлар учун ҳошиялар; транспортда ташиш ёки сақлаш учун нометалл контейнерлар; шох, суяк, фил суяги, садаф, ишлов берилган ёки қисман ишлов берилганлари; чиғаноқлар; денгиз кўпиғи; қаҳрабо; асалари уялари; эълонлар тахтаси; озиқ-овқат маҳсулотлари учун пластмассадан безак; қаҳрабо; ҳайвон тулуми; уй ҳайвонлари дам олиши учун мўлжалланган жиҳозлар; уй ҳайвонлари дам олиши учун мўлжалланган уя-жиҳозлар; уй ҳайвонлари учун уйчалар; жониворлар тирноғидан ясалган буюмлар; пардалар учун гардишлар; қумуш югуртирилган шиша (кўзгулар); жавон-

лар; дори дармонлар учун жавонлар; кабеллар ва қувурлар учун нометалл қисқичлар; винони декантациялаш учун ёғочдан бочкалар; кит мўйловидан ишлов берилмаган ёки қисман ишлов берилган буюмлар; бамбукдан қилинган буюмлар; скамейкалар (мебель); баликлар учун қуйимлар; болалар учун манежлар; беланчаклар; кутубхона учун тоқчалар; иплар учун ғалтаклар; ипак; ёғочдан боғичлар; ёғочдан кроватлар; ёғочдан тасмалар; бутилкалар учун тикинлар; пўстлоқдан тикинлар; бутилкалар учун мўлжалланган тўсиқли яшиқлар; кашта тикиш учун чамбараклар; чўтканинг қилли учлари учун колодкалар; емакхоналар; хайвон шохларидан буюмлар; ёзув столлари; офис мебеллари; тикувчиликда қўлланиладиган бюстлар; асалари уяси учун ясама мумкатаклар; асалари уялари учун рамкалар; мебель; бочкалар учун нометалл жўмраклар; картотекалар (мебель); ҳужжатлар учун жавонлар; тошбақа косаси ўрнини босувчилар; камин олди тўсиқлари (мебель); тобутлар; тобутлар учун нометалл фурнитураси; буғу шохларидан буюмлар; стуллар (ўриндиқлар); шезлонглар; ёстиқ тагликлар (мебель); шляпалар учун тоқчалар; юклаш ортиш учун нометалл платформалар; темир йўллар учун нометалл юклаш сиғимлари; нометалл шарнирлар; витриналар; кучук уйчаси; кийим осииш учун вешалкалар (кийимосгичлар); картотека жавонлари учун тоқчалар; креслолар; манекенлар; суюқ ёқилғи учун нометалл сиғимлар; комодлар; пештахталар (столлар); нометалл контейнерлар (сақлаш ва ташиш учун); нометалл сузувчи контейнерлар; столлар; маржонлардан буюмлар; нометалл патнислар; шохлардан ишлов берилмаган ёки қисман ишлов берилган буюмлар; фил ўсувчи суягидан буюмлар; ётоқ жиҳозлари, бельёлардан ташқари; диван ёстиқлари; матраслар; кийимлар учун нометалл вешалка илгаклари; суюқликлар учун катта нометалл идишлар; дастурхон тузаш столлари; чизиш учун столлар; чизмачилик; салфетка чиқариб берадиган стационар нометалл қутилар; диванлар; бочка тахталари; ёғочдан ўйма бадийий санъат буюмлари; тошбақа косасидан буюмлар; устрица чиғаноғи тавақалари; ўсимликлар ва дарахтлар учун нометалл тирговучлар; пластмасса ёки ёғочли тираб қўйиладиган нарвонлар; йўловчилар учун кўчиб юрувчи нометалл кема зинапоёлари; мактаб мебели; ёзув машиналари учун столлар; ёғочдан ёки пластмассадан эълонлар тахтаси; нометалл гайкалар; денгиз кўпигидан буюмлар; водопровод раковиналари учун олинадиган қопламалар; ўраш-жойлаш учун пластмасса идишлар; пардалар учун тутқичлар, тўқимачиликка оидларидан ташқари; кроватлар; эгилувчан қувурлар учун номеханик, нометалл ўраш

барабанлари; эгилувчан қувурлар учун номеханик, нометалл ўраш қурилмалари; зиналарда гиламни маҳкамлаш учун сим чивиклар; дастгоҳлар; тоқчалар (мебель); уй паррандалари учун уялар; елпиғичлар; сиғимлар учун нометалл лўкидонлар; нометалл мебель фурнитураси; хонаки гуллар учун маҳсус яшиқлар (мебель); гул туваклар учун тагликлар; озуқа учун охурлар; куроллар учун стойкалар; нометалл катта бочкалар; бочкаларни тиркаш учун нометалл предметлар (тагликлар); пардалар учун ғилдираклар; озиқ-овқат маҳсулотларини сақлаш учун жавонлар; нометалл дераза фурнитураси; кроватлар учун нометалл фурнитура; нометалл эшик фурнитураси; гўшт қиймалаш учун ғўлалар (столлар); чинни ва ойна ташиш учун таралар; гардероблар (кийим жавонлари); нометалл рўйхатга олинадиган пластиналар ракамлар; фил суягидан буюмлар, ишлов берилмаган ёки қисман ишлов берилган; металл мебель; ротангали пальмадан буюмлар; рўзномалар учун витриналар; журналлар учун тагликлар; узун тахтали ички дарпардалар; бет-қўл ювиш столлари (мебель); касалхона кроватлари; кроватлар учун нометалл ғилдираклар; нометалл лўкидонлар; баланд ёзув столлари; маҳсулотларни транспортда ташиш учун тўқилган буюмлар (қутилар; саватлар); кийим-кечаклар учун вешалкалар (мебель); юкларни ташиш учун нометалл платформалар; юк ташиш ва ортиб тушириш ишлари учун нометалл платформалар; икки ёққа очиладиган нометалл нарвон (зинапоёлар); мебель учун ёғоч тўсиқлар; мебель учун нометалл ғилдираклар; асалари уяси учун мумкатаклар; мобайллар (безаклар); попитрлар; садаф, ишлов берилмаган ёки қисман ишлов берилган; фарқлаш учун нометалл пластиналар; биноларнинг ярқирамайдиган нометалл номерлари; куш тулуми; ёстиқлар; пуфланадиган ёстиқлар, тиббиётга оидларидан ташқари; похол тўшаклар; похолдан тўқилган буюмлар, бўйрадан ташқари; похолдан тўқилган тасмалар; похолдан тасмалар; ёпилган нонлар учун саватлар; соябонлар учун тиргаклар; тўсиқлар (мебель); кийимлар учун нометалл илгичлар; бисердан декоратив пардалар; палаткалар учун нометалл қозиклар; стол қопқоқлари; мебель учун эшикчалар; пардалар учун йўналтиргичлар; мебель учун тоқчалар; мебель учун пластмасса зиҳлар; резервуарлар, тошли ва металлларидан ташқари; пардалар учун карнизлар; пардалар учун илгаклар; пардалар учун боғламлар; камиш (тўқиш учун хом ашё); жониворлар туёғидан ясалган буюмлар; секретерлар; транспорт воситалари учун нометалл қулфлар; металл ўриндиқлар; софалар; канапе; кроватлар учун асослар; клапанлар; нометалл жўмраклар,

машина деталларидан ташқари; ёғоч, мум, гипс ёки пластмассадан ҳайкалчалар; металл столлар; атторлик столлари; суратлар рамкалари учун ганчкор нақшлар; сақлаш учун токчалар; суриладиган яшиқлар; кўзгулар; суриладиган энгил креслолар; ёстикларни сақлаш учун валиқлар; тагликлар (мебель); калитлар учун тахталар; идиш-тавоқлар учун жавонлар; тўқилган буюмлар витриналар (мебель); пуфланадиган диван ёстиклар, тиббиётга оидларидан ташқари; пуфланадиган матраслар, тиббиётга оидларидан ташқари; қахраболи стерженлар; қахраболи пластиналар; ёғоч, мум, гипс ёки пластмассадан бадий буюмлар; қурилиш қоришмаларини аралаштириш учун нометалл сиғимлар; нометалл сандиқлар; кисиб қўядиган дастгоҳлар (мебель); нометалл бочкачалар; нометалл бочка гардишлари; ҳисоб машиналари учун тагликлар; тиқинлаб беркитадиган нометалл воситалар; нометалл тиқинлар; нометалл винтлар; нометалл михпарчинлар; стерженли нометалл маҳкамлаш деталлари; нометалл болтлар; бутилкалар учун нометалл тиқинли қопқоқчалар; бутилкалар учун нометалл затворлар; фарқлаш учун хизмат қиладиган нометалл билагузуклар; кўчма дастурхон тузаш столлари (мебель); ёғоч, мум, гипс ва пластмассадан бюстлар; арқон учун нометалл қискичлар; суратлар учун рамкалар (хошиялаш); суратлар учун багетлар; уқалаш столлари; сув билан тўлдирилган матраслар, тиббиётга оидларидан ташқари; дренаж қувурларнинг пластмассали клапанлари; (жўмраклар); нометалл дюбеллар; чиғаноклардан буюмлар; табуреткалар; водопровод қувурларининг пластмасса клапанлари, жўмраклари; бутилкалар учун ёғоч қоробкалар; ёғоч, мум, гипс ёки пластмассадан ҳайкалчалар; нометалл қулфлар, электрлиларидан ташқари; сартарошлик креслалари; нометалл лангарчўплар; нометалл саватлар; нометалл ва тошли бўлмаган почта яшиқлари; нометалл кемага боғлаб қўйиладиган бочкалар; кийим сақлагичлар (сақлаш); пластик ёки ёғоч пешлавҳалар; аравачалар (мебель); бамбукли пардалар; ўйинчоқлар учун қутилар; кичкинтойлар учун баланд стуллар; болалар хоҳуноклари; реклама мақсадларида фойдаланиш учун пуфланадиган предметлар; кодсиз ва магнитланмаган пластик калит-карталари; кўзгуларни тайёрлаш учун ойнадан пластиналар; дарпарда учун пластмассали блоқлар; ўтин арралаш учун эшаклар; мушуклар тирноқларини қайраш учун ёғоч буюмлар/мушуклар учун қайроқтошлар; транспортларда ташиш учун вешалкалар (кийимосгичлар); компьютерлар учун ғилдиракли столлар (мебель); жасад кули сақланадиган урналар; шамол қўнғироқчалари (безак); ёғочдан тўқилган дарпарда-

лар (мебель); китоблар учун тагликлар (фурнитура); уй хайвонлари учун ёстиклар; ички дераза дарпардалари (мебель); нометалл эшик тутқичлари; қўл кўзгулари (пардоз кўзгулари); болалар манежлари учун гиламчалар; сочиқушлагичлар (мебель); нометалл думалоқ тутқичлар; деворий йўргаклаш столлари; болаларни йўргаклаш учун тўшамалар; нометалл эшик тамбалари; қоғоздан дарпардалар; газламали дераза дарпардалари; ноэлектр, нометалл эшик қўнғироқлари; алоҳида турувчи тўсиқлар (мебель); бутилкалар учун винтли нометалл қопқоқлар; нометалл эшик тўқмоқчалари; арралаш столлари (мебель); пуфланадиган мебель; икки ёққа очиладиган нометалл нарвонлар; ванналар учун нометалл тутқичлар; қувурларни маҳкамлаш учун нометалл ёқалар; заргарлик буюмлари учун витриналар; уйку учун полга солинадиган гиламчалар/уйку учун тўшаклар; калитлар учун нометалл бўлинадиган ҳалқалар; ит чиқиндилари учун стационар, нометалл қоп тарқатгичлар; нометалл ёки каучук эшик чеклагичлари; нометалл ёки каучук дераза чеклагичлари; шамолдан нометалл дераза илгаклари; нометалл дераза тиргаклари; нометалл эшик тиргаклари; асбоб-ускуналар учун нометалл қутилар; асбоблар учун нометалл яшиқлар; стеллажлар; сумкалар учун нометалл илгаклар; пластик калитлар; мебеллар учун металл кронштейнлар; пластик ёрликлар; консоллар (мебель); китоб жавонлари; полда турадиган костюмлар учун вешалкалар; нометалл канистрлар; қушлар учун уйчалар; қопларни печатлаш учун пластик қискичлар; болалар кроватлари учун химоя бампер, ўрин-жой бельёсидан ташқари; ёғоч ёки пластикдан яшиқлар; болалар кроватчалари; чақалоқларни олиб юришга саватчалар; мебель оёқлари; мебеллар учун қиска оёқчалар; кийим-бош шкафлари; оёқлар учун курсилар; нометалл этик михлари; туфлилар учун нометалл шпилькалар.

21 Уй-рўзғор анжомлари ва идиш-товоқлари; тароқлар ва губкалар; чўткалар, мўйқаламлардан ташқари; чўтка маҳсулотлари учун материаллар; тозалаш ва йиғиштириш учун мосламалар; металл мочалкалар; ишлов берилмаган ёки қисман ишлов берилган шиша, қурилиш шишасидан ташқари; шиша, чинни ва фаянсдан бошқа синфларга мансуб бўлмаган буюмлар; суғоргичлар; охурчалар; поллар учун металл қирғичлар; кир ювиш тахталари; озиқ-овқат маҳсулотлари учун термоизоляцияцион идишлар; гилам учун қоққичлар; шиша қолбалар (идишлар); жониворлар жуни (чўткалар ва мўйқаламлар); қушлар учун белгилаш ҳалқалари; суғориш шлангларининг учликлари/сув қуйиш учун шланг учликлари; суғоришга оид қурилмалар; чўткалар; пуркагич-

лар; гулчелаклар; нон учун маиший саватлар; кушлар учун белгилаш ҳалқалари; кушлар учун ванначалар; супургилар; гиламлар учун механик чёткалар; шарсимон шиша сиғимлар (идишлар); ёғоч челақ/челақлар; тоғоралар (сиғимлар); ошхона идиш-товоқлари тўплами; куйиш учун учликлар; отқашлағичлар; мой идишлари; мой идишлари учун қопқоқлар; пиво кружкалари; шиша сиғимлар (ишқорлар учун бутиллар); ичиш учун идишлар; яхна ичимликлар учун термоизоляцияцион идишлар; қоғоз салфеткалар чиқариб берадиган металл яшиқлар; совундонлар; чой учун қутилар; товоқлар (косалар); тўқилган бутиллар; этик ечиш учун мос-ламалар; шишали тикинлар; штопорлар, электрли ва ноэлектрли; шишали шарлар; бутиллар; термослар; совутувчи идишлар; бутилкаларни очиш учун мосламалар, электрли ва ноэлектрли; металл кабоб сихлари/металл сихлар; тирноқлар учун чўткачалар; ҳожатхона чўткалари; лампа шишаларини тозалаш учун чўткалар; чўтка учун оид бўлган буюмлар; чўтка буюмларини тайёрлаш учун материаллар; чўтка буюмлари учун тола; хушбўй тутатки солинадиган идишлар; сирка ёки мойлар учун графинлар; кабаре (ичимликлар учун патнислар); кушлар учун вольерлар/кушлар учун қафаслар; панжаралар (маиший); термоизоляцияцион сиғимлар; графинлар; меню учун тагликлар; кастрюллар; ошхона идиш-товоқларини тозалаш учун металлдан мочалкалар; кул учун элаклар (маиший); маиший керамик буюмлар; пашшакўригичлар; қозонлар; пойабзал чўткалари; отларни тараш учун чўткалар; ҳайвонлар учун охурлар; ҳайвонлар учун қашлоғичлар; тароқлар; йиғиштириш учун латталар; хитой чиннисидан майда-чуйда буюмлар; қолиплар (ошхона анжоми); мумни сайқаллаш учун ноэлектр мосламалар; коктейлли шейкерлар; елим учун хумчалар; стаканлар (сиғимлар); ичимлик ичиш учун шохлар; пардоз-андоз учун уй рўзғор анжомларининг предметлари; маиший филтёрлар; хўл мевалар учун вазалар; пичоқлар учун тагликлар стол ясатиш учун; кастрюлька учун сурма қопқоқлар; хумчалар учун қопқоқлар; дазмоллаш тахталари учун ғилофлар; галстук шаклини сақловчи мосламалар; маиший ноэлектр аралаштиргичлар; элаклар (маиший анжом); биллур идишлар (шиша); муз учун қолиплар; сайқаллаш учун чарм; озиқ-овқат маҳсулотларига иссиқлик билан ишлов бериш учун идишлар; маиший куракча; пазандачилик қолиплари; тозалаш учун қўлда бошқариладиган асбоблар; тиш тозолагичлар; кир ювиш учун тоғора; сут қайнатишда ишлатиладиган, сутни тошишидан сақлайдиган тахта мосламалар; кесиш учун ошхона тахталари; соч учун тароқлар; ноэлектр чангтуткичлар; даз-

мол учун тагликлар; безаш учун шишали кукунлар; ҳожатхона анжомлари учун несесерлар; ҳожатхона қоғози диспенсерлари/ҳожатхона қоғозларини чиқариб берувчи мосламалар; совун диспенсерлари; газланган сувлар учун сифонлар; эмалланган шиша, қурилишга оид бўлмаганлари; пойабзал колодкаси (кенгайтириш учун шонлар); воронкалар; зираворлар учун анжомлар; ҳожатхона губкалари; губка учун туткичлар; мебелдан чангни йўқотиш учун латталар; ювилган кирларни қуритиш хоналари; матодан челақлар; тароқ учун ғилофлар; фаянс идишлар; гул ва ўсимликлар учун қисқичлар (гул композицияларида); гул учун туваклар; ноэлектр рўзғор кўпиртиргичлари; полювгичлар; товалар; каттиқ чўткалар; ноэлектр рўзғор шарбатсикқичлари; маиший тутун ютгичлар; сафар қозончалари/солдат декчаси; қўлқопларни чўзиш учун мосламалар; пишириқлар учун қолиплар; листланган шиша (ишлов берилмагани); спорт флягалари; рашперлар (ошхона анжомлари); грилллар учун тагликлар/рашперлар учун тагликлар; пол чўткалари; упа қўядиган момиклар; ишлов берилмаган ёки қисман ишлов берилган шиша, қурилиш шишасидан ташқари; ҳашоратлар учун тузоқлар; шишали пахта, изоляциялашда ишлатиладиганларидан ташқари; қайнатиш учун идишлар; сабзавотлар учун лаганча-патнислар; ликёр сервислари; куйиш учун қошиқлар (ошхона анжомлари); майоликадан буюмлар; ноэлектр ошхона майдалагичлари; маиший асбоб-анжомлар; ушоқ йиғиш учун мосламалар; шишали мозаикалар, қурилишга оидларидан ташқари; маиший қўл тегирмонлари; тозалаш учун жун чиқиндилари; тухум қиладиган товуқлар учун сунъий равишда тагига қуйиладиган тухумлар; тухум учун тагликлар; ялтирамайдиган шиша; опалдан шиша; тозалаш учун ёстикчалар; нон кесиш учун тахталар; идиш-товоқ тўпламлари билан сайр учун несесерлар; шим учун текислайдиган пресслар; еса бўладиган қоғоздан таомлар; хамир учун маиший жўвалар; электр тароқлар; тортлар учун куракчалар; винодан намуна олиш учун сифонлар (пипеткалар); дазмоллаш тахталари; қоғоздан маиший патнислар; сопол қозончалар; гулчелак учун учликлар; қалампир янчадиган дастакли машиналар; қалампирдонлар; ноэлектр маиший сайқаллаш машиналари ва мосламалари; жилва бериш учун материаллар; препаратлар; қоғоз ва тошдан ташқари; чинни идишлар; вазалар; совун учун қисқичлар; тунги туваклар; сопол идишлар; чиқиндилар учун яшиқлар; упадонлар; муз учун челақлар; ошхона қирғичлари; каламуш тутадиган қопқонлар; маиший ёки ошхона сиғимлари; салфеткалар учун халқалар; салат идишлари; туздонлар; гуллар ва ўсимликлар учун пуркагич-

лар; сервизлар (ошхона анжомлари); лаганчалар; чой сервизлари; (ошхона анжомлари); сочик учун туткичлар; муз тайёрлаш ва ях солинган ичимликлар учун металл идишлар; ликопчалар; пойабзал кийиш учун қошиқлар; суюқ ош сузиладиган коса; қошлар учун чўткалар; сичкон қопқонлар; чиннидан, керамикадан, фаянсдан ёки шишадан ҳайкалчалар; канддонлар; овқатланиш столлари учун вазалар; дастакли пиёлалар; кийим-кечаклар учун кенгайтирувчи вешалкалар/кенгайтиргичлар; чойнаклар; пойабзал ёки қўлқопларни боғлаш учун илгаклар; акчадонлар; пардоз-андоз учун уй рўзгор анжомларининг предметлари; кўвачалар; ошхона идиш-товоқлари, пичоқ, санчки ва қошиқлардан ташқари; атир учун пуркагичлар; ичига ингичка электр ўтказгич киритилган шиша; бўялган шишадан идиш-товоқлар; транспорт воситалари ойнаси учун ойнаклар (яримфабрикатлар); бокаллар; аэрозол қурилмалари, тиббиётга оидларидан ташқари; чиннидан, керамикадан, фаянсдан ёки шишадан бадий буюмлар; ликобчалар; овқат тайёрлаш учун ноэлектр автоклавлар/ноэлектр тез-қайнар қозонлар; ноэлектр кўпиртиргичлар; болалар овқатлари учун сўргичли бутилка ноэлектр иситгичлари; сокол олиш учун чўткалар; сокол олиш чўткалари учун туткичлар; шамдонлар учун розеткалар; шишали яшиқлар; бежирим конфет қоробкалари; шамдонлар; ноэлектр чойнаклар; чой дамламаси учун шарчалар; тиш чўткалари; электр чўткалар; машина деталларидан ташқари; чиннидан, керамикадан, фаянсдан ёки шишадан бюстлар; кашпо, қоғозлиларидан ташқари; дастакли қаҳва майдалагичлари; қаҳва сервизлари (ошхона анжомлари); қаҳва учун ноэлектр филтрлар; ноэлектр қаҳвақайнатгичлар; графинлар учун тагликлар, қоғозли ва тўқималиларидан ташқари; ошхона абразив ёстикчалари; ноэлектр фритюрницалар; ноэлектр портатив музхоналар; оғиз бўшлиғини сувлаш учун қурилмалар; тозалаш учун бахмал чармлар; пойабзалларни тозалаш учун ноэлектр қурилмалар; пишлок идишлари учун қопқоқлар; майший саватлар; майший патнислар; йиғиштириш учун ип газламали қолдиклар; идиш-товоқлар учун қопқоқлар; таомлар учун тагликлар (ошхона анжомлари); кўзалар; ошхона махсус идишлари; ошхона анжоми; таомларни тайёрлаш учун ноэлектр ошхона анжомлари; тиш тозалагичлар учун туткичлар; электрли тиш чўткалари; шахсий дезодорацияловчи асбоблар; идиш-товоқларни тозалаш учун чўткалар; чинни ёки шишадан пешлавхалар; хўжалик мақсадлари учун губкалар; қуш патидан супургилар; чангни йўқотиш учун латталар; шаффоф кварцли шиша толали иплар, тўқимачиликка оидларидан ташқари; шиша толали иплар,

изоляциялаш ва тўқимачиликда ишлатиладиганларидан ташқари; чиннидан, керамикдан, лойдан ёки шишадан ҳайкаллар; шиша толадан иплар, тўқимачиликка оидларидан ташқари; ноэлектр кофейниклар; чой сузадиган тўрлар; флаконлар; уй-рўзгор хўжалиги учун қўлқоплар; қопқоқли пиво кружкалари; ўсимлик мойи ва сирка учун приборлар; сайқаллаш учун қўлқоплар; шамлар учун ўчиргичлар; кўчма болалар ваннаси; уй ҳайвонлари учун қафаслар; пол ювиш учун латталар; идиш-товоқларни ювиш учун чўткалар; хона шароитида ўсимликларни ўстириш учун террариумлар; уй ҳайвонлари учун ҳожатхоналар; кремнезем (қисман ишлов берилган), қурилиш мақсадларида ишлатиладиганларидан ташқари; ноэлектрик вафли қолиплари; нон идишлари; овқатланиш учун таёқчалар (ошхона ашёлари); йиғиштириш учун зиғир толали тарандилар; қискичлар; коктейллар учун таёқчалар; кандолатчилик қопчалари; бисквитларни кесиш учун пичоқлар (ошхона ашёлари); печенье учун банкалар/печенье учун қутилар; қоғоз ёки пластмасадан стаканлар; ичимликлар учун стаканлар; тиш тозалагичлар; боғ-полиз ишлари учун қўлқоплар; ноэлектрик ипак йиғиргичлар; изотермик қоплар; айланма патнислар (ошхона ашёлари); нонушта учун қутилар; аралаштириш учун қошиқлар (ошхона анжомлари); угра тайёрлаш учун машиналар (дастакли асбоблар); хамир учун пичоқлар; вантузлар; ошхона куракчалари; чарм учун абразив губкалар; саримсоқ эзгич (ошхона анжоми); бир марталик ликобчалар; халқа кўринишидаги вешалкалар ва сочик учун туткичлар; ҳожатхона қоғозлари ўрами учун туткичлар; хона аквариумлари; хона аквариумлари учун қопқоқлар; хона террариумлари (виварийлар); сиқиб сувини чиқарадиган полювгичлар; қоғоз учун саватлар; ўсимликлар учун яшиқлар; ичимликларни тотиб кўриш учун найчалар/ичиш учун найчалар; чойнаклар учун грелкалар; пардозни тозалаш учун анжомлар; ҳашоратларни жалб қилиш ва йўқотиш учун электр қурилмалар; пиши-риклар учун тўшамалар; этиклар учун колодкалар (кенгайтириш учун шонлар); чўнтак сувдони; пардоз куракчалари/пардоз шпателлари; тагликлар; пашшақўригичлар; шамни яратиш учун банкачалар; ноэлектр буғда қайнатгичлар; пардоз-андоз учун губкалар; ноэлектр ошхона майдалагичлари; туткичлар; барбекю учун қўлқоплар/ошхона қўлқоплари; ошхона мўйқаламлари/ошхона чўткалари; ноксимон шаклдаги ошхона пуркагичлари; автомобилларни ювиш учун қўлқоплар; пардоз-андоз учун мўйқаламлар; полювгичларни сиқиш учун челақлар; тортилийларни тайёрлаш учун ноэлектр пресслар (ошхона анжоми); чанғиларни тозалаш учун чўткалар;

киприклар учун чўткачалар; тухумлар учун маиший ноэлектр сепараторлар; оёқ бармоқларини педикюр қилиш учун ажраткичлар; чивинларни кўрқитиб ҳайдаш учун электр тармоққа уланган диффузорлар; озиқ-овқат маҳсулотлари ва ичимликлар учун совутадиган пакетлар; қайта фойдаланиладиган муз кубикчалари; стол матлари, қоғоз ёки тўқималиларидан ташқари; ошхона анжомлари тагига қўйиладиган салфеткалар, қоғоз ёки тўқималиларидан ташқари; декантерлар учун ёрликлар; винолар учун аэраторлар; электр тиш чўткалари учун головкалар; акчадонлар; юмалоқланган нарсаларни йўқотиш учун электр ёки ноэлектр машинкалар; сайқаллаш учун латталар; чўткалар тайёрлаш учун чўчка жуни; чўткалар тайёрлаш учун от сочи; муз учун қисқичлар; салатлар учун қисқичлар; дастурхон тузаш учун чўмичлар; ошхона келидастаси; ошхона ҳовончаси; музқаймоқ учун қошиқлар; ёнғоқларни чақиш учун қисқичлар; қанд учун қисқичлар; супурги учун дасталар; винолар учун чўмичлар.

24 Тўқимачилик маҳсулотлари ва уларни ўрнини босувчилар; маиший фойдаланиш учун бельё; тўқимачилик ҳамда пластик материаллардан дарпардалар; юкори ҳароратда ёпиштириладиган ёпишқоқ газламалар; аэростатлар учун газ ўтказмайдиغان газламалар; газламалар, ҳайвон терисига ўхшатиб ишланганлари; мебелларни қоплаш учун газламалар; чўмилиш кийимлари (кийимлардан ташқари); тўқимачиликка оид ёки пластик баннерлар; бильярд сукноси; газлама; дока рўмол; кийимнинг олди, ёқа орасига қўйиладиган қаттиқ дағал мато; кимхоб, тўқимачилик материаллари; қалин мато; каштачилик ёки тўқиш учун тўр; холст (газлама); каноптоладан газламалар; каноптоладан олинадиган дағал мато; шляпалар учун тўқима астарлар; пойабзаллар учун астарбоп газламалар; пойабзаллар учун матолар; столлар учун тўқима поёндозлар; шевиот (газлама); клеёнкали дастурхонлар; бахмал; намат; пахта толали газламалар; ўринга ёпиладиган чойшаблар; тўшақлар учун ғилофлар; тик (зиғир толасидан тўқилган мато); қоғоздан ўринга ёпиладиган чойшаблар; дастурхонлар, қоғозлиларидан ташқари; катта қалин жун рўмоллар; креп (юпка ғижим газлама); крепон; дамаст (кимхоб гулли газлама); бельёбоп газламалар; астар (газлама); чойшаблар; кафанлар; тўқимачиликка оид ёки пластик байроқлар; тўқимачиликка оид ёки пластик вимпеллар; дрогет (гулли газламалар); партўшақлар (пар адёллар); эластик газламалар; пардалар учун тўқимачиликка оид илчиқлар; шишали идишларни артиб тозалаш учун салфеткалар (сочиқлар); гул тикиш учун нақшли газламалар; фланель; пахмоқ (газлама); пишлоқларни ўраш учун ип газламалар; бумазей; баданни

ювиш учун қўлқоплар; газ (газлама); резина аралаштирилган матолар, канцелярия мақсадлари учун ишлатиладиганларидан ташқари; тукли мато (қанор қоп); мебеллар учун жилдлар; босма-хона шаблонлари учун шойи газламалар; гул босилган чит газламалар; жерси (газлама); жут газламалар; жун газламалар; зиғир толасидан газламалар; ётар жой бельёси; нақшдор полотнодан бельё; ошхона сочиқ-дастурхонлари, қоғозлиларидан ташқари; уй хўжалиги учун бельёлар; тўқимачиликка оид сочиқлар; марабу (газлама); тик (тўшак матоси); мебеллар учун пластмассали қопламалар; тўқимачиликка оид ошхона салфеткалари; молескин (газлама); тўқимачилик материалларидан дастрўмоллар; майда чивинларга қарши тўрлар; ёстиқ жилдлари; пластмассали материаллар (газмол ўрнини босувчи); эшик, дераза пардалари (пардалар); рами толасидан олинган газламалар; сунъий шойидан газламалар; тўқимачиликка оид ёки пластмасса пардалар; тўқимачиликка оид пардоз-андоз салфеткалари; шойи (газлама); тюль; дрокдан олинган газламалар; тафта (газлама); трикотаж газламалар; тюль пардалар; зефир (газлама); чит; тўқимачиликка оид тагликлар; стол устига тўқимачиликка оид матлар; тўқимачиликка оид газламали бўлмаган материаллар; ухлаш қоплари учун чойшабларни ўрнини босувчи қўшимчалар; гримни артиш учун тўқимачиликка оид салфеткалар; тўқимачиликка оид материаллардан ёрликлар; деворлар учун тўқимачиликка оид драпировкалаш материаллари; шишатоладан олинган тўқимага оид газламалар; филтрлаш учун тўқимачилик материаллари; босма машиналар учун тўқимачилик матолари; бахмал ипли газламалар; ёстиқлар учун ғилофлар; анжомлар тагига қўйиладиган қоғозли бўлмаган салфеткалар; адёллар; диван ёстиқлари учун ғилофлар; тўқимачилик буюмлари учун материаллари; мебелларни қоплаш учун тўқимачилик материаллари; унитаз қопқоқлари учун газламали ғилофлар; душ учун тўқимачиликка оид ёки пластмасса пардалар; чақалоқлар учун газламали йўргақлар; уй ҳайвонлари учун адёллар; чақалоқлар учун қопкўрпалар; чақалоқлар учун конвертлар; қопкўрпалар.

25 Кийим-кечаклар; пойабзал, бош кийимлари; пойабзалнинг сирғалишига қаршилиқ қилувчи мосламалар; автомобилчилар учун кийим-кечаклар; пойабзал; ҳаммом сандалиялари; ҳаммом шиппақлари; пайпоқлар; терни шимиб олувчи пайпоқлар; пайпоқлар учун икки қаватли товонлар; беретлар; блузкалар; боа (горжеткалар); шапкалар (бош кийимлари); тўқимачилик маҳсулотлари; этиклар; қўнжсиз ботинкалар; пойабзалнинг уч қисми; қўлтиқликлар; кийимни тутиб туриш учун икки елка оша тортиб қўйиладиган

тасма; боғичли яримботинкалар; ёқалар (кийимлар); кашне; лифлар; боксерлар (эркакларнинг кенг трусиклари); дўппилар; корсажлар (аёллар ички кийимлари); ички кийимлар; капюшонлар (кийим-кечаклар); шляпалар учун каркаслар (остовлар); фуражклар учун соябонлар; белбоғлар (кийим-кечаклар); шолрўмол; халатлар; полуверлар/свитерлар; ризалар (черков либоси); носкилар; носкилар учун боғичлар; боғичлар; пайпоқлар учун боғичлар; этик қўнжи; патаклар; қўйлаклар; пластронлар; манишкалар; кийим-кечаклар; шляпалар; бош кийимлар; пойабзаллар учун металл ҳошиялар; мўйналар (кийим-кечаклар); олиб қўйиладиган ёқалар; колготкалар; сув чанғиси учун комбинезонлар; комбинезонлар (кийим-кечаклар); терни сингдириб олувчи ички кийимлар; грациялар; костюмлар; тайёр кийимлар; болалар иштончалари (ички кийимлар); кулоқпўшлар (кийим-кечаклар); галстуклар; поабзаллар учун союзкалар; гетралар; брижилар; шимлар; велосипедчилар учун кийимлар; устки кийимлар; қўлқоплар (кийим-кечаклар); тайёр астарлар (кийим-кечаклар элементлари); бўйинга тақиладиган рўмоллар; шарфлар; трикотаж (кийим-кечаклар); қўйлакларга тикилган қўшимчалар; эспадриллалар; мўйнали ёпинчиклар; бутсилар; цилиндрлар; габардинлар (кийим-кечаклар); корсетлар (ички кийимлар); белбоғлар (ички кийимлар); калишлар; нимчалар; початасмалар; апостольниклар; гимнастика туфлилари; манто; сув ўтказмайдиган кийимлар; гамашлар (иссиқ носки-пайпоқ буюмлари); жерсилар (кийим-кечаклар); юбкалар; чақалоқлар учун сарполар (кийим-кечаклар); ливреялар; тўқимачиликка оид спорт буюмлари; манжетлар; фартуклар (кийим-кечаклар); муфталар (кийим-кечаклар); орари (черков кийим-кечаги); митенкалар; митралар (черков бош кийими); хона туфлилари; пелериналар; шубалар; пляж костюмлари; пляж пойабзаллари; кийимлар учун чўнтаклар; пижамалар; аёллар қўйлаклари; сабо (пойабзал); сандалиялар; трусилар; бюстгальтерлар; пальто; пойабзаллар учун набойкалар; тогалар; пойабзаллар учун рантлар; махсус форма кийимлар; жун матодан куртклар (кийим-кечаклар); куртклар (кийим-кечаклар); қоғоз кийимлар; вуаллар (кийим-кечаклар); чўмилиш шапкачалари; плавкалар; чўмилиш костюмлари; чўмилиш халатлари; болалар ошхўраклари, қоғозлиларидан ташқари; тагчармлар; туфли; пошналар; спорт пойабзали; оёқлар учун нозлектр муфталар; бутсилар учун тишлар; спорт ботинкалари; бош учун боғичлар (кийим-кечаклар); паркалар; ичидан қийиладиган юбкалар; чанғи ботинкаларие; комбинациялар (ички кийимлар); боди (аёллар ички кийимлари); банданалар (рўмоллар); гимнастлар учун

кийимлар; сунъий чармдан кийимлар; чарм кийимлар; мантильялар; маскарад костюмлари; сари; футболкалар; саллалар; уч томони кенгайиб борган бант-галстуклар; душ учун шапкачалар; балиқчилар куртклар; белбоғ-хамёнлар (кийим-кечаклар); кўкрак чўнтаги рўмолчалари; қоғоз шапкалар (кийим-кечаклар); уйку учун ниқоблар (кийим-кечаклар); юбка-шортилар; пончо; саронглар; чанғичилар учун қўлқоплар; легинсилар (иштонлар); сарафанлар; соябонлар (бош кийимлар); панталонлар (ички кийимлар); спорт майкалари; пиймалар (фетр этиги); ибодат кийими; ботильонлар; терни сингдирувчи носкилар; сартарошлар ёпинчиклари; каратэ учун форма; дзюдо учун форма; гимнастика кийими; кимоно.

26 Тўрлар ва каштачилик буюмлари; жияклар ва тасмалар; тугмачалар; шиқ-шиқ тугмалар; пилталар ва блочкалар; игнали тўғнағичлар ва игналар; сунъий гуллар; сочлар учун безаклар; сунъий сочлар; пойабзаллар учун илгаклар; игналар; этикдўзлар игналари; тикувчилик игналари; жунни қайта тараш машиналари учун игналар; муқовалаш ишлари учун игналар; тўрлаб ямайдиган игналар; саррожлик ишлари учун игналар; тўқиш спицалари; кийимлар учун илгаклар; страус патлари (кийим-кечак ашёси); корсетлар учун кит мойловидан пластинкалар; соч учун боғичлар; ясама соқоллар; соч учун қисқичлар; шляпа учун безаклар; матоли, ўрилган ёки тўқилган безаклар учун буюмлар; галунлар; тўрлаб ямаш учун ёғоч каллак; тугмачалар; шиқ - шиқ тўғнағичлар; энглар учун тутқичлар; энг боғичлари; тутиб турувчи икки елка оша тортиб қўйиладиган тасма учун тўғнағичлар; брошка (кийим-кечак ашёлари); каштачилик маҳсулотлари; белбоғлар учун тўғнағичлар; ички кийимга қўйиладиган рақамли ёки ҳарфий белги; пойабзаллар учун илгаклар; пойабзаллар учун боғичлар; пойабзаллар учун безаклар; пойабзал блочкалар; бахмал ип (ялтироқ тасмали ашёлар); соч учун декоратив буюмлар; сочни бураб қўйиш учун шпилькалар; соч учун соч тўғнағичлари; соч учун шпилькалар; соч учун тўрлар; улама сочлар; сочдан ўрамлар; бельё учун рақамли белгилар; ёқа учун каттик элементлар; кийимлар учун боғичлар; корсажлар учун илгаклар; тикувчилик ва қўл хунари ашёлари учун қутилар; ангишводна; каштачилик учун илгаклар; илгаклар (галантерия буюмлари); занжирсимон ёпқичлар; игналарни санчиб қўйиш учун ёстикчалар; ясама милк; фестонлар (каштачилик); балиқ овига тўрларни тайёрлаш учун мокилар; сунъий гуллар; попилтирик; сунъий мевалар; безаклар учун тўқилган буюмлар; мўйқалам (уқа маҳсулотлар); кийимлар учун безаклар; сунъий гирляндлар;

матодан қилинган бурама ҳошия (тўрсимон маҳсулотлар); жунли боғичлар; уқа маҳсулотлар; бельёга ҳарфли қўйиладиган белгилар; галантерия буюмлари, иплардан ташқари; кийимлар учун ялтироқлар; ясама соқоллар; кийимлар учун ҳалқасимон илгаклар; куш патлари (кийим-кечак ашёлари); зар иплар (кийимлар учун безаклар); тасмалар (уқалар); пайеткалар; игна учун ёстикчалар; ясама сочлар; пико (тўрлар); тўқима-чилик буюмларини таъмирлаш учун ямоқлар; қиздириш йўли билан елимлаш; патлар (кийим-кечак ашёлари); попуқлар; аёллар қўйлаги учун бурамалар; розеткалар (бантлар); қўйлақлар учун бурама ҳошия; сумкалар учун занжирсимон ёпқичлар; туфлилар учун тоқилар; сунъий сочлардан уламалар; тикувчилик бигизи; нина учун ғилофлар; игна қутилар; кумуш тикилган буюмлар; олтин тикилган буюмлар; эластик тасмалар; безаклар учун ҳошиялар; йигирилган иплар (кийим-кечак ашёлари); корсетлар учун илмоқлар; сунъий гуллардан гулчамбар; заргарлик буюмлари ва бижутериялардан ташқари игнали тўғнағичлар; қимматбаҳо бўлмаган металллардан қўқрак нишонлари; декоратив, матоли, қиздириб елимланадиган буюмлар (галантерия буюмлари); спорт мусобақалари иштирокчилари учун ракамли белгилар; тугма-эмблемалар; сочлар учун чамбарлар; сочларни бўяш учун қалпоқчалар; ёпишқоқ-илгаклар; мукофот тасмалари; кийимлар учун елка тагликлари; велосипедчи шимлари учун қискичлар; пардалар учун боғичлар; қоғоз папильоткалар; гиламлар учун илгаклар; маржонлар, заргарлик буюмларини тайёрлашда фойдаланиладиганларидан ташқари; ипларни ўраш учун ғалтаклар (машина қисми бўлмаган); шиньонлар; инсон сочлари; сочларни жингалак қилиш учун мосламалар, қўл асбобларидан ташқари; аппликациялар (галантерия буюмлари); сунъий ўсимликлар; тикиш учун тўпламлар; энтомологик тўғноғичлар; тикув игналари; жеваклар, заргарлик буюмлари ва калитлар учун бўлмаганлари; игналар учун ип ўтказгичлар.

28 28-синф - ўйинлар; ўйинчоқлар; видео ўйинлар учун аппаратлар; гимнастика ва спорт товарлари; арча безаклари; ўйинлар учун копток камералари; сунъий хўрақлар; ўйинчоқ пистолетлар учун пистонлар (ўйинчоқлар); уй ҳайвонлари учун ўйинчоқлар; ҳалқалар билан ўйинлар; синтетик материаллардан янги йил арчалари; ўқ узиш учун камон; камондан ўқ узиш учун мосламалар; чанғи қирралари; арғимчоқлар; ўйин учун коптоклар; ўйин учун пуфланадиган шарлар; бильярд столининг борти учун қоплагичлар; тебранма – отлар (ўйинчоқлар); ошириш учун қўлқоплар (ўйин учун мосламалар); қўғирчоқлар учун сўрғичли бутилкалар; велотрәнажерлар;

бильярд шарлари; бильярд таёғи учун бўр; бильярд ўйинида белги қўйиб чиқиш учун мосламалар; кегли; ўйин учун шарлар; ўйинчоқлар; қурилиш кубиклари (ўйинчоқлар); бобслей учун чаналар; поқилдоқ конфетлар (янги йил поқилдоқлари); конькига маҳкамланадиган ботинкалар; янги йил арчалари учун шамдонлар; ўйин учун шарлар; боулинг учун қурилма ва ускуналар; боксчилар қўлқоплари; ҳайвонлар ичагидан ракеткалар учун симлар; гольф учун клюшкалар; балиқ ови учун қармоқлар; қоғозли варраклар; ҳаво варраклари учун калавачўп/қоғозли варракларнинг арқонларини ўраш учун мосламалар; нишонлар; янги йил арчалари учун қўнғироқчалар; ўйинлар учун фишкалар (жетонлар); конструктор-ўйинлар; ракеткалар учун симлар; спорт тренажерлари; куч тренажерлари; тантанали оқшомлар учун майда-чуйда безаклар (эътибор белгилари); қалқончалар (спорт анжомлари); крикетлар учун сумкалар; хоккей клюшкалари; шашкалар (ўйин); ўйин соққалари; эспандерлар (тренажерлар); спорт дисклари; домино; шахматлар; шахмат тахталари; шашка тахталари; ўйинчоқ пистолетлар; велотренажерлар учун роликлар; балиқ овига матрап; гольф клюшкалари учун ғилдиракли ёки ғилдираксиз сумкалар; қутилмаган совғали ўйинчоқлар (ўйнаш); спорт тўрлари; теннис тўрлари; чанғи учун боғичлар; дротиклар; балиқ ови учун сузиб юрувчи пўқаклар; стол усти футболлари; гарпунли қуроллар (спорт товарлари); ўйин учун қўлқоплар; ўйин соққалари учун идишлар/ўйин соққалари учун стаканлар; оғир атлетика машқлари учун спорт анжомлари; балиқ ови учун қармоқлар; шақилдоқлар (ўйинчоқ); хона ўйинлари; ўйинлар; учадиган нишонларга ўқ узиш бўйича стендлар; ракеткалар; ов ёки балиқ ови учун хўрақлар; балиқ ови анжомлари; балиқ ови лескалари; қўғирчоқлар учун кроватлар; қўғирчоқлар учун уйчалар; бировни сўзи билан иш қиладиган қўғирчоқлар; қўғирчоқлар; театр ниқоблари; карновал ниқоблари; кичрайтирилган транспорт воситаларининг моделлари; балиқ ови ғалтаклари; сузиш учун ластлар; балиқ ови киртиллари (балиқ овига қопконлар); бассейнлар (спорт ва ўйин учун буюмлар); янги йил арчалари учун сунъий қор; улоқтириш учун анжомлар; роликли коньки; муз конькилари; тюлень териси (чанғини қоплаш учун); лойдан каптарчалар (нишонлар)/лойдан ликопчалар (нишонлар); серфинг учун тахтачалар; қўғирчоқлар учун кийим-кечаклар; қўғирчоқлар учун хоналар; фокуслар намоиш қилиш учун қурилмалар; кегли (ўйин); ҳайвон ичагидан балиқ ови учун лескалар; чанғи таянч юзаси учун қопламалар; чанғилар; стол тенниси учун столлар; пилдироқлар (ўйинчоқлар); чана (спорт

товарлари); нардалар/триктрак; самокатлар (ўйинчоқлар); бадминтон ўйини учун воланлар; ўйинчоқ пневматик тўппончалар (ўйинчоқлар); пистон (ўйинчоқлар); янги йил арчалари учун безаклар; электр лампочкалари, шамлар ва қандолатчилик маҳсулотларидан ташқари; янги йил арчалари учун тагликлар; бильярд таёғи; бильярд таёғлари учун поянаклар; бильярд столлари; олдиндан ҳақ тўлаш автоматлари бўлган бильярд столлари; серфинг учун чанғилар; серфинг учун елканли доскалар; дельтапланлар; ўйин учун қурилмалар; гимнастика асбоб ускуналари; қиличбозлик қуроллари; қиличбозлик ниқоблари; қиличбозлик кўлқоплари; бейсбол кўлқоплари; альпинист аслаҳа-анжомлари; тирсакбандлар (спорт товарлари); тиззабандлар (спорт товарлари); ҳаракатланадиган қисмга эга бўлган ўйинчоқлар/мобайллар (ўйинчоқлар); парапланлар; химоя кистирмалари (спорт экипировкаси элементлари); учиш учун роликли тахтачалар; тобоганлар (ўйинчоқлар); пружинали тахтачалар (спорт товарлари); бахмал айиқчалар; сув чанғилари; гольф учун кўлқоплар; балиқ илинтириш сигнализаторлари (балиқ ови анжомлари); кармоққа илиниш датчиклари (балиқ ови анжомлари); стол устидаги ўйинлар; ярмарка каруселлари; учадиган дисклар (ўйинчоқлар); ўйин учун тақалар; маджонг; бахмал ўйинчоқлар; совун пуфакчаларини чиқариш учун мосламалар (ўйинчоқлар); автомобиллар (ўйинчоқлар)/транспорт воситалари (ўйинчоқлар); мажоретка учун таёкчалар; капалак тутиш учун матрап; чанғилар ва серфинг тахтачалари учун махсус ғилофлар; елканли тахтачалар учун камарлар; расмлар тузиш учун элементлар тўпламидан иборат бошқотирмалар /пазллар; елканли тахтачалар учун мачталар; бўёқ пуркагичлар (спорт анжомлари)/пейнтбол учун қуроллар (спорт анжомлари); пейнтбол шарлари (пейнтболнинг қуроллар учун аслаҳалар) (спорт товарлари); серфинг тахтачалари учун камарлар; теннис копточаларини ташлаш учун қурилмалар; спортнинг старт блоклари; қорпарчали шарлар; оғир атлетикачилар учун камарлар (спорт товарлари); боди-борд; бинго учун қарталар; ернинг ўйилган жойларига ётқизиш учун мосламалар (гольф учун анжомлар); ов учун хўраклар; рулеткалар учун айланадиган доиралар; бир якка қатор роликли конькилар; пиньятлар; осиб қўйиладиган грушалар; масофадан бошқариладиган ўйинчоқ транспорт воситалари; атлетлар фойдаланадиган канифоль; қор шиббалагичлар; чўзмалар (спорт анжомлари); олдиндан ҳақ тўланадиган ўйин автоматлари; калейдоскоплар; ўйин карталари; конфеттилар; электрон нишонлар; ов ва балиқ ови учун ўтқир хидли хўраклар; камуфляж эк-

ранлари (спорт анжомлари); тутиб турувчи спорт трусиги (спорт товарлари); сноубордлар; кичрайтирилган йиғма моделлар (ўйинчоқлар); патинко; жумарлар (альпинист аслаҳа-анжомлари); кимор ўйинлари учун ўйин автоматлари; слот-машиналар (автомат ўйинлар); байрамлар учун қоғозли шляпалар; сув юзасида ушлаб турувчи сузиш доскалари; кимор ўйинлар учун фишкалар; лотереялар учун скретч-карталар/ўчириладиган қатламли лотерея билетлари; юмшоқ ўйинчоқлар; батутлар; сакраш учун лангарчўп; сузиш учун пўкаклар; сузиш учун белбоғлар; сузиш учун нимчалар; видео ўйинлар учун автоматлар; суюқ кристалли дисплейга эга портатив ўйинлар; видео ўйинлар учун аркадли автоматлар; ўйин консоллари учун назоратчилар; макетлар (ўйинчоқлар)/моделлар (ўйинчоқлар); шаклчалар (ўйинчоқлар); копточларни уза тиш учун машиналар; гимнастика гантеллари; ниқоблар (ўйинчоқлар); матрёшкалар; ўйинчоқлар учун назоратчилар; гольф учун арава сумка-аравачалар; сапсерфинг учун тахтачалар; ҳаво моделлар учун учиш стабилизаторлари ва гироскоплари; видео ўйинлар учун жойстиклар; ўйин консоли экранлари учун химоя қатламлари; дронлар (ўйинчоқлар); ўйинчоқ роботлар; ўйин копточларига дам бериш учун насос игналари; насослар, махсус ўйин копточлари учун мўлжалланганлари; болалар учун чиниқтириш гиламчалари; салфетка-ўйинчоқлар; кичик ёшдаги болалар учун уч ғилдиракли велосипедлар (ўйинчоқлар).

35 Реклама; бизнес соҳасида менежмент; бизнес соҳасида маъмурий фаолият; офис хизмати; бизнесни бошқаришда кўмаклашиш; ишбилармонлик операциялари ҳақида маълумотлар; афишаларни ёпиштириш/ташқи реклама; импорт-экспорт бўйича агентликлар; тижорий ахборотлар бўйича агентликлар; таннарх таҳлили; реклама материалларини тарқатиш; фотонусха кўчириш хизматлари; ёллаш бўйича бюро; прокат офис ускунаси ва аппаратлари прокати; бухгалтерия ҳужжатларини юритиш; ҳисоблар бўйича ҳисоботлар тузиш; тижорий аудит; бизнесни ташкил қилиш ва бошқариш масалалари бўйича маслаҳатлар; ходимларни бошқариш бўйича маслаҳатлар; бизнесни бошқариш бўйича маслаҳатлар; машина ёзув хизматлари; товарларни намоиш этиш; реклама материалларини юбориш; тижорат ёки саноат корхоналарини бошқаришда кўмаклашиш; ҳужжатлардан нусха кўчириб кўпайтириш; реклама материалларини янгилаш; намуналарни тарқатиш; ишбилармончилик юзасидан экспертиза; кимошди савдоси; бозорни ўрганиш; тижоратчилик фаолиятини баҳолаш; бизнес соҳасида тадқиқотлар; реклама материал-

лари прокати; бизнесни ташкил қилиш бўйича маслаҳатлар; реклама матнларини нашр қилиш; реклама; радиореклама; конъюктурага оид текширув; ижтимоий муносабатлар соҳасида хизматлар; стенографистлар хизматлари; телевизион реклама; хабарларни ёзиб олиш (канцелярия); витриналарни безатиш; реклама агентлиги; бизнесни бошқариш бўйича маслаҳат хизматлари; реклама ёки товарларни ҳаракатлантириш учун манекенчилар хизматлари; маркетингга оид тадқиқотлар; автоматлаштирилган маълумотлар базасини юритиш; бизнес соҳасида мутахассислар маслаҳатлари; иқтисодий тахминлаш; тижорат ёки реклама мақсадларида кўргазмалар уюштириш; ишбилармонлик юзасидан ахборот; жамоатчилик фикрини ўрганиш; тўлов ҳужжатларини тайёрлаш; ходимлар штатини жамлаш; корхоналарни кўчириш бўйича хизматлар; рекламани жойлаштириш учун майдончаларни ижарага бериш; учинчи шахслар учун савдони ҳаракатлантириш; котиблар хизматлари; солиқ декларацияларини тузиш; жойида йўқ абонентлар учун телефон орқали жавоб берувчилар хизматлари; матнларга ишлов бериш; учинчи шахслар учун газеталарга обуна ташкил қилиш; почта орқали реклама; меҳмонхона ишларини бошқариш; ижодий бизнес соҳасида менежмент; компьютер маълумотлар базалари бўйича ахборот йиғиш; компьютер маълумотлар базаларидаги ахборотни тизимлаштириш; тижорат ёки реклама мақсадларида савдо ярмаркаларини ташкил қилиш; фото нусха кўчириш ускуналари прокати; компьютер тармоқларида интерфаол реклама; учинчи шахслар учун таъминотчилик хизматлари (сотиб олиш ва тадбиркорларни товарлар билан таъминлаш); учинчи шахслар учун компьютер файлларида ахборот излаш; барча оммавий ахборот воситаларида реклама вақтининг прокати; босма нашрлар; савдо автоматлари прокати; ишга ёллашда психологик тест ўтказиша; нархларни солиштириш бўйича хизматлар; товарларни чакана савдо мақсадида барча медиа воситаларида тақдим этиш; фойдаланувчиларга тижорий ахборот ва маслаҳатлар (истеъмол товари шаклидаги ахборот); учинчи шахслар учун телекоммуникация хизматларини абонентлаш; харидларга тушган буюртмаларга ишлов бериш жараёнларини бошқариш; товарлар ва учинчи шахсларга хизмат кўрсатиш учун берилган лицензияларни тижорий бошқариш; субпудратчи хизматлари (тижорий ёрдам); ҳисоб-китобларни ёзиб бериш; реклама матнларини таҳрир қилиш; статистикага оид маълумотларни йиғиш ва тақдим этиш; рекламани макетлаш; кафилликка олувчиларни излаш; реклама мақсадларида модалар кўргазмасини ташкил қилиш; реклама фильмларини иш-

лаб чиқариш; спорт менеджменти; маркетинг; телемаркетинг; дори воситалари, ветеринария ва гигиена препаратлари ҳамда тиббиётга оид материалларнинг чакана ва улгуржи савдоси; савдо стендлари прокати/савдо устунлари прокати; ишбилармонлик ва тижорий алоқалар соҳасида ахборотларни тақдим этиш; қидирувни оптималлаштириш бўйича хизматлар; савдони ҳаракатлантириш; веб-сайтлар трафигини оптималлаштириш бўйича хизматлар; «клик учун тўлов» реклама хизматлари / PPC хизматлари; тижорий воситачилик (хизмат кўрсатиш); штатдан ташқари ишлайдиган ходимлар фаолиятини бошқариш; учинчи шахслар учун тижорий операцияларни мувофиқлаштириш ва хулосалаш; электрон маълумотлар базасида ахборотларни янгилаш ва техник хизмат кўрсатиш; қурилиш лойиҳалари учун тижорий лойиҳаларни бошқариш; веб-сайтлар орқали ишбилармонлик ахборотларини тақдим этиш; онлайн-савдолар учун товар ва хизматлар билан савдо қилувчиларга ва уларни сотиб олувчиларга жойлар тақдим қилиш; реклама материалларини безатиш; компаниялар учун ташқи маъмурий бошқарув; солиқ декларацияларини бериш бўйича хизматлар; учинчи шахслар учун харажатларни қоплаш тижорий дастурларини бошқариш; реклама шчитлари прокати; учинчи шахслар учун резюме ёзиш; тижорат ёки релама мақсадларида веб-сайтлар рўйхатини тақдим этиш; тез-тез саёҳат қилувчилар дастурларини бошқариш; учрашувларни дастурлаш бўйича хизматлар (офис вазифалари); учрашувлар ҳақида эслатиш бўйича хизматлар (офис вазифалари); истеъмолчи садоқатини бошқариш; реклама сценарийлари матнларини ёзиш; маълумотлар ва ёзма хабарларни рўйхатга олиш; регистрлардаги маълумотларни янгилаш ва сақлаш; тижорат ва реклама мақсадларида ахборот индексларини тузиш; бизнесни молиялаштиришга муҳтож бўлган потенциал хусусий инвесторлар ва тадбиркорларни танлашда воситачилик хизматлари; теледўкон дастурларини ишлаб чиқариш; коммуникация стратегияси доирасида жамоатчилик билан алоқалар бўйича маслаҳатлар; коммуникация стратегияси доирасида реклама масалалари бўйича маслаҳат бериш; учинчи шахслар учун бизнес шартномаларини мувофиқлаштириш.

11 Устройства для освещения, нагрева, получения пара, тепловой обработки пищевых продуктов, для охлаждения, сушки, вентиляции, водораспределительные и санитарно-технические; установки для орошения автоматические; аккумуляторы тепловые; горелки ацетиленовые; ге-

нераторы ацетиленовые; лампы ацетиленовые; колпаки вытяжные; системы осветительные для летательных аппаратов; печи канальные; аппараты для дезодорации воздуха; устройства для охлаждения воздуха; фильтры для кондиционирования воздуха; воздухонагреватели; сушилки воздушные; установки для кондиционирования воздуха; установки для фильтрования воздуха; приборы отопительные, работающие на горячем воздухе; оборудование для бань с горячим воздухом; запальники фрикционные для поджига газа; зажигалки газовые; зажигалки; колбы ламп; колбы электрических ламп; лампы дуговые; лампы электрические; арматура печей металлическая; шкафы холодильные; фонари для транспортных средств; кастрюли для приготовления пищи под давлением электрические; приспособления противоослепляющие для автомобилистов (аксессуары для ламп); фары для автомобилей; баки охладительные для печей; ванны; ванны сидячие; кабины передвижные для турецких бань; оборудование для ванных комнат; нагреватели для ванн; установки для ванных комнат санитарно-технические; светильники; фонари осветительные; патроны для ламп; горелки калильные; горелки для ламп; фонари для велосипедов; биде; бойлеры, за исключением частей машин; печи обжиговые; гидранты; пробки для радиаторов; фонари карманные; водонагреватели; печи для хлебобулочных изделий; насадки для кранов антиразбрызгивающие; приспособления для поворачивания вертела; вертела; горелки лабораторные; установки факельные для нефтяной промышленности; горелки; горелки для уничтожения бактерий; котлы для прачечных; туалеты передвижные; вентиляторы (кондиционирование воздуха); аппараты для обжаривания кофе; калориферы; краны для трубопроводов; регенераторы тепла; футеровка огнеупорная для печей; лампы для указателей поворота для транспортных средств; электроды угольные для дуговых ламп; установки отопительные; оборудование для загрузки печей; бачки смывные для туалетов; установки отопительные, работающие на горячей воде; котлы отопительные; трубы отопительных котлов; кондиционеры для транспортных средств; приборы отопительно-нагревательные, работающие на твердом, жидком и газообразном топливе; установки отопительные для транспортных средств; приборы отопительные электрические; радиаторы центрального отопления; увлажнители для радиаторов центрального отопления; элементы нагревательные; нагреватели для утюгов; грелки для ног электрические или неэлектрические; муфты для обогрева ног электрические; приспособления для

подогрева блюд; нагреватели погружаемые; стекло ламповое; трубки для ламп; каналы дымоходные; заслонки дымоходов; сушилки для волос; установки для распределения воды; аппараты сушильные; кондиционеры; приборы для подогрева клея; колонны дистилляционные; трубы (части санитарно-технических систем); установки водопроводные; туалеты (ватерклозеты); аппараты морозильные; утварь для приготовления пищи электрическая; плиты кухонные; приборы и установки для тепловой обработки пищевых продуктов; фонари для мотоциклов; трубки газоразрядные для освещения электрические; антиобледенители для транспортных средств; распределители дезинфицирующих средств для туалетов; аппараты для дезинфекции; установки для обессоливания морской воды; аппараты для высушивания; рассеиватели света; аппараты для охлаждения напитков; аппараты дистилляционные; души; патроны для электрических ламп; установки для очистки воды; приборы для фильтрования воды; установки для охлаждения воды; фонтаны; резервуары для хранения воды под давлением; стерилизаторы воды; теплообменники, за исключением частей машин; приборы и установки осветительные; люстры; установки для очистки сточных вод; светильники плафонные потолочные; радиаторы электрические; приборы для очистки газов; приборы для сушки кормов; испарители; печи (отопительные приборы); нити для электрических ламп; фильтры для питьевой воды; факелы; кузницы портативные; печи, за исключением лабораторных; фурнитура для печей фасонная; колосники для печей; очаги; зольники для печей; аппараты и машины холодильные; камеры холодильные; емкости холодильные; лампы для завивки; аппараты для сушки фруктов; скрубберы (части газовых установок); горелки газовые; котлы газовые; лампы газонаполненные; парогенераторы, за исключением частей машин; лампы для очистки воздуха бактерицидные; приборы и машины для производства льда; камеры морозильные электрические; колпаки шаровые для ламп; плиты нагревательные; тостеры; грили (аппараты кухонные); печи мусоросжигательные; аппараты для ионизации воздуха или воды; фонтаны декоративные; лампы лабораторные; установки для охлаждения молока; пастеризаторы; лампы масляные; лампы ультрафиолетового излучения, за исключением медицинских; лампы взрывобезопасные; отражатели для ламп; фонарики бумажные для праздничного убранства; умывальники (части санитарно-технического оборудования); установки для охлаждения жидкостей; трубки люминесцентные для освещения; нити магниевые для

осветительных приборов; сушилки для солода; лампы шахтерские; установки для обработки ядерного топлива и замедлителей ядерных реакций; клапаны для регулирования уровня в резервуарах; лампочки для новогодних елок электрические; номера для зданий светящиеся; горелки кислородно-водородные; радиаторы (для отопления); горелки масляные; фары для транспортных средств; пластины для обогрева; прожекторы; установки полимеризационные; печи кухонные (шкафы духовые); клапаны воздушные неавтоматические для паровых отопительных установок; аппараты и машины для очистки воды; приборы и машины для очистки воздуха; башни для дистилляции; установки и машины для охлаждения; приборы нагревательные кухонные; водонагреватели (аппараты); отражатели для транспортных средств; оборудование и установки холодильные; приборы и установки для охлаждения; шиберы для регулирования тяги (отопление); принадлежности регулировочные для водяных или газовых приборов и водопроводов или газопроводов; принадлежности предохранительные для водяных или газовых приборов и водо- или газопроводов; краны; прокладки водопроводных кранов; приспособления с вертелом для жарки мяса; приборы и установки санитарно-технические; аппараты и установки сушильные; аппараты для сушки рук в умывальных комнатах; змеевики (части дистилляционных, отопительных или охлаждающих установок); вентиляторы (части установок для кондиционирования воздуха); стерилизаторы; установки для охлаждения табака; сушилки для табака; приборы осветительные для транспортных средств; ростеры; устройства автоматические для транспортировки золы; установки для производства пара; установки и аппараты вентиляционные (кондиционирование воздуха); установки и аппараты вентиляционные (кондиционирование воздуха) для транспортных средств; унитазы для туалетов; сиденья для туалетов; абажуры; держатели для абажуров; краны-смесители для водопроводных труб; принадлежности регулировочные и предохранительные для газопроводов; принадлежности регулировочные и предохранительные для водопроводного оборудования; аккумуляторы пара; установки и аппараты для умягчения воды; колпаки вытяжные лабораторные; стерилизаторы воздуха; дистилляторы; горелки спиртовые; горелки бензиновые; приспособления противоослепляющие для транспортных средств (аксессуары для ламп); обогреватели стекол транспортных средств; насадки для газовых горелок; установки систем водоснабжения; реакторы ядерные; скороварки электрические

(автоклавы); лампы для указателей поворота для автомобилей; фонари для автомобилей; подогреватели бутылочек с сосками электрические; вафельницы электрические; принадлежности предохранительные и регулировочные для газовых приборов; перколяторы для кофе электрические; кофеварки электрические; светильники напольные; трубы жаровые отопительных котлов; мангалы; фритюрницы электрические; камины комнатные; насосы тепловые; коллекторы солнечные тепловые (отопление); печи солнечные; аппараты для загара (солярии); водоспуски для туалетов; питатели для отопительных котлов; холодильники; приборы дезодорационные, за исключением предназначенных для личного пользования; приборы водозаборные; приборы для очистки масел; приборы для окуливания, за исключением медицинских; оборудование для обжиговых печей (опоры); грелки карманные; ванны (сосуды) гидромассажные; хромотографы для промышленных целей; нити накала электрические; газоохладители, не являющиеся частями машин; подушки с электрообогревом, за исключением медицинских; оборудование для саун; кабины душевые; раковины; приборы с сухим паром для ухода за лицом (сауны для лица); писсуары (санитарное оборудование); грелки; чайники электрические; грелки для постели; одеяла с электрообогревом, за исключением медицинских; грелки с ручками для согревания постели; устройства фильтрационные для аквариумов; подогреватели для аквариумов; подсветки для аквариумов; ковры с электрообогревом; печи стоматологические; приспособления для приготовления йогурта электрические; баки расширительные для систем центрального отопления; воздухоочистители для кухонь; вентиляторы бытовые электрические; сушилки для белья электрические; печи микроволновые (для приготовления пищи); установки для хлорирования воды в плавательных бассейнах; клапаны термостатические (части нагревательных установок); устройства для образования вихревого движения воды; приборы для обезвоживания пищевых отходов; прожекторы подводные; рассеиватели ирригационные капельные (ирригационные аксессуары); помещения стерильные (установки санитарные); куски лавы, используемые в мангалах; машины для полива и орошения сельскохозяйственные; печи микроволновые для промышленных целей; машины для выпечки хлеба; витрины охлаждающие; отпариватели для тканей; хлебопечи; приборы осветительные светодиодные; аппараты для гидромассажных ванн; витрины тепловые; мультиварки; пароварки электрические; прессы для приготовления торти-

лий электрические; шкафы для дезинфекции книг; пушки тепловые; фонтаны шоколадные электрические; аппараты дезинфекционные для медицинских целей; погребки винные электрические; гирлянды световые для праздничных декораций; носки с электрообогревом.

14 благородные металлы и их сплавы; ювелирные изделия, бижутерия, драгоценные и полудрагоценные камни; часы и хронометрические приборы; агаты; стрелки часов, за исключением наручных; слитки благородных металлов; изделия ювелирные из янтаря; бусы из прессованного янтаря; амулеты (изделия ювелирные); канитель серебряная; нити серебряные (изделия ювелирные); часы, за исключением наручных; маятники (часовое производство); барабаны (часовое производство); браслеты (изделия ювелирные); часы-браслеты; браслеты для часов; брелоки ювелирные; броши (изделия ювелирные); циферблаты (часовое производство); часы солнечные; механизмы часовые; цепи (изделия ювелирные); цепочки для часов; хронографы (часы наручные); хронометры; хроноскопы; приборы хронометрические; кольца (изделия ювелирные); часы электрические; зажимы для галстуков; монеты; алмазы; нити из благородных металлов (изделия ювелирные); часы атомные; часы эталонные (задающий генератор сигналов); корпуса часов; иридий; изделия ювелирные из слоновой кости; украшения из гагата; гагат необработанный или частично обработанный; жетоны медные; изделия ювелирные; медальоны (изделия ювелирные); медали; металлы благородные необработанные или частично обработанные; часы наручные; пружины для наручных часов; стекла для наручных часов; механизмы ходовые для часов; оливин (драгоценный камень) / перидот; золото необработанное или чеканное; нити золотые (изделия ювелирные); осмий; палладий; булавки декоративные; жемчуг (изделия ювелирные); камни полудрагоценные; камни драгоценные; платина (металл); будильники; родий; рутений; шпинели (драгоценные камни); статуи из благородных металлов; стразы; сплавы благородных металлов; анкеры (часовое производство); кольца, перстни (изделия ювелирные); изделия художественные из благородных металлов; коробки из благородных металлов; украшения ювелирные для шляп; серьги; украшения ювелирные для обуви; запонки; бюсты из благородных металлов; корпуса для карманных или наручных часов; футляры подарочные для часов; статуэтки из благородных металлов; булавки (изделия ювелирные); булавки для галстуков; знаки из благородных металлов; держатели для ключей (кольца для ключей с брелоками); сере-

бро необработанное или чеканное; секундомеры с остановом; изделия с клеюzone; шкатулки для украшений; бусины для изготовления ювелирных изделий и бижутерии; застежки для ювелирных изделий; грунтовки для ювелирных изделий; валки для ювелирных изделий; кабошоны; кольца разъемные из драгоценных металлов для ключей; коробки подарочные для ювелирных изделий; стрелки часов; мисбаха (четки для молитвы); браслеты вышитые текстильные (изделия ювелирные); брелоки для держателей для ключей; четки.

18 Кожа и имитация кожи; шкуры животных; дорожные сундуки, чемоданы; зонты от дождя и солнца; трости; хлысты, кнуты, конская сбруя и шорные изделия; ошейники, поводки и одежда для животных; альпенштоки; шкуры животных; кольца для зонтов; ленчики седел; поводки; крепления для седел; спицы для дождевых или солнечных зонтов; пленка газонепроницаемая из кишок животных; кошельки / портмоне; трензели для конской сбруи; ремни для военного снаряжения; папки для ног; трости для зонтов; трости; трости складные, преобразуемые в сиденья; удила (сбруя конская); каркасы для дождевых или солнечных зонтов; ягдташи (охотничьи аксессуары); сумки школьные; картодержатели (бумажники); кожкартон; коробки для шляп кожаные; хомуты для лошадей; попоны для лошадей; шевро; намордники; сундуки дорожные; ошейники для животных; шнуры кожаные; шкуры выделанные; ремни для конской сбруи; ремни кожаные (изделия шорные); ремни для коньков; ремешки кожаные; крупоны (кожевенные полуфабрикаты); кожа необработанная или частично обработанная; нити кожаные; отделка кожаная для мебели; кожа искусственная; зонты; гамаки-перевязи для ношения младенцев; детали для стремян резиновые; ремни стремянные; сумки для слесарных инструментов пустые; кнуты; торбы (мешки для кормов); чехлы для дождевых зонтов; кожухи для рессор кожаные; наколенники для лошадей; одеяла для животных; упряжь для животных; шоры (сбруя конская); постромки (конская сбруя); рюкзаки; недоуздки для лошадей; ручки для тростей; плетки многохвостые; ремни подбородочные кожаные; молескин (имитация кожи); каркасы для женских сумок; зонты солнечные; пушнина; ручки для зонтов; бумажники; сумки хозяйственные на колесах; сумки хозяйственные; вожжи; чемоданы плоские для документов; сумки для альпинистов; сумки туристские; сумки пляжные; сумки женские; саквояжи; мешки (конверты, сумки) кожаные для упаковки; подпруги кожаные; седла для лошадей; изделия шорно-седельные; портфели (кож-

галантерея); наборы дорожные (кожгалантерея); чемоданы; ручки для чемоданов; клапаны кожаные; шкуры крупного рогатого скота; коробки из кожи или кожкартона; кошельки из металлических колечек; кейсы из кожи или кожкартона; сумки дорожные (багажные); несесеры для туалетных принадлежностей незаполненные; замша, за исключением используемой для чистки; портупеи кожаные; чепраки под седло для лошадей; коробки из фибры / сумки из фибры / ящики из фибры; ранцы; портпледы / сумки для одежды дорожные; уздечки (конская сбруя); футляры для ключей; сетки хозяйственные; чемоданы плоские; обивка мебельная из кожи; подкладки мягкие под седла для верховой езды; сумки спортивные; стремена; гарнитур сбруйные; подковы; беби-слинги / перевязи для ношения ребенка; сумки-кенгуру для ношения детей; сумки; держатели для кредитных карт (бумажники); визитницы; рандосеру (японский школьный ранец); бирки багажные; вальтрапы / коврики для верховой езды; этикетки кожаные; ручки-держатели для переноски хозяйственных сумок и пакетов; тфилин (филактерии); чемоданы на колесах; сумки седельные; одежда для домашних животных; вожжи для поддержания детей при ходьбе.

20 Мебель, стекло (зеркала), обрамления для картин; контейнеры для хранения или транспортировки неметаллические; рог, кость, слоновая кость, перламутр, обработанные или частично обработанные; раковины; морская пенка; янтарь; ульи пчелиные; доски для объявлений; украшения из пластмасс для продуктов питания; янтарь; чучела животных; лежанки для комнатных животных; лежанки-гнезда для комнатных животных; домики для комнатных животных; изделия из когтей животных; кольца для занавесей; стекло посеребренное (зеркала); шкафы стенные; шкафы для лекарств; зажимы для кабелей и труб неметаллические; бочки для декантации вина деревянные; изделия из необработанного или частично обработанного китового уса; изделия бамбуковые; скамьи (мебель); садки для рыбы; манежи для детей; колыбели; полки для библиотек; катушки для ниток, шелка, тесьмы деревянные; кровати деревянные; полоски из дерева; пробки для бутылок; пробки корковые; ящики с перегородками для бутылок; пяльцы для вышивания; колодки для насадки щетины для щеток; буфеты; изделия из рогов животных; столы письменные; мебель офисная; бюсты портновские; вошина искусственная для ульев; рамы для ульев; мебель; краны для бочек неметаллические; картотеки (мебель); шкафы для документов; заместители панцирей черепах; экраны каминные (ме-

бель); гробы; фурнитура для гробов неметаллическая; изделия из оленьих рогов; стулья (сиденья); шезлонги; подголовники (мебель); полочки для шляп; платформы для погрузочных работ неметаллические; габариты погрузки для железных дорог неметаллические; шарниры неметаллические; витрины; конуры собачьи; вешалки для одежды (плечики); полки для картотечных шкафов; кресла; манекены; емкости для жидкого топлива неметаллические; комоды; прилавки (столы); контейнеры неметаллические (для хранения и транспортировки); контейнеры плавучие неметаллические; столы; изделия из кораллов; подносы неметаллические; изделия из рога необработанного или частично обработанного; изделия из слоновой растительной кости; принадлежности постельные, за исключением белья; подушки диванные; матрацы; крючки вешалок для одежды неметаллические; сосуды большие для жидкости неметаллические; столы сервировочные; столы для рисования, черчения; раздатчики салфеток, полотенец стационарные неметаллические; диваны; клепки бочарные; изделия художественные резные деревянные; изделия из панциря черепах; створки раковин устриц; подпорки для растений и деревьев неметаллические; лестницы приставные деревянные или пластмассовые; трапы судовые передвижные для пассажиров неметаллические; мебель школьная; столы для пишущих машин; таблички для объявлений деревянные или пластмассовые; гайки неметаллические; изделия из морской пенки; покрытия съемные для водопроводных раковин; емкости для упаковки пластмассовые; держатели для занавесей, за исключением текстильных; кровати; барабаны намоточные немеханические неметаллические для гибких труб; устройства намоточные для гибких труб немеханические неметаллические; пруты для укрепления ковров на лестнице; верстаки; полки (мебель); гнезда для домашней птицы; веера; затворы для емкостей неметаллические; фурнитура мебельная неметаллическая; жардиньерки (мебель); подставки для цветочных горшков; решетки кормовые; стойки для ружей; бочкотары большие неметаллические; предметы для подпорки бочек (подставки) неметаллические; ролики для занавесей; шкафы для хранения пищевых продуктов; фурнитура оконная неметаллическая; фурнитура для кроватей неметаллическая; фурнитура дверная неметаллическая; колоды для рубки мяса (столы); тара для перевозки стекла и фарфора; гардеробы (шкафы платяные); пластины номерные регистрационные неметаллические; изделия из слоновой кости необработанной или частично обработанной; мебель металли-

ческая; изделия из ротанговой пальмы; витрины для газет; подставки для журналов; шторы внутренние из планок; столики умывальные (мебель); кровати больничные; колесики для кроватей неметаллические; защелки неметаллические; конторки; изделия плетеные (короба, корзины) для транспортировки продуктов; вешалки для одежды (мебель); платформы для транспортировки грузов неметаллические; платформы для транспортировки грузов и погрузочно-разгрузочных работ неметаллические; стремянки (лестницы) неметаллические; перегородки для мебели деревянные; колесики для мебели неметаллические; соты для ульев; мобайлы (украшения); пюпитры; перламутр необработанный или частично обработанный; пластины опознавательные неметаллические; номера зданий несветящиеся неметаллические; чучела птиц; подушки; подушки надувные, за исключением медицинских; тюфяки соломенные; изделия из соломы плетеные, за исключением циновок; тесьма плетеная из соломы; полоски из соломы; корзины для хлеба пекарские; стойки для зонтов; ширмы (мебель); крючки для одежды неметаллические; занавеси из бисера декоративные; колышки для палаток неметаллические; крышки столов; дверцы для мебели; направляющие для занавесей; полки для мебели; кромка пластмассовая для мебели; резервуары, за исключением металлических и каменных; карнизы для занавесей; крючки для занавесей; завязки для занавесей; камыш (сырье для плетения); изделия из копыт животных; секретеры; замки для транспортных средств неметаллические; сиденья металлические; софы; канпе; основания для кроватей; клапаны, вентили неметаллические, за исключением деталей машин; статуи из дерева, воска, гипса или пластмасс; столы металлические; столики туалетные; орнамент лепной для рам картин; полки для хранения; ящики выдвижные; зеркала; кресла раздвижные легкие; валики для поддерживания подушек; подставки (мебель); доски для ключей; шкафы для посуды; изделия плетеные; витрины (мебель); подушки надувные диванные, за исключением медицинских; матрацы надувные, за исключением медицинских; стержни янтарные; пластинки янтарные; изделия художественные из дерева, воска, гипса или пластмасс; емкости для перемешивания строительного раствора неметаллические; сундуки неметаллические; верстаки с тисками (мебель); бочонки неметаллические; обручи бочарные неметаллические; подставки для счетных машин; средства укупорочные неметаллические; пробки неметаллические; винты неметаллические; заклепки неметаллические; детали стержневые крепежные неме-

таллические; болты неметаллические; колпачки укупорочные для бутылок неметаллические; затворы для бутылок неметаллические; браслеты опознавательные неметаллические; столы сервировочные на колесиках (мебель); бюсты из дерева, воска, гипса или пластмасс; зажимы для канатов неметаллические; рамы для картин (обрамления); багеты для картин; столы массажные; матрацы, наполненные водой, за исключением медицинских; клапаны (вентили) дренажных труб пластмассовые; дюбели неметаллические; изделия из раковин; табуреты; клапаны, вентили водопроводных труб пластмассовые; коробки для бутылок деревянные; статуэтки из дерева, воска, гипса или пластмасс; замки неметаллические, за исключением электрических; кресла парикмахерские; шесты неметаллические; корзины неметаллические; ящики почтовые неметаллические и некаменные; бочки причальные неметаллические; чехлы для одежды (хранение); вывески деревянные или пластиковые; тележки (мебель); шторы бамбуковые; ящики для игрушек; стулья высокие для младенцев; ходунки детские; предметы надувные, используемые в рекламных целях; ключи-карточки пластиковые без кода и немагнитные; пластинки из стекла для изготовления зеркал; блоки пластмассовые для штор; козлы для пилки дров; изделия деревянные для точки когтей для кошек / когтеточки для кошек; вешалки для транспортировки (плечики); столики на колесиках для компьютеров (мебель); урны похоронные; колокольчики ветровые (украшения); шторы деревянные плетеные (мебель); подставки для книг (фурнитура); подушечки для комнатных животных; шторы оконные внутренние (мебель); ручки дверные неметаллические; зеркала ручные (зеркала туалетные); коврики для детского манежа; полотенецдержатели (мебель); ручки круглые неметаллические; столы пеленальные настенные; подстилки для пеленания детей; запоры дверные неметаллические; шторы бумажные; шторы оконные текстильные; колокольчики дверные неметаллические, неэлектрические; перегородки отдельностоящие (мебель); крышки винтовые для бутылок, неметаллические; молотки дверные, неметаллические; столы пыльные (мебель); мебель надувная; стремянки неметаллические; поручни для ванн неметаллические; воротники для крепления труб неметаллические; витрины для ювелирных изделий; коврики напольные для сна/маты для сна; кольца разъемные для ключей неметаллические; раздатчики мешков для собачьих отходов, стационарные неметаллические; ограничители дверные неметаллические или каучуковые; ограничители оконные неметалли-

ческие или каучуковые; крючки ветровые оконные неметаллические; упоры оконные неметаллические; упоры дверные неметаллические; коробки для инструментов неметаллические; ящики для инструментов неметаллические; стеллажи; крючки для сумок неметаллические; ключи пластиковые; кронштейны для мебели неметаллические; этикетки пластиковые; консоли (мебель); шкафы книжные; вешалки для костюмов напольные; канистры неметаллические; домики для птиц; зажимы пластиковые для запечатывания мешков; бамперы защитные для детских кроваток, за исключением постельного белья; ящики из дерева или пластика; кровати детские; корзины-переноски для новорожденных; ножки для мебели; ножки короткие для мебели; шкафы платяные; табуреты для ног; гвозди сапожные неметаллические; шпильки для туфель неметаллические.

21 Домашняя и кухонная утварь и посуда; расчески и губки; щетки, за исключением кистей; материалы для щеточных изделий; материал для чистки и уборки; необработанное или частично обработанное стекло, за исключением строительного стекла; изделия из стекла, фарфора и фаянса; поилки; кормушки; скребки для чистки полов металлические; доски стиральные; емкости термоизоляционные для пищевых продуктов; выбивалки для ковров; колбы стеклянные (сосуды); щетина животных (щетки и кисти); кольца маркировочные для домашней птицы; насадки шлангов для орошения / насадки шлангов для поливки; устройства оросительные; щетки; опрыскиватели; лейки; корзинки для хлеба бытовые; кольца маркировочные для птиц; ванночки для птиц; метлы; щетки механические для ковров; емкости шаровидные стеклянные (сосуды); бадьи / ведра; тазы (емкости); наборы кухонной посуды; насадки для наливания; скребницы; масленки; крышки для масленок; кружки пивные; емкости стеклянные (бутыли для кислот); сосуды для питья; емкости термоизоляционные для напитков; ящики для выдачи бумажных салфеток; мыльницы; коробки для чая; миски (чаши); бутылки оплетенные; приспособления для снятия сапог; пробки стеклянные; штопоры, электрические и неэлектрические; шары стеклянные; бутылки; термосы; сосуды охлаждающие; приспособления для открывания бутылок, электрические и неэлектрические; вертела металлические / шампуры металлические; щеточки для ногтей; щетки туалетные; щетки для чистки ламповых стекол; изделия щеточные; материалы для изготовления щеток; волос для щеточных изделий; курильницы для благовоний; графинчики для уксуса или масла; кабре (подносы для напитков); вольеры

для птиц / клетки для птиц; решета (бытовые); емкости термоизоляционные; графины; подставки для меню; кастрюли; мочалки металлические для чистки кухонной посуды; сита для золы (бытовая утварь); изделия бытовые керамические; хлопущки для мух; котлы; щетки обувные; щетки для чистки лошадей; кормушки для животных; гребни для животных; расчески; тряпки для уборки; безделушки китайские из фарфора; формы (кухонная утварь); приспособления для натирания воском неэлектрические; шейкеры коктейльные; горшочки для клея; стаканы (емкости); рога для питья; предметы домашней утвари для косметики; дуршлаг бытовые; вазы для фруктов; подставки для ножей для сервировки стола; задвижки для крышек кастрюль; крышки для горшков; чехлы для гладильных досок; приспособления для сохранения формы галстуков; смешиватели бытовые неэлектрические; сита (бытовая утварь); посуда хрустальная (стеклянная); формы для льда; кожа для полирования; посуда для тепловой обработки пищи; совки бытовые; формы кулинарные; инструменты с ручным управлением для чистки; зубочистки; корыта для стирки; пластины-сторожа, используемые при кипячении молока; доски для резки кухонные; гребни для волос; пылеуловители неэлектрические; подставки для утюгов; порошок стеклянный для украшений; несессеры для туалетных принадлежностей; диспенсеры туалетной бумаги / раздатчики туалетной бумаги; диспенсеры мыла; сифоны для газированной воды; стекло эмалевое, не для строительства; колодки обувные (для растяжки); воронки; приборы для специй; губки туалетные; держатели для губок; тряпки для удаления пыли с мебели; сушилки для белья; ведра из тканей; футляры для расчесок; посуда фаянсовая; держатели для цветов и растений (в цветочных композициях); горшки для цветов; венчики бытовые неэлектрические; швабры; сковороды; щетки жесткие; соковыжималки бытовые неэлектрические; дымопоглотители бытовые; котелки походные / котелки солдатские; приспособления для растягивания перчаток; формы для выпечки; стекло листовое (необработанное); фляги спортивные; рашперы (кухонная утварь); подставки для грилей / подставки под рашперы; щетки половые; пуховки для пудры; стекло необработанное или частично обработанное, за исключением строительного; ловушки для насекомых; стекловата, за исключением используемой для изоляции; посуда для варки; блюда-подносы для овощей; сервизы ликерные; ложки разливательные (кухонная утварь); изделия из майолики; измельчители кухонные неэлектрические; утварь бытовая; при-

способления для собирания крошек; мозаики стеклянные, за исключением строительных; мельницы ручные бытовые; отходы шерстяные для уборки; яйца подкладные для несущих искусственные; подставки для яиц; стекло матовое; стекло опаловое; подушечки для чистки; доски для резки хлеба; несессеры для пикников с набором посуды; прессы гладильные для брюк; блюда бумажные; скалки для теста бытовые; расчески электрические; лопатки для тортов; сифоны для взятия пробы вина (пипетки); доски гладильные; подносы бытовые бумажные; котелки глиняные; насадки для леек; мельницы для перца ручные; перечницы; машины и приспособления для полирования бытовые неэлектрические; материалы для придания блеска, за исключением препаратов, бумаги и камня; посуда фарфоровая; вазы; держатели для мыла; горшки ночные; посуда глиняная; ящики для мусора; пудреницы; ведра для льда; терки кухонные; крысоловки; емкости бытовые или кухонные; кольца для салфеток; салатницы; солонки; опрыскиватели для цветов и растений; сервизы (столовая посуда); блюда; сервизы чайные (столовая посуда); держатели для салфеток; сосуды для приготовления льда и напитков со льдом металлические; блюдца; рожки для обуви; супницы; щеточки для бровей; мышеловки; статуи из фарфора, керамики, фаянса или стекла; сахарницы; вазы для обеденного стола; чашки; вешалки для растягивания одежды / распялки; чайники заварочные; крючки для застегивания обуви или перчаток; копилки-свиньи; предметы домашней утвари туалетные; урны; посуда столовая, за исключением ножей, вилок и ложек; пульверизаторы для духов; стекло с введенными внутрь тонкими электрическими проводами; посуда из окрашенного стекла; стекла для окон транспортных средств (полуфабрикаты); бокалы; устройства аэрозольные, за исключением медицинских; изделия из фарфора, керамики, фаянса или стекла художественные; тарелки; автоклавы для приготовления пищи неэлектрические / скороварки неэлектрические; сбивалки неэлектрические; подогреватели бутылок с сосками для детского питания неэлектрические; кисточки для бритья; держатели кисточек для бритья; розетки подсвечников; ящики стеклянные; бонбоньерки; подсвечники; чайники неэлектрические; шарики для заварки чая; щетки зубные; щетки электрические, за исключением деталей машин; бюсты из фарфора, керамики, фаянса или стекла; кашпо, за исключением бумажных; кофемолки ручные; сервизы кофейные (столовая посуда); фильтры для кофе неэлектрические; кофеварки неэлектрические; подставки для графинов, за исключением бумажных или

текстильных; подушечки абразивные кухонные; фритюрницы неэлектрические; сумки-холодильники переносные неэлектрические; устройства для орошения ротовой полости; замша для чистки; устройства для натирания обуви неэлектрические; крышки для сырниц; корзины бытовые; подносы бытовые; отходы хлопчатобумажные для уборки; крышки для посуды; подставки для блюд (столовая утварь); кувшины; емкости кухонные; утварь кухонная; утварь кухонная для приготовления пищи неэлектрическая; держатели для зубочисток; щетки зубные электрические; приборы дезодорирующие индивидуальные; щетки для чистки емкостей; вывески из фарфора или стекла; губки для хозяйственных целей; метелки перьевые; тряпки для удаления пыли; стекловолокно кварцевое прозрачное нетекстильное; стекловолокно, за исключением используемого для изоляции или как текстиль; статуэтки из фарфора, керамики, глины или стекла; нити из стекловолокна, за исключением текстильных; кофейники неэлектрические; ситечки чайные; флаконы; перчатки для домашнего хозяйства; кружки пивные с крышкой; приборы для растительного масла и уксуса; перчатки для полирования; гасильники для свечей; ванны детские переносные; клетки для комнатных животных; тряпки для мытья полов; щетки для мытья посуды; террариумы для выращивания растений в комнатных условиях; лотки туалетные для домашних животных; кремнезем (частично обработанный), за исключением используемого для строительных целей; вафельницы неэлектрические; хлебницы; палочки для еды (принадлежности кухонные); расчески льняные для уборки; прищипки; палочки для коктейлей; мешочки кондитерские; ножи для резки бисквитов (кухонные принадлежности); банки для печенья / коробки для печенья; стаканчики бумажные или пластмассовые; стаканы для напитков; нити зубные; перчатки для садово-огородных работ; кокошницы неэлектрические; мешки изотермические; подносы вращающиеся (кухонные принадлежности); коробки для завтрака; ложки для перемешивания (кухонная утварь); машинки для изготовления лапши (ручные инструменты); ножи для теста; вантузы; лопатки кухонные; губки абразивные для кожи; чесноковыжималки (кухонная утварь); тарелки одноразовые; вешалки в виде колец и переключателей для полотенец; держатели туалетной бумаги; аквариумы комнатные; крышки для комнатных аквариумов; террариумы комнатные (виварии); швабры отжимные; корзины для бумаги; ящики для растений; соломинки для дегустации напитков / трубочки для питья; грелки для чайников; приборы для снятия макияжа;

устройства для приманивания и уничтожения насекомых электрические; коврики для выпечки; колодки для сапог (для растяжки); фляги карманные; лопатки косметические / шпатели косметические; поддоны; ловушки для мух; баночки для создания свечи; пароварки неэлектрические; губки для макияжа; дробилки кухонные неэлектрические; прихватки; перчатки для барбекю / перчатки кухонные; кисточки кухонные / щетки кухонные; спринцовки кулинарные грушевидной формы; перчатки для мытья автомобиля; кисточки для макияжа; ведра для отжима швабр; прессы для приготовления тортилий неэлектрические (кухонная утварь); щетки для натирания лыж; щеточки для ресниц; сепараторы для яиц бытовые неэлектрические; разделители для пальцев ног для педикюра; диффузоры для отпугивания комаров, подключаемые к электросети; пакеты охлаждающие для продуктов питания и напитков; кубики льда многоцветные; маты на стол, за исключением бумажных или текстильных; салфетки под столовые приборы, за исключением бумажных или текстильных; этикетки для декантеров; аэраторы для вина; головки для электрических зубных щеток; копилки; машинки для снятия катышков электрические или неэлектрические; тряпки для полировки; щетина свиная для изготовления щеток; волос конский для изготовления щеток; щипцы для льда; щипцы для салата; половники сервировочные; пестики кухонные; ступки кухонные; ложки для мороженого; щипцы для колки орехов; щипцы для сахара; ручки для метел; ковши для вина.

24 Текстиль и его заменители; белье для бытового использования; шторы из текстильного и пластического материалов; ткани клейкие, приклеиваемые при высокой температуре; ткани газонепроницаемые для аэростатов; ткани, имитирующие кожу животных; ткани обивочные для мебели; белье купальное (за исключением одежды); баннеры текстильные или пластиковые; сукно бильярдное; ткани; кисея; бортовка; парча; материалы текстильные; полотно; канва для вышивания или ткачества; холст (ткань); ткани пеньковые; полотно из пенькового волокна; подкладка для шляп текстильная; ткани подкладочные для обуви; ткани для обуви; дорожки для столов текстильные; шевиот (ткань); скатерти клеенчатые; бархат; войлок; ткани хлопчатобумажные; покрывала постельные; наматрасники; тик (ткань льняная); покрывала постельные бумажные; скатерти, за исключением бумажных; пледы дорожные; креп (ткань); крепон; дамаст (ткани камчатные); ткани бельевые; подкладка (ткань); простыни; саваны; флаги текстильные или пластиковые; вымпелы текстильные или

пластиковые; дрогет (ткань с рисунком); пуховики (одеяла пуховые); ткани эластичные; подхваты для занавесей текстильные; салфетки для протирания стеклянной посуды (полотенца); ткани с узорами для вышивания; фланель; байка (ткань); ткань хлопчатобумажная для обертки сыров; бумага; рукавицы для мытья тела; газ (ткань); полотно прорезиненное, за исключением используемого для канцелярских целей; ткань волосная (мешковина); чехлы для мебели; ткани шелковые для типографских шаблонов; ткани ситцевые набивные; джерси (ткань); ткани джутовые; ткани шерстяные; ткани льняные; белье постельное; белье из узорчатого полотна; белье столовое, за исключением бумажного; белье для домашнего хозяйства; полотенца текстильные; «марабу» (ткань); тик (полотно матрацное); покрытия для мебели пластмассовые; салфетки столовые текстильные; молескин (ткань); платки носовые из текстильных материалов; сетки противомоскитные; наволочки; материалы пластмассовые (заменители тканей); портьеры (занавеси); ткани из волокна рами; ткани из искусственного шелка; занавеси текстильные или пластмассовые; салфетки косметические текстильные; шелк (ткань); тюль; ткани из дрока; тафта (ткань); ткани трикотажные; занавеси тюлевые; зефир (ткань); ситец; поддонники текстильные; маты на стол текстильные; материалы нетканые текстильные; вкладыши для спальных мешков; салфетки для снятия грима текстильные; этикетки из текстильных материалов; материалы драпировочные для стен текстильные; ткани из стекловолокна текстильные; материалы для фильтрования текстильные; полотно текстильное для печатных машин; ткани синельные; чехлы для подушек; салфетки под приборы текстильные; одеяла; чехлы для диванных подушек; материалы для текстильных изделий; материалы для обивки мебели текстильные; чехлы для крышек туалетов тканевые; занавеси для душа текстильные или пластмассовые; пеленки тканевые для младенцев; одеяла для домашних животных; мешки спальные для новорожденных; конверты для новорожденных; мешки спальные.

25 Одежда, обувь, головные уборы; приспособления, препятствующие скольжению обуви; одежда для автомобилистов; обувь; сандалии банные; тапочки банные; чулки; чулки, абсорбирующие пот; пятки для чулок двойные; береты; блузы; боа (горжетки); шапки (головные уборы); изделия трикотажные; сапоги; полуботинки; части обуви носочные; подмышники; подтяжки; полуботинки на шнурках; воротники (одежда); кашне; лифы; боксеры (шорты); тубетейки; корсажи (женское белье); белье нижнее; капюшоны

(одежда); каркасы для шляп (остовы); козырьки для фуражек; пояса (одежда); шали; халаты; полуверы / свитера; ризы (церковное облачение); носки; подвязки для носков; подвязки; подвязки для чулок; голенища сапог; стельки; рубашки; пластроны; манишки; одежда; шляпы; уборы головные; окантовка металлическая для обуви; меха (одежда); воротники съемные; колготки; комбинезоны для водных лыж; комбинезоны (одежда); белье нижнее, абсорбирующее пот; грации; костюмы; одежда готовая; штанишки детские (белье нижнее); наушники (одежда); галстуки; союзки для обуви; гетры; бриджи; брюки; одежда для велосипедистов; одежда верхняя; перчатки (одежда); подкладки готовые (элементы одежды); платки шейные; шарфы; трикотаж (одежда); вставки для рубашек; эспадриллы; накладки меховые; бутсы; цилиндры; габардины (одежда); корсеты (белье нижнее); пояса (белье нижнее); галоши; жилеты; штрипки; апостольники; туфли гимнастические; манто; одежда непромокаемая; гамаши (теплые носочно-чулочные изделия); джерси (одежда); юбки; приданое для новорожденного (одежда); ливреи; изделия спортивные трикотажные; манжеты; фартуки (одежда); муфты (одежда); орари (церковная одежда); митенки; митры (церковный головной убор); туфли комнатные; пелерины; шубы; костюмы пляжные; обувь пляжная; карманы для одежды; пижамы; платья; сабо (обувь); сандалии; трусы; бюстгалтеры; пальто; набойки для обуви; тоги; ранты для обуви; одежда форменная; куртки из шерстяной материи (одежда); куртки (одежда); одежда бумажная; вуали (одежда); шапочки купальные; плавки; костюмы купальные; халаты купальные; нагрудники детские, за исключением бумажных; подошвы; туфли; каблуки; обувь спортивная; муфты для ног неэлектрические; шипы для бутс; ботинки спортивные; повязки для головы (одежда); парки; юбки нижние; ботинки лыжные; комбинации (белье нижнее); боди (женское белье); банданы (платки); одежда для гимнастов; одежда из искусственной кожи; одежда кожаная; мантильи; костюмы маскарадные; сари; футболки; тюрбаны; галстуки-банты с широкими концами; шапочки для душа; куртки рыбацкие; пояса-кошельки (одежда); платочки для нагрудных карманов; шапки бумажные (одежда); маски для сна (одежда); юбки-шорты; пончо; саронги; перчатки для лыжников; легинсы (штаны); сарафаны; козырьки (головные уборы); панталоны (нижнее белье); майки спортивные; валенки (сапоги фетровые); стихари; ботильоны; носки, абсорбирующие пот; накладки парикмахерские; форма для

карате; форма для дзюдо; купальники гимнастические; кимоно.

26 Кружева и вышитые изделия, тесьма и ленты; пуговицы, кнопки, крючки и блочки, булавки и иглы; искусственные цветы; украшения для волос; искусственные волосы; застежки для обуви; иглы; иглы сапожные; иглы швейные; иглы для гребнечесальных машин для шерсти; иглы для переплетных работ; иглы штопальные; иглы для шорного дела; спицы вязальные; застежки для одежды; перья страусов (принадлежности одежды); пластинки из китового уса для корсетов; повязки для волос; бороды накладные; зажимы для волос; украшения для шляп; изделия для отделки тканые, крученые или плетеные; галуны; грибок для штопки; пуговицы; кнопки-застежки; держатели для рукавов; повязки нарукавные; застежки для подтяжек; броши (принадлежности одежды); изделия вышитые; застежки для поясов; метки бельевые цифровые или буквенные; крючки для обуви; шнурки для обуви; украшения для обуви; блочки обувные; синель (басонные изделия); изделия декоративные для волос; шпильки для закручивания волос; заколки для волос; шпильки для волос; сетки для волос; волосы накладные; косы из волос; метки бельевые цифровые; элементы жесткости для воротников; шнуры для одежды; застежки для корсажей; коробки для принадлежностей для шитья и рукоделия; наперстки; крючки для вышивания; крючки (галантерейные изделия); застежки-молнии; подушечки для булавок; кромки ложные; фестоны (вышивка); челноки для изготовления рыболовных сетей; цветы искусственные; бахромы; фрукты искусственные; изделия плетеные для отделки; кисти (басонные изделия); украшения для одежды; гирлянды искусственные; жабо (кружевные изделия); шнуры шерстяные; изделия басонные; метки бельевые буквенные; изделия галантерейные, за исключением ниток; блески для одежды; усы накладные; петли для одежды; перья птиц (принадлежности одежды); мишура (украшения для одежды); ленты (басонные изделия); пайетки; подушечки для игл; парики; пико (кружево); заплатки для ремонта текстильных изделий, приклеиваемые путем нагревания; перья (принадлежности одежды); помпоны; оборки для женской одежды; розетки (басонные изделия); рюши для одежды; застежки-молнии для сумок; пряжки для туфель; накладки из искусственных волос; шилья портновские; футляры для игл; игольники; изделия, вышитые серебром; изделия, вышитые золотом; ленты эластичные; тесьма для отделки одежды; пряжки (принадлежности одежды); крючки для корсе-

тов; венки из искусственных цветов; булавки, за исключением ювелирных изделий и бижутерии; знаки нагрудные не из драгоценных металлов; изделия декоративные, текстильные, приклеиваемые нагреванием (галантерейные изделия); знаки номерные для участников спортивных состязаний; пуговицы-эмблемы; обручи для волос; шапочки для окраски волос; застежки-липучки; ленты наградные; подплечики для одежды; зажимы для брюк велосипедистов; подвязки для занавесей; папилотки бумажные; крючки для ковров; бусины, за исключением используемых для изготовления ювелирных изделий; катушки для намотки нитей для вышивания или шерсти (не части машин); шиньоны; волосы человеческие; приспособления для завивки волос, за исключением ручных инструментов; аппликации (изделия галантерейные); растения искусственные; наборы для шитья; булавки энтомологические; иглы вышивальные; брелоки, не для ювелирных изделий и ключей; нитковдеватели для игл.

28 Класс 28 - Игры, игрушки; аппараты для видео игр; гимнастические и спортивные товары; елочные украшения; камеры для мячей для игр; наживки искусственные; пистоны для игрушечных пистолетов (игрушки); игрушки для домашних животных; игры с кольцами; елки новогодние из синтетических материалов; луки для стрельбы; принадлежности для стрельбы из лука; канты лыжные; качели; мячи для игры; шары надувные для игр; накладки для бортов бильярдных столов; качалки-лошади (игрушки); перчатки для подачи (принадлежности для игр); бутылочки с соской для кукол; велотренажеры; шары бильярдные; мел для бильярдных киев; приспособления маркерные для записи при игре в бильярд; кегли; шарики для игр; игрушки; кубики строительные (игрушки); сани для бобслея; конфеты-хлопушки (рождественские хлопушки); ботинки с прикрепленными к ним коньками; подсвечники для новогодних елок; шары для игр; устройства и оборудование для боулинга; перчатки боксерские; струны для ракеток из кишок животных; клюшки для гольфа; удочки рыболовные; змеи бумажные; мотовила для воздушных змеев / приспособления для намотки веревок для бумажных змеев; мишени; колокольчики для новогодних елок; фишки (жетоны) для игр; игры-конструкторы; струны для ракеток; тренажеры спортивные; тренажеры силовые; безделушки для вечеринок (знаки внимания); щитки (товары спортивные); сумки для крикета; клюшки хоккейные; шашки (игра); кости игральные; эспандеры (тренажеры); диски спортивные; домино; шахматы; доски шахматные; доски шашечные;

пистолеты игрушечные; ролики для велотренажеров; сачки рыболовные; сумки на колесах или без них для клюшек для гольфа; игрушки с сюрпризом (розыгрыши); сетки спортивные; сетки теннисные; крепления для лыж; дротики; поплавки рыболовные; футбол настольный; ружья гарпунные (товары спортивные); перчатки для игр; емкости для игральные костей / стаканы для игральные костей; снаряды спортивные для упражнений в тяжелой атлетике; крючки рыболовные; погремушки (игрушки); игры комнатные; игры; стенды для стрельбы по летающим мишеням; ракетки; приманки для охоты или рыбной ловли; снасти рыболовные; лески рыболовные; кровати для кукол; домики для кукол; марionетки; куклы; маски театральные; маски карнавальные; модели транспортных средств масштабные; катушки рыболовные; ласты для плавания; верши рыболовные (ловушки рыболовные); бассейны (изделия для игр и спорта); снег искусственный для новогодних елок; снаряды для метания; коньки роликовые; коньки ледовые; кожа тюленья (для опорных поверхностей лыж); голубки из глины (мишени) / тарелки глиняные (мишени); доски для серфинга; одежда для кукол; комнаты для кукол; устройства для демонстрации фокусов; кегли (игра); лески рыболовные из кишок животных; покрытия для опорных поверхностей лыж; лыжи; столы для настольного тенниса; волчки (игрушки); сани (товары спортивные); нарды / триктрак; самокаты (игрушки); воланы для игры в бадминтон; пистолеты игрушечные пневматические; пистоны (игрушки); украшения для новогодних елок, за исключением электрических лампочек, свечей и кондитерских изделий; подставки для новогодних елок; кии бильярдные; наконечники для бильярдных киев; столы бильярдные; столы бильярдные с автоматами для предварительной оплаты; лыжи для серфинга; доски с парусом для серфинга; дельтапланы; устройства для игр; снаряды гимнастические; оружие фехтовальное; маски фехтовальные; перчатки фехтовальные; перчатки бейсбольные; снаряжение альпинистское; налокотники (товары спортивные); наколенники (товары спортивные); игрушки с подвижными частями / мобайлы (игрушки); парaplаны; прокладки защитные (элементы спортивной экипировки); доски роликовые для катания; тобоганы (игрушки); доски пружинящие (товары спортивные); медведи плюшевые; лыжи водные; перчатки для гольфа; сигнализаторы поклевки (принадлежности рыболовные); датчики клева (принадлежности рыболовные); игры настольные; карусели ярмарочные; диски летающие (игрушки); подковы для игр; маджонг; игрушки

плюшевые; приспособления для пуска мыльных пузырей (игрушки); автомобили (игрушки) / средства транспортные (игрушки); палочки для мажореток; сачки для бабочек; чехлы специальные для лыж и досок для серфинга; ремни для досок с парусом; головолмки из набора элементов для составления картины / пазлы; мячи для досок с парусом; краскораспылители (спортивные принадлежности) / оружие для пейнтбола (спортивные принадлежности); шары пейнтбольные (снаряды для пейнтбольного оружия) (товары спортивные); ремни для досок для серфинга; устройства для бросания теннисных мячей; блоки стартовые спортивные; шары снежные; ремни для тяжелоатлетов (товары спортивные); бодиборды; карты для бинго; приспособления для укладки на место комьев земли (принадлежности для гольфа); манки для охоты; круги для рулетки вращающиеся; коньки роликовые однополосные; пиньяты; груши подвесные; средства транспортные игрушечные с дистанционным управлением; канифоль, используемая атлетами; снегоступы; рогатки (товары спортивные); автоматы игровые с предварительной оплатой; калейдоскопы; карты игральные; конфетти; мишени электронные; приманки пахучие для охоты и рыбалки; экраны камуфляжные (товары спортивные); трусы поддерживающие спортивные (товары спортивные); сноуборды; модели масштабные сборные (игрушки); патинко; жумары (альпинистское снаряжение); автоматы игровые для азартных игр; слот-машины (игровые автоматы); шляпы бумажные для праздников; доски для плавания поддерживающие; фишки для азартных игр; билеты лотерейные со стираемым слемом / скретч-карты для лотерей; игрушки мягкие; батуты; шести для прыжков; поплавки для плавания; пояса для плавания; жилеты для плавания; автоматы для видеоигр; портативные игры с жидкокристаллическими дисплеями; автоматы аркадные для видеоигр; контроллеры для игровых консолей; макеты (игрушки) / модели (игрушки); фигурки (игрушки); машины для подачи мячей; гантели гимнастические; маски (игрушки); матрешки; контроллеры для игрушек; сумки-тележки для гольфа; доски для сапсерфинга; гироскопы и стабилизаторы полета для воздушных моделей; джойстики для видеоигр; пленка защитная для экранов игровых консолей; дроны (игрушки); роботы игрушечные; иглы для насосов для накачивания игровых мячей; насосы, специально приспособленные для игровых мячей; коврики развивающие детские; салфетки-игрушки; велосипеды трехколесные для детей младшего возраста (игрушки).

35 Реклама; менеджмент в сфере бизнеса; административная деятельность в сфере бизнеса; офисная служба; помощь в управлении бизнесом; сведения о деловых операциях; расклейка афиш / реклама наружная; агентства по импорту-экспорту; агентства по коммерческой информации; анализ себестоимости; распространение рекламных материалов; услуги фотокопирования; бюро по найму; прокат офисного оборудования и аппаратов; ведение бухгалтерских документов; составление отчетов о счетах; аудит коммерческий; консультации по вопросам организации и управления бизнесом; консультации по управлению персоналом; консультации по управлению бизнесом; услуги машинописные; демонстрация товаров; рассылка рекламных материалов; помощь в управлении коммерческими или промышленными предприятиями; репродукция документов; обновление рекламных материалов; распространение образцов; экспертиза деловая; продажа аукционная; изучение рынка; оценка коммерческой деятельности; исследования в области бизнеса; прокат рекламных материалов; консультации по организации бизнеса; публикация рекламных текстов; реклама; радиореклама; исследования конъюнктурные; услуги в области общественных отношений; услуги стенографистов; реклама телевизионная; запись сообщений (канцелярия); оформление витрин; агентства рекламные; службы консультативные по управлению бизнесом; услуги манекенщиков для рекламы или продвижения товаров; исследования маркетинговые; ведение автоматизированных баз данных; консультации профессиональные в области бизнеса; прогнозирование экономическое; организация выставок в коммерческих или рекламных целях; информация деловая; изучение общественного мнения; подготовка платежных документов; комплектование штата сотрудников; услуги по переезду предприятий; аренда площадей для размещения рекламы; продвижение продаж для третьих лиц; услуги секретарей; составление налоговых деклараций; услуги телефонных ответчиков для отсутствующих абонентов; обработка текста; организация подписки на газеты для третьих лиц; реклама почтой; управление гостиничным бизнесом; менеджмент в области творческого бизнеса; сбор информации в компьютерных базах данных; систематизация информации в компьютерных базах данных; организация торговых ярмарок в коммерческих или рекламных целях; прокат фотокопировального оборудования; реклама интерактивная в компьютерной сети; услуги снабженческие для третьих лиц (за-

купка и обеспечение предпринимателей товарами); поиск информации в компьютерных файлах для третьих лиц; прокат рекламного времени в средствах массовой информации; обзоры печати; прокат торговых автоматов; тестирование психологическое при подборе персонала; услуги по сравнению цен; презентация товаров на всех медиасредствах с целью розничной продажи; информация и советы коммерческие потребителям (информация потребительская товарная); абонирование телекоммуникационных услуг для третьих лиц; управление процессами обработки заказов товаров; управление коммерческое лицензиями на товары и услуги для третьих лиц; услуги субподрядные (коммерческая помощь); выписка счетов; редактирование рекламных текстов; сбор и предоставление статистических данных; макетирование рекламы; поиск поручителей; организация показов мод в рекламных целях; производство рекламных фильмов; менеджмент спортивный; маркетинг; телемаркетинг; продажа розничная или оптовая лекарственных средств, ветеринарных и гигиенических препаратов и материалов медицинского назначения; прокат торговых стендов / прокат торговых стоек; предоставление информации в области деловых и коммерческих контактов; услуги по поисковой оптимизации продвижения продаж; услуги по оптимизации трафика веб-сайта; услуги рекламные «оплата за клик» / услуги PPC; посредничество коммерческое (обслуживание); управление деятельностью внештатных сотрудников; согласование и заключение коммерческих операций для третьих лиц; обновление и поддержка информации в электронных базах данных; управление коммерческими проектами для строительных проектов; предоставление деловой информации через веб-сайты; предоставление места для онлайн-продаж покупателям и продавцам товаров и услуг; оформление рекламных материалов; управление внешнее административное для компаний; услуги по подаче налоговых деклараций; управление коммерческое программами возмещения расходов для третьих лиц; прокат рекламных щитов; написание резюме для третьих лиц; предоставление перечня веб-сайтов с коммерческой или рекламной целью; управление программами часто путешествующих; услуги по программированию встреч (офисные функции); услуги по напоминанию о встречах (офисные функции); управление потребительской лояльностью; написание текстов рекламных сценариев; регистрация данных и письменных сообщений; обновление и поддержание информации в регистрах; составление информационных индексов в коммерческих или

рекламных целях; бизнес-услуги посреднические по подбору потенциальных частных инвесторов и предпринимателей, нуждающихся в финансировании; производство программ телемагазинов; консультации по связям с общественностью в рамках коммуникационной стратегии; консультирование по вопросам рекламы в рамках коммуникационной стратегии; согласование деловых контрактов для третьих лиц.

(111) MGU 33512

(151) 27.03.2018

(181) 21.06.2027

(210) MGU 2017 1923

(220) 21.06.2017

(732) Санрио Компани, Лтд., ЈР

(540)

HELLO KITTY

(511)

11 Ёритиш, иситиш, буғ олиш, озик-овқат маҳсулотларига иссиқлик билан ишлов бериш учун, совитиш, қуритиш, вентиляциялаш учун, сув тақсимлаш ва санитария-техника қурилмалари; автоматик суғориш қурилмалари, иссиқлик аккумуляторлари; ацетиленли горелкалар; ацетиленли генераторлар; ацетиленли лампалар; тортилиб турувчи қалпоқлар; учиш аппаратлари учун ёритиш тизимлари; канал печлари; ҳавони дезодорациялаш аппаратлари; ҳавони совутиш учун қурилмалар; ҳавони бир иқлимда ушлаб туриш учун филтрлар; ҳавоиситгичлар; ҳаволи қуритгичлар; ҳавони бир иқлимда ушлаб туриш учун қурилмалар; ҳавони филтрлаш учун қурилмалар; иссиқ ҳаво билан ишлайдиган иситиш приборлари; ҳаммомлар учун иссиқ ҳаволи ускуналар; газни олов олдириш учун фрикцион запальниклар; газ заживалкалари; заживалкалар; лампа колбалари; электр лампа колбалари; ёйсимон лампалар; электр лампалар; металл печ арматуралари; музлатиш шкафлари; транспорт воситалари учун фонарлар; босим остида овқат тайёрлаш учун электр кастрюлкалар; автомобил ҳайдовчилари учун кўз камашишига қарши мосламалар (лампалар учун анжомлар); автомобиль фонарлари; печлар учун совитиш баклари; ванналар; ўтирадиган ванналар; турк ҳаммомлари учун кўчма кабиналар; ваннахоналар учун асбоб-ускуналар; ванналар учун қиздиргичлар; ваннахоналар учун санитария-техника қурилмалари; шамчироклар; ёритиш фонарлари; лампалар учун патронлар; қиздирадиган горелкалар; лампалар учун горелкалар; велосипед фонарлари; биде; бойлерлар, машина қисмларидан ташқари; қиздириш печлари; гидрантлар; радиатор-

лар учун тиқинлар; чўнтак фонарлари; сув иситкичлари; нон-булка маҳсулотлари учун печлар; жўмраклар учун сачрашга қарши ўрнатма учликлар; кабоб сихларини бураш учун мосламалар; кабоб сихлари; лабораторияга оид горелкалар; нефть саноати учун машъалали қурилмалар; горелкалар; бактерияларни йўқотиш учун горелкалар; кир ювиш хоналари учун дошқозонлар; кўчма ҳожатхоналар; вентиляторлар (ҳаво ҳароратини бир хилда сақлаш); қаҳва уруғини яхшилаб қовуриш учун аппаратлар; калориферлар; ўтказиш қувурлари учун жўмраклар; иссиқлик регенераторлари; печлар учун оловбардош футеровка; транспорт воситалари учун бурилишни кўрсатиш чироқлари; ёйли чироқлар учун кўмирли электродлар; иситадиган мосламалар; ҳожатхона учун тўқиш бачоқлари; иссиқ сув билан ишлайдиган иситиш қурилмалари; иситиш дошқозонлари; иситиш дошқозонларининг трубалари; транспорт воситалари учун кондиционерлар; каттиқ ва газсимон ҳамда суюқ кўринишдаги ёқилғида ишлайдиган иситиш-қиздириш асбоблари; транспорт воситалари учун иситиш ускуналари; иситиш электр приборлари; марказий иситиш тизим учун радиаторлар; марказий иситиш тизими радиаторлари учун намлагичлар; қиздириш элементлари; дазмоллар учун қиздиргичлар; электрли ёки электрли бўлмаган оёқлар учун грелкалар; оёқларни иситиш учун электр муфтлар; таомларни иситиш учун мосламалар; ботиб турувчи қиздиргичлар; лампа учун шиша; лампалар учун найчалар; мўркон каналлари; мўркон қопқоқлари; соч учун қуритгичлар; сув тақсимлаш қурилмалари; қуритиш аппаратлари; кондиционерлар; елим иситиш учун асбоблар; дистилляцияцион устунлар; қувурлар (санитария-техника тизими қисмлари); сув ўтказиш ускуналари; ҳожатхоналар (унитазли ҳожатхона); музлатиш аппаратлари; таом тайёрлаш учун электр идиш-товоқлар; ошхона плиталари; озик-овқат маҳсулотларига иссиқлик билан ишлов бериш учун асбоблар; мотоцикллар учун фонарлар; ёритиш учун газразрядли электр трубкалар; транспорт воситалари учун музлашга қарши моддалар; ҳожатхоналар учун дезинфекцияловчи воситаларни тақсимлагичлар; дезинфекциялаш учун аппаратлар; денгиз сувини шўрсизлантириш учун қурилмалар; қуритиш учун асбоблар; нур тарқатгичлар; ичимликларни совутиш учун аппаратлар; дистилляцияцион аппаратлар; душлар; электр лампалар учун патронлар; сувни тозалаш учун мосламалар; сувни филтрлаш учун приборлар; сувни совутиш учун қурилмалар; фавворалар; босим остида сувни сақлаш учун резервуарлар; сув стерилизаторлари; машина қисмлари бўлмаган иссиқлик алмашингич-

лар; ёритиш прибор ва ускуналари; қандиллар; оқава сувларни тозалаш учун қурилмалар; шифт учун плафонли шамчироқлар; электр радиаторлар; газни тозалаш приборлари; озуқаларни қуритиш учун приборлар; буғлатгичлар; печкалар (иситиш приборлари) электр лампалари учун толалар; ичимлик сувлари учун филтрлар; машъалалар; ихчам ўчоқлар; печкалар, лабораторияга оидларидан ташқари; шаклдор печлар учун фурнитуралар; печкалар учун ўтхона панжараси; ўчоқлар; печкалар учун кулхоналар; совутиш аппаратлари ва машиналари; совутиш камералари; совутиш идишлари; жингалаклаш учун лампалар; меваларни қуритиш учун аппаратлар; скрубберлар (газ қурилмаларининг қисмлари); газ горелкалари; газ дошқозонлари; газ билан тўлдирилган лампалар; буғ генераторлари, машиналар қисмларидан ташқари; ҳавони тозалаш учун бактерицид лампалар; муз ишлаб чиқариш учун приборлар ва машиналар; электр музлатиш камералари; лампалар учун шарсимон қалпоқлар; қиздириш плиталари; тостерлар; гриллер (ошхона аппаратлари); ахлат ёқиш печлари; сув ёки ҳавони ионизация қилиш учун аппаратлар; декоратив фавворалар; лаборатория лампалари; сутни совутиш учун ускуналар; пастеризаторлар; мойли лампалар; ультрабинафша нурли лампалар, тиббиётга оидларидан ташқари; портламайдиган ҳавфсиз лампалар; лампалар учун қайтаргичлар; байрам тантаналари учун қоғоздан фонарлар; бет-қўл ювгичлар (санитария-техника асбоб-ускуналарининг қисмлари); суюқликларни совутиш учун ускуналар; ёритиш учун люминесцент найчалар; ёритиш приборлари учун магнийли толалар; солод учун қуритгичлар; кончилар лампалари; ядро ёқилғисига ва ядро реакциясини секинлаштиргичига ишлов бериш қурилмалари; резервуарлардаги сатҳларни бошқариш учун клапанлар; янги йил арчалари учун электр лампочкалар; бинолар учун нур сочиб турувчи рақамлар; кислород-водородли горелкалар; радиаторлар (иситиш учун); мойли горелкалар; транспорт воситалари учун фаралар; қиздириш учун пластиналар; машъалали ёруғлик манбалари; полимеризация ускуналари; ошхона печкалари (қиздирилган ҳаво билан ишлайдиган ш-кафлар); буғ билан ишлайдиган иситиш қурилмалари учун автоматик бўлмаган ҳаво клапанлари; сувни тозалаш учун аппаратлар ва машиналар; ҳавони тозалаш учун приборлар ва машиналар; дистилляциялаш учун миноралар; совутиш учун ускуна ва машиналар; қиздириш учун ошхона приборлари; сув қиздиргичлар (аппаратлар); транспорт воситалари учун нур қайтаргичлар; совутадиган ускуналар ва қурилмалар; совутиш приборлари ва ускуналари; тортишни рост-

лаш учун шибера (иситиш); сув ёки газ асбоблари, водопроводлари ёки газкувурлари учун ростловчи жиҳозлар; сув ёки газ асбоблари, водопроводлари ёки газкувурлари учун муҳозаловчи жиҳозлар; жўмраклар; водопровод жўмраклари учун қистирмалар; гўшти ковуриш учун сихли мосламалар; санитария-техника қурилмалари ва асбоблари; қуритиш учун асбоблари ва ускуналари; бет-қўл ювиладиган хоналарда қўлларни қуритиш учун аппаратлар; бурама найчалар (дистилляциялаш, иситиш ёки совутиш қурилмаларининг қисмлари); вентилаторлар (ҳавони кондициялаш қурилмаларининг қисмлари); стерилизаторлар; тамакини совутиш қурилмалари; тамаки учун қуритгичлар; транспорт воситалари учун ёритиш приборлари; ростерлар; кулни транспортда ташиш учун автоматик қурилма; буғ ишлаб чиқариш учун қурилмалар; вентиляция аппаратлари ва қурилмалари (ҳавони ҳароратини бир хилда сақлаш); транспорт воситалари учун вентиляция аппаратлари ва қурилмалари (ҳавони ҳароратини бир хилда сақлаш); ҳожат-хоналар учун унитазлар; ҳожатхоналар учун ўриндиклар; абажурлар; абажур учун туткилар; водопровод қувири учун аралаштиргич-жўмраклар; газ қувурлари учун созловчи ва эҳтиётловчи анжомлар; сув қувурлари учун созловчи ва эҳтиётловчи анжомлар; буғ аккумуляторлари; сувни юмшатиш учун аппаратлар ва қурилмалар; тортиб турувчи лаборатория қалпоқлари; ҳаво стерилизаторлари; дистилляторлар; спиртли горелкалар; бензинли горелкалар; транспорт воситалари учун нур қайтаргич мосламалар (лампа учун анжомлар); транспорт воситаларининг ойналари учун иситгичлар; газ горелкалари учун учликлар; сув таъминот тизимлари учун мосламалар; ядро реакторлари; электр тезқайнар қозонлар (автоклавлар); автомобиллар учун бурилишни кўрсатувчи лампа; автомобиллар учун фонарлар; сўргичли бутилкаларни электрли иситгичлар; электр вафли қолиплар; газ билан ишлайдиган асбоблар учун ростловчи ва муҳозаловчи жиҳозлар; қаҳва учун электр перколяторлар; электр қаҳва қайнатгичлар; полда турадиган лампа; иситиш дошқозонлари учун ўт қувурлари; мангаллар; электр фритюрница; хона каминлари; иссиқлик насослари; қуёшли иситиш коллекторлари (иситгич); қуёш печкалари; офтобда қорайгандек қорайиш учун аппаратлар (солярийлар); ҳожатхона учун сувбўшатмалар; иситиш дошқозонлари учун таъминлагичлар; музлатгичлар; дезодорациялаш асбоблари, шахсий фойдаланиш учун мўлжалланганларидан ташқарилари; сув сўргич приборлар; мой тозалаш учун приборлар; дудлаш учун асбоблар, тиббиётга оид бўлмаганлари; печда тоблаб қиз-

дириб пишириш учун асбоб-ускуналар (тирговичлар); чўнтак грелкалари; гидроқалаш ванналари (махсус сиғимлар); саноат мақсадлари учун хроматографлар; электр қиздириш толалари; газ совутгичлар, машиналар қисмларидан ташқари; электр қиздиргичли ёстиқлар, тиббий мақсадлар учун ишлатиладиганларидан ташқари; сауналар учун асбоб-ускуналар; душ кабиналари; раковиналар; юз парвариши учун қуруқ буғли асбоблар (юз учун сауналар); писсуарлар (санитария асбоб-укуналари); грелкалар; электр чойнаклар; ўрин-жойлар учун грелкалар; электр иситгичи бўлган адёллар, тиббий мақсадлар учун ишлатиладиганларидан ташқари; ўрин-кўрпаларни иситиш учун дастакли грелкалар; аквариумлар учун филтрлаш қурилмалари; аквариумлар учун иситгичлар; аквариумлар учун бир оз ёритгичлар; электр иситгичли гиламлар; стоматология печкалари; йогурт тайёрлаш учун электр мосламалар; марказий иситиш тизимлари учун кенгайиш баклари; ошхона учун ҳавотозалагичлар; майший электр вентилаторлар; бельё учун электр қуриткичлар; микротўлқинли печлар (таом тайёрлаш учун); сузиш бассейндаридаги сувни хлорлаш учун қурилмалар; термостатик клапанлар (қиздириш қурилмаларининг қисмлари); гидробли сув ҳаракатини вужудга келтириш учун қурилма; озиқ-овқат чиқиндиларини сувни қочириш учун асбоблар; сув ости прожекторлари; ирригацион томчиларни тарқатгич (ирригациялашнинг иккинчи даражали қисмлари); стерилланган хоналар (санитария қурилмалари); манқалларда фойдаланиш учун лава парчалари; ерларни суғориш ва сув сепиш учун қишлоқ хўжалик машиналари; саноат мақсадлари учун микротўлқинли печлар; нон ёпиш учун печлар; совутиш витринлари; газламалар учун буғли дазмоллар; нон ёпиш учун печлар; ёритиш учун ёруғлик диодли асбоблар; гидроқалаш ванналари учун аппаратлар; совутиш витриналари; митти қайнатгичлар; электр буғ орқали қайнатгичлар; тортилаларни тайёрлаш учун электр пресслар; китобларни дезинфекциялаш учун шкафлар; иситиш пушкалари; шоколадли электр фонтанлар; тиббий мақсадлар учун дезинфекциялаш аппаратлари; вино сақланадиган электр ертўлалар; байрам безаклари учун нурли гулчамбарлар; электр иситгичли носкилар.

14 Қимматбаҳо металллар ва уларнинг қотишмалари; заргарлик буюмлари, бижутерия, қимматбаҳо ва ярим қимматбаҳо тошлар; соатлар ва хронометрик асбоблар; ақиқлар, соат стрелкалари, қўл соатлариникидан ташқари; қимматбаҳо металл қуймалари; қаҳрабодан заргарлик буюмлари; зичланган қаҳрабодан маржонлар; туморлар (заргарлик буюмлари); кумуш ип; кумуш

иплар (заргарлик буюмлари); соатлар, қўлга тақиладиганларидан ташқари; маятниклар (соат ишлаб чиқариш); барабанлар (соат ишлаб чиқариш); билагузуклар (заргарлик буюмлари); билагузук-соатлар; соатлар учун билагузуклар; заргарлик жеваклар; тўғнағичлар (заргарлик буюмлари); циферблатлар (соат ишлаб чиқариш); куёш соатлари; соат механизмлари; занжирлар (заргарлик буюмлари); соат учун нозик занжирлар; хронографлар (қўл соатлари); хронометрлар; хроноскоплар; хронометрик приборлар; маржонлар (заргарлик буюмлари); электр соатлар; галстуклар учун қискичлар; тангалар; олмослар; қимматбаҳо металлдан иплар (заргарлик буюмлари); атом соатлари; эталон соатлар (сигналлар берувчи генератор); соат корпуслари; иридий; фил суягидан заргарлик буюмлари; гагатдан зеб-зийнатлар; ишлов берилмаган ёки қисман ишлов берилган гагат; сим жетонлар; заргарлик буюмлари; медальонлар (заргарлик буюмлари); медаллар; ишлов берилмаган ёки қисман ишлов берилган металл; қўл соатлари; қўл соатлари учун пружиналар; қўл соатлари учун ойнаклар; соатлар учун юритувчи механизмлар; оливин (қимматбаҳо тош)/перидон; ишлов берилмаган ёки ўйиш усули билан тайёрланган олтин; тилла иплар (заргарлик буюмлари); осмий; палладий; декоратив нина тўғнағичлар; марварид (заргарлик буюмлари); қисман қимматбаҳо тошлар; қимматбаҳо тошлар; платина (металл); уйғотадиган соатлар; родий; рутений; шпинеллар (қимматбаҳо тошлар); қимматбаҳо металлдан ҳайкалчалар; стразлар; қимматбаҳо металл қотишмалари; анкерлар (соат ишлаб чиқариш); ҳалқалар; узуклар (заргарлик буюмлари); қимматбаҳо металлдан бадий буюмлар; қимматбаҳо металлдан қутилар; қимматбаҳо металлдан шляпалар учун безаклар; зираклар; пойабзаллар учун заргарлик безаклари; илматугмалар; қимматбаҳо металлдан бюстлар; чўнтак ёки қўл соатлари учун корпуслар; соатлар учун совғабоп футлярлар; қимматбаҳо металлдан ҳайкаллар; нина тўғнағичлар (заргарлик буюмлари); галстуклар учун нина тўғнағичлар; қимматбаҳо металлдан белгилар; калитлар учун тутқичлар (калитлар учун жевакли ҳалқалар); ишлов берилмаган ёки ўйиш усули билан тайёрланган қумуш; тўхтатиш мумкин бўлган секундомерлар; клазонели буюмлар; зеб-зийнатлар учун қутичалар; заргарлик буюмлари ва бижутериялар ясаш учун маржонлар; заргарлик буюмлари учун илгаклар; заргарлик буюмлари учун грунтвалкалар; заргарлик буюмлари учун босишлар; кабошонлар; калитлар учун қимматбаҳо металлдан бўлақларга ажраладиган ҳалқалар; заргарлик буюмлари учун совғабоп қутича-

лар; соат стрелкалари; мисбаха (намоз ўқиш учун тасбеҳлар); тикилган тўқимачилик билак-узуклари (заргарлик буюмлари); калитлар тутқичлари учун жеваклар; тасбеҳлар.

18 Чарм ва ясама чарм; ҳайвон терилари; йўл сандиқлари; чамадонлар; ёмғирдан ва куёшдан сақловчи соябонлар; ҳассалар; хипчинлар; қамчилар; от абзали ва эгар-жабдуқ буюмлари; ҳайвонлар учун бўйинбоғлар; тизгинлар ва кийимлар; альпенштоklar; ҳайвон терилари; соябонлар учун ҳалқалар; эгарнинг ёғоч асоси; жиловлар; эгар учун қайишлар; куёш ёки ёмғирдан ҳимояловчи соябонлар учун спицалар; ҳайвон ичагидан газ ўтказмайдиган плёнка; ҳамёнлар/портмоне; от абзали учун трензеллар; ҳарбий аслаҳа анжомлари учун камарлар; нота учун папкалар; соябонлар учун таёқлар; таёқлар; ўриндиққа айланадиган йиғма ҳассалар; сувлиқ (юганнинг от оғзидаги темир қисми); куёш ёки ёмғирдан ҳимояловчи соябонлар учун каркаслар; ов ҳалта (овчилар анжомлари); мактаб сумкалари; карта тутқичлари (ҳамёнлар); терикартонлар; шляпалар учун чарм қоробкалар; отлар учун хомутлар; от ёпинчиғи; шевро; тумшукбоғлар; йўл сандиқлари; ҳайвонлар учун бўйинбоғлар; чарм камарлар; ишлов берилган терилар; от абзали учун камарлар; чармдан камарлар (саррожлик маҳсулотлари); конькилар учун боғичлар; чарм тасмалар; крупонлар (қўнчилик яримфабрикатлари); ишлов берилмаган ёки қисман ишлов берилган тери; чарм иплар; мебель учун чарм безак; сунъий чарм; соябонлар; болаларни олиб юриш учун сумкалар; резинали қўш оёқ нарвонлар учун деталлар; узанги қайишлари; чилангарлик асбоблари учун бўш сумкалар; қамчи; тўрвалар (озуқалар учун қоплар); ёмғирдан сақловчи соябонлар учун ғилофлар; чарм рессорлар учун ғилофлар; отлар учун тиззабандлар; ҳайвонлар учун адёллар; ҳайвонлар учун абзал; абзал (от эгар-жабдуғи); шатак қайиш (от эгар-жабдуғи); рюкзаклар; от учун нўхталар; трослар учун дастаклар; қўп қаторли ўрма қамчилар; ияк учун чарм тасмалар; молескин (ясама тери); аёллар сумкаси учун каркаслар; куёшдан ҳимояловчи соябонлар; мўйна; соябонлар учун дастаклар; ҳамёнлар; ғилдиракли хўжалик сумкалари; хўжалик сумкалари; тизгин; ҳужжатлар учун ясси чамадонлар; альпинистлар учун сумкалар; саёҳлар сумкалари; пляж сумкалари; аёллар сумкалари; саквояжлар; ўраш-жойлаш (хатжилдлар; сумкалар) учун чарм қоплар; чармдан қоринбоғлар; отлар учун эгарлар; эгар-жабдуқ буюмлари; портфеллар (чармгалантерия); сафар тўпламлари (чармгалантерия); жомадонлар; жомадонлар учун дастаклар; чарм қопқоқлар; йирик шохли мол терилари; чарм ёки чарм картонлар учун қоробкалар;

металл ҳалқачалардан ҳамёнлар; чарм ёки чарм картондан кейслар; йўл сумкалари (багаж); ҳо-жатхона анжомлари учун тўлдирилмаган несес-серлар; замш, тозалаш учун ишлатиладиганла-ридан ташқари; чарм портупейлар; отлар учун эгар усти ёпқичлари; фибрадан коробкалар/фи-брадан сандиқлар/ фибрадан яшиқлар; ранецлар; портпледлар/кийим - кечаклар учун сафар сум-калари; юган (от эгар-жабдуғи); калитлар учун футлярлар; хўжалик тўрвалари; ясси чамадон-лар. чармдан мебель қопламалари; отда юриш учун эгарга қўйиладиган юшоқ тагликлар; спорт сумкалари; узангилар; эгар-жабдуқ гарни-турлари; тақалар; беби-слинглар/бола кўтариб юриш учун боғичлар; бола солиб юриш учун кенгуру сумкалар; сумкалар; кредит карталар кискичлари (кармонлар); визиткадонлар; ран-досеру (японча мактаб сумкаси); багаж ёрлиқла-ри; вальтрапалар/отда юриш учун гиламчалар; чарм ёрлиқлар; хўжалик сумкалари ва пакетлар-ни олиб юриш учун дастак/туткичлар; тфилин (филактериялар); ғилдиракли жомаданлар; эгар сумкалари; уй ҳайвонлари учун кийимлар; бола-ларни юришида ушлаб туриш учун тизгинлар.

20 Мебель; ойна (кўзгулар); расмлар учун хо-шиялар; транспортда ташиш ёки сақлаш учун нометалл контейнерлар; шох, суяк, фил суяги, садаф, ишлов берилган ёки қисман ишлов берил-ганлари; чиғаноқлар; денгиз кўпиги; қахрабо; асалари уялари; эълонлар тахтаси; озиқ-овқат маҳсулотлари учун пластмассадан безак; қахра-бо; ҳайвон тулуми; уй ҳайвонлари дам олиши учун мўлжалланган жиҳозлар; уй ҳайвонлари дам олиши учун мўлжалланган уя-жиҳозлар; уй ҳайвонлари учун уйчалар; жониворлар тирноғи-дан ясалган буюмлар; пардалар учун гардишлар; кумуш югуртирилган шиша (кўзгулар); жавон-лар; дори дармонлар учун жавонлар; кабеллар ва қувурлар учун нометалл қискичлар; винони де-кантациялаш учун ёғочдан бочкалар; кит мўйло-видан ишлов берилмаган ёки қисман ишлов бе-рилган буюмлар; бамбукдан қилинган буюмлар; скамейкалар (мебель); балиқлар учун қуйимлар; болалар учун манежлар; беланчаклар; кутубхона учун токчалар; иплар учун ғалтаклар; ипак; ёғоч-дан боғичлар; ёғочдан кроватлар; ёғочдан тасма-лар; бутилкалар учун тикинлар; пўстлоқдан ти-кинлар; бутилкалар учун мўлжалланган тўсиқли яшиқлар; кашта тикиш учун чамбараклар; чўтка-нинг қилли учлари учун колодкалар; емакхона-лар; ҳайвон шохларидан буюмлар; ёзув столла-ри; офис мебеллари; тикувчиликда қўлланилади-ган бюстлар; асалари уяси учун ясама мумкатак-лар; асалари уялари учун рамкалар; мебель; боч-калар учун нометалл жўмраклар; картотекалар (мебель); ҳужжатлар учун жавонлар; тошбақа

косаси ўрнини босувчилар; камин олди тўсиқ-лари (мебель); тобутлар; тобутлар учун нометалл фурнитура; буғу шохларидан буюмлар; стуллар (ўриндиқлар); шезлонглар; ёстиқ тагликлари (мебель); шляпалар учун токчалар; юклаш ор-тиш учун нометалл платформалар; темир йўллар учун нометалл юклаш сиғимлари; нометалл шарнирлар; витриналар; кучук уйчаси; кийим осиш учун вешалкалар (кийимосгичлар); карто-тека жавонлари учун токчалар; креслолар; ма-некенлар; суяқ ёқилғи учун нометалл сиғимлар; комодлар; пештахталар (столлар); нометалл кон-тейнерлар (сақлаш ва ташиш учун); нометалл сузувчи контейнерлар; столлар; маржонлардан буюмлар; нометалл патнислар; шохлардан иш-лов берилмаган ёки қисман ишлов берилган бу-юмлар; фил ўсувчи суягидан буюмлар; ётоқ жи-ҳозлари, бельёлардан ташқари; диван ёстиқлари; матраслар; кийимлар учун нометалл вешалка илгаклари; суяқликлар учун катта нометалл идишлар; дастурхон тузаш столлари; чизиш учун столлар; чизмачилик; салфетка чиқариб бе-радиган стационар нометалл қутилар; диванлар; бочка тахталари; ёғочдан ўйма бадийий санъат буюмлари; тошбақа косасидан буюмлар; устрица чиғаноғи тавақалари; ўсимликлар ва дарахтлар учун нометалл тирговучлар; пластмасса ёки ёғочли тираб қўйиладиган нарвонлар; йўловчи-лар учун кўчиб юрувчи нометалл кема зинапоя-лари; мактаб мебели; ёзув машиналари учун столлар; ёғочдан ёки пластмассадан эълонлар тахтаси; нометалл гайкалар; денгиз кўпигидан буюмлар; водопровод раковиналари учун олина-диган қопламалар; ўраш-жойлаш учун пластмас-са идишлар; пардалар учун туткичлар, тўқимачи-ликка оидларидан ташқари; кроватлар; эгилув-чан қувурлар учун номеханик, нометалл ўраш барабанлари; эгилувчан қувурлар учун номеха-ник, нометалл ўраш қурилмалари; зиналарда гиламни маҳкамлаш учун сим чивиклар; даст-гоҳлар; токчалар (мебель); уй паррандалари учун уялар; елпиғичлар; сиғимлар учун нометалл лў-кидонлар; нометалл мебель фурнитураси; хонаки гуллар учун махсус яшиқлар (мебель); гул тувақлари учун тагликлар; озуқа учун охурлар; қуроллар учун стойкалар; нометалл катта боч-катаралар; боч-каларни тиркаш учун нометалл предметлар (тагликлар); пардалар учун ғилди-раклар; озиқ-овқат маҳсулотларини сақлаш учун жавонлар; нометалл дераза фурнитураси; кроват-лар учун нометалл фурнитура; нометалл эшик фурнитураси; гўшт қиймалаш учун ғўлалар (столлар); чинни ва ойна ташиш учун таралар; гардероблар (кийим жавонлари); нометалл рўй-хатга олинадиган пластинали рақамлар; фил суя-гидан буюмлар, ишлов берилмаган ёки қисман

ишлов берилган; металл мебель; ротангали пальмадан буюмлар; рўзномалар учун витриналар; журналлар учун тагликлар; узун тахтали ички дарпардалар; бет-қўл ювиш столлари (мебель); касалхона кроватлари; кроватлар учун нометалл ғилдираклар; нометалл лўкидонлар; баланд ёзув столлари; маҳсулотларни транспортда ташиш учун тўкилган буюмлар (кутилар; саватлар); кийим-кечаклар учун вешалкалар (мебель); юкларни ташиш учун нометалл платформалар; юк ташиш ва ортиб тушириш ишлари учун нометалл платформалар; икки ёққа очиладиган нометалл нарвон (зинаполяр); мебель учун ёғоч тўсиқлар; мебель учун нометалл ғилдираклар; асалари уяси учун мумкатаклар; мобайллар (безаклар); пюпитрлар; садаф, ишлов берилмаган ёки қисман ишлов берилган; фарклаш учун нометалл пластиналар; биноларнинг ярқирамайдиган нометалл номерлари; қуш тулуми; ёстиқлар; пуфланадиган ёстиқлар, тиббиётга оидларидан ташқари; похол тўшаклар; похолдан тўкилган буюмлар, бўйрадан ташқари; похолдан тўкилган тасмалар; похолдан тасмалар; ёпилган нонлар учун саватлар; соябонлар учун тиргаклар; тўсиқлар (мебель); кийимлар учун нометалл илгичлар; бисердан декоратив пардалар; палаткалар учун нометалл козиқлар; стол қопқоқлари; мебель учун эшикчалар; пардалар учун йўналтиргичлар; мебель учун токчалар; мебель учун пластмасса зихлар; резервуарлар, тошли ва металлларидан ташқари; пардалар учун карнизлар; пардалар учун илгаклар; пардалар учун боғламлар; камиш (тўқиш учун хом ашё); жониворлар туёғидан ясалган буюмлар; секретерлар; транспорт воситалари учун нометалл қулфлар; металл ўриндиқлар; софалар; канапе; кроватлар учун асослар; клапанлар; нометалл жўмраклар, машина деталларидан ташқари; ёғоч, мум, гипс ёки пластмассадан ҳайкалчалар; металл столлар; атторлик столлари; суратлар рамкалари учун ганчкор нақшлар; сақлаш учун токчалар; суриладиган яшиқлар; кўзгулар; суриладиган енгил креслолар; ёстиқларни сақлаш учун валиқлар; тагликлар (мебель); калитлар учун тахталар; идиш-тавоқлар учун жавонлар; тўкилган буюмлар витриналар (мебель); пуфланадиган диван ёстиқлар, тиббиётга оидларидан ташқари; пуфланадиган матраслар, тиббиётга оидларидан ташқари; қаҳраболи стерженлар; қаҳраболи пластиналар; ёғоч, мум, гипс ёки пластмассадан бадий буюмлар; қурилиш қоришмаларини аралаштириш учун нометалл сифимлар; нометалл сандиқлар; қисиб қўядиган дастгоҳлар (мебель); нометалл бочкачалар; нометалл бочка гардишлари; ҳисоб машиналари учун тагликлар; тикинлаб беркитадиган нометалл воситалар; нометалл тикинлар; нометалл

винтлар; нометалл михпарчинлар; стерженли нометалл маҳкамлаш деталлари; нометалл болтлар; бутилкалар учун нометалл тикинли қопқоқчалар; бутилкалар учун нометалл затворлар; фарклаш учун хизмат қиладиган нометалл билагузуклар; кўчма дастурхон тузаш столлари (мебель); ёғоч, мум, гипс ва пластмассадан бюстлар; арқон учун нометалл қискичлар; суратлар учун рамкалар (ҳошиялаш); суратлар учун багетлар; уқалаш столлари; сув билан тўлдирилган матраслар, тиббиётга оидларидан ташқари; дренаж қувурларнинг пластмассали клапанлари; (жўмраклар); нометалл дюбеллар; чиғаноқлардан буюмлар; табуреткалар; водопровод қувурларининг пластмасса клапанлари, жўмраклари; бутилкалар учун ёғоч қоробкалар; ёғоч, мум, гипс ёки пластмассадан ҳайкалчалар; нометалл қулфлар, электрлиларидан ташқари; саргарошлик креслалари; нометалл лангарчўплар; нометалл саватлар; нометалл ва тошли бўлмаган почта яшиқлари; нометалл кемага боғлаб қўйиладиган бочкалар; кийим сақлагичлар (сақлаш); пластик ёки ёғоч пешлавҳалар; аравачалар (мебель); бамбукли пардалар; ўйинчоқлар учун кутилар; кичкинтойлар учун баланд стуллар; болалар ходуноклари; реклама мақсадларида фойдаланиш учун пуфланадиган предметлар; кодсиз ва магнитланмаган пластик калит-карталари; кўзгуларни тайёрлаш учун ойнадан пластиналар; дарпарда учун пластмассали блоклар; ўтин арралаш учун эшаклар; мушуклар тирноқларини қайраш учун ёғоч буюмлар/мушуклар учун қайроқтошлар; транспортларда ташиш учун вешалкалар (кийимосгичлар); компьютерлар учун ғилдиракли столлар (мебель); жасад кули сақланадиган урналар; шамол қўнғироқчалари (безак); ёғочдан тўкилган дарпардалар (мебель); китоблар учун тагликлар (фурнитура); уй хайвонлари учун ёстиқлар; ички дераза дарпардалари (мебель); нометалл эшик тутқичлари; қўл кўзгулари (пардоз кўзгулари); болалар манежлари учун гиламчалар; сочиқушлагичлар (мебель); нометалл думалоқ тутқичлар; деворий йўргаклаш столлари; болаларни йўргаклаш учун тўшамалар; нометалл эшик тамбалари; қоғоздан дарпардалар; газламали дераза дарпардалари; ноэлектр, нометалл эшик қўнғироқлари; алоҳида турувчи тўсиқлар (мебель); бутилкалар учун винтли нометалл қопқоқлар; нометалл эшик тўқмоқчалари; арралаш столлари (мебель); пуфланадиган мебель; икки ёққа очиладиган нометалл нарвонлар; ванналар учун нометалл тутқичлар; қувурларни маҳкамлаш учун нометалл ёқалар; заргарлик буюмлари учун витриналар; уйқу учун полга солинадиган гиламчалар/уйқу учун тўшаклар; калитлар учун нометалл бўлинадиган ҳалкалар; ит чиқиндилари учун стационар, номе-

талл қоп тарқатгичлар; нометалл ёки каучук эшик чеклагичлари; нометалл ёки каучук дераза чеклагичлари; шамолдан нометалл дераза илгаклари; нометалл дераза тиргаклари; нометалл эшик тиргаклари; асбоб-ускуналар учун нометалл кутилар; асбоблар учун нометалл яшиқлар; стеллажлар; сумкалар учун нометалл илгаклар; пластик калитлар; мебеллар учун металл кронштейнлар; пластик ёрликлар; консоллар (мебель); китоб жавонлари; полда турадиган костюмлар учун вешалкалар; нометалл канистрлар; кушлар учун уйчалар; қопларни печатлаш учун пластик қисқичлар; болалар кроватлари учун химоя бампер, ўрин-жой бельёсидан ташқари; ёғоч ёки пластикдан яшиқлар; болалар кроватчалари; чақалоқларни олиб юришга саватчалар; мебель оёқлари; мебеллар учун қиска оёқчалар; кийим-бош шкафлари; оёқлар учун курсилар; нометалл этик михлари; туфлилар учун нометалл шпилькалар.

21 Уй-рўзғор анжомлари ва идиш-товоқлари; тароқлар ва губкалар; чўткалар, мўйқаламлардан ташқари; чўтка маҳсулотлари учун материаллар; тозалаш ва йиғиштириш учун мосламалар; металл мочалкалар; ишлов берилмаган ёки қисман ишлов берилган шиша, қурилиш шишасидан ташқари; шиша, чинни ва фаянсдан бошқа синфларга мансуб бўлмаган буюмлар; суғорғичлар; охурчалар; поллар учун металл қирғичлар; кир ювиш тахталари; озик-овқат маҳсулотлари учун термоизоляцияцион идишлар; гилам учун қоққичлар; шиша қолбалар (идишлар); жониворлар жунни (чўткалар ва мўйқаламлар); кушлар учун белгилаш ҳалқалари; суғориш шлангларининг учликлари/сув қуйиш учун шланг учликлари; суғоришга оид қурилмалар; чўткалар; пуркагичлар; гулчелаклар; нон учун маиший саватлар; кушлар учун белгилаш ҳалқалари; кушлар учун ванначалар; супургилар; гиламлар учун механик чёткалар; шарсимон шиша сиғимлар (идишлар); ёғоч челақ/челақлар; тоғоралар (сиғимлар); ошхона идиш-товоқлари тўплами; қуйиш учун учликлар; отқашлағичлар; мой идишлари; мой идишлари учун қопқоқлар; пиво кружкалари; шиша сиғимлар (ишқорлар учун бутиллар); ичиш учун идишлар; яхна ичимликлар учун термоизоляцияцион идишлар; қоғоз салфеткалар чиқариб берадиган металл яшиқлар; совундонлар; чой учун кутилар; товоқлар (қосалар); тўқилган бутиллар; этик ечиш учун мос-ламалар; шишали тикинлар; штопорлар, электрли ва ноэлектрли; шишали шарлар; бутиллар; термослар; совутувчи идишлар; бутилкаларни очиш учун мосламалар, электрли ва ноэлектрли; металл кақоб сихлари/металл сихлар; тирноқлар учун чўткачалар; ҳожатхона чўткалари; лампа шишаларини тоза-

лаш учун чўткалар; чўтка учун оид бўлган буюмлар; чўтка буюмларини тайёрлаш учун материаллар; чўтка буюмлари учун тола; хушбўй тутатқи солинадиган идишлар; сирка ёки мойлар учун графинлар; кабаре (ичимликлар учун патнислар); қушлар учун вольерлар/қушлар учун қафаслар; панжаралар (маиший); термоизоляцияцион сиғимлар; графинлар; меню учун тагликлар; кастрюллар; ошхона идиш-товоқларини тозалаш учун металлдан мочалкалар; кул учун элаклар (маиший); маиший керамик буюмлар; пашшакўригичлар; қозонлар; пойабзал чўткалари; отларни тараш учун чўткалар; ҳайвонлар учун охурлар; ҳайвонлар учун қашлоғичлар; тароқлар; йиғиштириш учун латталар; хитой чиннисидан майда-чўйда буюмлар; қолиплар (ошхона анжоми); мумни сайқаллаш учун ноэлектр мосламалар; коктейлли шейкерлар; елим учун хумчалар; стаканлар (сиғимлар); ичимлик ичиш учун шохлар; пардоз-андоз учун уй рўзғор анжомларининг предметлари; маиший фильтрлар; хўл мевалар учун вазалар; пичоқлар учун тагликлар стол ясатиш учун; кастрюлька учун сурма қопқоқлар; хумчалар учун қопқоқлар; дазмоллаш тахталари учун ғилофлар; галстук шаклини сақловчи мосламалар; маиший ноэлектр аралаштиргичлар; элаклар (маиший анжом); биллур идишлар (шиша); муз учун қолиплар; сайқаллаш учун чарм; озик-овқат маҳсулотларига иссиқлик билан ишлов бериш учун идишлар; маиший куракча; пазандачилик қолиплари; тозалаш учун қўлда бошқариладиган асбоблар; тиш тозалагичлар; кир ювиш учун тоғора; сут қайнатишда ишлатиладиган, сутни тошишидан сақлайдиган тахта мосламалар; кесиш учун ошхона тахталари; соч учун тароқлар; ноэлектр чангтутқичлар; дазмол учун тагликлар; безаш учун шишали кукунлар; ҳожатхона анжомлари учун несессерлар; ҳожатхона қоғози диспенсерлари/ҳожатхона қоғозларини чиқариб берувчи мосламалар; совун диспенсерлари; газланган сувлар учун сифонлар; эмалланган шиша, қурилишга оид бўлмаганлари; пойабзал колодкаси (кенгайтириш учун шонлар); воронкалар; зираворлар учун анжомлар; ҳожатхона губкалари; губка учун тутқичлар; мебелдан чангни йўқотиш учун латталар; ювилган кирларни қуриштириш хоналари; матодан челақлар; тароқ учун ғилофлар; фаянс идишлар; гул ва ўсимликлар учун қисқичлар (гул композицияларида); гул учун туваклар; ноэлектр рўзғор кўпиртиргичлари; полвоғичлар; товалар; қаттиқ чўткалар; ноэлектр рўзғор шарбатсиққичлари; маиший тутун ютгичлар; сафар қозончалари/солдат декчаси; қўлқопларни чўзиш учун мосламалар; пишириқлар учун қолиплар; листланган шиша (ишлов берилмагани); спорт

флягалари; рашперлар (ошхона анжомлари); гриллер учун тагликлар/рашперлар учун тагликлар; пол чўткалари; упа кўядиган момиклар; ишлов берилмаган ёки қисман ишлов берилган шиша, қурилиш шишасидан ташқари; ҳашоратлар учун тузоқлар; шишали пахта, изоляциялашда ишлатиладиганларидан ташқари; қайнатиш учун идишлар; сабзавотлар учун лаганча-патнислар; ликёр сервислари; куйиш учун қошиқлар (ошхона анжомлари); майоликадан буюмлар; ноэлектр ошхона майдалагичлари; маиший асбоб-анжомлар; ушоқ йиғиш учун мосламалар; шишали мозаикалар, қурилишга оидларидан ташқари; маиший кўл тегирмонлари; тозалаш учун жун чиқиндилари; тухум қиладиган товуклар учун сунъий равишда тагига қуйиладиган тухумлар; тухум учун тагликлар; ялтирамайдиган шиша; опалдан шиша; тозалаш учун ёстикчалар; нон кесиш учун тахталар; идиш-товоқ тўпламлари билан сайр учун несессерлар; шим учун текислайдиган пресслар; еса бўладиган қоғоздан таомлар; хамир учун маиший жўвалар; электр тароқлар; тортлар учун куракчалар; винодан намуна олиш учун сифонлар (пипеткалар); дазмоллаш тахталари; қоғоздан маиший патнислар; сопол қозончалар; гулчелак учун учликлар; қалампир янчадиган дастакли машиналар; қалампирдонлар; ноэлектр маиший сайқаллаш машиналари ва мосламалари; жилва бериш учун материаллар; препаратлар; қоғоз ва тошдан ташқари; чинни идишлар; вазалар; совун учун қискичлар; тунги туваклар; сопол идишлар; чиқиндилар учун яшиқлар; упадонлар; муз учун челаклар; ошхона қирғичлари; каламуш тутадиган қопқонлар; маиший ёки ошхона сиғимлари; салфеткалар учун халқалар; салат идишлари; туздонлар; гуллар ва ўсимликлар учун пуркагичлар; сервислар (ошхона анжомлари); лаганчалар; чой сервислари; (ошхона анжомлари); сочиқ учун туткичлар; муз тайёрлаш ва ях солинган ичимликлар учун металл идишлар; ликопчалар; пойабзал кийиш учун қошиқлар; суюқ ош сузиладиган коса; қошлар учун чўткалар; сичқон қопқонлар; чиннидан, керамикадан, фаянсдан ёки шишадан ҳайкалчалар; канддонлар; овқатланиш столлари учун вазалар; дастакли пиёлалар; кийим-кечаклар учун кенгайтирувчи вешалкалар/кенгайтиргичлар; чойнаклар; пойабзал ёки қўлқопларни боғлаш учун илгаклар; ақчадонлар; пардоз-андоз учун уй рўзғор анжомларининг предметлари; кўвачалар; ошхона идиш-товоқлари, пичок, санчқи ва қошиқлардан ташқари; атир учун пуркагичлар; ичига ингичка электр ўтказгич киритилган шиша; бўялган шишадан идиш-товоқлар; транспорт воситалари ойнаси учун ойнаклар (яримфабрикалар); бокаллар; аэрозол қурилмалари, тибби-

ётга оидларидан таш-қари; чиннидан, керамикадан, фаянсдан ёки шишадан бадиий буюмлар; ликобчалар; овқат тайёрлаш учун ноэлектр автоклавлар/ноэлектр тезқайнар қозонлар; ноэлектр кўпиртиргичлар; болалар овқатлари учун сўрғичли бутилка ноэлектр иситгичлари; сокол олиш учун чўткалар; сокол олиш чўткалари учун туткичлар; шамдонлар учун розеткалар; шишали яшиқлар; бежирим конфет қоробкалари; шамдонлар; ноэлектр чойнаклар; чой дамламаси учун шарчалар; тиш чўткалари; электр чўткалар; машина деталларидан ташқари; чиннидан, керамикадан, фаянсдан ёки шишадан бюстлар; кашпо, қоғозлиларидан ташқари; дастакли қаҳва майдалагичлари; қаҳва сервислари (ошхона анжомлари); қаҳва учун ноэлектр филтрлар; ноэлектр қаҳвақайнатгичлар; графинлар учун тагликлар, қоғозли ва тўқималиларидан ташқари; ошхона абразив ёстикчалари; ноэлектр фритюрницалар; ноэлектр портатив музхоналар; оғиз бўшлигини сувлаш учун қурилмалар; тозалаш учун бахмал чармлар; пойабзалларни тозалаш учун ноэлектр қурилмалар; пишлок идишлари учун қопқоқлар; маиший саватлар; маиший патнислар; йиғиштириш учун ип газламали қолдиқлар; идиш-товоқлар учун қопқоқлар; таомлар учун тагликлар (ошхона анжомлари); кўзалар; ошхона махсус идишлари; ошхона анжоми; таомларни тайёрлаш учун ноэлектр ошхона анжомлари; тиш тозалагичлар учун туткичлар; электрли тиш чўткалари; шахсий дезодорацияловчи асбоблар; идиш-товоқларни тозалаш учун чўткалар; чинни ёки шишадан пешлавҳалар; хўжалик мақсадлари учун губкалар; қуш патидан супургилар; чангни йўқотиш учун латталар; шаффоф кварцли шиша толали иплар, тўқимачиликка оидларидан ташқари; шиша толали иплар, изоляциялаш ва тўқимачиликда ишлатиладиганларидан ташқари; чиннидан, керамикдан, лойдан ёки шишадан ҳайкаллар; шиша толадан иплар, тўқимачиликка оидларидан ташқари; ноэлектр кофейниклар; чой сузадиган тўрлар; флаконлар; уй-рўзғор хўжалиги учун қўлқоплар; қопқоқли пиво кружкалари; ўсимлик мойи ва сирка учун приборлар; сайқаллаш учун қўлқоплар; шамлар учун ўчиргичлар; кўчма болалар ваннаси; уй ҳайвонлари учун қафаслар; пол ювиш учун латталар; идиш-товоқларни ювиш учун чўткалар; хона шароитида ўсимликларни ўстириш учун террариумлар; уй ҳайвонлари учун ҳожатхоналар; кремнезем (қисман ишлов берилган), қурилиш мақсадларида ишлатиладиганларидан ташқари; ноэлект-рик вафли қолиплари; нон идишлари; овқатланиш учун таёқчалар (ошхона ашёлари); йиғиштириш учун зигир толали тарандилар; қискичлар; коктейллар учун

таёқчалар; қандолатчилик қопчалари; бисквитларни кесиш учун пичоқлар (ошхона ашёлари); печенье учун банклар/печенье учун кутилар; қоғоз ёки пластмассадан стаканлар; ичимликлар учун стаканлар; тиш тозалагичлар; боғ-полиш ишлари учун қўлқоплар; ноэлектрик ипак йигиргичлар; изотермик қоплар; айланма патнислар (ошхона ашёлари); нонушта учун кутилар; аралаштириш учун қошиқлар (ошхона анжомлари); угра тайёрлаш учун машиналар (дастакли асбоблар); хамир учун пичоқлар; вантузлар; ошхона куракчалари; чарм учун абразив губкалар; саримсоқ эзгич (ошхона анжомлари); бир марталик ликобчалар; халқа кўринишидаги вешалкалар ва сочиқ учун тутқичлар; ҳожатхона қоғозлари ўрами учун тутқичлар; хона аквариумлари; хона аквариумлари учун қопқоқлар; хона террариумлари (виварийлар); сиқиб сувини чиқарадиган полювгичлар; қоғоз учун саватлар; ўсимликлар учун яшиқлар; ичимликларни тотиб кўриш учун найчалар/ичиш учун найчалар; чойнақлар учун грелкалар; пардозни тозалаш учун анжомлар; ҳашоратларни жалб қилиш ва йўқотиш учун электр курилмалар; пишириклар учун тўшамалар; этиклар учун колодкалар (кенгайтириш учун шонлар); чўнтак сувдони; пардоз куракчалари/пардоз шпателлари; тагликлар; пашшақўригичлар; шамни яратиш учун банкачалар; ноэлектр буғда қайнатгичлар; пардоз-андоз учун губкалар; ноэлектр ошхона майдалагичлари; тутқичлар; барбекю учун қўлқоплар/ошхона қўлқоплари; ошхона мўйқаламлари/ошхона чўткалари; ноксимон шаклдаги ошхона пуркагичлари; автомобилларни ювиш учун қўлқоплар; пардоз-андоз учун мўйқаламлар; полювгичларни сиқиш учун челақлар; тортилийларни тайёрлаш учун ноэлектр пресслар (ошхона анжомлари); чанғиларни тозалаш учун чўткалар; киприклар учун чўткачалар; тухумлар учун маиший ноэлектр сепараторлар; оёқ бармоқларини педикюр қилиш учун ажраткичлар; чивинларни кўрқитиб ҳайдаш учун электр тармоққа уланган диффузорлар; озиқ-овқат маҳсулотлари ва ичимликлар учун совутадиган пакетлар; қайта фойдаланиладиган муз кубикчалари; стол матлари, қоғоз ёки тўқималиларидан ташқари; ошхона анжомлари тагига қўйиладиган салфеткалар, қоғоз ёки тўқималиларидан ташқари; декантерлар учун ёрликлар; винолар учун аэраторлар; электр тиш чўткалари учун головкалар; ақчадонлар; юмалоқланган нарсаларни йўқотиш учун электр ёки ноэлектр машинкалар; сайқаллаш учун латталар; чўткалар тайёрлаш учун чўчка жуни; чўткалар тайёрлаш учун от сочи; муз учун қискичлар; салатлар учун қискичлар; дастурхон тузаш учун чўмичлар; ошхона келидастаси; ошхона ховон-

часи; музқаймоқ учун қошиқлар; ёнғоқларни чақиш учун қискичлар; канд учун қискичлар; сурпури учун дасталар; винолар учун чўмичлар. 24 Тўқимачилик маҳсулотлари ва уларни ўрнини босувчилар; маиший фойдаланиш учун бельё; тўқимачилик ҳамда пластик материаллардан дарпардалар; юқори ҳароратда ёпиштириладиган ёпишқоқ газламалар; аэростатлар учун газ ўтказмайдиган газламалар; газламалар, ҳайвон терисига ўхшатиб ишланганлари; мебелларни қоплаш учун газламалар; чўмилиш кийимлари (кийимлардан ташқари); тўқимачиликка оид ёки пластик баннерлар; бильярд сукноси; газлама; дока рўмол; кийимнинг олди, ёқа орасига қўйиладиган қаттиқ дағал мато; кимхоб, тўқимачилик материаллари; қалин мато; каштачилик ёки тўқиш учун тўр; холст (газлама); каноптоладан газламалар; каноптоладан олинадиган дағал мато; шляпалар учун тўқима астарлар; пойабзаллар учун астарбоп газламалар; пойабзаллар учун матолар; столлар учун тўқима поёндозлар; шевиот (газлама); клеёнкали дастурхонлар; бахмал; намат; пахта толали газламалар; ўринга ёпиладиган чойшаблар; тўшаклар учун ғилофлар; тик (зиғир толасидан тўқилган мато); қоғоздан ўринга ёпиладиган чойшаблар; дастурхонлар, қоғозлиларидан ташқари; катта қалин жун рўмоллар; креп (юпка ғижим газлама); крепон; дамаст (кимхоб гулли газлама); бельёбоп газламалар; астар (газлама); чойшаблар; кафанлар; тўқимачиликка оид ёки пластик байроқлар; тўқимачиликка оид ёки пластик вимпеллар; дрогет (гулли газламалар); партўшаклар (пар аёллар); эластик газламалар; пардалар учун тўқимачиликка оид илқичлар; шишали идишларни артиб тозалаш учун салфеткалар (сочиқлар); гул тикиш учун нақшли газламалар; фланель; пахмоқ (газлама); пишлоқларни ўраш учун ип газламалар; бумазей; баданни ювиш учун қўлқоплар; газ (газлама); резина аралаштирилган матолар, канцелярия мақсадлари учун ишлатиладиганларидан ташқари; тукли мато (қанор қоп); мебеллар учун жилдлар; босма-хона шаблонлари учун шойи газламалар; гул босилган чит газламалар; жерси (газлама); жут газламалар; жун газламалар; зиғир толасидан газламалар; ётар жой бельёси; нақшдор полотнодан бельё; ошхона сочиқ-дастурхонлари, қоғозлиларидан ташқари; уй хўжалиги учун бельёлар; тўқимачиликка оид сочиқлар; марабу (газлама); тик (тўшак матоси); мебеллар учун пластмассали қопламалар; тўқимачиликка оид ошхона салфеткалари; молескин (газлама); тўқимачилик материалларидан дастрўмоллар; майда чивинларга қарши тўрлар; ёстик жилдлари; пластмассали материаллар (газмол ўрнини босувчи); эшик, дераза пардалари (пардалар); рами толасидан

олинган газламалар; сунъий шойидан газламалар; тўқимачиликка оид ёки пластмасса пардалар; тўқимачиликка оид пардоз-андоз салфеткалари; шойи (газлама); тюль; дрокдан олинган газламалар; тафта (газлама); трикотаж газламалар; тюль пардалар; зефир (газлама); чит; тўқимачиликка оид тагликлар; стол устига тўқимачиликка оид матлар; тўқимачиликка оид газламали бўлмаган материаллар; ухлаш коплари учун чойшабларни ўрнини босувчи кўшимчалар; гримни артиш учун тўқимачиликка оид салфеткалар; тўқимачиликка оид материаллардан ёрликлар; деворлар учун тўқимачиликка оид драпировкалаш материаллари; шишатоладан олинган тўқимага оид газламалар; филтрлаш учун тўқимачилик материаллари; босма машиналар учун тўқимачилик матолари; бахмал ипли газламалар; ёстиқлар учун ғилофлар; анжомлар тагига қўйиладиган қоғозли бўлмаган салфеткалар; адёллар; диван ёстиқлари учун ғилофлар; тўқимачилик буюмлари учун материаллари; мебелларни қоплаш учун тўқимачилик материаллари; унитаз қопқоқлари учун газламали ғилофлар; душ учун тўқимачиликка оид ёки пластмасса пардалар; чақалоқлар учун газламали йўргаклар; уй хайвонлари учун адёллар; чақалоқлар учун қопкўрпалар; чақалоқлар учун конвертлар; қопкўрпалар.

25 Кийим-кечаклар; пойабзал, бош кийимлари; пойабзалнинг сирғалишига қаршилик қилувчи мосламалар; автомобилчилар учун кийим-кечаклар; пойабзал; ҳаммом сандалиялари; ҳаммом шиппаклари; пайпоқлар; терни шимиб олувчи пайпоқлар; пайпоқлар учун икки қаватли товонлар; беретлар; блузкалар; боа (горжеткалар); шапкалар (бош кийимлари); тўқимачилик маҳсулотлари; этиклар; қўнжсиз ботинкалар; пойабзалнинг уч қисми; қўлтиқликлар; кийимни тутиб туриш учун икки елка оша тортиб қўйиладиган тасма; боғичли яримботинкалар; ёқалар (кийимлар); кашне; лифлар; боксерлар (эркакларнинг кенг трусиклари); дўппилар; корсажлар (аёллар ички кийимлари); ички кийимлар; капюшонлар (кийим-кечаклар); шляпалар учун каркаслар (остовлар); фуражкалар учун соябонлар; белбоғлар (кийим-кечаклар); шолрўмол; халатлар; полуверлар/свитерлар; ризалар (черков либоси); носкилар; носкилар учун боғичлар; боғичлар; пайпоқлар учун боғичлар; этик қўнжи; патаклар; кўйлақлар; пластронлар; манишкалар; кийим-кечаклар; шляпалар; бош кийимлар; пойабзаллар учун металл хошиялар; мўйналар (кийим-кечаклар); олиб қўйиладиган ёқалар; колготкалар; сув чанғиси учун комбинезонлар; комбинезонлар (кийим-кечаклар); терни сингдириб олувчи ички кийимлар; грациялар; костюмлар; тайёр кийимлар; болалар иштончалари (ички кийимлар); кулоқ-

пўшлар (кийим-кечаклар); галстуклар; поабзаллар учун союзкалар; гетралар; брижилар; шимлар; велосипедчилар учун кийимлар; устки кийимлар; кўлқоплар (кийим-кечаклар); тайёр астарлар (кийим-кечаклар элементлари); бўйинга тақиладиган рўмоллар; шарфлар; трикотаж (кийим-кечаклар); кўйлақларга тикилган кўшимчалар; эспадриллалар; мўйнали ёпинчиклар; бутсилар; цилиндрлар; габардинлар (кийим-кечаклар); корсетлар (ички кийимлар); белбоғлар (ички кийимлар); калишлар; нимчалар; початасмалар; апостольниклар; гимнастика туфлилари; манто; сув ўтказмайдиган кийимлар; гамашлар (иссик носки-пайпоқ буюмлари); жерсилар (кийим-кечаклар); юбкалар; чақалоқлар учун сарполар (кийим-кечаклар); ливреялар; тўқимачиликка оид спорт буюмлари; манжетлар; фартуқлар (кийим-кечаклар); муфталар (кийим-кечаклар); орани (черков кийим-кечаги); митенкалар; митралар (черков бош кийими); хона туфлилари; пелериналар; шубалар; пляж костюмлари; пляж пойабзаллари; кийимлар учун чўнтаклар; пижамалар; аёллар кўйлақлари; сабо (пойабзал); сандалиялар; трусилар; бюстгальтерлар; пальто; пойабзаллар учун набойкалар; тогалар; пойабзаллар учун рантлар; махсус форма кийимлар; жун матодан курткалар (кийим-кечаклар); курткалар (кийим-кечаклар); қоғоз кийимлар; вуаллар (кийим-кечаклар); чўмилиш шапкачалари; плавкалар; чўмилиш костюмлари; чўмилиш халатлари; болалар ошхўраклари, қоғозлиларидан ташқари; тагчармлар; туфли; пошналар; спорт пойабзали; оёқлар учун ноэлектр муфталар; бутсилар учун тишлар; спорт ботинкалари; бош учун боғичлар (кийим-кечаклар); паркалар; ичидан кийиладиган юбкалар; чанғи ботинкаларие; комбинациялар (ички кийимлар); боди (аёллар ички кийимлари); банданалар (рўмоллар); гимнастлар учун кийимлар; сунъий чармдан кийимлар; чарм кийимлар; мантильялар; маскарад костюмлари; сари; футболкалар; саллалар; уч томони кенгайиб борган бант-галстуклар; душ учун шапкачалар; балиқчилар курткалари; белбоғ-хамёнлар (кийим-кечаклар); кўкрак чўнтаги рўмолчалари; қоғоз шапкалар (кийим-кечаклар); уйку учун ниқоблар (кийим-кечаклар); юбка-шортилар; пончо; саронглар; чанғичилар учун кўлқоплар; легинсилар (иштонлар); сарафанлар; соябонлар (бош кийимлар); панталонлар (ички кийимлар); спорт майкалари; пиймалар (фетр этиги); ибодат кийими; ботильонлар; терни сингдирувчи носкилар; сартарошлар ёпинчиклари; каратэ учун форма; дзюдо учун форма; гимнастика кийими; кимоно.

26 Тўрлар ва каштачилик буюмлари; жияклар ва тасмалар; тугмачалар; шик-шиқ тугмалар; пилта-

лар ва блочкалар; игнали тўғнағичлар ва игналар; сунъий гуллар; сочлар учун безаклар; сунъий сочлар; пойабзаллар учун илгаклар; игналар; этикдўзлар игналари; тикувчилик игналари; жунни қайта тараш машиналари учун игналар; муковалаш ишлари учун игналар; тўрлаб ямайдиган игналар; саррожлик ишлари учун игналар; тўқиш спицалари; кийимлар учун илгаклар; страус патлари (кийим-кечак ашёси); корсетлар учун кит мойловидан пластинкалар; соч учун боғичлар; ясама соқоллар; соч учун қискичлар; шляпа учун безаклар; матоли, ўрилган ёки тўқилган безаклар учун буюмлар; галунлар; тўрлаб ямаш учун ёғоч каллак; тугмачалар; шик - шик тўғнағичлар; энглар учун тутқичлар; энг боғичлари; тутиб турувчи икки елка оша тортиб қўйиладиган тасма учун тўғнағичлар; брошка (кийим-кечак ашёлари); каштачилик маҳсулотлари; белбоғлар учун тўғнағичлар; ички кийимга қўйиладиган рақамли ёки ҳарфий белги; пойабзаллар учун илгаклар; пойабзаллар учун боғичлар; пойабзаллар учун безаклар; пойабзал блочкалар; бахмал ип (ялтироқ тасмали ашёлар); соч учун декоратив буюмлар; сочни бураб қўйиш учун шпилькалар; соч учун соч тўғнағичлари; соч учун шпилькалар; соч учун тўрлар; улама сочлар; сочдан ўрамлар; бельё учун рақамли белгилар; ёқа учун каттик элементлар; кийимлар учун боғичлар; корсажлар учун илгаклар; тикувчилик ва қўл хунари ашёлари учун кутилар; ангишводна; каштачилик учун илгаклар; илгаклар (галантерия буюмлари); занжирсимон ёпқичлар; игналарни санчиб қўйиш учун ёстикчалар; ясама милк; фестонлар (каштачилик); балиқ овига тўрларни тайёрлаш учун мокилар; сунъий гуллар; попилтирик; сунъий мевалар; безаклар учун тўқилган буюмлар; мўйқалам (уқа маҳсулотлар); кийимлар учун безаклар; сунъий гирляндалар; матодан қилинган бурама ҳошия (тўрсимон маҳсулотлар); жунли боғичлар; уқа маҳсулотлар; бельёга ҳарфли қўйиладиган белгилар; галантерия буюмлари, иплардан ташқари; кийимлар учун ялтироқлар; ясама соқоллар; кийимлар учун ҳалқасимон илгаклар; куш патлари (кийим-кечак ашёлари); зар иплар (кийимлар учун безаклар); тасмалар (уқалар); пайеткалар; игна учун ёстикчалар; ясама сочлар; пико (тўрлар); тўқимачилик буюмларини таъмирлаш учун ямоқлар; қиздириш йўли билан елимлаш; патлар (кийим-кечак ашёлари); попуқлар; аёллар қўйлаги учун бурамалар; розеткалар (бантлар); қўйлақлар учун бурама ҳошия; сумкалар учун занжирсимон ёпқичлар; туфлилар учун тоқилар; сунъий сочлардан уламалар; тикувчилик бигизи; нина учун ғилофлар; игна кутилар; кумуш тикилган буюмлар; олтин тикилган буюмлар; эластик тасмалар;

безаклар учун ҳошиялар; йигирилган иплар (кийим-кечак ашёлари); корсетлар учун илмоқлар; сунъий гуллардан гулчамбар; заргарлик буюмлари ва бижутериялардан ташқари игнали тўғнағичлар; қимматбаҳо бўлмаган металлдан кўкрак нишонлари; декоратив, матоли, қиздириб елимланадиган буюмлар (галантерия буюмлари); спорт мусобақалари иштирокчилари учун рақамли белгилар; тугма-эмблемалар; сочлар учун чамбарлар; сочларни бўяш учун қалпоқчалар; ёпишқоқ-илгаклар; мукофот тасмалари; кийимлар учун елка тагликлари; велосипедчи шимлари учун қискичлар; пардалар учун боғичлар; қоғоз папильоткалар; гиламлар учун илгаклар; маржонлар, заргарлик буюмларини тайёрлашда фойдаланиладиганларидан ташқари; ипларни ўраш учун ғалтаклар (машина қисми бўлмаган); шиньонлар; инсон сочлари; сочларни жингалак қилиш учун мосламалар, қўл асбобларидан ташқари; аппликациялар (галантерия буюмлари); сунъий ўсимликлар; тикиш учун тўпламлар; энтомологик тўғноғичлар; тикув игналари; жеваклар, заргарлик буюмлари ва калитлар учун бўлмаганлари; игналар учун ип ўткагичлар.

28 28-синф - ўйинлар; ўйинчоқлар; видео ўйинлар учун аппаратлар; гимнастика ва спорт товарлари; арча безаклари; ўйинлар учун копток камералари; сунъий хўрақлар; ўйинчоқ пистолетлар учун пистонлар (ўйинчоқлар); уй ҳайвонлари учун ўйинчоқлар; ҳалқалар билан ўйинлар; синтетик материаллардан янги йил арчалари; ўқ узиш учун камон; камондан ўқ узиш учун мосламалар; чанғи қирралари; арғимчоқлар; ўйин учун коптоқлар; ўйин учун пуфланадиган шарлар; бильярд столининг борти учун қоπλαгичлар; тебранма – отлар (ўйинчоқлар); ошириш учун қўлқоплар (ўйин учун мосламалар); қўғирчоқлар учун сўрғичли бутилкалар; велотрэнажерлар; бильярд шарлари; бильярд таёғи учун бўр; бильярд ўйинида белги қўйиб чиқиш учун мосламалар; кегли; ўйин учун шарлар; ўйинчоқлар; қурилиш кубиклари (ўйинчоқлар); бобслей учун чаналар; поқилдоқ конфетлар (янги йил поқилдоқлари); конькига маҳкамланадиган ботинкалар; янги йил арчалари учун шамдонлар; ўйин учун шарлар; боулинг учун қурилма ва ускуналар; боксчилар қўлқоплари; ҳайвонлар ичагидан ракеткалар учун симлар; гольф учун клюшкалар; балиқ ови учун қармоқлар; қоғозли варраклар; ҳаво варраклари учун калавачўп/қоғозли варракларнинг арконларини ўраш учун мосламалар; нишонлар; янги йил арчалари учун қўнғироқчалар; ўйинлар учун фишкалар (жетонлар); конструктор-ўйинлар; ракеткалар учун симлар; спорт тренажерлари; куч тренажерлари; тантанали оқшомлар учун майда-чуйда безаклар (эътибор

белгилари); қалқончалар (спорт анжомлари); крикетлар учун сумкалар; хоккей клюшқалари; шашкалар (ўйин); ўйин соққалари; эспандерлар (тренажерлар); спорт дисклари; домино; шахматлар; шахмат тахталари; шашка тахталари; ўйинчоқ пистолетлар; велотренажерлар учун роликлар; балиқ овига матрап; гольф клюшқалари учун ғилдиракли ёки ғилдираксиз сумкалар; кутилмаган совғали ўйинчоқлар (ўйнаш); спорт тўрлари; теннис тўрлари; чанги учун боғичлар; дротиклар; балиқ ови учун сузиб юрувчи пўкаклар; стол усти футболлари; гарпуни қурооллар (спорт товарлари); ўйин учун қўлқоплар; ўйин соққалари учун идишлар/ўйин соққалари учун стаканлар; оғир атлетика машқлари учун спорт анжомлари; балиқ ови учун қармоқлар; шақилдоқлар (ўйинчоқ); хона ўйинлари; ўйинлар; учадиган нишонларга ўқ узиш бўйича стендлар; ракеткалар; ов ёки балиқ ови учун хўраклар; балиқ ови анжомлари; балиқ ови лескалари; кўғирчоқлар учун кроватлар; кўғирчоқлар учун уйчалар; бировни сўзи билан иш қиладиган кўғирчоқлар; кўғирчоқлар; театр ниқоблари; карновал ниқоблари; кичрайтирилган транспорт воситаларининг моделлари; балиқ ови ғалтаклари; сузиш учун ластлар; балиқ ови киртиллари (балиқ овига қопконлар); бассейнлар (спорт ва ўйин учун буюмлар); янги йил арчалари учун сунъий қор; улоқтириш учун анжомлар; роликли коньки; муз конькилари; тюлень териси (чангини қоплаш учун); лойдан каптарчалар (нишонлар)/лойдан ликопчалар (нишонлар); серфинг учун тахталалар; кўғирчоқлар учун кийим-кечаклар; кўғирчоқлар учун хоналар; фокуслар намойиш қилиш учун қурилмалар; кегли (ўйин); ҳайвон ичагидан балиқ ови учун лескалар; чанги таянч юзаси учун қопламалар; чангилар; стол тенниси учун столлар; пилдиноклар (ўйинчоқлар); чана (спорт товарлари); нардалар/триктрак; самокатлар (ўйинчоқлар); бадминтон ўйини учун воланлар; ўйинчоқ пневматик тўппончалар (ўйинчоқлар); пистон (ўйинчоқлар); янги йил арчалари учун безаклар; электр лампочкалари, шамлар ва қандолатчилик маҳсулотларидан ташқари; янги йил арчалари учун тагликлар; бильярд таёғи; бильярд таёғлари учун поянаклар; бильярд столлари; олдиндан ҳақ тўлаш автоматлари бўлган бильярд столлари; серфинг учун чангилар; серфинг учун елканли доскалар; дельтапланлар; ўйин учун қурилмалар; гимнастика асбоб ускуналари; қиличбозлик қурооллари; қиличбозлик ниқоблари; қиличбозлик қўлқоплари; бейсбол қўлқоплари; альпинист аслаҳа-анжомлари; тирсакбандлар (спорт товарлари); тиззабандлар (спорт товарлари); ҳаракатланадиган қисмга эга бўлган ўйинчоқлар/мобайллар (ўйинчоқлар); парапланлар;

химоя қистирмалари (спорт экипировкаси элементлари); учиш учун роликли тахталар; тобоганлар (ўйинчоқлар); пружинали тахтачалар (спорт товарлари); бахмал айиқчалар; сув чангилари; гольф учун қўлқоплар; балиқ илинтириш сигнализаторлари (балиқ ови анжомлари); қармоққа илиниш датчиклари (балиқ ови анжомлари); стол устидаги ўйинлар; ярмарка каруселлари; учадиган дисклар (ўйинчоқлар); ўйин учун тақалар; маджонг; бахмал ўйинчоқлар; совун пуфакчаларини чиқариш учун мосламалар (ўйинчоқлар); автомобиллар (ўйинчоқлар)/транспорт воситалари (ўйинчоқлар); мажоретка учун таёкчалар; капалак тутиш учун матрап; чангилар ва серфинг тахталари учун махсус ғилофлар; елканли тахталалар учун камарлар; расмлар тузиш учун элементлар тўпламидан иборат бошқотирмалар /пазллар; елканли тахталалар учун мачталар; бўёк пуркагичлар (спорт анжомлари)/пейнтбол учун қурооллар (спорт анжомлари); пейнтбол шарлари (пейнтболнинг қурооллар учун аслаҳалар) (спорт товарлари); серфинг тахталари учун камарлар; теннис коптокчаларини ташлаш учун қурилмалар; спортнинг старт блоклари; қорпарчали шарлар; оғир атлетикачилар учун камарлар (спорт товарлари); боди-борд; бинго учун қарталар; ернинг ўйилган жойларига ётқизиш учун мосламалар (гольф учун анжомлар); ов учун хўраклар; рулеткалар учун айланадиган доиралар; бир якка қатор роликли конькилар; пиньятлар; осиб қўйиладиган грушалар; масофадан бошқариладиган ўйинчоқ транспорт воситалари; атлетлар фойдаланадиган канифоль; қор шиббалагичлар; чўзмалар (спорт анжомлари); олдиндан ҳақ тўланадиган ўйин автоматлари; калейдоскоплар; ўйин қарталари; конфеттилар; электрон нишонлар; ов ва балиқ ови учун ўткир хидли хўраклар; камуфляж экранлари (спорт анжомлари); тутиб турувчи спорт трусиги (спорт товарлари); сноубордлар; кичрайтирилган йигма моделлар (ўйинчоқлар); патинко; жумарлар (альпинист аслаҳа-анжомлари); қимор ўйинлари учун ўйин автоматлари; слот-машиналар (автомат ўйинлар); байрамлар учун қоғозли шляпалар; сув юзасида ушлаб турувчи сузиш доскалари; қимор ўйинлар учун фишкалар; лотереялар учун скретч-карталар/ўчириладиган қатламли лотерея билетлари; юмшоқ ўйинчоқлар; батутлар; сакраш учун лангарчўп; сузиш учун пўкаклар; сузиш учун белбоғлар; сузиш учун нимчалар; видео ўйинлар учун автоматлар; суюқ кристалли дисплейга эга портатив ўйинлар; видео ўйинлар учун аркадли автоматлар; ўйин консоллари учун назоратчилар; макетлар (ўйинчоқлар)/моделлар (ўйинчоқлар); шаклчалар (ўйинчоқлар); коптокларни узатиш учун машиналар;

гимнастика гантеллари; ниқоблар (ўйинчоқлар); матрёшкалар; ўйинчоқлар учун назоратчилар; гольф учун арава сумка-аравачалар; сапсерфинг учун тахтачалар; ҳаво моделлар учун учиш стабилизаторлари ва гироскоплари; видео ўйинлар учун жойстиклар; ўйин консоли экранлари учун химоя қатламлари; дронлар (ўйинчоқлар); ўйинчоқ роботлар; ўйин коптокларига дам бериш учун насос игналари; насослар, махсус ўйин коптоклари учун мўлжалланганлари; болалар учун чиниқтириш гиламчалари; салфетка-ўйинчоқлар; кичик ёшдаги болалар учун уч ғилдиракли велосипедлар (ўйинчоқлар).

35 Реклама; бизнес соҳасида менежмент; бизнес соҳасида маъмурий фаолият; офис хизмати; бизнесни бошқаришда кўмаклашиш; ишбилармонлик операциялари ҳақида маълумотлар; афишаларни ёпиштириш/ташқи реклама; импорт-экспорт бўйича агентликлар; тижорий ахборотлар бўйича агентликлар; таннарх таҳлили; реклама материалларини тарқатиш; фотонусха кўчириш хизматлари; ёллаш бўйича бюро; прокат офис ускунаси ва аппаратлари прокати; бухгалтерия хужжатларини юриштиш; ҳисоблар бўйича ҳисоботлар тузиш; тижорий аудит; бизнесни ташкил қилиш ва бошқариш масалалари бўйича маслаҳатлар; ходимларни бошқариш бўйича маслаҳатлар; бизнесни бошқариш бўйича маслаҳатлар; машина ёзув хизматлари; товарларни намоиш этиш; реклама материалларини юбориш; тижорат ёки саноат корхоналарини бошқаришда кўмаклашиш; хужжатлардан нусха кўчириб кўпайтириш; реклама материалларини янгилаш; намуналарни тарқатиш; ишбилармончилик юзасидан экспертиза; кимошди савдоси; бозорни ўрганиш; тижоратчилик фаолиятини баҳолаш; бизнес соҳасида тадқиқотлар; реклама материаллари прокати; бизнесни ташкил қилиш бўйича маслаҳатлар; реклама матнларини нашр қилиш; реклама; радиореклама; конъюктурага оид текширув; ижтимоий муносабатлар соҳасида хизматлар; стенографистлар хизматлари; телевизион реклама; хабарларни ёзиб олиш (канцелярия); витриналарни безатиш; реклама агентлиги; бизнесни бошқариш бўйича маслаҳат хизматлари; реклама ёки товарларни ҳаракатлантириш учун манекенчилар хизматлари; маркетингга оид тадқиқотлар; автоматлаштирилган маълумотлар базасини юриштиш; бизнес соҳасида мутахассислар маслаҳатлари; иқтисодий тахминлаш; тижорат ёки реклама мақсадларида кўрғазмалар уюштириш; ишбилармонлик юзасидан ахборот; жамоатчилик фикрини ўрганиш; тўлов хужжатларини тайёрлаш; ходимлар штатини жамлаш; корхоналарни кўчириш бўйича хизматлар; рекламани жойлаштириш учун майдончаларни ижарага бериш;

учинчи шахслар учун савдони ҳаракатлантириш; котиблар хизматлари; солиқ декларацияларини тузиш; жойида йўқ абонентлар учун телефон орқали жавоб берувчилар хизматлари; матнларга ишлов бериш; учинчи шахслар учун газеталарга обуна ташкил қилиш; почта орқали реклама; меҳмонхона ишларини бошқариш; ижодий бизнес соҳасида менежмент; компьютер маълумотлар базалари бўйича ахборот йиғиш; компьютер маълумотлар базаларидаги ахборотни тизимлаштириш; тижорат ёки реклама мақсадларида савдо ярмаркаларини ташкил қилиш; фото нусха кўчириш ускуналари прокати; компьютер тармоқларида интерфаол реклама; учинчи шахслар учун таъминотчилик хизматлари (сотиб олиш ва тадбиркорларни товарлар билан таъминлаш); учинчи шахслар учун компьютер файлларида ахборот излаш; барча оммавий ахборот воситаларида реклама вақтининг прокати; босма нашрлар; савдо автоматлари прокати; ишга ёллашда психологик тест ўтказиш; нархларни солиштириш бўйича хизматлар; товарларни чакана савдо мақсадида барча медиа воситаларида тақдим этиш; фойдаланувчиларга тижорий ахборот ва маслаҳатлар (истеъмол товари шаклидаги ахборот); учинчи шахслар учун телекоммуникация хизматларини абонентлаш; харидларга тушган буюртмаларга ишлов бериш жараёнларини бошқариш; товарлар ва учинчи шахсларга хизмат кўрсатиш учун берилган лицензияларни тижорий бошқариш; субпудратчи хизматлари (тижорий ёрдам); ҳисоб-китобларни ёзиб бериш; реклама матнларини таҳрир қилиш; статистикага оид маълумотларни йиғиш ва тақдим этиш; рекламани макетлаш; кафилликка олувчиларни излаш; реклама мақсадларида модалар кўрғазмасини ташкил қилиш; реклама фильмларини ишлаб чиқариш; спорт менежменти; маркетинг; телемаркетинг; дори воситалари, ветеринария ва гигиена препаратлари ҳамда тиббиётга оид материалларнинг чакана ва улгуржи савдоси; савдо стендлари прокати/савдо устунлари прокати; ишбилармонлик ва тижорий алоқалар соҳасида ахборотларни тақдим этиш; қидирувни оптималлаштириш бўйича хизматлар; савдони ҳаракатлантириш; веб-сайтлар трафигини оптималлаштириш бўйича хизматлар; «клик учун тўлов» реклама хизматлари / PPC хизматлари; тижорий воситачилик (хизмат кўрсатиш); штатдан ташқари ишлайдиган ходимлар фаолиятини бошқариш; учинчи шахслар учун тижорий операцияларни мувофиқлаштириш ва хулосалаш; электрон маълумотлар базасида ахборотларни янгилаш ва техник хизмат кўрсатиш; қурилиш лойиҳалари учун тижорий лойиҳаларни бошқариш; веб-сайтлар орқали ишбилармонлик ахборотла-

рини тақдим этиш; онлайн-савдолар учун товар ва хизматлар билан савдо қилувчиларга ва уларни сотиб олувчиларга жойлар тақдим қилиш; реклама материалларини безатиш; компаниялар учун ташқи маъмурий бошқарув; солиқ декларацияларини бериш бўйича хизматлар; учинчи шахслар учун харажатларни қоплаш тижорий дастурларини бошқариш; реклама шчитлари прокати; учинчи шахслар учун резюме ёзиш; тижорат ёки релама мақсадларида веб-сайтлар рўйхатини тақдим этиш; тез-тез саёҳат қилувчиларда дастурларини бошқариш; учрашувларни дастурлаш бўйича хизматлар (офис вазифалари); учрашувлар ҳақида эслатиш бўйича хизматлар (офис вазифалари); истеъмолчи садоқатини бошқариш; реклама сценарийлари матнларини ёзиш; маълумотлар ва ёзма хабарларни рўйхатга олиш; регистрлардаги маълумотларни янгилаш ва сақлаш; тижорат ва реклама мақсадларида ахборот индексларини тузиш; бизнесни молиялаштиришга муҳтож бўлган потенциал хусусий инвесторлар ва тадбиркорларни танлашда воситачилик хизматлари; теледўкон дастурларини ишлаб чиқариш; коммуникация стратегияси доирасида жамоатчилиқ билан алоқалар бўйича маслаҳатлар; коммуникация стратегияси доирасида реклама масалалари бўйича маслаҳат бериш; учинчи шахслар учун бизнес шартномаларини мувофиқлаштириш.

11 Устройства для освещения, нагрева, получения пара, тепловой обработки пищевых продуктов, для охлаждения, сушки, вентиляции, водораспределительные и санитарно-технические; установки для орошения автоматические; аккумуляторы тепловые; горелки ацетиленовые; генераторы ацетиленовые; лампы ацетиленовые; колпаки вытяжные; системы осветительные для летательных аппаратов; печи канальные; аппараты для дезодорации воздуха; устройства для охлаждения воздуха; фильтры для кондиционирования воздуха; воздухонагреватели; сушилки воздушные; установки для кондиционирования воздуха; установки для фильтрования воздуха; приборы отопительные, работающие на горячем воздухе; оборудование для бань с горячим воздухом; запальники фрикционные для поджига газа; зажигалки газовые; зажигалки; колбы ламп; колбы электрических ламп; лампы дуговые; лампы электрические; арматура печей металлическая; шкафы холодильные; фонари для транспортных средств; кастрюли для приготовления пищи под давлением электрические; приспособления противоослепляющие для автомобилистов (аксессуары для ламп); фары для автомобилей;

баки охладительные для печей; ванны; ванны сидячие; кабины передвижные для турецких бань; оборудование для ванных комнат; нагреватели для ванн; установки для ванных комнат санитарно-технические; светильники; фонари осветительные; патроны для ламп; горелки калильные; горелки для ламп; фонари для велосипедов; биде; бойлеры, за исключением частей машин; печи обжиговые; гидранты; пробки для радиаторов; фонари карманные; водонагреватели; печи для хлебобулочных изделий; насадки для кранов антиразбрызгивающие; приспособления для поворачивания вертела; вертела; горелки лабораторные; установки факельные для нефтяной промышленности; горелки; горелки для уничтожения бактерий; котлы для прачечных; туалеты передвижные; вентиляторы (кондиционирование воздуха); аппараты для обжаривания кофе; калориферы; краны для трубопроводов; регенераторы тепла; футеровка огнеупорная для печей; лампы для указателей поворота для транспортных средств; электроды угольные для дуговых ламп; установки отопительные; оборудование для загрузки печей; бачки смывные для туалетов; установки отопительные, работающие на горячей воде; котлы отопительные; трубы отопительных котлов; кондиционеры для транспортных средств; приборы отопительно-нагревательные, работающие на твердом, жидком и газообразном топливе; установки отопительные для транспортных средств; приборы отопительные электрические; радиаторы центрального отопления; увлажнители для радиаторов центрального отопления; элементы нагревательные; нагреватели для утюгов; грелки для ног электрические или неэлектрические; муфты для обогрева ног электрические; приспособления для подогрева блюд; нагреватели погружаемые; стекло ламповое; трубки для ламп; каналы дымоходные; заслонки дымоходов; сушилки для волос; установки для распределения воды; аппараты сушильные; кондиционеры; приборы для подогрева клея; колонны дистилляционные; трубы (части санитарно-технических систем); установки водопроводные; туалеты (ватерклозеты); аппараты морозильные; утварь для приготовления пищи электрическая; плиты кухонные; приборы и установки для тепловой обработки пищевых продуктов; фонари для мотоциклов; трубки газоразрядные для освещения электрические; антиобледенители для транспортных средств; распределители дезинфицирующих средств для туалетов; аппараты для дезинфекции; установки для обессоливания морской воды; аппараты для высушивания; рассеиватели света; аппараты для охлаждения напитков; аппараты дистилляцион-

ные; души; патроны для электрических ламп; установки для очистки воды; приборы для фильтрации воды; установки для охлаждения воды; фонтаны; резервуары для хранения воды под давлением; стерилизаторы воды; теплообменники, за исключением частей машин; приборы и установки осветительные; люстры; установки для очистки сточных вод; светильники потолочные; радиаторы электрические; приборы для очистки газов; приборы для сушки кормов; испарители; печи (отопительные приборы); нити для электрических ламп; фильтры для питьевой воды; факелы; кузницы портативные; печи, за исключением лабораторных; фурнитура для печей фасонная; колосники для печей; очаги; зольники для печей; аппараты и машины холодильные; камеры холодильные; емкости холодильные; лампы для завивки; аппараты для сушки фруктов; скрубберы (части газовых установок); горелки газовые; котлы газовые; лампы газонаполненные; парогенераторы, за исключением частей машин; лампы для очистки воздуха бактерицидные; приборы и машины для производства льда; камеры морозильные электрические; колпаки шаровые для ламп; плиты нагревательные; тостеры; грили (аппараты кухонные); печи мусоросжигательные; аппараты для ионизации воздуха или воды; фонтаны декоративные; лампы лабораторные; установки для охлаждения молока; пастеризаторы; лампы масляные; лампы ультрафиолетового излучения, за исключением медицинских; лампы взрывобезопасные; отражатели для ламп; фонарики бумажные для праздничного убранства; умывальники (части санитарно-технического оборудования); установки для охлаждения жидкостей; трубки люминесцентные для освещения; нити магниевые для осветительных приборов; сушилки для солода; лампы шахтерские; установки для обработки ядерного топлива и замедлителей ядерных реакций; клапаны для регулирования уровня в резервуарах; лампочки для новогодних елок электрические; номера для зданий светящиеся; горелки кислородно-водородные; радиаторы (для отопления); горелки масляные; фары для транспортных средств; пластины для обогрева; прожекторы; установки полимеризационные; печи кухонные (шкафы духовые); клапаны воздушные неавтоматические для паровых отопительных установок; аппараты и машины для очистки воды; приборы и машины для очистки воздуха; башни для дистилляции; установки и машины для охлаждения; приборы нагревательные кухонные; водонагреватели (аппараты); отражатели для транспортных средств; оборудование и установки холодильные; приборы и установки для ох-

лаждения; шиберы для регулирования тяги (отопление); принадлежности регулировочные для водяных или газовых приборов и водопроводов или газопроводов; принадлежности предохранительные для водяных или газовых приборов и водо- или газопроводов; краны; прокладки водопроводных кранов; приспособления с вертелом для жарки мяса; приборы и установки санитарно-технические; аппараты и установки сушильные; аппараты для сушки рук в умывальных комнатах; змеевики (части дистилляционных, отопительных или охлаждающих установок); вентиляторы (части установок для кондиционирования воздуха); стерилизаторы; установки для охлаждения табака; сушилки для табака; приборы осветительные для транспортных средств; ростеры; устройства автоматические для транспортировки золы; установки для производства пара; установки и аппараты вентиляционные (кондиционирование воздуха); установки и аппараты вентиляционные (кондиционирование воздуха) для транспортных средств; унитазы для туалетов; сиденья для туалетов; абажуры; держатели для абажуров; краны-смесители для водопроводных труб; принадлежности регулировочные и предохранительные для газопроводов; принадлежности регулировочные и предохранительные для водопроводного оборудования; аккумуляторы пара; установки и аппараты для умягчения воды; колпаки вытяжные лабораторные; стерилизаторы воздуха; дистилляторы; горелки спиртовые; горелки бензиновые; приспособления противоослепляющие для транспортных средств (аксессуары для ламп); обогреватели стекол транспортных средств; насадки для газовых горелок; установки систем водоснабжения; реакторы ядерные; скороварки электрические (автоклавы); лампы для указателей поворота для автомобилей; фонари для автомобилей; подогреватели бутылочек с сосками электрические; вафельницы электрические; принадлежности предохранительные и регулировочные для газовых приборов; перколяторы для кофе электрические; кофеварки электрические; светильники напольные; трубы жаровые отопительных котлов; мангалы; фритюрницы электрические; камины комнатные; насосы тепловые; коллекторы солнечные тепловые (отопление); печи солнечные; аппараты для загара (солярии); водоспуски для туалетов; питатели для отопительных котлов; холодильники; приборы дезодорирующие, за исключением предназначенных для личного пользования; приборы водозаборные; приборы для очистки масел; приборы для окуривания, за исключением медицинских; оборудование для обжиговых печей (опоры); грелки кар-

манные; ванны (сосуды) гидромассажные; хромотографы для промышленных целей; нити накала электрические; газоохладители, не являющиеся частями машин; подушки с электрообогревом, за исключением медицинских; оборудование для саун; кабины душевые; раковины; приборы с сухим паром для ухода за лицом (сауны для лица); писсуары (санитарное оборудование); грелки; чайники электрические; грелки для постели; одеяла с электрообогревом, за исключением медицинских; грелки с ручками для согревания постели; устройства фильтрационные для аквариумов; подогреватели для аквариумов; подсветки для аквариумов; ковры с электрообогревом; печи стоматологические; приспособления для приготовления йогурта электрические; баки расширительные для систем центрального отопления; воздухоочистители для кухонь; вентиляторы бытовые электрические; сушилки для белья электрические; печи микроволновые (для приготовления пищи); установки для хлорирования воды в плавательных бассейнах; клапаны термостатические (части нагревательных установок); устройства для образования вихревого движения воды; приборы для обезвоживания пищевых отходов; прожекторы подводные; рассеиватели ирригационные капельные (ирригационные аксессуары); помещения стерильные (установки санитарные); куски лавы, используемые в мангалах; машины для полива и орошения сельскохозяйственные; печи микроволновые для промышленных целей; машины для выпечки хлеба; витрины охлаждающие; отпариватели для тканей; хлебопечи; приборы осветительные светодиодные; аппараты для гидромассажных ванн; витрины тепловые; мультиварки; пароварки электрические; прессы для приготовления тортилий электрические; шкафы для дезинфекции книг; пушки тепловые; фонтаны шоколадные электрические; аппараты дезинфекционные для медицинских целей; погребя винные электрические; гирлянды световые для праздничных декораций; носки с электрообогревом.

14 благородные металлы и их сплавы; ювелирные изделия, бижутерия, драгоценные и полудрагоценные камни; часы и хронометрические приборы; агаты; стрелки часов, за исключением наручных; слитки благородных металлов; изделия ювелирные из янтаря; бусы из прессованного янтаря; амулеты (изделия ювелирные); канитель серебряная; нити серебряные (изделия ювелирные); часы, за исключением наручных; маятники (часовое производство); барабаны (часовое производство); браслеты (изделия ювелирные); часы-браслеты; браслеты для часов; брелоки ювелирные; броши (изделия ювелирные);

циферблаты (часовое производство); часы солнечные; механизмы часовые; цепи (изделия ювелирные); цепочки для часов; хронографы (часы наручные); хронометры; хроноскопы; приборы хронометрические; кольцо (изделия ювелирные); часы электрические; зажимы для галстуков; монеты; алмазы; нити из благородных металлов (изделия ювелирные); часы атомные; часы эталонные (задающий генератор сигналов); корпуса часов; иридий; изделия ювелирные из слоновой кости; украшения из гагата; гагат необработанный или частично обработанный; жетоны медные; изделия ювелирные; медальоны (изделия ювелирные); медали; металлы благородные необработанные или частично обработанные; часы наручные; пружины для наручных часов; стекла для наручных часов; механизмы ходовые для часов; оливин (драгоценный камень) / перидот; золото необработанное или чеканное; нити золотые (изделия ювелирные); осмий; палладий; булавки декоративные; жемчуг (изделия ювелирные); камни полудрагоценные; камни драгоценные; платина (металл); будильники; родий; рутений; шпинели (драгоценные камни); статуи из благородных металлов; стразы; сплавы благородных металлов; анкеры (часовое производство); кольца, перстни (изделия ювелирные); изделия художественные из благородных металлов; коробки из благородных металлов; украшения ювелирные для шляп; серьги; украшения ювелирные для обуви; запонки; бюсты из благородных металлов; корпуса для карманных или наручных часов; футляры подарочные для часов; статуэтки из благородных металлов; булавки (изделия ювелирные); булавки для галстуков; знаки из благородных металлов; держатели для ключей (кольца для ключей с брелоками); серебро необработанное или чеканное; секундомеры с остановом; изделия с клаузоне; шкатулки для украшений; бусины для изготовления ювелирных изделий и бижутерии; застежки для ювелирных изделий; грунтовки для ювелирных изделий; валки для ювелирных изделий; кабошоны; кольца разъемные из драгоценных металлов для ключей; коробки подарочные для ювелирных изделий; стрелки часов; мисбаха (четки для молитвы); браслеты вышитые текстильные (изделия ювелирные); брелоки для держателей для ключей; четки.

18 Кожа и имитация кожи; шкуры животных; дорожные сумки, чемоданы; зонты от дождя и солнца; трости; хлысты, кнуты, конская сбруя и шорные изделия; ошейники, поводки и одежда для животных; альпенштоки; шкуры животных; кольца для зонтов; ленчики седел; поводки; крепления для седел; спицы для дождевых или

солнечных зонтов; пленка газонепроницаемая из кишок животных; кошельки / портмоне; трензели для конской сбруи; ремни для военного снаряжения; папки для нот; трости для зонтов; трости; трости складные, преобразуемые в сиденья; удила (сбруя конская); каркасы для дождевых или солнечных зонтов; ягдташи (охотничьи аксессуары); сумки школьные; картодержатели (бумажники); кожкартон; коробки для шляп кожаные; хомуты для лошадей; попоны для лошадей; шевро; намордники; сундуки дорожные; ошейники для животных; шнуры кожаные; шкуры выделанные; ремни для конской сбруи; ремни кожаные (изделия шорные); ремни для коньков; ремешки кожаные; крупоны (кожевенные полуфабрикаты); кожа необработанная или частично обработанная; нити кожаные; отделка кожаная для мебели; кожа искусственная; зонты; гамаки-перевязи для ношения младенцев; детали для стремян резиновые; ремни стременные; сумки для слесарных инструментов пустые; кнуты; торбы (мешки для кормов); чехлы для дождевых зонтов; кожаные для рессор кожаные; наколенники для лошадей; одеяла для животных; упряжь для животных; шоры (сбруя конская); построжки (конская сбруя); рюкзаки; недоуздки для лошадей; ручки для тростей; плетки многохвостые; ремни подбородочные кожаные; молескин (имитация кожи); каркасы для женских сумок; зонты солнечные; пушнина; ручки для зонтов; бумажники; сумки хозяйственные на колесах; сумки хозяйственные; вожжи; чемоданы плоские для документов; сумки для альпинистов; сумки туристские; сумки пляжные; сумки женские; саквояжи; мешки (конверты, сумки) кожаные для упаковки; подпруги кожаные; седла для лошадей; изделия шорно-седельные; портфели (кожгалантерея); наборы дорожные (кожгалантерея); чемоданы; ручки для чемоданов; клапаны кожаные; шкуры крупного рогатого скота; коробки из кожи или кожкартона; кошельки из металлических колечек; кейсы из кожи или кожкартона; сундуки дорожные (багажные); несессеры для туалетных принадлежностей незаполненные; замша, за исключением используемой для чистки; портупей кожаные; чепраки под седло для лошадей; коробки из фибры / сундуки из фибры / ящики из фибры; ранцы; портпледы / сумки для одежды дорожные; уздечки (конская сбруя); футляры для ключей; сетки хозяйственные; чемоданы плоские; обивка мебельная из кожи; подкладки мягкие под седла для верховой езды; сумки спортивные; стремена; гарнитуры сбруйные; подковы; беби-слинги / перевязи для ношения ребенка; сумки-кенгуру для ношения детей; сумки; держатели для кредитных карт (бумажни-

ки); визитницы; рандосеру (японский школьный ранец); бирки багажные; вальтрапы / коврики для верховой езды; этикетки кожаные; ручки-держатели для переноски хозяйственных сумок и пакетов; тфилин (филактрии); чемоданы на колесах; сумки седельные; одежда для домашних животных; вожжи для поддержания детей при ходьбе.

20 Мебель, стекло (зеркала), обрамления для картин; контейнеры для хранения или транспортировки неметаллические; рог, кость, слоновая кость, перламутр, обработанные или частично обработанные; раковины; морская пенка; янтарь; ульи пчелиные; доски для объявлений; украшения из пластмасс для продуктов питания; янтарь; чучела животных; лежанки для комнатных животных; лежанки-гнезда для комнатных животных; домики для комнатных животных; изделия из когтей животных; кольца для занавесей; стекло посеребренное (зеркала); шкафы стенные; шкафы для лекарств; зажимы для кабелей и труб неметаллические; бочки для декантации вина деревянные; изделия из необработанного или частично обработанного китового уса; изделия бамбуковые; скамьи (мебель); садки для рыбы; манежи для детей; колыбели; полки для библиотек; катушки для ниток, шелка, тесьмы деревянные; кровати деревянные; полоски из дерева; пробки для бутылок; пробки корковые; ящики с перегородками для бутылок; пальцы для вышивания; колодки для насадки щетины для щеток; буфеты; изделия из рогов животных; столы письменные; мебель офисная; бюсты портновские; вошина искусственная для ульев; рамы для ульев; мебель; краны для бочек неметаллические; картотеки (мебель); шкафы для документов; заменители панцирей черепах; экраны каминные (мебель); гробы; фурнитура для гробов неметаллическая; изделия из оленьих рогов; стулья (сиденья); шезлонги; подголовники (мебель); полочки для шляп; платформы для погрузочных работ неметаллические; габариты погрузки для железных дорог неметаллические; шарниры неметаллические; витрины; конуры собачьи; вешалки для одежды (плечики); полки для картотечных шкафов; кресла; манекены; емкости для жидкого топлива неметаллические; комоды; прилавки (столы); контейнеры неметаллические (для хранения и транспортировки); контейнеры плавучие неметаллические; столы; изделия из кораллов; подносы неметаллические; изделия из рога необработанного или частично обработанного; изделия из слоновой растительной кости; принадлежности постельные, за исключением белья; подушки диванные; матрацы; крючки вешалок для одежды неметаллические; сосуды

большие для жидкости неметаллические; столы сервировочные; столы для рисования, черчения; раздатчики салфеток, полотенец стационарные неметаллические; диваны; клепки бочарные; изделия художественные резные деревянные; изделия из панциря черепах; створки раковин устриц; подпорки для растений и деревьев неметаллические; лестницы приставные деревянные или пластмассовые; трапы судовые передвижные для пассажиров неметаллические; мебель школьная; столы для пишущих машин; таблички для объявлений деревянные или пластмассовые; гайки неметаллические; изделия из морской пенки; покрытия съемные для водопроводных раковин; емкости для упаковки пластмассовые; держатели для занавесей, за исключением текстильных; кровати; барабаны намоточные немеханические неметаллические для гибких труб; устройства намоточные для гибких труб немеханические неметаллические; пруты для укрепления ковров на лестнице; верстаки; полки (мебель); гнезда для домашней птицы; веера; затворы для емкостей неметаллические; фурнитура мебельная неметаллическая; жардиньерки (мебель); подставки для цветочных горшков; решетки кормовые; стойки для ружей; бочкотары большие неметаллические; предметы для подпорки бочек (подставки) неметаллические; ролики для занавесей; шкафы для хранения пищевых продуктов; фурнитура оконная неметаллическая; фурнитура для кроватей неметаллическая; фурнитура дверная неметаллическая; колоды для рубки мяса (столы); тара для перевозки стекла и фарфора; гардеробы (шкафы платяные); пластины номерные регистрационные неметаллические; изделия из слоновой кости необработанной или частично обработанной; мебель металлическая; изделия из ротанговой пальмы; витрины для газет; подставки для журналов; шторы внутренние из планок; столики умывальные (мебель); кровати больничные; колесики для кроватей неметаллические; защелки неметаллические; конторки; изделия плетеные (короба, корзины) для транспортировки продуктов; вешалки для одежды (мебель); платформы для транспортировки грузов неметаллические; платформы для транспортировки грузов и погрузочно-разгрузочных работ неметаллические; стремянки (лестницы) неметаллические; перегородки для мебели деревянные; колесики для мебели неметаллические; соты для ульев; мобайлы (украшения); попстры; перламутр необработанный или частично обработанный; пластины опознавательные неметаллические; номера зданий несветящиеся неметаллические; чучела птиц; подушки; подушки надувные, за исключением медицинских; тюфя-

ки соломенные; изделия из соломы плетеные, за исключением циновок; тесьма плетеная из соломы; полоски из соломы; корзины для хлеба пекарские; стойки для зонтов; ширмы (мебель); крючки для одежды неметаллические; занавеси из бисера декоративные; колышки для палаток неметаллические; крышки столов; дверцы для мебели; направляющие для занавесей; полки для мебели; кромка пластмассовая для мебели; резервуары, за исключением металлических и каменных; карнизы для занавесей; крючки для занавесей; завязки для занавесей; камыш (сырье для плетения); изделия из копыт животных; секретеры; замки для транспортных средств неметаллические; сиденья металлические; софы; канапе; основания для кроватей; клапаны, вентили неметаллические, за исключением деталей машин; статуи из дерева, воска, гипса или пластмасс; столы металлические; столики туалетные; орнамент лепной для рам картин; полки для хранения; ящики выдвижные; зеркала; кресла раздвижные легкие; валики для поддерживания подушек; подставки (мебель); доски для ключей; шкафы для посуды; изделия плетеные; витрины (мебель); подушки надувные диванные, за исключением медицинских; матрасы надувные, за исключением медицинских; стержни янтарные; пластинки янтарные; изделия художественные из дерева, воска, гипса или пластмасс; емкости для перемешивания строительного раствора неметаллические; сундуки неметаллические; верстаки с тисками (мебель); бочонки неметаллические; обручи бочарные неметаллические; подставки для счетных машин; средства укупорочные неметаллические; пробки неметаллические; винты неметаллические; заклепки неметаллические; детали стержневые крепежные неметаллические; болты неметаллические; колпачки укупорочные для бутылок неметаллические; затворы для бутылок неметаллические; браслеты опознавательные неметаллические; столы сервировочные на колесиках (мебель); бюсты из дерева, воска, гипса или пластмасс; зажимы для канатов неметаллические; рамы для картин (обрамления); багеты для картин; столы массажные; матрасы, наполненные водой, за исключением медицинских; клапаны (вентили) дренажных труб пластмассовые; дюбели неметаллические; изделия из раковин; табуреты; клапаны, вентили водопроводных труб пластмассовые; коробки для бутылок деревянные; статуэтки из дерева, воска, гипса или пластмасс; замки неметаллические, за исключением электрических; кресла парикмахерские; шесты неметаллические; корзины неметаллические; ящики почтовые неметаллические и некаменные; бочки причальные не-

металлические; чехлы для одежды (хранение); вывески деревянные или пластиковые; тележки (мебель); шторы бамбуковые; ящики для игрушек; стулья высокие для младенцев; ходунки детские; предметы надувные, используемые в рекламных целях; ключи-карточки пластиковые без кода и немагнитные; пластинки из стекла для изготовления зеркал; блоки пластмассовые для штор; козлы для пилки дров; изделия деревянные для точки когтей для кошек / когтеточки для кошек; вешалки для транспортировки (плечики); столики на колесиках для компьютеров (мебель); урны похоронные; колокольчики ветровые (украшения); шторы деревянные плетеные (мебель); подставки для книг (фурнитура); подушечки для комнатных животных; шторы оконные внутренние (мебель); ручки дверные неметаллические; зеркала ручные (зеркала туалетные); коврики для детского манежа; полотенцедержатели (мебель); ручки круглые неметаллические; столы пеленальные настенные; подстилки для пеленания детей; запоры дверные неметаллические; шторы бумажные; шторы оконные текстильные; колокольчики дверные неметаллические, неэлектрические; перегородки отдельностоящие (мебель); крышки винтовые для бутылок, неметаллические; молотки дверные, неметаллические; столы пильные (мебель); мебель надувная; стремянки неметаллические; поручни для ванн неметаллические; воротники для крепления труб неметаллические; витрины для ювелирных изделий; коврики напольные для сна/ маты для сна; кольца разъемные для ключей неметаллические; раздатчики мешков для собачьих отходов, стационарные неметаллические; ограничители дверные неметаллические или каучуковые; ограничители оконные неметаллические или каучуковые; крючки ветровые оконные неметаллические; упоры оконные неметаллические; упоры дверные неметаллические; коробки для инструментов неметаллические; ящики для инструментов неметаллические; стеллажи; крючки для сумок неметаллические; ключи пластиковые; кронштейны для мебели неметаллические; этикетки пластиковые; консоли (мебель); шкафы книжные; вешалки для костюмов напольные; канистры неметаллические; домики для птиц; зажимы пластиковые для запечатывания мешков; бамперы защитные для детских кроваток, за исключением постельного белья; ящики из дерева или пластика; кровати детские; корзины-переноски для новорожденных; ножки для мебели; ножки короткие для мебели; шкафы платяные; табуреты для ног; гвозди сапожные неметаллические; шпильки для туфель неметаллические.

21 Домашняя и кухонная утварь и посуда; расчески и губки; щетки, за исключением кистей; материалы для щеточных изделий; материал для чистки и уборки; необработанное или частично обработанное стекло, за исключением строительного стекла; изделия из стекла, фарфора и фаянса; поилки; кормушки; скребки для чистки полов металлические; доски стиральные; емкости термоизоляционные для пищевых продуктов; выбивалки для ковров; колбы стеклянные (сосуды); щетина животных (щетки и кисти); кольца маркировочные для домашней птицы; насадки шлангов для орошения / насадки шлангов для поливки; устройства оросительные; щетки; опрыскиватели; лейки; корзинки для хлеба бытовые; кольца маркировочные для птиц; ванночки для птиц; метлы; щетки механические для ковров; емкости шаровидные стеклянные (сосуды); бадьи / ведра; тазы (емкости); наборы кухонной посуды; насадки для наливания; скребницы; масленки; крышки для масленок; кружки пивные; емкости стеклянные (бутыли для кислот); сосуды для питья; емкости термоизоляционные для напитков; ящики для выдачи бумажных салфеток; мыльницы; коробки для чая; миски (чаши); бутылки оплетенные; приспособления для снятия сапог; пробки стеклянные; штопоры, электрические и неэлектрические; шары стеклянные; бутылки; термосы; сосуды охлаждающие; приспособления для открывания бутылок, электрические и неэлектрические; вертела металлические / шампуры металлические; щеточки для ногтей; щетки туалетные; щетки для чистки ламповых стекол; изделия щеточные; материалы для изготовления щеток; волос для щеточных изделий; курильницы для благовоний; графинчики для уксуса или масла; кабары (подносы для напитков); вольеры для птиц / клетки для птиц; решета (бытовые); емкости термоизоляционные; графины; подставки для меню; кастрюли; мочалки металлические для чистки кухонной посуды; сита для золы (бытовая утварь); изделия бытовые керамические; хлопущки для мух; котлы; щетки обувные; щетки для чистки лошадей; кормушки для животных; гребни для животных; расчески; тряпки для уборки; безделушки китайские из фарфора; формы (кухонная утварь); приспособления для натирания воском неэлектрические; шейкеры коктейльные; горшочки для клея; стаканы (емкости); рога для питья; предметы домашней утвари для косметики; дуршлаг бытовые; вазы для фруктов; подставки для ножей для сервировки стола; задвижки для крышек кастрюль; крышки для горшков; чехлы для гладильных досок; приспособления для сохранения формы галстуков; смешиватели бытовые неэлектрические;

сита (бытовая утварь); посуда хрустальная (стеклянная); формы для льда; кожа для полирования; посуда для тепловой обработки пищи; совки бытовые; формы кулинарные; инструменты с ручным управлением для чистки; зубочистки; кофры для стирки; пластины-сторожа, используемые при кипячении молока; доски для резки кухонные; гребни для волос; пылеуловители неэлектрические; подставки для утюгов; порошок стеклянный для украшений; несессеры для туалетных принадлежностей; диспенсеры туалетной бумаги / раздатчики туалетной бумаги; диспенсеры мыла; сифоны для газированной воды; стекло эмалевое, не для строительства; колодки обувные (для растяжки); воронки; приборы для специй; губки туалетные; держатели для губок; тряпки для удаления пыли с мебели; сушилки для белья; ведра из тканей; футляры для расчесок; посуда фаянсовая; держатели для цветов и растений (в цветочных композициях); горшки для цветов; венчики бытовые неэлектрические; швабры; сковороды; щетки жесткие; соковыжималки бытовые неэлектрические; дымопоглотители бытовые; котелки походные / котелки солдатские; приспособления для растягивания перчаток; формы для выпечки; стекло листовое (необработанное); флаги спортивные; рашперы (кухонная утварь); подставки для грилей / подставки под рашперы; щетки половые; пуховки для пудры; стекло необработанное или частично обработанное, за исключением строительного; ловушки для насекомых; стекловата, за исключением используемой для изоляции; посуда для варки; блюда-подносы для овощей; сервизы ликерные; ложки разливательные (кухонная утварь); изделия из майолики; измельчители кухонные неэлектрические; утварь бытовая; приспособления для собирания крошек; мозаики стеклянные, за исключением строительных; мельницы ручные бытовые; отходы шерстяные для уборки; яйца подкладные для несущих искусственные; подставки для яиц; стекло матовое; стекло опаловое; подушечки для чистки; доски для резки хлеба; несессеры для пикников с набором посуды; прессы гладильные для брюк; блюда бумажные; скалки для теста бытовые; расчески электрические; лопатки для тортов; сифоны для взятия пробы вина (пипетки); доски гладильные; подносы бытовые бумажные; котелки глиняные; насадки для леек; мельницы для перца ручные; перечницы; машины и приспособления для полирования бытовые неэлектрические; материалы для придания блеска, за исключением препаратов, бумаги и камня; посуда фарфоровая; вазы; держатели для мыла; горшки ночные; посуда глиняная; ящики для мусора; пудреницы;

ведра для льда; терки кухонные; крысоловки; емкости бытовые или кухонные; кольца для салфеток; салатницы; солонки; опрыскиватели для цветов и растений; сервизы (столовая посуда); блюда; сервизы чайные (столовая посуда); держатели для салфеток; сосуды для приготовления льда и напитков со льдом металлические; блюда; рожки для обуви; супницы; щеточки для бровей; мышеловки; статуи из фарфора, керамики, фаянса или стекла; сахарницы; вазы для обеденного стола; чашки; вешалки для растягивания одежды / распялки; чайники заварочные; крючки для застегивания обуви или перчаток; копилки-свиньи; предметы домашней утвари туалетные; урны; посуда столовая, за исключением ножей, вилок и ложек; пульверизаторы для духов; стекло с введенными внутрь тонкими электрическими проводами; посуда из окрашенного стекла; стекла для окон транспортных средств (полуфабрикаты); бокалы; устройства аэрозольные, за исключением медицинских; изделия из фарфора, керамики, фаянса или стекла художественные; тарелки; автоклавы для приготовления пищи неэлектрические / скороварки неэлектрические; сбивалки неэлектрические; подогреватели бутылок с сосками для детского питания неэлектрические; кисточки для бритья; держатели кисточек для бритья; розетки подсвечников; ящики стеклянные; бонбоньерки; подсвечники; чайники неэлектрические; шарики для заварки чая; щетки зубные; щетки электрические, за исключением деталей машин; бюсты из фарфора, керамики, фаянса или стекла; кашпо, за исключением бумажных; кофемолки ручные; сервизы кофейные (столовая посуда); фильтры для кофе неэлектрические; кофеварки неэлектрические; подставки для графинов, за исключением бумажных или текстильных; подушечки абразивные кухонные; фритюрницы неэлектрические; сумки-холодильники переносные неэлектрические; устройства для орошения ротовой полости; замша для чистки; устройства для натирания обуви неэлектрические; крышки для сырниц; корзины бытовые; подносы бытовые; отходы хлопчатобумажные для уборки; крышки для посуды; подставки для блюд (столовая утварь); кувшины; емкости кухонные; утварь кухонная; утварь кухонная для приготовления пищи неэлектрическая; держатели для зубочисток; щетки зубные электрические; приборы дезодорирующие индивидуальные; щетки для чистки емкостей; вывески из фарфора или стекла; губки для хозяйственных целей; метелки перьевые; тряпки для удаления пыли; стекловолокно кварцевое прозрачное нетекстильное; стекловолокно, за исключением используемого для изоляции или как текстиль; ста-

туэтки из фарфора, керамики, глины или стекла; нити из стекловолокна, за исключением текстильных; кофейники неэлектрические; ситечки чайные; флаконы; перчатки для домашнего хозяйства; кружки пивные с крышкой; приборы для растительного масла и уксуса; перчатки для полирования; гасильники для свечей; ванны детские переносные; клетки для комнатных животных; тряпки для мытья полов; щетки для мытья посуды; террариумы для выращивания растений в комнатных условиях; лотки туалетные для домашних животных; кремнезем (частично обработанный), за исключением используемого для строительных целей; вафельницы неэлектрические; хлебницы; палочки для еды (принадлежности кухонные); очесы льняные для уборки; прищепки; палочки для коктейлей; мешочки кондитерские; ножи для резки бисквитов (кухонные принадлежности); банки для печенья / коробки для печенья; стаканчики бумажные или пластмассовые; стаканы для напитков; нити зубные; перчатки для садово-огородных работ; кокошницы неэлектрические; мешки изотермические; подносы вращающиеся (кухонные принадлежности); коробки для завтрака; ложки для перемешивания (кухонная утварь); машинки для изготовления лапши (ручные инструменты); ножи для теста; вантузы; лопатки кухонные; губки абразивные для кожи; чесноковыжималки (кухонная утварь); тарелки одноразовые; вешалки в виде колец и переключателей для полотенец; держатели туалетной бумаги; аквариумы комнатные; крышки для комнатных аквариумов; террариумы комнатные (виварии); швабры отжимные; корзины для бумаги; ящики для растений; соломинки для дегустации напитков / трубочки для питья; грелки для чайников; приборы для снятия макияжа; устройства для приманивания и уничтожения насекомых электрические; коврики для выпечки; колодки для сапог (для растяжки); фляги карманные; лопатки косметические / шпатели косметические; поддоны; ловушки для мух; баночки для создания свечи; пароварки неэлектрические; губки для макияжа; дробилки кухонные неэлектрические; прихватки; перчатки для барбекю / перчатки кухонные; кисточки кухонные / щетки кухонные; спринцовки кулинарные грушевидной формы; перчатки для мытья автомобиля; кисточки для макияжа; ведра для отжима швабр; прессы для приготовления тортилий неэлектрические (кухонная утварь); щетки для натирания лыж; щеточки для ресниц; сепараторы для яиц бытовые неэлектрические; разделители для пальцев ног для педикюра; диффузоры для отпугивания комаров, подключаемые к электросети; пакеты охлаждающие для продуктов питания и на-

питков; кубики льда многоразовые; маты на стол, за исключением бумажных или текстильных; салфетки под столовые приборы, за исключением бумажных или текстильных; этикетки для декантеров; аэраторы для вина; головки для электрических зубных щеток; копилки; машинки для снятия катышков электрические или неэлектрические; тряпки для полировки; щетина свиная для изготовления щеток; волос конский для изготовления щеток; щипцы для льда; щипцы для салата; половники сервировочные; пестики кухонные; ступки кухонные; ложки для мороженого; щипцы для колки орехов; щипцы для сахара; ручки для метел; ковши для вина.

24 Текстиль и его заменители; белье для бытового использования; шторы из текстильного и пластического материалов; ткани клейкие, приклеиваемые при высокой температуре; ткани газонепроницаемые для аэростатов; ткани, имитирующие кожу животных; ткани обивочные для мебели; белье купальное (за исключением одежды); баннеры текстильные или пластиковые; сукно бильярдное; ткани; кисея; бортовка; парча; материалы текстильные; полотно; канва для вышивания или ткачества; холст (ткань); ткани пеньковые; полотно из пенькового волокна; подкладка для шляп текстильная; ткани подкладочные для обуви; ткани для обуви; дорожки для столов текстильные; шевиот (ткань); скатерти клеенчатые; бархат; войлок; ткани хлопчатобумажные; покрывала постельные; наматрасники; тик (ткань льняная); покрывала постельные бумажные; скатерти, за исключением бумажных; пледы дорожные; креп (ткань); крепон; дамаст (ткани камчатные); ткани бельевые; подкладка (ткань); простыни; саваны; флаги текстильные или пластиковые; вымпелы текстильные или пластиковые; дрогет (ткань с рисунком); пуховики (одеяла пуховые); ткани эластичные; подхваты для занавесей текстильные; салфетки для протирания стеклянной посуды (полотенца); ткани с узорами для вышивания; фланель; байка (ткань); ткань хлопчатобумажная для обертки сыров; бумага; рукавицы для мытья тела; газ (ткань); полотно прорезиненное, за исключением используемого для канцелярских целей; ткань волосная (мешковина); чехлы для мебели; ткани шелковые для типографских шаблонов; ткани ситцевые набивные; джерси (ткань); ткани джутовые; ткани шерстяные; ткани льняные; белье постельное; белье из узорчатого полотна; белье столовое, за исключением бумажного; белье для домашнего хозяйства; полотенца текстильные; «марабу» (ткань); тик (полотно матрацное); покрытия для мебели пластмассовые; салфетки столовые текстильные; молескин (ткань); платки

носовые из текстильных материалов; сетки противомоскитные; наволочки; материалы пластмассовые (заменители тканей); портьеры (занавеси); ткани из волокна рами; ткани из искусственного шелка; занавеси текстильные или пластмассовые; салфетки косметические текстильные; шелк (ткань); тюль; ткани из дрока; тафта (ткань); ткани трикотажные; занавеси тюлевые; зефир (ткань); ситец; поддонники текстильные; маты на стол текстильные; материалы нетканые текстильные; вкладыши для спальных мешков; салфетки для снятия грима текстильные; этикетки из текстильных материалов; материалы драпировочные для стен текстильные; ткани из стекловолокна текстильные; материалы для фильтрования текстильные; полотно текстильное для печатных машин; ткани синельные; чехлы для подушек; салфетки под приборы текстильные; одеяла; чехлы для диванных подушек; материалы для текстильных изделий; материалы для обивки мебели текстильные; чехлы для крышек туалетов тканевые; занавеси для душа текстильные или пластмассовые; пеленки тканевые для младенцев; одеяла для домашних животных; мешки спальные для новорожденных; конверты для новорожденных; мешки спальные.

25 Одежда, обувь, головные уборы; приспособления, препятствующие скольжению обуви; одежда для автомобилистов; обувь; сандалии банные; тапочки банные; чулки; чулки, абсорбирующие пот; пятки для чулок двойные; береты; блузы; боа (горжетки); шапки (головные уборы); изделия трикотажные; сапоги; полуботинки; части обуви носочные; подмышники; подтяжки; полуботинки на шнурках; воротники (одежда); кашне; лифы; боксеры (шорты); тубетейки; корсажи (женское белье); белье нижнее; капюшоны (одежда); каркасы для шляп (остовы); козырьки для фуражек; пояса (одежда); шали; халаты; полуверы / свитера; ризы (церковное облачение); носки; подвязки для носков; подвязки; подвязки для чулок; голенища сапог; стельки; рубашки; пластроны; манишки; одежда; шляпы; уборы головные; окантовка металлическая для обуви; меха (одежда); воротники съемные; колготки; комбинезоны для водных лыж; комбинезоны (одежда); белье нижнее, абсорбирующее пот; грации; костюмы; одежда готовая; штанишки детские (белье нижнее); наушники (одежда); галстуки; союзки для обуви; гетры; бриджи; брюки; одежда для велосипедистов; одежда верхняя; перчатки (одежда); подкладки готовые (элементы одежды); платки шейные; шарфы; трикотаж (одежда); вставки для рубашек; эспадриллы; накладки меховые; бутсы; цилиндры; габардины (одежда); корсеты (белье нижнее); пояса (белье

нижнее); галоши; жилеты; штрипки; апостольники; туфли гимнастические; манто; одежда непромокаемая; гамаши (теплые носочно-чулочные изделия); джерси (одежда); юбки; приданое для новорожденного (одежда); ливреи; изделия спортивные трикотажные; манжеты; фартуки (одежда); муфты (одежда); орари (церковная одежда); митенки; митры (церковный головной убор); туфли комнатные; пелерины; шубы; костюмы пляжные; обувь пляжная; карманы для одежды; пижамы; платья; сабо (обувь); сандалии; трусы; бюстгальтеры; пальто; набойки для обуви; тоги; ранты для обуви; одежда форменная; куртки из шерстяной материи (одежда); куртки (одежда); одежда бумажная; вуали (одежда); шапочки купальные; плавки; костюмы купальные; халаты купальные; нагрудники детские, за исключением бумажных; подошвы; туфли; каблуки; обувь спортивная; муфты для ног неэлектрические; шипы для бутс; ботинки спортивные; повязки для головы (одежда); парки; юбки нижние; ботинки лыжные; комбинации (белье нижнее); боди (женское белье); банданы (платки); одежда для гимнастов; одежда из искусственной кожи; одежда кожаная; мантильи; костюмы маскарадные; сари; футболки; тюрбаны; галстуки-банты с широкими концами; шапочки для душа; куртки рыбацкие; пояса-кошельки (одежда); платочки для нагрудных карманов; шапки бумажные (одежда); маски для сна (одежда); юбки-шорты; пончо; саронги; перчатки для лыжников; легинсы (штаны); сарафаны; козырьки (головные уборы); панталоны (нижнее белье); майки спортивные; валенки (сапоги фетровые); стихари; ботильоны; носки, абсорбирующие пот; накладки парикмахерские; форма для карате; форма для дзюдо; купальники гимнастические; кимоно.

26 Кружева и вышитые изделия, тесьма и ленты; пуговицы, кнопки, крючки и блочки, булавки и иглы; искусственные цветы; украшения для волос; искусственные волосы; застежки для обуви; иглы; иглы сапожные; иглы швейные; иглы для гребнечесальных машин для шерсти; иглы для переплетных работ; иглы штопальные; иглы для шорного дела; спицы вязальные; застежки для одежды; перья страусов (принадлежности одежды); пластинки из китового уса для корсетов; повязки для волос; бороды накладные; зажимы для волос; украшения для шляп; изделия для отделки тканые, крученые или плетеные; галуны; грибок для штопки; пуговицы; кнопки-застежки; держатели для рукавов; повязки нарукавные; застежки для подтяжек; броши (принадлежности одежды); изделия вышитые; застежки для поясов; метки бельевые цифровые или буквенные;

крючки для обуви; шнурки для обуви; украшения для обуви; блочки обувные; синель (басонные изделия); изделия декоративные для волос; шпильки для закручивания волос; заколки для волос; шпильки для волос; сетки для волос; волосы накладные; косы из волос; метки бельевые цифровые; элементы жесткости для воротников; шнуры для одежды; застежки для корсажей; коробки для принадлежностей для шитья и рукоделия; наперстки; крючки для вышивания; крючки (галантерейные изделия); застежки-молнии; подушечки для булавок; кромки ложные; фестоны (вышивка); челноки для изготовления рыболовных сетей; цветы искусственные; бахрома; фрукты искусственные; изделия плетеные для отделки; кисти (басонные изделия); украшения для одежды; гирлянды искусственные; жабо (кружевные изделия); шнуры шерстяные; изделия басонные; метки бельевые буквенные; изделия галантерейные, за исключением ниток; блески для одежды; усы накладные; петли для одежды; перья птиц (принадлежности одежды); мишура (украшения для одежды); ленты (басонные изделия); пайетки; подушечки для игл; парики; пико (кружево); заплатки для ремонта текстильных изделий, приклеиваемые путем нагревания; перья (принадлежности одежды); помпоны; оборки для женской одежды; розетки (басонные изделия); рюши для одежды; застежки-молнии для сумок; пряжки для туфель; накладки из искусственных волос; шилья портновские; футляры для игл; игольники; изделия, вышитые серебром; изделия, вышитые золотом; ленты эластичные; тесьма для отделки одежды; пряжки (принадлежности одежды); крючки для корсетов; венки из искусственных цветов; булавки, за исключением ювелирных изделий и бижутерии; изделия декоративные, текстильные, приклеиваемые нагреванием (галантерейные изделия); знаки номерные для участников спортивных состязаний; пуговицы-эмблемы; обручи для волос; шапочки для окраски волос; застежки-липучки; ленты наградные; подплечики для одежды; зажимы для брюк велосипедистов; подвязки для занавесей; папильотки бумажные; крючки для ковров; бусины, за исключением используемых для изготовления ювелирных изделий; катушки для намотки нитей для вышивания или шерсти (не части машин); шиньоны; волосы человеческие; приспособления для завивки волос, за исключением ручных инструментов; аппликации (изделия галантерейные); растения искусственные; наборы для шитья; булавки энтомологические; иглы вышивальные; брелоки, не для юве-

лирных изделий и ключей; нитковдеватели для игл.

28 Класс 28 - Игры, игрушки; аппараты для видео игр; гимнастические и спортивные товары; елочные украшения; камеры для мячей для игр; наживки искусственные; пистоны для игрушечных пистолетов (игрушки); игрушки для домашних животных; игры с кольцами; елки новогодние из синтетических материалов; луки для стрельбы; принадлежности для стрельбы из лука; канты лыжные; качели; мячи для игры; шары надувные для игр; накладки для бортов бильярдных столов; качалки-лошади (игрушки); перчатки для подачи (принадлежности для игр); бутылочки с соской для кукол; велотренажеры; шары бильярдные; мел для бильярдных киев; приспособления маркерные для записи при игре в бильярд; кегли; шарики для игр; игрушки; кубики строительные (игрушки); сани для бобслея; конфеты-хлопушки (рождественские хлопушки); ботинки с прикрепленными к ним коньками; подсвечники для новогодних елок; шары для игр; устройства и оборудование для боулинга; перчатки боксерские; струны для ракеток из кишок животных; клюшки для гольфа; удочки рыболовные; змеи бумажные; мотовила для воздушных змеев / приспособления для намотки веревок для бумажных змеев; мишени; колокольчики для новогодних елок; фишки (жетоны) для игр; игры-конструкторы; струны для ракеток; тренажеры спортивные; тренажеры силовые; безделушки для вечеринок (знаки внимания); щитки (товары спортивные); сумки для крикета; клюшки хоккейные; шашки (игра); кости игральные; эспандеры (тренажеры); диски спортивные; домино; шахматы; доски шахматные; доски шашечные; пистолеты игрушечные; ролики для велотренажеров; сачки рыболовные; сумки на колесах или без них для клюшек для гольфа; игрушки с сюрпризом (розыгрыши); сетки спортивные; сетки теннисные; крепления для лыж; дротики; поплавки рыболовные; футбол настольный; ружья гарпунные (товары спортивные); перчатки для игр; емкости для игральные костей / стаканы для игральные костей; снаряды спортивные для упражнений в тяжелой атлетике; крючки рыболовные; погремушки (игрушки); игры комнатные; игры; стенды для стрельбы по летающим мишеням; ракетки; приманки для охоты или рыбной ловли; снасти рыболовные; лески рыболовные; кровати для кукол; домики для кукол; марионетки; куклы; маски театральные; маски карнавальные; модели транспортных средств масштабные; катушки рыболовные; ласты для плавания; верши рыболовные (ловушки рыболов-

ные); бассейны (изделия для игр и спорта); снег искусственный для новогодних елок; снаряды для метания; коньки роликовые; коньки ледовые; кожа тюленя (для опорных поверхностей лыж); голубки из глины (мишени) / тарелки глиняные (мишени); доски для серфинга; одежда для кукол; комнаты для кукол; устройства для демонстрации фокусов; кегли (игра); лески рыболовные из кишок животных; покрытия для опорных поверхностей лыж; лыжи; столы для настольного тенниса; волчки (игрушки); сани (товары спортивные); нарды / триктрак; самокаты (игрушки); воланы для игры в бадминтон; пистолеты игрушечные пневматические; пистолеты (игрушки); украшения для новогодних елок, за исключением электрических лампочек, свечей и кондитерских изделий; подставки для новогодних елок; кии бильярдные; наконечники для бильярдных киев; столы бильярдные; столы бильярдные с автоматами для предварительной оплаты; лыжи для серфинга; доски с парусом для серфинга; дельтапланы; устройства для игр; снаряды гимнастические; оружие фехтовальное; маски фехтовальные; перчатки фехтовальные; перчатки бейсбольные; снаряжение альпинистское; налокотники (товары спортивные); наколенники (товары спортивные); игрушки с подвижными частями / мобайлы (игрушки); парaplаны; прокладки защитные (элементы спортивной экипировки); доски роликовые для катания; тобоганы (игрушки); доски пружинящие (товары спортивные); медведи плюшевые; лыжи водные; перчатки для гольфа; сигнализаторы поклевки (принадлежности рыболовные); датчики клева (принадлежности рыболовные); игры настольные; карусели ярмарочные; диски летающие (игрушки); подковы для игр; маджонг; игрушки плюшевые; приспособления для пуска мыльных пузырей (игрушки); автомобили (игрушки) / средства транспортные (игрушки); палочки для мажореток; сачки для бабочек; чехлы специальные для лыж и досок для серфинга; ремни для досок с парусом; головоломки из набора элементов для составления картины / пазлы; мачты для досок с парусом; краскораспылители (спортивные принадлежности) / оружие для пейнтбола (спортивные принадлежности); шары пейнтбольные (снаряды для пейнтбольного оружия) (товары спортивные); ремни для досок для серфинга; устройства для бросания теннисных мячей; блоки стартовые спортивные; шары снежные; ремни для тяжелоатлетов (товары спортивные); бодиборды; карты для бинго; приспособления для укладки на место комьев земли (принадлежности для гольфа); манки для охоты; круги для рулетки вращающиеся; коньки роликовые одно-

полозные; пиньяты; груши подвесные; средства транспортные игрушечные с дистанционным управлением; канифоль, используемая атлетами; снегоступы; рогатки (товары спортивные); автоматы игровые с предварительной оплатой; калейдоскопы; карты игральные; конфетти; мишени электронные; приманки пахучие для охоты и рыбалки; экраны камуфляжные (товары спортивные); трусы поддерживающие спортивные (товары спортивные); сноуборды; модели масштабные сборные (игрушки); патинок; жумары (альпинистское снаряжение); автоматы игровые для азартных игр; слот-машины (игровые автоматы); шляпы бумажные для праздников; доски для плавания поддерживающие; фишки для азартных игр; билеты лотерейные со стираемым слогом / скретч-карты для лотерей; игрушки мягкие; батуты; шесты для прыжков; поплавки для плавания; пояса для плавания; жилеты для плавания; автоматы для видеоигр; портативные игры с жидкокристаллическими дисплеями; автоматы аркадные для видеоигр; контроллеры для игровых консолей; макеты (игрушки) / модели (игрушки); фигурки (игрушки); машины для подачи мячей; гантели гимнастические; маски (игрушки); матрешки; контроллеры для игрушек; сумки-тележки для гольфа; доски для сапсёрфинга; гироскопы и стабилизаторы полета для воздушных моделей; джойстики для видеоигр; пленка защитная для экранов игровых консолей; дроны (игрушки); роботы игрушечные; иглы для насосов для накачивания игровых мячей; насосы, специально приспособленные для игровых мячей; коврики развивающие детские; салфетки-игрушки; велосипеды трехколесные для детей младшего возраста (игрушки).

35 Реклама; менеджмент в сфере бизнеса; административная деятельность в сфере бизнеса; офисная служба; помощь в управлении бизнесом; сведения о деловых операциях; расклейка афиш / реклама наружная; агентства по импорту-экспорту; агентства по коммерческой информации; анализ себестоимости; распространение рекламных материалов; услуги фотокопирования; бюро по найму; прокат офисного оборудования и аппаратов; ведение бухгалтерских документов; составление отчетов о счетах; аудит коммерческий; консультации по вопросам организации и управления бизнесом; консультации по управлению персоналом; консультации по управлению бизнесом; услуги машинописные; демонстрация товаров; рассылка рекламных материалов; помощь в управлении коммерческими или промышленными предприятиями; репродукция документов; обновление рекламных материалов; распространение образцов; экспер-

тиза деловая; продажа аукционная; изучение рынка; оценка коммерческой деятельности; исследования в области бизнеса; прокат рекламных материалов; консультации по организации бизнеса; публикация рекламных текстов; реклама; радиореклама; исследования конъюнктурные; услуги в области общественных отношений; услуги стенографистов; реклама телевизионная; запись сообщений (канцелярия); оформление витрин; агентства рекламные; службы консультативные по управлению бизнесом; услуги манекенщиков для рекламы или продвижения товаров; исследования маркетинговые; ведение автоматизированных баз данных; консультации профессиональные в области бизнеса; прогнозирование экономическое; организация выставок в коммерческих или рекламных целях; информация деловая; изучение общественного мнения; подготовка платежных документов; комплектование штата сотрудников; услуги по переезду предприятий; аренда площадей для размещения рекламы; продвижение продаж для третьих лиц; услуги секретарей; составление налоговых деклараций; услуги телефонных ответчиков для отсутствующих абонентов; обработка текста; организация подписки на газеты для третьих лиц; реклама почтой; управление гостиничным бизнесом; менеджмент в области творческого бизнеса; сбор информации в компьютерных базах данных; систематизация информации в компьютерных базах данных; организация торговых ярмарок в коммерческих или рекламных целях; прокат фотокопировального оборудования; реклама интерактивная в компьютерной сети; услуги снабженческие для третьих лиц (закупка и обеспечение предпринимателей товарами); поиск информации в компьютерных файлах для третьих лиц; прокат рекламного времени в средствах массовой информации; обзоры печати; прокат торговых автоматов; тестирование психологическое при подборе персонала; услуги по сравнению цен; презентация товаров на всех медиасредствах с целью розничной продажи; информация и советы коммерческие потребителям (информация потребительская товарная); абонирование телекоммуникационных услуг для третьих лиц; управление процессами обработки заказов товаров; управление коммерческое лицензиями на товары и услуги для третьих лиц; услуги субподрядные (коммерческая помощь); выписка счетов; редактирование рекламных текстов; сбор и предоставление статистических данных; макетирование рекламы; поиск поручителей; организация показов мод в рекламных целях; производство рекламных фильмов; менеджмент спортивный; маркетинг; телемаркетинг;

продажа розничная или оптовая лекарственных средств, ветеринарных и гигиенических препаратов и материалов медицинского назначения; прокат торговых стендов / прокат торговых стоек; предоставление информации в области деловых и коммерческих контактов; услуги по поисковой оптимизации продвижения продаж; услуги по оптимизации трафика веб-сайта; услуги рекламные «оплата за клик» / услуги PPC; посредничество коммерческое (обслуживание); управление деятельностью внештатных сотрудников; согласование и заключение коммерческих операций для третьих лиц; обновление и поддержка информации в электронных базах данных; управление коммерческими проектами для строительных проектов; предоставление деловой информации через веб-сайты; предоставление места для онлайн-продаж покупателям и продавцам товаров и услуг; оформление рекламных материалов; управление внешнее административное для компаний; услуги по подаче налоговых деклараций; управление коммерческое программами возмещения расходов для третьих лиц; прокат рекламных щитов; написание резюме для третьих лиц; предоставление перечня веб-сайтов с коммерческой или рекламной целью; управление программами часто путешествующих; услуги по программированию встреч (офисные функции); услуги по напоминанию о встречах (офисные функции); управление потребительской лояльностью; написание текстов рекламных сценариев; регистрация данных и письменных сообщений; обновление и поддержание информации в регистрах; составление информационных индексов в коммерческих или рекламных целях; бизнес-услуги посреднические по подбору потенциальных частных инвесторов и предпринимателей, нуждающихся в финансировании; производство программ телемагазинов; консультации по связям с общественностью в рамках коммуникационной стратегии; консультирование по вопросам рекламы в рамках коммуникационной стратегии; согласование деловых контрактов для третьих лиц.

(111) MGU 33513

(151) 28.03.2018

(181) 29.07.2026

(210) MGU 2016 1845

(220) 29.07.2016

(732) Дженерал Моторс ЛЛК, US

(540)



(511)

12 Ер усти транспорт воситалари; ер усти транспорт воситалари учун мотор ва двигателлар; трансмиссиялар; трансмиссияни бошқариш блоклари; тормозлар; конструкцион деталлар, айнан кузовлар, двигателлар ва шасси.

37 Автомобил кузовини таъмирлаш бўйича хизматлар, автомобилларни бузилишини олдини олиш хизматлари, автомобилларни йўлда таъмирлаш, автомобил детейлинги, айнан кузовни, диск ва фараларни тозалаш ва полировкалаш, салонни куруқ тозалаш; багаж хонасини ва мотор бўлинмасини тозалаш.

12 Наземные транспортные средства; моторы и двигатели для наземных транспортных средств; трансмиссии; блоки управления трансмиссиями; тормоза; конструкционные детали, а именно кузова, двигатели и шасси.

37 Услуги по ремонту кузова автомобиля, профилактическое обслуживание автомобилей, ремонт автомобилей на дороге, детейлинг автомобиля, а именно чистка и полировка кузова, дисков и фар, сухая чистка салона; чистка багажного отделения и моторного отсека.

(111) MGU 33514

(151) 28.03.2018

(181) 29.07.2026

(210) MGU 2016 1846

(220) 29.07.2016

(732) Дженерал Моторс ЛЛК, US

(540)

**(511)**

12 Ер усти транспорт воситалари; ер усти транспорт воситалари учун мотор ва двигателлар; трансмиссиялар; трансмиссияни бошқариш блоклари; тормозлар; конструкцион деталлар, айнан кузовлар, двигателлар ва шасси.

37 Автомобил кузовини таъмирлаш бўйича хизматлар, автомобилларни бузилишини олдини олиш хизматлари, автомобилларни йўлда таъмирлаш, автомобил детейлинги, айнан кузовни, диск ва фараларни тозалаш ва полировкалаш, салонни куруқ тозалаш; багаж хонасини ва мотор бўлинмасини тозалаш.

12 Наземные транспортные средства; моторы и двигатели для наземных транспортных средств; трансмиссии; блоки управления трансмиссиями; тормоза; конструкционные детали, а именно кузова, двигатели и шасси.

37 Услуги по ремонту кузова автомобиля, профилактическое обслуживание автомобилей, ремонт автомобилей на дороге, детейлинг автомобиля, а именно чистка и полировка кузова, дисков и фар, сухая чистка салона; чистка багажного отделения и моторного отсека.

(111) MGU 33515

(151) 28.03.2018

(181) 02.08.2026

(210) MGU 2016 1877

(220) 02.08.2016

(732) Дженерал Моторс ЛЛК, US

(540)

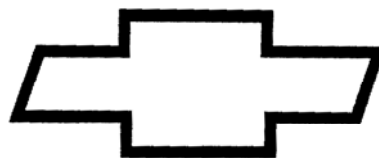
**(511)**

12 Ер усти транспорт воситалари; ер усти транспорт воситалари учун мотор ва двигателлар; трансмиссиялар; трансмиссияни бошқариш блоклари; тормозлар; конструкцион деталлар, айнан кузовлар, двигателлар ва шасси.

37 Автомобил кузовини таъмирлаш бўйича хизматлар, автомобилларни бузилишини олдини олиш хизматлари, автомобилларни йўлда таъмирлаш, автомобил детейлинги, айнан кузовни, диск ва фараларни тозалаш ва полировкалаш, салонни куруқ тозалаш; багаж хонасини ва мотор бўлинмасини тозалаш.

12 Наземные транспортные средства; моторы и двигатели для наземных транспортных средств; трансмиссии; блоки управления трансмиссиями; тормоза; конструкционные детали, а именно кузова, двигатели и шасси.

37 Услуги по ремонту кузова автомобиля; профилактическое обслуживание автомобилей; ремонт автомобилей на дороге; детейлинг автомобиля, а именно чистка двигателя, чистка и полировка кузова, дисков и фар, сухая чистка салона; чистка багажного отделения и моторного отсека.

(111) MGU 33516

(151) 28.03.2018

(181) 24.03.2027

(210) MGU 2017 0889

(220) 24.03.2017

(732) "STAR EXPRESS" mas'uliyati cheklangan jamiyati, UZ

Общество с ограниченной ответственностью "STAR EXPRESS", UZ

(540)

Рангли иловага қаранг

Смотри цветное приложение

(591) Бинафша ранг, ок, оч яшил, сиёх ранг, заргалдоқ, сарик, кўк.

Фиолетовый, белый, светло зеленый, сиреневый, оранжевый, желтый, синий.

(511)

39 Транспортда ташиш; товарларни ўраб-жойлаш ва сақлаш; саёхатлар ташкил этиш.

39 Транспортировка; упаковка и хранение товаров; организация путешествий.

(111) MGU 33517

(151) 28.03.2018 **(181)** 18.05.2027

(210) MGU 2017 1493 **(220)** 18.05.2017

(732) «Новый дом» mas'uliyati cheklangan jamiyati, RU

Общество с ограниченной ответственностью «Новый дом», RU

(540)

GOL

(511)

1 Саноат, илмий мақсадларда, фотосурат олишда, кишлоқ хўжалигида, боғдорчилик ва ўрмончиликда фойдаланишга мўлжалланган кимёвий маҳсулотлар; ишлов берилмаган синтетик катронлар, ишлов берилмаган пластик материаллар; ўғитлар; оловни ўчириш учун таркиблар; металлларни тоблаш ва кавшарлаш учун препаратлар; озик-овқат маҳсулотларини консервалаш учун препаратлар; ошлаш моддалари; саноат мақсадлари учун елимловчи моддалар.

2 Бўёқлар, алиф мойлари, локлар; металлларни занглашдан ва тахта-ёғочларни чиришдан сақловчи химоя воситалари; бўёқ моддалари; тезоблар; ишлов берилмаган табиий катронлар; бадий-декоратив мақсадларда ва бадий босма нашрлар учун ишлатиладиган тахтали ва кукуносимон металллар.

1 Химические продукты, предназначенные для использования в промышленных, научных целях, в фотографии, сельском хозяйстве, садоводстве и лесоводстве; необработанные синтетические смолы, необработанные пластические материалы; удобрения; составы для тушения огня; препараты для закалки и пайки металлов; препараты для консервирования пищевых продуктов; дубильные вещества; клеящие вещества для промышленных целей.

2 Краски, олифы, лаки; защитные средства, предохраняющие металлы от коррозии и древесину от разрушения; красящие вещества; протравы; необработанные природные смолы; листовые и порошкообразные металлы, используемые для художественно-декоративных целей и художественной печати.

(111) MGU 33518

(151) 28.03.2018 **(181)** 25.05.2027

(210) MGU 2017 1578 **(220)** 25.05.2017

(732) Дженерал Моторс ЛЛК, АКШ, US

Дженерал Моторс ЛЛК, США, US

(540)

CADILLAC

(511)

12 Моторли транспорт воситалари ва уларнинг қисмлари.

12 Моторные транспортные средства и части к ним.

(111) MGU 33519

(151) 28.03.2018 **(181)** 02.06.2027

(210) MGU 2017 1703 **(220)** 02.06.2017

(732) «J-UNITED GROUP» mas'uliyati cheklangan jamiyatiUZ

Общество с ограниченной ответственностью «J-UNITED GROUP»UZ

(540)

Akfa Food Line

(526) Food Line

(511)

21 Уй-рўзғор ва ошхона анжомлари ва идиш-товоклари.

29 Гўшт, балиқ, парранда ва илвасин; гўшт экстрактлари; консерваланган, куритилган ва иссиқлик билан ишлов берилган сабзавотлар ва мева-лар; желе, мураббо, компотлар; тухумлар, сут ва сут маҳсулотлари; озиқ-овқат мойлари ва ёғлари.

30 Қаҳва, чой, какао ва қаҳва ўрнини босувчи-лар; гуруч; тапиока (маниока) ва саго; ун ва дон маҳсулотлари; нон-булка маҳсулотлари, қандо-латчилик маҳсулотлари; музқаймоқ; шакар, асал, шиннидан тайёрланган қиём; хамиртурушлар, новвойлик кукунлари.

32 Пиво; минерал ва газланган сувлар ҳамда бошқа алкоғолсиз ичимликлар; мева ичимликла-ри ва мева шарбатлари; ичимликлар тайёрлаш учун қиёмлар ва бошқа таркиблар.

35 Реклама; бизнес соҳасида менежмент; бизнес соҳасида маъмурий фаолият; офис хизмати.

39 Транспортда ташиш; товарларни ўраш-жой-лаш ва сақлаш; саёҳатлар ташкил қилиш.

43 Озиқ-овқат маҳсулотлари билан таъминлаш бўйича хизматлар.

21 Домашняя и кухонная утварь и посуда.

29 Мясо, рыба, птица и дичь; мясные экстракты; овощи и фрукты консервированные, сушеные и подвергнутые тепловой обработке; желе, варенье, компоты; яйца, молоко и молочные продукты; масла и жиры пищевые.

30 Кофе, чай, какао и заменители кофе; рис; тапиока (маниока) и саго; мука и зерновые продукты; хлебобулочные изделия, кондитерские изделия; мороженое; сахар, мед, сироп из патоки; дрожжи, пекарные порошки; соль; горчица; уксус, приправы; пряности; лед для охлаждения.

32 Пиво; минеральные и газированные воды и прочие безалкогольные напитки; фруктовые напитки и фруктовые соки; сиропы и прочие составы для изготовления напитков.

35 Реклама; менеджмент в сфере бизнеса; административная деятельность в сфере бизнеса; офисная служба.

39 Транспортировка; упаковка и хранение продовольственных товаров.

43 Услуги по обеспечению пищевыми продуктами.

(111) MGU 33520

(151) 28.03.2018

(181) 15.06.2027

(210) MGU 2017 1811

(220) 15.06.2017

(732) Xamidov Zoxir Saliyevich, UZ

Хамидов Зоҳир Салиевич, UZ

(540)

Mario Francesco

(511)

25 Банданалар (рўмоллар); ички кийимлар; терни сингдирувчи ички кийимлар; береталар; блуз-алар; боа (горжеткалар); боди (аёллар бельёси); боксерлар (шортилар); ботильонлар; чанғи ботинкалари; спорт ботинкалари; брижилар; шим-лар; бутсилар; бюстгальтерлар; пиймалар (фетр этиклари); ёқалар (кийимлар); ечиб қўйиладиган ёқалар; кўйлақлар учун кўшимчалар; вуали (кийимлар); габардинлар (кийимлар); калишлар; галстуклар; уч томони кенгайган галстук-бант-лар; гамашлар (иссиқ носки-пайпокли кийим-лар); гетралар; этик қўнжи; грациялар; жерси (кийимлар); жилетлар; тўқимачиликка оид спорт буюмлари; тўқимачилик буюмлари; каблуқлар; капюшонлар (кийимлар); шляпалар учун каркас-лар (остовлар); кийимлар учун чўнтақлар; каш-не; кимоно; соябонлар (бош кийимлар); фураж-калар учун соябонлар; колготкалар; комбинация-лар (ич кийимлар); комбинезонлар (кийимлар); сув чанғилари учун комбинезонлар; корсажлар (аёллар бельёси); корсетлар (ич кийимлар; кос-тюмы; чўмилиш костюмлари; маскарад костюм-лари; пляж костюмлари; гимнастика купальник-лари; курткалар (кийимлар); жун материалдан курткалар (кийимлар); балиқчилар курткалари; легинсилар (иштонлар); лифлар; спорт майка-лари; манжетлар; манишкалар; манто; уйку учун ниқоблар (кийимлар); мўйна (кийимлар); митен-калар; муфталар (кийимлар); оёқлар учун но-электр муфталар; пойабзаллар учун набойкалар; болалар ошхўрақлари, қоғозлидан ташқари; мўйнали ёпинчиқлар; сартарошлар ёпинчиқлари; кулоқпўшлар (кийимлар); носки; терни сингди-рувчи носкилар; пляж пойабзали; спорт пойаб-зали; пойабзал; қоғозли пойабзал; устки кийим-лар; тайёр кийимлар; автомобилистлар учун кийимлар; велосипедистлар учун кийимлар; гим-настлар учун кийимлар; сунъий чармдан кийим-лар; чарм кийимлар; сув ўтказмайдиган кийим-лар; форма кийимлар; кийимлар; пойабзаллар учун металл хошиялар; пальто; панталонлар (ич-ки кийимлар); паркалар; пелериналар; қўлқоплар (кийимлар); чанғичилар учун қўлқоплар; пижа-малар; плавкалар; пластронлар; бўйин рўмолла-ри; кўкрак чўнтақлари учун рўмолчалар; кўй-лақлар; бош учун боғичлар (кийимлар); боғич-лар; носкилар учун боғичлар; пайпоқлар учун боғичлар; тайёр астарлар (кийимлар элементла-ри); қўлтиқликлар; тагчармлар; подтяжкалар;

қўнжисиз ботинкалар; боғичли қўнжисиз ботинкалар; полуверлар / свитерлар; пончо; белбоғлар (ич кийимлар); белбоғлар (кийимлар); белбоғ-кармонлар (кийимлар); чақалоқлар учун кийимлар комплекти (кийимлар); пойабзални сирпанишига тўсқинлик қилувчи мосламалар; пайпоқнинг икки қаватли товони; пойабзаллар учун рантлар; кўйлаклар; сабо (пойабзал); сандалилар; хаммом сандалилари; этиклар; сарафанлар; сари; пойабзаллар учун союзкалар; патаклар; хаммом шиппаклари; трикотаж (кийимлар); трусилар; гимнастика туфлилари; хона туфлилари; туфли; бош кийимлар; фартуклар (кийимлар); дзюдо учун форма; каратэ учун форма; футболкалар; халатлар; чўмилиш халатлари; цилиндрлар; пойабзалнинг уч қисми; пайпоқлар; терни сингдирувчи пайпоқлар; шол рўмоллар; шапкалар (бош кийимлар); қоғоз шапкалар (кийимлар); душ учун шапкачалар; чўмилиш шапкачалари; шарфлар; бутсилар учун тишлар; шляпалар; болалар иштончалари (ич кийимлар); почтагасмалар; шубалар; эспадриллалар; юбкалар; ички юбкалар; юбка-шортилар.

35 Товарларни намоиш қилиш; тижорат ёки реклама мақсадларида кўргазмалар ташкил қилиш; тижорат ёки реклама мақсадларида савдо ярмаркаларини ташкил қилиш; чакана савдо мақсадида товарларни барча медиа воситаларида тақдим этиш; учинчи шахслар учун товарларни ўтказиш, шунингдек дўконлар тармоқлари доирасида улгуржи ва чакана савдо хизматлари; реклама; компьютер тармоғида интерфаол реклама; учинчи шахслар учун таъминотчилик хизматлари (сотиб олиш ва тадбиркорларни товарлар билан таъминлаш).

25 Банданы (платки); бельё нижнее; бельё нижнее, абсорбирующее пот; береты; блузы; боа (горжетки); боди (женское бельё); боксеры (шорты); ботильоны; ботинки лыжные; ботинки спортивные; бриджи; брюки; бутсы; бюстгальтеры; валенки (сапоги фетровые); воротники (одежда); воротники съёмные; вставки для рубашек; вуали (одежда); габардины (одежда); галоши; галстуки; галстуки-банты с широкими концами; гамаши (теплые носочно-чулочные изделия); гетры; голенища сапог; грации; джерси (одежда); жилеты; изделия спортивные трикотажные; изделия трикотажные; каблуки; капюшоны (одежда); каркасы для шляп (остовы); карманы для одежды; кашне; кимоно; козырьки (головные уборы); козырьки для фуражек; колготки; комбинации (бельё нижнее); комбинезоны (одежда); комбинезоны для водных лыж; корсажи (женское бельё); корсеты (бельё нижнее); костюмы; кос-

тюмы купальные; костюмы маскарадные; костюмы пляжные; купальники гимнастические; куртки (одежда); куртки из шерстяной материи (одежда); куртки рыбацкие; легинсы (штаны); лифы; майки спортивные; манжеты; манишки; манто; маски для сна (одежда); меха (одежда); митенки; муфты (одежда); муфты для ног неэлектрические; набойки для обуви; нагрудники детские, за исключением бумажных; накидки меховые; накидки парикмахерские; наушники (одежда); носки; носки, абсорбирующие пот; обувь пляжная; обувь спортивная; обувь; одежда бумажная; одежда верхняя; одежда готовая; одежда для автомобилистов; одежда для велосипедистов; одежда для гимнастов; одежда из искусственной кожи; одежда кожаная; одежда непромокаемая; одежда форменная; одежда; окантовка металлическая для обуви; пальто; панталоны (нижнее бельё); парки; пелерины; перчатки (одежда); перчатки для лыжников; пижамы; плавки; пластроны; платки шейные; платочки для нагрудных карманов; платья; повязки для головы (одежда); подвязки; подвязки для носков; подвязки для чулок; подкладки готовые (элементы одежды); подмышники; подошвы; подтяжки; полуботинки; полуботинки на шнурках; полуверы / свитера; пончо; пояса (бельё нижнее); пояса (одежда); пояса-кошельки (одежда); приданое для новорожденного (одежда); приспособления, препятствующие скольжению обуви; пятки для чулок двойные; ранты для обуви; рубашки; сабо (обувь); сандалии; сандалии банные; сапоги; сарафаны; сари; союзки для обуви; стельки; тапочки банные; трикотаж (одежда); трусы; туфли гимнастические; туфли комнатные; туфли; уборы головные; фартуки (одежда); форма для дзюдо; форма для карате; футболки; халаты; халаты купальные; цилиндры; части обуви носочные; чулки; чулки, абсорбирующие пот; шали; шапки (головные уборы); шапки бумажные (одежда); шапочки для душа; шапочки купальные; шарфы; шипы для бутс; шляпы; штанишки детские (бельё нижнее); штрипки; шубы; эспадриллы; юбки; юбки нижние; юбки-шорты.

35 Демонстрация товаров; организация выставок в коммерческих или рекламных целях; организация торговых ярмарок в коммерческих или рекламных целях; презентация товаров на всех медиасредствах с целью розничной продажи; продвижение продаж для третьих лиц, в том числе услуги розничной и оптовой торговли в рамках сети магазинов; реклама; реклама интерактивная в компьютерной сети; услуги снабженческие для третьих лиц (закупка и обеспечение предпринимателей товарами).

(111) MGU 33521

(151) 28.03.2018

(181) 15.06.2027

(210) MGU 2017 1812

(220) 15.06.2017

(732) Xamidov Zoxir Saliyevich, UZ

Хамидов Зоҳир Салиевич, UZ

(540)

Nicola Francesco

(511)

25 Банданалар (рўмоллар); ички кийимлар; терни сингдирувчи ички кийимлар; береталар; блузлар; боа (горжеткалар); боди (аёллар бельёси); боксерлар (шортилар); ботиллонлар; чанғи ботинкалари; спорт ботинкалари; брижилар; шимлар; бутсилар; бюстгальтерлар; пиймалар (фетр этиклар); ёқалар (кийимлар); ечиб қўйиладиган ёқалар; кўйлақлар учун қўшимчалар; вуали (кийимлар); габардинлар (кийимлар); калишлар; галстуклар; уч томони кенгайган галстук-бантлар; гамашлар (иссиқ носки-пайпоқли кийимлар); гетралар; этик қўнжи; грациялар; жерси (кийимлар); жилетлар; тўқимачиликка оид спорт буюмлари; тўқимачилик буюмлари; каблуклар; капюшонлар (кийимлар); шляпалар учун каркаслар (остовлар); кийимлар учун чўнтақлар; кашне; кимоно; соябонлар (бош кийимлар); фуражкалар учун соябонлар; колготкалар; комбинациялар (ич кийимлар); комбинезонлар (кийимлар); сув чанғилари учун комбинезонлар; корсажлар (аёллар бельёси); корсетлар (ич кийимлар); костюмы; чўмилиш костюмлари; маскарад костюмлари; пляж костюмлари; гимнастика купальниклари; курткалар (кийимлар); жун материалдан курткалар (кийимлар); балиқчилар курткалари; легинсилар (иштонлар); лифлар; спорт майкалари; манжетлар; манишкалар; манто; уйку учун ниқоблар (кийимлар); мўйна (кийимлар); митенкалар; муфталар (кийимлар); оёқлар учун ноэлектр муфталар; пойабзаллар учун набойкалар; болалар ошхўрақлари, қоғозлисида ташқари; мўйнали ёпинчиклар; сартарошлар ёпинчиклари; қулоқпўшлар (кийимлар); носки; терни сингдирувчи носкилар; пляж пойабзали; спорт пойабзали; пойабзал; қоғозли пойабзал; устки кийимлар; тайёр кийимлар; автомобилистлар учун кийимлар; велосипедистлар учун кийимлар; гимнастлар учун кийимлар; сунъий чармдан кийимлар; чарм кийимлар; сув ўтказмайдиган кийимлар; форма кийимлар; кийимлар; пойабзаллар учун металл хошиялар; пальто; панталонлар (ички кийимлар); паркалар; пелериналар; қўлқоплар (кийимлар); чанғичилар учун қўлқоплар; пижамалар; плавкалар; пластронлар; бўйин рўмоллари; кўкрак чўнтақлари учун рўмолчалар; кўйлақлар; бош учун боғичлар (кийимлар); бо-

ғичлар; носкилар учун боғичлар; пайпоқлар учун боғичлар; тайёр астарлар (кийимлар элементлари); қўлтиқликлар; тагчармлар; подтяжкалар; қўнжсиз ботинкалар; боғичли қўнжсиз ботинкалар; полуверлар / свитерлар; пончо; белбоғлар (ич кийимлар); белбоғлар (кийимлар); белбоғкармонлар (кийимлар); чақалоқлар учун кийимлар комплекти (кийимлар); пойабзални сирпанишига тўскинлик килувчи мосламалар; пайпоқнинг икки қаватли товони; пойабзаллар учун рантлар; кўйлақлар; сабо (пойабзал); сандалилар; хаммом сандалилари; этиклар; сарафанлар; сари; пойабзаллар учун союзкалар; патаклар; хаммом шиппақлари; трикотаж (кийимлар); трусилар; гимнастика туфлилари; хона туфллари; туфли; бош кийимлар; фартуклар (кийимлар); дзюдо учун форма; каратэ учун форма; футболкалар; халатлар; чўмилиш халатлари; цилиндрлар; пойабзалнинг уч қисми; пайпоқлар; терни сингдирувчи пайпоқлар; шол рўмоллар; шапкалар (бош кийимлар); қоғоз шапкалар (кийимлар); душ учун шапкачалар; чўмилиш шапкачалари; шарфлар; бутсилар учун тишлар; шляпалар; болалар иштончалари (ич кийимлар); початасмалар; шубалар; эспадриллалар; юбкалар; ички юбкалар; юбка-шортилар.

35 Товарларни намоёниш қилиш; тижорат ёки реклама мақсадларида кўрғазмалар ташкил қилиш; тижорат ёки реклама мақсадларида савдо ярмаркаларини ташкил қилиш; чакана савдо мақсадида товарларни барча медиа воситаларида тақдим этиш; учинчи шахслар учун товарларни ўтказиш, шунингдек дўконлар тармоқлари доирасида улгуржи ва чакана савдо хизматлари; реклама; компьютер тармоғида интерфаол реклама; учинчи шахслар учун таъминотчилик хизматлари (сотиб олиш ва тадбиркорларни товарлар билан таъминлаш).

25 Банданы (платки); бельё нижнее; бельё нижнее, абсорбирующее пот; береты; блузы; боа (горжетки); боди (женское бельё); боксеры (шорты); ботильоны; ботинки лыжные; ботинки спортивные; бриджи; брюки; бутсы; бюстгальтеры; валенки (сапоги фетровые); воротники (одежда); воротники съёмные; вставки для рубашек; вуали (одежда); габардины (одежда); галоши; галстуки; галстуки-банты с широкими концами; гамашы (теплые носочно-чулочные изделия); гетры; голенища сапог; грации; джерси (одежда); жилеты; изделия спортивные трикотажные; изделия трикотажные; каблуки; капюшоны (одежда); каркасы для шляп (остовы); карманы для одежды; кашне; кимоно; козырьки (головные уборы); козырьки для фуражек; колготки; комбинации

(белье нижнее); комбинезоны (одежда); комбинезоны для водных лыж; корсажи (женское белье); корсеты (белье нижнее); костюмы; костюмы купальные; костюмы маскарадные; костюмы пляжные; купальники гимнастические; куртки (одежда); куртки из шерстяной материи (одежда); куртки рыбацкие; легинсы (штаны); лифы; майки спортивные; манжеты; манишки; манто; маски для сна (одежда); меха (одежда); митенки; муфты (одежда); муфты для ног неэлектрические; набойки для обуви; нагрудники детские, за исключением бумажных; накидки меховые; накидки парикмахерские; наушники (одежда); носки; носки, абсорбирующие пот; обувь пляжная; обувь спортивная; обувь; одежда бумажная; одежда верхняя; одежда готовая; одежда для автомобилистов; одежда для велосипедистов; одежда для гимнастов; одежда из искусственной кожи; одежда кожаная; одежда непромокаемая; одежда форменная; одежда; окантовка металлическая для обуви; пальто; панталоны (нижнее белье); парки; пелерины; перчатки (одежда); перчатки для лыжников; пижамы; плавки; пластроны; платки шейные; платочки для нагрудных карманов; платья; повязки для головы (одежда); подвязки; подвязки для носков; подвязки для чулок; подкладки готовые (элементы одежды); подмышники; подошвы; подтяжки; полуботинки; полуботинки на шнурках; полуверы / свитера; пончо; пояса (белье нижнее); пояса (одежда); пояса-кошельки (одежда); приданое для новорожденного (одежда); приспособления, препятствующие скольжению обуви; пятки для чулок двойные; ранты для обуви; рубашки; сабо (обувь); сандалии; сандалии банные; сапоги; сарафаны; сари; союзки для обуви; стельки; тапочки банные; трикотаж (одежда); трусы; туфли гимнастические; туфли комнатные; туфли; уборы головные; фартуки (одежда); форма для дзюдо; форма для карате; футболки; халаты; халаты купальные; цилиндры; части обуви носочные; чулки; чулки, абсорбирующие пот; шали; шапки (головные уборы); шапки бумажные (одежда); шапочки для душа; шапочки купальные; шарфы; шипы для бутс; шляпы; штанишки детские (белье нижнее); штрипки; шубы; эспадриллы; юбки; юбки нижние; юбки-шорты.

35 Демонстрация товаров; организация выставок в коммерческих или рекламных целях; организация торговых ярмарок в коммерческих или рекламных целях; презентация товаров на всех медиасредствах с целью розничной продажи; продвижение продаж для третьих лиц, в том числе услуги розничной и оптовой торговли в рамках сети магазинов; реклама; реклама интерактивная в компьютерной сети; услуги снабженческие для

третьих лиц (закупка и обеспечение предпринимателей товарами).

(111) MGU 33522

(151) 28.03.2018

(181) 15.06.2027

(210) MGU 2017 1813

(220) 15.06.2017

(732) Xamidov Zoxir Saliyevich, UZ

Хамидов Зоҳир Салиевич, UZ

(540)

Sergio Fernando

(511)

25 Банданалар (рўмоллар); ички кийимлар; терни сингдирувчи ички кийимлар; береталар; блузалар; боа (горжеткалар); боди (аёллар бельёси); боксерлар (шортилар); ботильонлар; чанги ботинкалари; спорт ботинкалари; брижилар; шимлар; бутсилар; бюстгальтерлар; пиймалар (фетр этиклар); ёкалар (кийимлар); ечиб қўйиладиган ёкалар; қўйлақлар учун қўшимчалар; вуали (кийимлар); габардинлар (кийимлар); калишлар; галстуклар; уч томони кенгайган галстук-бантлар; гамашлар (иссиқ носки-пайпоқли кийимлар); гетралар; этик қўнжи; грациялар; жерси (кийимлар); жилетлар; тўқимачиликка оид спорт буюмлари; тўқимачилик буюмлари; каблуқлар; капюшонлар (кийимлар); шляпалар учун каркаслар (остовлар); кийимлар учун чўнтақлар; кашне; кимоно; соябонлар (бош кийимлар); фуражкалар учун соябонлар; колготкалар; комбинациялар (ич кийимлар); комбинезонлар (кийимлар); сув чангилари учун комбинезонлар; корсажлар (аёллар бельёси); корсетлар (ич кийимлар); костюмы; чўмилиш костюмлари; маскарад костюмлари; пляж костюмлари; гимнастика купальниклари; курткалар (кийимлар); жун материалдан курткалар (кийимлар); балиқчилар курткалари; легинсилар (иштонлар); лифлар; спорт майкалари; манжетлар; манишкалар; манто; уйку учун ниқоблар (кийимлар); мўйна (кийимлар); митенкалар; муфталар (кийимлар); оёқлар учун нозлектр муфталар; пойабзаллар учун набойкалар; болалар ошхўрақлари, қоғозлисида ташқари; мўйнали ёпинчиклар; сартарошлар ёпинчиклари; кулоқпўшлар (кийимлар); носки; терни сингдирувчи носкилар; пляж пойабзали; спорт пойабзали; пойабзал; қоғозли пойабзал; устки кийимлар; тайёр кийимлар; автомобилистлар учун кийимлар; велосипедистлар учун кийимлар; гимнастлар учун кийимлар; сунъий чармдан кийимлар; чарм кийимлар; сув ўтказмайдиган кийимлар; форма кийимлар; кийимлар; пойабзаллар учун металл ҳошиялар; пальто; панталонлар (ички кийимлар); паркалар; пелериналар;

қўлқоплар (кийимлар); чанғичилар учун қўлқоплар; пижамалар; плавкалар; пластронлар; бўйин рўмоллари; кўкрак чўнтаклари учун рўмолчалар; кўйлақлар; бош учун боғичлар (кийимлар); боғичлар; носкилар учун боғичлар; пайпоқлар учун боғичлар; тайёр астарлар (кийимлар элементлари); қўлтикликлар; тагчармлар; подтяжкалар; кўнжсиз ботинкалар; боғичли кўнжсиз ботинкалар; полуверлар / свитерлар; пончо; белбоғлар (ич кийимлар); белбоғлар (кийимлар); белбоғ-кармонлар (кийимлар); чақалоқлар учун кийимлар комплекти (кийимлар); пойабзални сирпанишига тўсқинлик қилувчи мосламалар; пайпоқнинг икки қаватли товони; пойабзаллар учун рантлар; кўйлақлар; сабо (пойабзал); сандалилар; хаммом сандалилари; этиклар; сарафанлар; сари; пойабзаллар учун союзкалар; патақлар; хаммом шиппаклари; трикотаж (кийимлар); трусилар; гимнастика туфлилари; хона туфллари; туфли; бош кийимлар; фартуклар (кийимлар); дзюдо учун форма; каратэ учун форма; футболкалар; халатлар; чўмилиш халатлари; цилиндрлар; пойабзалнинг уч қисми; пайпоқлар; терни сингдирувчи пайпоқлар; шол рўмоллар; шапкалар (бош кийимлар); қоғоз шапкалар (кийимлар); душ учун шапкачалар; чўмилиш шапкачалари; шарфлар; бутсилар учун тишлар; шляпалар; болалар иштончалари (ич кийимлар); початасмалар; шубалар; эспадриллар; юбкалар; ички юбкалар; юбка-шортилар.

35 Товарларни намойиш қилиш; тижорат ёки реклама мақсадларида кўрғазмалар ташкил қилиш; тижорат ёки реклама мақсадларида савдо ярмаркаларини ташкил қилиш; чакана савдо мақсадида товарларни барча медиа воситаларида тақдим этиш; учинчи шахслар учун товарларни ўтказиш, шунингдек дўконлар тармоқлари доирасида улгуржи ва чакана савдо хизматлари; реклама; компьютер тармоғида интерфаол реклама; учинчи шахслар учун таъминотчилик хизматлари (сотиб олиш ва тадбиркорларни товарлар билан таъминлаш).

25 Банданы (платки); бельё нижнее; бельё нижнее, абсорбирующее пот; береты; блузы; боа (горжетки); боди (женское бельё); боксеры (шорты); ботильоны; ботинки лыжные; ботинки спортивные; бриджи; брюки; бутсы; бюстгальтеры; валенки (сапоги фетровые); воротники (одежда); воротники съёмные; вставки для рубашек; вуали (одежда); габардины (одежда); галоши; галстуки; галстуки-банты с широкими концами; гамаши (теплые носочно-чулочные изделия); гетры; голенища сапог; грации; джерси (одежда); жилеты; изделия спортивные трикотажные; изделия трикотажные; каблуки; капюшоны (одежда); каркасы для шляп (остовы); карманы для одежды;

кашне; кимоно; козырьки (головные уборы); козырьки для фуражек; колготки; комбинации (бельё нижнее); комбинезоны (одежда); комбинезоны для водных лыж; корсажи (женское бельё); корсеты (бельё нижнее); костюмы; костюмы купальные; костюмы маскарадные; костюмы пляжные; купальники гимнастические; куртки (одежда); куртки из шерстяной материи (одежда); куртки рыбацкие; легинсы (штаны); лифы; майки спортивные; манжеты; манишки; манто; маски для сна (одежда); меха (одежда); митенки; муфты (одежда); муфты для ног неэлектрические; набойки для обуви; нагрудники детские, за исключением бумажных; накидки меховые; накидки парикмахерские; наушники (одежда); носки; носки, абсорбирующие пот; обувь пляжная; обувь спортивная; обувь; одежда бумажная; одежда верхняя; одежда готовая; одежда для автомобилистов; одежда для велосипедистов; одежда для гимнастов; одежда из искусственной кожи; одежда кожаная; одежда непромокаемая; одежда форменная; одежда; окантовка металлическая для обуви; пальто; панталоны (нижнее бельё); парки; пелерины; перчатки (одежда); перчатки для лыжников; пижамы; плавки; пластроны; платки шейные; платочки для нагрудных карманов; платья; повязки для головы (одежда); подвязки; подвязки для носков; подвязки для чулок; подкладки готовые (элементы одежды); подмышники; подошвы; подтяжки; полуботинки; полуботинки на шнурках; полуверы / свитера; пончо; пояса (бельё нижнее); пояса (одежда); пояса-кошельки (одежда); приданое для новорожденного (одежда); приспособления, препятствующие скольжению обуви; пятки для чулок двойные; ранты для обуви; рубашки; сабо (обувь); сандалии; сандалии банные; сапоги; сарафаны; сари; союзки для обуви; стельки; тапочки банные; трикотаж (одежда); трусы; туфли гимнастические; туфли комнатные; туфли; уборы головные; фартуки (одежда); форма для дзюдо; форма для карате; футболки; халаты; халаты купальные; цилиндры; части обуви носочные; чулки; чулки, абсорбирующие пот; шапки; шапки (головные уборы); шапки бумажные (одежда); шапочки для душа; шапочки купальные; шарфы; шипы для бутс; шляпы; штанишки детские (бельё нижнее); штрипки; шубы; эспадриллы; юбки; юбки нижние; юбки-шорты.

35 Демонстрация товаров; организация выставок в коммерческих или рекламных целях; организация торговых ярмарок в коммерческих или рекламных целях; презентация товаров на всех медиасредствах с целью розничной продажи; продвижение продаж для третьих лиц, в том числе услуги розничной и оптовой торговли в рамках

сети магазинов; реклама; реклама интерактивная в компьютерной сети; услуги снабженческие для третьих лиц (закупка и обеспечение предпринимателей товарами).

(111) MGU 33523

(151) 28.03.2018

(181) 19.06.2027

(210) MGU 2017 1855

(220) 19.06.2017

(732) Xamidov Zoxir Saliyevich, UZ

Хамидов Зоҳир Салиевич, UZ

(540)

ROMANTINI

(511)

25 Банданалар (рўмоллар); ички кийимлар; терни сингдирувчи ички кийимлар; береталар; блузалар; боа (горжеткалар); боди (аёллар бельёси); боксерлар (шортилар); ботильонлар; чанги ботинкалари; спорт ботинкалари; брижилар; шимлар; бутсилар; бюстгальтерлар; пиймалар (фетр этиклар); ёқалар (кийимлар); ечиб қўйиладиган ёқалар; қўйлақлар учун қўшимчалар; вуали (кийимлар); габардинлар (кийимлар); калишлар; галстуклар; уч томони кенгайган галстук-бантлар; гамашлар (иссиқ носки-пайпоқли кийимлар); гетралар; этик қўнжи; грациялар; жерси (кийимлар); жилетлар; тўқимачиликка оид спорт буюмлари; тўқимачилик буюмлари; каблуклар; капюшонлар (кийимлар); шляпалар учун каркаслар (остовлар); кийимлар учун чўнтақлар; кашне; кимоно; соябонлар (бош кийимлар); фуражкалар учун соябонлар; колготкалар; комбинациялар (ич кийимлар); комбинезонлар (кийимлар); сув чангилари учун комбинезонлар; корсажлар (аёллар бельёси); корсетлар (ич кийимлар); костюмы; чўмилиш костюмлари; маскарад костюмлари; пляж костюмлари; гимнастика купальниклари; курткалар (кийимлар); жун материалдан курткалар (кийимлар); балиқчилар курткалари; легинсилар (иштонлар); лифлар; спорт майкалари; манжетлар; манишкалар; манто; уйку учун ниқоблар (кийимлар); мўйна (кийимлар); митенкалар; муфтгалар (кийимлар); оёқлар учун ноэлектр муфтгалар; пойабзаллар учун набойкалар; болалар ошхўрақлари, қоғозлисидан ташқари; мўйнали ёпинчиклар; саргарошлар ёпинчиклари; қулоқпўшлар (кийимлар); носки; терни сингдирувчи носкилар; пляж пойабзали; спорт пойабзали; пойабзал; қоғозли пойабзал; устки кийимлар; тайёр кийимлар; автомобилистлар учун кийимлар; велосипедистлар учун кийимлар; гимнастлар учун кийимлар; сунъий чармдан кийимлар; чарм кийимлар; сув ўтказмайдиган

кийимлар; форма кийимлар; кийимлар; пойабзаллар учун металл хошиялар; пальто; панталонлар (ички кийимлар); паркалар; пелериналар; қўлқоплар (кийимлар); чангичилар учун қўлқоплар; пижамалар; плавкалар; пластронлар; бўйин рўмоллари; кўкрак чўнтақлари учун рўмолчалар; қўйлақлар; бош учун боғичлар (кийимлар); боғичлар; носкилар учун боғичлар; пайпоқлар учун боғичлар; тайёр астарлар (кийимлар элементлари); қўлтиқликлар; тагчармлар; подтяжкалар; қўнжсиз ботинкалар; боғичли қўнжсиз ботинкалар; полуверлар / свитерлар; пончо; белбоғлар (ич кийимлар); белбоғлар (кийимлар); белбоғ-кармонлар (кийимлар); чақалоқлар учун кийимлар комплекти (кийимлар); пойабзални сирпанишига тўсқинлик қилувчи мосламалар; пайпоқнинг икки қаватли товони; пойабзаллар учун рантлар; қўйлақлар; сабо (пойабзал); сандалилар; хаммом сандалилари; этиклар; сарафанлар; сари; пойабзаллар учун союзкалар; патақлар; хаммом шиппаклари; трикотаж (кийимлар); трусилар; гимнастика туфлилари; хона туфллари; туфли; бош кийимлар; фартуклар (кийимлар); дзюдо учун форма; каратэ учун форма; футболкалар; халатлар; чўмилиш халатлари; цилиндрлар; пойабзалнинг уч қисми; пайпоқлар; терни сингдирувчи пайпоқлар; шол рўмоллар; шапкалар (бош кийимлар); қоғоз шапкалар (кийимлар); душ учун шапкачалар; чўмилиш шапкачалари; шарфлар; бутсилар учун тишлар; шляпалар; болалар иштончалари (ич кийимлар); почтасмалар; шубалар; эспадриллалар; юбкалар; ички юбкалар; юбка-шортилар.

35 Товарларни намойиш қилиш; тижорат ёки реклама мақсадларида кўргазмалар ташкил қилиш; тижорат ёки реклама мақсадларида савдо ярмаркаларини ташкил қилиш; чакана савдо мақсадида товарларни барча медиа воситаларида тақдим этиш; учинчи шахслар учун товарларни ўтказиш, шунингдек дўконлар тармоқлари доирасида улгуржи ва чакана савдо хизматлари; реклама; компьютер тармоғида интерфаол реклама; учинчи шахслар учун таъминотчилик хизматлари (сотиб олиш ва тадбиркорларни товарлар билан таъминлаш).

25 Бандани (платки); бельё нижнее; бельё нижнее, абсорбирующее пот; береты; блузы; боа (горжетки); боди (женское бельё); боксеры (шорты); ботильоны; ботинки лыжные; ботинки спортивные; бриджи; брюки; бутсы; бюстгальтеры; валенки (сапоги фетровые); воротники (одежда); воротники съёмные; вставки для рубашек; вуали (одежда); габардины (одежда); галоши; галстуки; галстуки-банты с широкими концами; гамаша

(теплые носочно-чулочные изделия); гетры; голенища сапог; грации; джерси (одежда); жилеты; изделия спортивные трикотажные; изделия трикотажные; каблуки; капюшоны (одежда); каркасы для шляп (остовы); карманы для одежды; кашне; кимоно; козырьки (головные уборы); козырьки для фуражек; колготки; комбинации (белье нижнее); комбинезоны (одежда); комбинезоны для водных лыж; корсажи (женское белье); корсеты (белье нижнее); костюмы; костюмы купальные; костюмы маскарадные; костюмы пляжные; купальники гимнастические; куртки (одежда); куртки из шерстяной материи (одежда); куртки рыбацкие; легинсы (штаны); лифы; майки спортивные; манжеты; манишки; манто; маски для сна (одежда); меха (одежда); митенки; муфты (одежда); муфты для ног неэлектрические; набойки для обуви; нагрудники детские, за исключением бумажных; накидки меховые; накидки парикмахерские; наушники (одежда); носки; носки, абсорбирующие пот; обувь пляжная; обувь спортивная; обувь; одежда бумажная; одежда верхняя; одежда готовая; одежда для автомобилистов; одежда для велосипедистов; одежда для гимнастов; одежда из искусственной кожи; одежда кожаная; одежда непромокаемая; одежда форменная; одежда; окантовка металлическая для обуви; пальто; панталоны (нижнее белье); парки; пелерины; перчатки (одежда); перчатки для лыжников; пижамы; плавки; пластроны; платки шейные; платочки для нагрудных карманов; платья; повязки для головы (одежда); подвязки; подвязки для носков; подвязки для чулок; подкладки готовые (элементы одежды); подмышники; подошвы; подтяжки; полуботинки; полуботинки на шнурках; полуверы / свитера; пончо; пояса (белье нижнее); пояса (одежда); пояса-кошельки (одежда); приданое для новорожденного (одежда); приспособления, препятствующие скольжению обуви; пятки для чулок двойные; ранты для обуви; рубашки; сабо (обувь); сандалии; сандалии банные; сапоги; сарафаны; сари; союзки для обуви; стельки; тапочки банные; трикотаж (одежда); трусы; туфли гимнастические; туфли комнатные; туфли; уборы головные; фартуки (одежда); форма для дзюдо; форма для карате; футболки; халаты; халаты купальные; цилиндры; части обуви носочные; чулки; чулки, абсорбирующие пот; шали; шапки (головные уборы); шапки бумажные (одежда); шапочки для душа; шапочки купальные; шарфы; шипы для бутс; шляпы; штанишки детские (белье нижнее); штрипки; шубы; эспадрилли; юбки; юбки нижние; юбки-шорты.

35 Демонстрация товаров; организация выставок в коммерческих или рекламных целях; организа-

ция торговых ярмарок в коммерческих или рекламных целях; презентация товаров на всех медиасредствах с целью розничной продажи; продвижение продаж для третьих лиц, в том числе услуги розничной и оптовой торговли в рамках сети магазинов; реклама; реклама интерактивная в компьютерной сети; услуги снабженческие для третьих лиц (закупка и обеспечение предпринимателей товарами).

(111) MGU 33524

(151) 28.03.2018

(181) 02.08.2027

(210) MGU 2017 2245

(220) 02.08.2017

(732) "TULIBAEV NODIRBEK" xususiy firmasi, UZ

Частная фирма "TULIBAEV NODIRBEK", UZ

(540)

Рангли иловага қаранг

Смотри цветное приложение

(526) "NODIRBEK" дан бўлак барча сўзлар

Все слова кроме "NODIRBEK"

(591) Ҳаво ранг, пушти ранг, оч ҳаво ранг, кўк, оқ.

Голубой, розовый, светло-голубой, синий, белый.

(511)

30 Озиқ-овқат махсулотларини консервалаш учун туз; ош тузи.

30 Соль для консервирования пищевых продуктов; соль поваренная.

(111) MGU 33525

(151) 28.03.2018

(181) 11.08.2027

(210) MGU 2017 2314

(220) 11.08.2017

(732) Новартис АГ, СН

(540)

TRANGIT

(511)

5 Инсонлар учун фармацевтик препаратлар, айнан эса, юрак-кон-томири препаратлари.

5 Препараты фармацевтические для человека, а именно препараты сердечно-сосудистые.

(111) MGU 33526
 (151) 28.03.2018 (181) 25.08.2027
 (210) MGU 2017 2424 (220) 25.08.2017
 (732) Галлахер Лимитед, GB
 Gallaher Limited, GB
 (540)

LOUNGE

(511)
 34 Ишлов берилган ва ишлов берилмаган тамаки; чекиладиган тамаки, трубка билан чекиладиган тамаки, қўлда ўраладиган сгареталар учун тамаки, чайналадиган тамаки, снюс (тутун чиқмайдиган тамаки); сигареталар, папирослар, электрон сигареталар, сигарлар, сигариллалар; бурунаки тамаки; 34-синфга киритилган чекиш ашёлари; сигарета (папирос) қоғози, папирос гильзалари, гугуртлар.

34 Обработанный и необработанный табак; курительный табак, трубочный табак, табак для скручивания сигарет вручную, жевательный табак, снюс (бездымный табак); сигареты, папиросы, сигареты электронные, сигары, сигариллы; нюхательный табак; курительные принадлежности, включённые в 34-й класс; сигаретная (папиросная) бумага, сигаретные гильзы и спички.

(111) MGU 33527
 (151) 28.03.2018 (181) 17.02.2027
 (210) MGU 2017 0445 (220) 17.02.2017
 (732) "АРТЕРИУМ ЛТД" масъулияти чекланган жамиятиUA
 Общество с ограниченной ответственностью "АРТЕРИУМ ЛТД"UA
 (540)

РЕЗИСТОЛ

(511)
 5 Фармацевтик, тиббий препаратлар, (инсонлар учун дорилар), жумладан йўталга қарши таблеткалар, инсонлар учун парhez қўшимчалари.

5 Фармацевтические, медицинские препараты (лекарства для людей), в частности таблетки от кашля, диетические добавки для людей.

(111) MGU 33528
 (151) 29.03.2018 (181) 26.09.2027
 (210) MGU 2017 2716 (220) 26.09.2017
 (732) "O'ZKIMYOSANOAT" aksiyadorlik jamiyati, UZ
 Акционерное общество "O'ZKIMYOSANOAT", UZ
 (540)

Рангли иловага қаранг
 Смотри цветное приложение

(591) Оқ, тўқ кўк.
 Белый, темно-синий.

(511)
 1 Саноат, илмий мақсадларда, кишлок хўжалигида, боғдорчилик ва ўрмончиликда фойдаланишга мўлжалланган кимёвий махсулотлар; ўғитлар.
 35 Компаниялар фаолиятини бошқариш; тижорат ёки саноат корхоналарини бошқаришда ёрдам кўрсатиш; ишларни бошқаришда ёрдам кўрсатиш; ишлаб чиқаришни бошқаришда ёрдам; компаниялар учун ташки маъмурий бошқарув.

1 Химические продукты, предназначенные для использования в промышленных, научных целях, сельском хозяйстве, садоводстве и лесоводстве; удобрения.
 35 Управление деятельностью компаний; помощь в управлении коммерческими или промышленными предприятиями; оказание помощи в управлении делами; помощь в управление производством; внешнее административное управление для компаний.

(111) MGU 33529
 (151) 30.03.2018 (181) 11.06.2025
 (210) MGU 2015 1115 (220) 11.06.2015
 (732) МАЛАЯН БЭНКИНГ БЕРХАД, МУ
 (540)

Humanising Financial Services

(526) Financial Services

(511)
 36 Кредит карталари бўйича банклар хизматлари; дебет карталар бўйича хизматлар; молиявий баҳолаш; пул алмаштириш бўйича хизматлар; инвестиция фондлари хизматлари; кафолатлар тақдим этиш бўйича хизматлар; чекларни текшириш ва саёхат чекларини чиқариш; молиявий фаолият; банк хизматлари; клиринг; брокерлик

хизматлари; валюта брокерчилик операциялари бўйича хизматлар; траст инвестициялар бўйича хизматлар; кредит хизматлари (молиялаштириш); кредит-пул операциялари; кредит агентлиги; кўнгилочар, спорт ва маданий тадбирларни молиявий қўллаб-қувватлаш; шунингдек 36-синфга киритилган барча бошқа хизматлар.

36 Услуги банков по кредитным картам; услуги по дебетовым картам; финансовая оценка; услуги по обмену денег; услуги инвестиционных фондов; услуги по предоставлению гарантии; проверка чеков и выдача дорожных чеков; финансовая деятельность; банковские услуги; клиринг; брокерские услуги; услуги по валютным брокерским операциям; услуги по трастовым инвестициям; кредитные услуги (финансирование); кредитно-денежные операции; агентства кредитные; финансовое спонсорство развлечений, спортивных и культурных мероприятий; а также все другие услуги включенные в класс 36.

(111) MGU 33530
(151) 30.03.2018 **(181)** 14.10.2026
(210) MGU 2016 2453 **(220)** 14.10.2016
(732) «DREAM PHARMA GROUP» mas'uliyati cheklangan jamiyati, UZ
 Общество с ограниченной ответственностью «DREAM PHARMA GROUP», UZ
(540)

Avitan

АВИТАН

(511)
 5 Инсонлар учун медикаментлар, фармацевтик препаратлари.

5 Медикаменты для человека; препараты фармацевтические.

(111) MGU 33531
(151) 30.03.2018 **(181)** 09.12.2026
(210) MGU 2016 2962 **(220)** 09.12.2016
(732) "TOSHKENT RIZQ BARAKA" mas'uliyati cheklangan jamiyati UZ
 Общество с ограниченной ответственностью "TOSHKENT RIZQ BARAKA" UZ

(540)

Рангли иловага қаранг
 Смотри цветное приложение

(526) мука

(591) Оқ, қора, кўк, қизил, тўқ яшил, жигар ранг, оч жигар ранг, тўқ жигар ранг, сариқ, оч сариқ, тўқ сариқ, зарғалдоқ-жигар ранг.
 Белый, черный, синий, красный, темно-зеленый, коричневый, светло-коричневый, темно-коричневый, желтый, светло-желтый, темно-желтый, оранжево-коричневый.

(511)
 30 Бугдой уни.

30 Мука пшеничная.

(111) MGU 33532
(151) 30.03.2018 **(181)** 18.03.2027
(210) MGU 2017 0813 **(220)** 18.03.2017
(732) "FUNNY TRAVEL" mas'uliyati cheklangan jamiyati, UZ
 Общество с ограниченной ответственностью "FUNNY TRAVEL", UZ
(540)

Рангли иловага қаранг
 Смотри цветное приложение

(526) Tour

(591) Зарғалдоқ, қизил, сариқ, сариқ-жигар ранг, оқ, қора.
 Оранжевый, красный, желтый, желто-коричневый, белый, черный.

(511)
 39 Саёхатлар ташкил этиш.

39 Организация путешествий.

(111) MGU 33533
(151) 30.03.2018 **(181)** 07.07.2027
(210) MGU 2017 2064 **(220)** 07.07.2017
(732) "MICRO" mas'uliyati cheklangan jamiyati, UZ
 Общество с ограниченной ответственностью "MICRO", UZ
(540)

Рангли иловага қаранг
 Смотри цветное приложение

(591) Оқ, кўк, сарик, кора, кизил, зарғалдоқ.
Белый, синий, желтый, черный, красный, оранжевый.

(511)

11 Электр лампалар, айнан ёруғлик таратувчи диодли лампалар.

11 Лампы электрические, а именно светодиодные лампы.

(111) MGU 33534

(151) 30.03.2018

(181) 07.07.2027

(210) MGU 2017 2065

(220) 07.07.2017

(732) "MICRO" mas'uliyati cheklangan jamiyati, UZ

Общество с ограниченной ответственностью "MICRO", UZ

(540)

Рангли иловага қаранг

Смотри цветное приложение

(591) Қора, кулранг.

Чёрный, серый.

(511)

11 Электр лампалар, айнан ёруғлик таратувчи диодли лампалар.

11 Лампы электрические, а именно светодиодные лампы.

(111) MGU 33535

(151) 30.03.2018

(181) 24.07.2027

(210) MGU 2017 2189

(220) 24.07.2017

(732) "REAL POLIMER BIZNES" mas'uliyati cheklangan jamiyati, UZ

Общество с ограниченной ответственностью "REAL POLIMER BIZNES", UZ

(540)

SHINEX

(511)

1 Антифризлар; тормоз суюкликлари; гидравлик суюкликлар; трансмиссион суюклик; трансмиссион суюкликлар учун кимёвий кўшимчалар; рул бошқарувини кучайтириш учун суюкликлар; гидравлик мойлар; трансмиссион мойлар; мотор мойи учун кимёвий кўшимчалар.

4 Техник мойлар; мотор мойи; автомобил двигателлари учун ёғлаш мойлари.

7 Фильтрлар (машиналар ёки двигателлар деталлари); ҳаво филтрлари (двигателлар қисмлари).

1 Антифризы; жидкости тормозные; жидкости гидравлические; жидкость трансмиссионная; добавки химические для трансмиссионных жидкостей; жидкости для усилителя рулевого управления; масла гидравлические; масло трансмиссионное; добавки химические для моторного масла.

4 Масла технические; масло моторное; масла смазочные для автомобильных двигателей.

7 Фильтры (детали машин или двигателей); фильтры воздушные (части двигателей).

(111) MGU 33536

(151) 30.03.2018

(181) 01.08.2027

(210) MGU 2017 2236

(220) 01.08.2017

(732) Kabulov Farxod Temurovich, UZ

Кабулов Фарход Темурович, UZ

(540)



(511)

9 Тортиш, ўлчаш, сигнализациялаш, назорат қилиш (текшириш), кутқариш ва таълим бериш учун илмий, денгиз, геодезик, фотографик, кинематографик, оптик приборлар ва асбоблар; электр энергиясини узатиш, тақсимлаш, трансформациялаш, жамғариш, ростлаш ёки бошқариш учун приборлар ва асбоблар; товуш ёки тасвирларни ёзиш, узатиш, қайтадан тиклаш учун аппаратура; магнитли ахборот ташувчилар, товуш ёзиш дисклари; компакт-дисклар, DVD ва бошқа рақамли ахборот ташувчилар; аввалдан ҳақ тўлаш аппаратлари учун механизмлар; касса аппаратлари, ҳисоблаш машиналари, ахборотга ишлов бериш учун ускуна ва компьютерлар; дастурий таъминот; ўт ўчириш учун асбоб-ускуналар.

38 Телекоммуникациялар.

42 Илмий ва технологик хизматлар ҳамда уларга тегишли бўлган илмий тадқиқотлар ва ишланмалар; саноат таҳлили ва илмий тадқиқотлар бўйича хизматлар; компьютерларнинг техник ва дастурий таъминотини ишлаб чиқиш ва такомиллаштириш.

9 Приборы и инструменты научные, морские, геодезические, фотографические, кинематографические, оптические, для взвешивания, измерения, сигнализации, контроля (проверки), спасения и обучения; приборы и инструменты для передачи, распределения, трансформации, накопления, регулирования или управления электричеством; аппаратура для записи, передачи, воспроизведения звука или изображений; магнитные носители информации, диски звукозаписи; компакт-диски, DVD и другие цифровые носители информации; механизмы для аппаратов с предварительной оплатой; кассовые аппараты, счетные машины, оборудование для обработки информации и компьютеры; программное обеспечение; оборудование для тушения огня.

38 Телекоммуникации.

42 Научные и технологические услуги и относящиеся к ним научные исследования и разработки; услуги по промышленному анализу и научным исследованиям; разработка и развитие компьютеров и программного обеспечения.

(111) MGU 33537

(151) 30.03.2018

(181) 15.08.2027

(210) MGU 2017 2347

(220) 15.08.2017

(732) Mas'uliyati cheklangan jamiyat shaklidagi «ADVANCE PHARMACEUTICAL BUSINESS» xorijiy korxonasi, UZ

Иностранное предприятие «ADVANCE PHARMACEUTICAL BUSINESS» в форме общества с ограниченной ответственностью, UZ

(540)

ORNIMAK

ОРНИМАК

(511)

5 Фармацевтика махсулотлари, тиббий ва ветеринария препаратлари; тиббий мақсадлар учун гигиена препаратлари; тиббий ёки ветеринария мақсадлари учун пархез овқатлар ва моддалар, болалар овқатлари; инсон ёки жониворлар учун озиқ-овқат қўшимчалари; пластирлар, боғлаш материаллари; тишларни пломбалаш ва тиш қолипларини тайёрлаш учун материаллар; дезинфекцияловчи воситалар; зарарли хайвонларни йўқотиш учун препаратлар; фунгицидлар, гербицидлар.

35 Реклама; бизнес соҳасида менежмент; бизнес соҳасида маъмурий фаолият; офис хизмати.

39 Транспортида ташиш; товарларни ўраш-жойлаш ва сақлаш; саёхатлар ташкил қилиш.

41 Таълим-тарбия; ўқув жараёнини таъминлаш; кўнгилхушлиқлар; спорт ва маданий-оқартув тадбирларини ташкил этиш.

5 Изделия фармацевтические, препараты медицинские и ветеринарные; изделия гигиенические для медицинских целей; диетическое питание и вещества для медицинских или ветеринарных целей, детское питание; пищевые добавки для человека и животных; пластыри, перевязочные материалы; материалы для пломбирования зубов и изготовления зубных слепков; дезинфицирующие средства; препараты для уничтожения вредных животных; фунгициды, гербициды.

35 Реклама; менеджмент в сфере бизнеса; административная деятельность в сфере бизнеса; офисная служба.

39 Транспортировка; упаковка и хранение товаров; организация путешествий.

41 Воспитание; образование; развлечения; организация спортивных и культурно-просветительных мероприятий.

(111) MGU 33538

(151) 30.03.2018

(181) 16.08.2027

(210) MGU 2017 2358

(220) 16.08.2017

(732) Умаров Бахтиер Мирзоевич, UZ

(540)

Рангли иловага қаранг

Смотри цветное приложение

(526) AIRGUNS; UZ

(591) Оқ, олтин, тўқ жигар ранг.

Белый, золотистый, тёмно-коричневый.

(511)

35 Учинчи шахслар учун савдони ҳаракатлантириш; реклама.

35 Продвижение продаж для третьих лиц; реклама.

(111) MGU 33539

(151) 30.03.2018

(181) 18.08.2027

(210) MGU 2017 2372

(220) 18.08.2017

(732) Yakka tartibdagi tadbirkor Usmonov Dilshod Tursunovich, UZ

Индивидуальный предприниматель Усмонов Дилшод Турсунович, UZ

(540)



(511)

20 Сураатлар учун багетлар; болалар кроватлари учун химоя бамперлари, ётаржой бельёсидан ташкари; костюмлар учун полда турадиган вешалкалар; кийимлар учун вешалкалар (мебель); кийимлар учун вешалкалар (кийимосгич); витриналар (мебель); гардероблар (кийим-бош шкафи); мебеллар учун эшикчалар; дарпардалар учун туткичлар, матолиларида ташкари; диванлар; жардиньеркалар (мебель); майда мунчокли манзарали дарпардалар; кўзгулар; дастаки кўзгулар (пардоз кўзгуси); бамбукли буюмлар; буғу шохидан ясалган буюмлар; тошбақа косасидан ясалган буюмлар; чиганокдан ясалган буюмлар; ишлов берилмаган ёки қисман ишлов берилган шохлардан ясалган буюмлар; ҳайвонлар шохларидан ясалган буюмлар; ротангали пальмадан буюмлар; ишлов берилмаган ёки қисман ишлов берилган фил суягидан ясалган буюмлар; филнинг ўсувчи суягидан буюмлар; похолдан тўкилган буюмлар, бўйрадан ташкари; тўкилган буюмлар; ёғочдан ўйма нақшли бадий буюмлар; пардалар учун карнизлар; бешиклар; комодлар; консоллар (мебель); креслолар; кроватлар; болалар кроватчалари; мебеллар учун пластмасса қирралар; мебеллар учун металл кронштейнлар; мебель; металл мебель; дам берилган мебель; офис мебели; мактаб мебели; алоҳида турувчи пардеворлар (мебель); боштиргичлар (мебель); тагликлар (мебель); журналлар учун тагликлар; китоблар учун тагликлар (фурнитура); мебеллар учун полкалар; сочиқ қискичлар (мебель); скамейкалар (мебель); ёғоч, мум, гипс ёки пластмассадан ҳайкалчалар; стеллажлар; компьютерлар учун ғилдиракчали столчалар (мебель); пардоз столчаси; ювиниш столчаси (мебель); арралаш столлари (мебель); ёзув столлари; сервировкалалаш столлари; столлар; стуллар (ўриндиклар); нометалл мебель фурнитураси; ширмалар (мебель); шкафлар; дераза дарпардалари.

20 Багеты для картин; бамперы защитные для детских кроваток, за исключением постельного белья; вешалки для костюмов напольные; вешалки для одежды (мебель); вешалки для одежды (плечики); витрины (мебель); гардеробы (шкафы платяные); дверцы для мебели; держатели для

занавесей, за исключением текстильных; диваны; жардиньерки (мебель); занавеси из бисера декоративные; зеркала; зеркала ручные (зеркала туалетные); изделия бамбуковые; изделия из оленьих рогов; изделия из панциря черепах; изделия из раковин; изделия из рога необработанного или частично обработанного; изделия из рогов животных; изделия из ротанговой пальмы; изделия из слоновой кости необработанной или частично обработанной; изделия из слоновой растительной кости; изделия из соломы плетеные, за исключением циновок; изделия плетеные; изделия художественные резные деревянные; карнизы для занавесей; колыбели; комоды; консоли (мебель); кресла; кровати; кроватки детские; кромка пластмассовая для мебели; кронштейны для мебели неметаллические; мебель; мебель металлическая; мебель надувная; мебель офисная; мебель школьная; перегородки отдельные (мебель); подголовники (мебель); подставки (мебель); подставки для журналов; подставки для книг (фурнитура); полки для мебели; полотенцедержатели (мебель); скамьи (мебель); статуэтки из дерева, воска, гипса или пластмасс; стеллажи; столики на колесиках для компьютеров (мебель); столики туалетные; столики умывальные (мебель); столы пыльные (мебель); столы письменные; столы сервировочные; столы; стулья (сиденья); фурнитура мебельная неметаллическая; ширмы (мебель); шкафы; шторы оконные.

(111) MGU 33540

(151) 30.03.2018

(181) 20.09.2027

(210) MGU 2017 2625

(220) 20.09.2017

(732) «MUSAFFO IQLIM TRANS SERVIS» fermer xo'jaligi, UZ

Фермерское хозяйство «MUSAFFO IQLIM TRANS SERVIS», UZ

(540)

Рангли иловага қаранг

Смотри цветное приложение

(526) "Else" дан бўлак барча сўзлар ва рақамлар. Все слова и цифры кроме "Else".

(591) Қора, малина ранг, кизил, оч зарғалдок, кўк, жигар ранг, яшил, оч яшил, тўқ яшил, оч пушти ранг.

Черный, малиновый, красный, светло-оранжевый, синий, коричневый, зеленый, светло-зеленый, темно-зеленый, светло-розовый.

(511)
30 Чой ичимликлари.

30 Напитки чайные.

(111) MGU 33541
(151) 30.03.2018 **(181)** 20.09.2027
(210) MGU 2017 2626 **(220)** 20.09.2017
(732) «MUSAFFO IQLIM TRANS SERVIS» fermer xo'jaligi, UZ
Фермерское хозяйство «MUSAFFO IQLIM TRANS SERVIS», UZ
(540)

Рангли иловага қаранг
Смотри цветное приложение

(526) "Else" дан бўлак барча сўзлар ва рақамлар.
Все слова и цифры кроме "Else".
(591) Қора, сарик, оч зарғалдок, қизил, яшил, оч яшил, тўқ яшил, оч пушти ранг.
Черный, желтый, светло-оранжевый, красный, зеленый, светло-зеленый, темно-зеленый, светло-розовые.
(511)
30 Чой ичимликлари.

30 Напитки чайные.

(111) MGU 33542
(151) 30.03.2018 **(181)** 20.09.2027
(210) MGU 2017 2627 **(220)** 20.09.2017
(732) «MUSAFFO IQLIM TRANS SERVIS» fermer xo'jaligi, UZ
Фермерское хозяйство «MUSAFFO IQLIM TRANS SERVIS», UZ
(540)

Рангли иловага қаранг
Смотри цветное приложение

(526) "Else" дан бўлак барча сўзлар ва рақамлар.
Все слова и цифры кроме "Else".
(591) Қора, зарғалдок, оч зарғалдок, сарик, қизил, жигар ранг, яшил, оч яшил, тўқ яшил, оч пушти ранг.
Черный, оранжевый, светло-оранжевый, желтый, красный, коричневый, зеленый, светло-зеленый, темно-зеленый, светло-розовые.

(511)
30 Чой ичимликлари.

30 Напитки чайные.

(111) MGU 33543
(151) 30.03.2018 **(181)** 20.09.2027
(210) MGU 2017 2628 **(220)** 20.09.2017
(732) «MUSAFFO IQLIM TRANS SERVIS» fermer xo'jaligi, UZ
Фермерское хозяйство «MUSAFFO IQLIM TRANS SERVIS», UZ
(540)

Рангли иловага қаранг
Смотри цветное приложение

(526) "Else" дан бўлак барча сўзлар ва рақамлар.
Все слова и цифры кроме "Else".
(591) Қора, сиёҳ ранг, бинафша ранг, жигар ранг, қизил, оч зарғалдок, яшил, оч яшил, тўқ яшил, оч пушти ранг.
Черный, сиреневый, фиолетовый, коричневый, красный, светло-оранжевый, зеленый, светло-зеленый, темно-зеленый, светло-розовые.
(511)
30 Чой ичимликлари.

30 Напитки чайные.

(111) MGU 33544
(151) 30.03.2018 **(181)** 20.09.2027
(210) MGU 2017 2629 **(220)** 20.09.2017
(732) «MUSAFFO IQLIM TRANS SERVIS» fermer xo'jaligi, UZ
Фермерское хозяйство «MUSAFFO IQLIM TRANS SERVIS», UZ
(540)

Рангли иловага қаранг
Смотри цветное приложение

(526) "Else" дан бўлак барча сўзлар ва рақамлар.
Все слова и цифры кроме "Else".
(591) Қора, малина ранг, оч зарғалдок, қизил, яшил, оч яшил, тўқ яшил, оч пушти ранг.
Черный, малиновый, светло-оранжевый, красный, зеленый, светло-зеленый, темно-зеленый, светло-розовые.

(511)

30 Чой ичимликлари.

30 Напитки чайные.

(111) MGU 33545**(151)** 30.03.2018 **(181)** 20.09.2027**(210)** MGU 2017 2630 **(220)** 20.09.2017**(732)** «MUSAFFO IQLIM TRANS SERVIS» fermer xo'jaligi, UZ

Фермерское хозяйство «MUSAFFO IQLIM TRANS SERVIS», UZ

(540)

Рангли иловага қаранг

Смотри цветное приложение

(526) "Else" дан бўлак барча сўзлар ва рақамлар. Все слова и цифры кроме "Else".**(591)** Қора, оч зарғалдок, кизил, яшил, оч яшил, тўқ яшил, оч пушти ранг.

Черный, светло-оранжевый, красный, зеленый, светло-зеленый, темно-зеленый, светло-розовые.

(511)

30 Чой ичимликлари.

30 Напитки чайные.

(111) MGU 33546**(151)** 30.03.2018 **(181)** 20.09.2027**(210)** MGU 2017 2631 **(220)** 20.09.2017**(732)** «MUSAFFO IQLIM TRANS SERVIS» fermer xo'jaligi, UZ

Фермерское хозяйство «MUSAFFO IQLIM TRANS SERVIS», UZ

(540)

Рангли иловага қаранг

Смотри цветное приложение

(526) "Else" дан бўлак барча сўзлар ва рақамлар. Все слова и цифры кроме "Else".**(591)** Оқ, малина ранг, яшил, оч яшил, тўқ яшил. Белый, малиновый, зеленый, светло-зеленый, темно-зеленый.**(511)**

30 Чой ичимликлари.

30 Напитки чайные.

(111) MGU 33547**(151)** 30.03.2018 **(181)** 20.09.2027**(210)** MGU 2017 2632 **(220)** 20.09.2017**(732)** «MUSAFFO IQLIM TRANS SERVIS» fermer xo'jaligi, UZ

Фермерское хозяйство «MUSAFFO IQLIM TRANS SERVIS», UZ

(540)

Рангли иловага қаранг

Смотри цветное приложение

(526) "Else" дан бўлак барча сўзлар ва рақамлар. Все слова и цифры кроме "Else".**(591)** Оқ, сиёҳ ранг, қора, бинафша ранг, жигар ранг, яшил, оч яшил, тўқ яшил.

Белый, сиреневый, черный, фиолетовый, коричневый, зеленый, светло-зеленый, темно-зеленый.

(511)

30 Чой ичимликлари.

30 Напитки чайные.

(111) MGU 33548**(151)** 30.03.2018 **(181)** 20.09.2027**(210)** MGU 2017 2633 **(220)** 20.09.2017**(732)** «MUSAFFO IQLIM TRANS SERVIS» fermer xo'jaligi, UZ

Фермерское хозяйство «MUSAFFO IQLIM TRANS SERVIS», UZ

(540)

Рангли иловага қаранг

Смотри цветное приложение

(526) "Else" дан бўлак барча сўзлар ва рақамлар. Все слова и цифры кроме "Else".**(591)** Оқ, зарғалдок, сариқ, кизил, жигар ранг, яшил, оч яшил, тўқ яшил.

Белый, оранжевый, желтый, красный, коричневый, зеленый, светло-зеленый, темно-зеленый.

(511)

30 Чой ичимликлари.

30 Напитки чайные.

(111) MGU 33549**(151)** 30.03.2018 **(181)** 20.09.2027**(210)** MGU 2017 2634 **(220)** 20.09.2017**(732)** «MUSAFFO IQLIM TRANS SERVIS» fermer xo'jaligi, UZ

Фермерское хозяйство «MUSAFFO IQLIM TRANS SERVIS», UZ
(540)

Рангли иловага қаранг
Смотри цветное приложение

(526) "Else" дан бўлак барча сўзлар ва ракамлар.
Все слова и цифры кроме "Else".

(591) Оқ, малина ранг, қора, қизил, кўк, жигар
ранг, яшил, оч яшил, тўқ яшил.

Белый, малиновый, черный, красный, синий, ко-
ричневый, зеленый, светло-зеленый, темно-зеле-
ный.

(511)

30 Чой ичимликлари.

30 Напитки чайные.

(111) MGU 33550

(151) 30.03.2018

(181) 20.09.2027

(210) MGU 2017 2635

(220) 20.09.2017

(732) «MUSAFFO IQLIM TRANS SERVIS»
fermer xo'jaligi, UZ

Фермерское хозяйство «MUSAFFO IQLIM
TRANS SERVIS», UZ

(540)

Рангли иловага қаранг

Смотри цветное приложение

(526) "Else" дан бўлак барча сўзлар ва ракамлар.
Все слова и цифры кроме "Else".

(591) Оқ, сариқ, яшил, оч яшил, тўқ яшил.

Белый, желтый, зеленый, светло-зеленый, темно-
зеленый.

(511)

30 Чой ичимликлари.

30 Напитки чайные.

(111) MGU 33551

(151) 30.03.2018

(181) 20.09.2027

(210) MGU 2017 2636

(220) 20.09.2017

(732) «MUSAFFO IQLIM TRANS SERVIS»
fermer xo'jaligi, UZ

Фермерское хозяйство «MUSAFFO IQLIM
TRANS SERVIS», UZ

(540)

Рангли иловага қаранг

Смотри цветное приложение

(526) "Else" дан бўлак барча сўзлар ва ракамлар.

Все слова и цифры кроме "Else".

(591) Оқ, ҳаво ранг, оч ҳаво ранг, яшил, оч яшил,
тўқ яшил.

Белый, голубой, светло-голубой, зеленый, свет-
ло-зеленый, темно-зеленый.

(511)

30 Чой ичимликлари.

30 Напитки чайные.

4.2. FG4W

Товар белгиларига гувоҳномалар ва талабномалар бўйича
тизимли ва рақамли кўрсаткичларСистематический и нумерационный указатели свидетельств и заявок
на товарные знаки

FG4W Товар белгилари гувоҳномаларига тизимли кўрсаткич

Систематический указатель свидетельств на товарные знаки

ТХХК индекси Индекс МКТУ	Рўйхатга олиш рақами Номер регистрации
1	2

1	MGU	33371
	MGU	33372
	MGU	33373
	MGU	33374
	MGU	33376
	MGU	33386
	MGU	33461
	MGU	33469
	MGU	33517
	MGU	33528
	MGU	33535
2	MGU	33386
	MGU	33419
	MGU	33475
	MGU	33476
	MGU	33484
	MGU	33494
	MGU	33517
3	MGU	33380
	MGU	33381
	MGU	33386
	MGU	33387
	MGU	33388
	MGU	33405
	MGU	33407
	MGU	33419
	MGU	33463
	MGU	33474
	MGU	33478
	MGU	33479
	MGU	33493
	MGU	33497
	4	MGU
MGU		33419

ТХХК индекси Индекс МКТУ	Рўйхатга олиш рақами Номер регистрации
1	2

4	MGU	33400	
	MGU	33499	
	MGU	33535	
5	MGU	33380	
	MGU	33381	
	MGU	33386	
	MGU	33398	
	MGU	33409	
	MGU	33414	
	MGU	33418	
	MGU	33426	
	MGU	33427	
	MGU	33428	
	MGU	33429	
	MGU	33430	
	MGU	33431	
	MGU	33432	
	MGU	33433	
	MGU	33434	
	MGU	33435	
	MGU	33436	
	MGU	33437	
	MGU	33438	
	MGU	33439	
	MGU	33440	
	MGU	33441	
	MGU	33442	
	MGU	33443	
	MGU	33444	
	MGU	33462	
	MGU	33465	
	MGU	33477	
		MGU	33483
		MGU	33486

	1	2		1	2
5		MGU 33487	14		MGU 33512
		MGU 33496	15		MGU 33386
		MGU 33497	16		MGU 33386
		MGU 33503			MGU 33392
		MGU 33508			MGU 33409
		MGU 33525			MGU 33462
		MGU 33527			MGU 33491
		MGU 33530	17		MGU 33376
		MGU 33537			MGU 33386
6		MGU 33376			MGU 33401
		MGU 33386			MGU 33461
		MGU 33413			MGU 33481
7		MGU 33384			MGU 33482
		MGU 33385	18		MGU 33386
		MGU 33386			MGU 33493
		MGU 33535			MGU 33511
8		MGU 33386			MGU 33512
9		MGU 33376	19		MGU 33376
		MGU 33386			MGU 33386
		MGU 33445			MGU 33401
		MGU 33510			MGU 33404
		MGU 33536			MGU 33422
10		MGU 33386			MGU 33461
		MGU 33413			MGU 33481
		MGU 33418			MGU 33482
11		MGU 33384			MGU 33484
		MGU 33385			MGU 33494
		MGU 33386	20		MGU 33386
		MGU 33481			MGU 33413
		MGU 33482			MGU 33511
		MGU 33510			MGU 33512
		MGU 33511			MGU 33539
		MGU 33512	21		MGU 33386
		MGU 33533			MGU 33387
		MGU 33534			MGU 33389
12		MGU 33386			MGU 33463
		MGU 33419			MGU 33511
		MGU 33458			MGU 33512
		MGU 33509			MGU 33519
		MGU 33513	22		MGU 33386
		MGU 33514			MGU 33391
		MGU 33515	23		MGU 33386
		MGU 33518	24		MGU 33386
13		MGU 33386			MGU 33413
14		MGU 33386			MGU 33425
		MGU 33493			MGU 33493
		MGU 33511			MGU 33511

	1	2		1	2
24		MGU 33512	30		MGU 33395
25		MGU 33379			MGU 33399
		MGU 33386			MGU 33406
		MGU 33407			MGU 33410
		MGU 33408			MGU 33455
		MGU 33420			MGU 33456
		MGU 33472			MGU 33459
		MGU 33473			MGU 33460
		MGU 33480			MGU 33466
		MGU 33492			MGU 33467
		MGU 33493			MGU 33479
		MGU 33498			MGU 33485
		MGU 33511			MGU 33504
		MGU 33512			MGU 33505
		MGU 33520			MGU 33519
		MGU 33521			MGU 33524
		MGU 33522			MGU 33531
		MGU 33523			MGU 33540
26		MGU 33386			MGU 33541
		MGU 33511			MGU 33542
		MGU 33512			MGU 33543
27		MGU 33386			MGU 33544
28		MGU 33386			MGU 33545
		MGU 33464			MGU 33546
		MGU 33511			MGU 33547
		MGU 33512			MGU 33548
29		MGU 33370			MGU 33549
		MGU 33386			MGU 33550
		MGU 33390	31		MGU 33371
		MGU 33393			MGU 33372
		MGU 33394			MGU 33374
		MGU 33399			MGU 33386
		MGU 33410			MGU 33464
		MGU 33415	32		MGU 33377
		MGU 33421			MGU 33386
		MGU 33457			MGU 33389
		MGU 33459			MGU 33399
		MGU 33460			MGU 33402
		MGU 33464			MGU 33410
		MGU 33479			MGU 33411
		MGU 33485			MGU 33519
		MGU 33519	33		MGU 33386
30		MGU 33378			MGU 33416
		MGU 33386	34		MGU 33386
		MGU 33393			MGU 33396
		MGU 33394			MGU 33397

1		2		1		2	
34	MGU	33446		36	MGU	33386	
	MGU	33526			MGU	33413	
35	MGU	33382			MGU	33529	
	MGU	33386		37	MGU	33383	
	MGU	33389			MGU	33386	
	MGU	33400			MGU	33400	
	MGU	33407			MGU	33413	
	MGU	33409			MGU	33417	
	MGU	33410			MGU	33422	
	MGU	33413			MGU	33468	
	MGU	33417			MGU	33499	
	MGU	33422			MGU	33513	
	MGU	33450			MGU	33514	
	MGU	33451			MGU	33515	
	MGU	33452		38	MGU	33386	
	MGU	33453			MGU	33450	
	MGU	33457			MGU	33451	
	MGU	33460			MGU	33452	
	MGU	33462			MGU	33453	
	MGU	33471			MGU	33536	
	MGU	33486		39	MGU	33389	
	MGU	33489			MGU	33386	
	MGU	33490			MGU	33400	
	MGU	33492			MGU	33409	
	MGU	33494			MGU	33410	
	MGU	33495			MGU	33413	
	MGU	33498			MGU	33457	
	MGU	33499			MGU	33462	
	MGU	33500			MGU	33464	
	MGU	33501			MGU	33499	
	MGU	33502			MGU	33516	
	MGU	33504			MGU	33519	
	MGU	33506			MGU	33532	
	MGU	33507			MGU	33537	
	MGU	33511		40	MGU	33386	
	MGU	33512			MGU	33395	
	MGU	33519			MGU	33495	
	MGU	33520		41	MGU	33377	
	MGU	33521			MGU	33386	
	MGU	33522			MGU	33395	
	MGU	33523			MGU	33403	
	MGU	33528			MGU	33423	
	MGU	33537			MGU	33424	
	MGU	33538			MGU	33447	
36	MGU	33375			MGU	33448	
	MGU	33376			MGU	33449	

1		2		1		2	
41	MGU	33451		43	MGU	33406	
	MGU	33452			MGU	33407	
	MGU	33453			MGU	33410	
	MGU	33454			MGU	33413	
	MGU	33462		44	MGU	33460	
	MGU	33464			MGU	33506	
	MGU	33488			MGU	33507	
	MGU	33506			MGU	33519	
	MGU	33507			MGU	33382	
	MGU	33537			MGU	33386	
42	MGU	33386			MGU	33405	
	MGU	33417		45	MGU	33409	
	MGU	33470			MGU	33417	
	MGU	33495			MGU	33423	
	MGU	33536			MGU	33424	
43	MGU	33386			MGU	33462	
	MGU	33389			MGU	33386	
	MGU	33395			MGU	33411	

FG4W Товар белгиларига талабнолар бўйича рақамли кўрсаткич

Нумерационный указатель заявок на товарные знаки

Талабнома рақами		Рўйхатга олиш рақами		Талабнома рақами		Рўйхатга олиш рақами	
Номер заявки		Номер регистраци		Номер заявки		Номер регистраци	
1	2	1	2	1	2	1	2
MGU	20151115	MGU	33529	MGU	20171162	MGU	33392
MGU	20151189	MGU	33455	MGU	20171207	MGU	33459
MGU	20161845	MGU	33513	MGU	20171242	MGU	33393
MGU	20161846	MGU	33514	MGU	20171243	MGU	33394
MGU	20161877	MGU	33515	MGU	20171272	MGU	33395
MGU	20162453	MGU	33530	MGU	20171280	MGU	33377
MGU	20162462	MGU	33370	MGU	20171299	MGU	33396
MGU	20162574	MGU	33503	MGU	20171300	MGU	33397
MGU	20162589	MGU	33388	MGU	20171404	MGU	33492
MGU	20162962	MGU	33531	MGU	20171411	MGU	33418
MGU	20170196	MGU	33387	MGU	20171459	MGU	33398
MGU	20170219	MGU	33389	MGU	20171484	MGU	33506
MGU	20170414	MGU	33371	MGU	20171485	MGU	33507
MGU	20170415	MGU	33372	MGU	20171491	MGU	33508
MGU	20170416	MGU	33373	MGU	20171492	MGU	33419
MGU	20170417	MGU	33374	MGU	20171493	MGU	33517
MGU	20170426	MGU	33415	MGU	20171495	MGU	33493
MGU	20170427	MGU	33490	MGU	20171554	MGU	33420
MGU	20170445	MGU	33527	MGU	20171577	MGU	33509
MGU	20170468	MGU	33456	MGU	20171578	MGU	33518
MGU	20170501	MGU	33457	MGU	20171581	MGU	33486
MGU	20170565	MGU	33416	MGU	20171587	MGU	33470
MGU	20170670	MGU	33405	MGU	20171596	MGU	33430
MGU	20170678	MGU	33447	MGU	20171598	MGU	33431
MGU	20170724	MGU	33469	MGU	20171599	MGU	33432
MGU	20170734	MGU	33448	MGU	20171600	MGU	33433
MGU	20170736	MGU	33449	MGU	20171603	MGU	33434
MGU	20170737	MGU	33450	MGU	20171605	MGU	33435
MGU	20170794	MGU	33458	MGU	20171607	MGU	33436
MGU	20170799	MGU	33375	MGU	20171609	MGU	33437
MGU	20170810	MGU	33390	MGU	20171610	MGU	33438
MGU	20170813	MGU	33532	MGU	20171612	MGU	33439
MGU	20170878	MGU	33504	MGU	20171613	MGU	33440
MGU	20170889	MGU	33516	MGU	20171614	MGU	33441
MGU	20170935	MGU	33406	MGU	20171616	MGU	33442
MGU	20170939	MGU	33376	MGU	20171617	MGU	33443
MGU	20170950	MGU	33451	MGU	20171619	MGU	33444
MGU	20170953	MGU	33452	MGU	20171677	MGU	33421
MGU	20170956	MGU	33453	MGU	20171703	MGU	33519
MGU	20170960	MGU	33454	MGU	20171721	MGU	33510
MGU	20171009	MGU	33445	MGU	20171723	MGU	33494
MGU	20171010	MGU	33391	MGU	20171734	MGU	33386
MGU	20171022	MGU	33417	MGU	20171747	MGU	33460
MGU	20171109	MGU	33485	MGU	20171751	MGU	33422
MGU	20171124	MGU	33491	MGU	20171759	MGU	33378
MGU	20171137	MGU	33505	MGU	20171762	MGU	33461

1		2		1		2	
MGU	20171773	MGU	33379	MGU	20172137	MGU	33385
MGU	20171776	MGU	33380	MGU	20172147	MGU	33465
MGU	20171778	MGU	33381	MGU	20172166	MGU	33479
MGU	20171784	MGU	33407	MGU	20172178	MGU	33498
MGU	20171789	MGU	33462	MGU	20172188	MGU	33410
MGU	20171802	MGU	33495	MGU	20172189	MGU	33535
MGU	20171811	MGU	33520	MGU	20172194	MGU	33411
MGU	20171812	MGU	33521	MGU	20172220	MGU	33480
MGU	20171813	MGU	33522	MGU	20172224	MGU	33499
MGU	20171835	MGU	33423	MGU	20172225	MGU	33481
MGU	20171836	MGU	33424	MGU	20172226	MGU	33482
MGU	20171837	MGU	33471	MGU	20172236	MGU	33536
MGU	20171855	MGU	33523	MGU	20172240	MGU	33483
MGU	20171861	MGU	33425	MGU	20172245	MGU	33524
MGU	20171870	MGU	33399	MGU	20172263	MGU	33402
MGU	20171918	MGU	33463	MGU	20172267	MGU	33412
MGU	20171922	MGU	33511	MGU	20172311	MGU	33403
MGU	20171923	MGU	33512	MGU	20172314	MGU	33525
MGU	20171932	MGU	33408	MGU	20172317	MGU	33466
MGU	20171935	MGU	33382	MGU	20172318	MGU	33467
MGU	20171942	MGU	33400	MGU	20172330	MGU	33413
MGU	20171964	MGU	33414	MGU	20172334	MGU	33500
MGU	20172001	MGU	33472	MGU	20172347	MGU	33537
MGU	20172003	MGU	33473	MGU	20172348	MGU	33501
MGU	20172009	MGU	33474	MGU	20172358	MGU	33538
MGU	20172036	MGU	33487	MGU	20172372	MGU	33539
MGU	20172051	MGU	33383	MGU	20172397	MGU	33502
MGU	20172055	MGU	33475	MGU	20172409	MGU	33489
MGU	20172056	MGU	33476	MGU	20172420	MGU	33468
MGU	20172062	MGU	33496	MGU	20172421	MGU	33484
MGU	20172064	MGU	33533	MGU	20172424	MGU	33526
MGU	20172065	MGU	33534	MGU	20172462	MGU	33404
MGU	20172080	MGU	33409	MGU	20172625	MGU	33540
MGU	20172081	MGU	33464	MGU	20172626	MGU	33541
MGU	20172092	MGU	33426	MGU	20172627	MGU	33542
MGU	20172093	MGU	33427	MGU	20172628	MGU	33543
MGU	20172094	MGU	33428	MGU	20172629	MGU	33544
MGU	20172095	MGU	33477	MGU	20172630	MGU	33545
MGU	20172096	MGU	33429	MGU	20172631	MGU	33546
MGU	20172107	MGU	33401	MGU	20172632	MGU	33547
MGU	20172108	MGU	33488	MGU	20172633	MGU	33548
MGU	20172121	MGU	33446	MGU	20172634	MGU	33549
MGU	20172127	MGU	33478	MGU	20172635	MGU	33550
MGU	20172133	MGU	33497	MGU	20172636	MGU	33551
MGU	20172136	MGU	33384	MGU	20172716	MGU	33528

Ушбу бўлимда 183 та товар белгилари тўғрисидаги маълумотлар нашр қилинди.

В настоящем разделе опубликованы сведения о 183 товарных знаках.

**ЭҲМ УЧУН ДАСТУРЛАР ВА МАЪЛУМОТЛАР БАЗАЛАРИГА ОИД
БИБЛИОГРАФИЯ МАЪЛУМОТЛАРИНИ
ИДЕНТИФИКАЦИЯЛАШ УЧУН КОДЛАР**

**КОДЫ ДЛЯ ИДЕНТИФИКАЦИИ БИБЛИОГРАФИЧЕСКИХ ДАННЫХ,
ОТНОСЯЩИХСЯ К ПРОГРАММАМ ДЛЯ ЭВМ
И БАЗАМ ДАННЫХ**

(11) - рўйхатдан ўтказиш рақами

(21) - талабнома рақами

(22) - талабнома топшириш санаси

(54) - ЭҲМ учун дастур ёки маълумотлар базасининг номи

(57) - ЭҲМ учун дастур ёки маълумотлар базасининг реферати

(71) - талабнома берувчининг исми (номи)

(72) - ЭҲМ учун дастур ёки маълумотлар базаси муаллиф(лар)ининг исми

(73) - ҳуқуқ эгасининг исми (номи)

(11) - номер регистрации

(21) - номер заявки

(22) - дата подачи заявки

(54) - название программы для ЭВМ или базы данных

(57) - реферат программы для ЭВМ или базы данных

(71) - имя (наименование) заявителя

(72) - имя автора (ов) программы для ЭВМ или базы данных

(73) - имя (наименование) правообладателя

VI. ЭҶМ УЧУН ДАСТУРЛАР

ПРОГРАММЫ ДЛЯ ЭВМ

6.1. ЭҶМ учун дастурлар Давлат реестрида рўйхатдан ўтказилган ЭҶМ учун дастурлар ҳақида маълумотларни нашр қилиш

Публикация сведений о программах для ЭВМ, зарегистрированных в Государственном реестре программ для ЭВМ

(11) DGU 05074

(21) DGU 2017 0763

(22) 24.11.2017

(71) Тошкент темир йул муҳандислари институти, UZ

Ташкентский институт инженеров железнодорожного транспорта, UZ

(72) Хромова Галина Алексеевна, Расулмухамедов Махамадазиз Махамадаминович, Хисматулин Марат Ильдусович, Юткина Ирина Сергеевна, Мухаммедова Зиёда Гафурджановна, UZ

(54) **Оғирлик ва қаттиклик кўрсаткичларининг ўзгарувчанлигини ҳисобга олган ҳолда автотрисанинг асосий рамаси тебранишларини моделлаштириш**

Моделирование колебаний главной рамы автотрисы с учётом переменности массовых и жесткостных параметров

(57) Дастур Гаусс усули бўйича тизимнинг оғирлик ва қаттиклик кўрсаткичларининг сонли қийматларини аниқлаш, дрезина узунлиги бўйича массани ўзгартириш учун Splain функцияси коэффициентларини ҳисоблаш учун мўлжалланган. Итерация усули орқали хусусий тебранишлар частотаси ҳамда автотриса рамалари учун тизим динамикасининг зарурий коэффициентлари аниқланган. Умумий бўйлама-бурилиш тебранишларида тизимга таъсир қилувчи динамик омилларни ҳисобга олган ҳолда кучли-деформацияланган ҳолат текширилган. Дастурий маҳсулотни қўллаш узунлиги бўйлаб оғирлик ва қаттиклик кўрсаткичларининг ўзгарувчанлигини ҳисобга олган ҳолда автотрисанинг асосий рамасининг бўйлама-бурилиш тебранишлари моделини тайёрлаш, унинг узунликлари бўйлаб кесимларининг кучли-деформацияланган ҳолати сонли қийматларини аниқлаш имконини беради. Қўлланиш соҳаси: темир-йўл транспорти.

ЭҶМ тури: Pentium IV

Дастурлаш тили: Visual Studio 2013, C#

Операцион муҳит: Windows-7 ва юқори

Программа предназначена для определения численных значений массовых и жесткостных параметров системы методом Гаусса, расчета коэффициентов Splain функции для изменения массы по длине дрезины. Определена частота собственных колебаний методом итераций и необходимых коэффициентов динамики системы для рамы автотрисы. Исследовано напряженно-деформированное состояние при совместных продольно-изгибных колебаниях с учетом влияющих на систему динамических факторов. Применение программного продукта позволяет моделировать продольно-изгибные колебания главной рамы автотрисы с учётом переменности массовых и жесткостных параметров по длине, определить численные значения напряженно-деформированного состояния её сечений по длине. Область применения: железнодорожный транспорт.

Тип ЭВМ: Pentium IV

Язык программирования: Visual Studio 2013, C#

Операционная среда: Windows-7 и выше

(11) DGU 05075

(21) DGU 2018 0039

(22) 24.01.2018

(71) Исломов Сардор Олим угли, UZ

(72) Исломов Сардор Олим угли, Исломов Шахбоз Зокир угли, Одилов Жамшидбек Тулкинбой угли, Эшонкулов Наврузбек Дилшод угли, Ёсинов Саидакбар Дилшод угли, UZ

(54) **«CryptoByte»**

(57) Вазифаси: криптографик алгоритмлар асосида мобил қурилмалардаги маълумотларни шифрлаб, масофавий серверга юбориш ва аксинча, сервердаги шифрланган файлларни қайта дешифрлаб қурилмага юклаш. Шу орқали мобил қурилмалардаги маълумотларни Cloud Storage технологияси ёрдамида химоялаш самарадорлигини оширади. Дастур қуйидаги функцияларни бажаради: мобил қурилмалардаги маълумотлар-

ни шифрлайди; шифрланган файлни номини ўзгартирган ҳолда серверга юклайди; шифрлашда ишлатилган калитни срутobyte кенгайтмали файлга ёзади; калит файлни AES 128 шифрлаш алгоритми орқали шифрлайди; шифрланган калитдан MD5 хеш сумма олади; кириш ҳуқуқи берилган e-mail.ларнинг Sha-1 хеш суммаларини генерациялайди; Sha-1 хеш қийматларга шифрланган калитни бириктириб серверга юклайди; сервердаги шифрланган файлни калит ёрдамида деширфлайди. Қўлланиш соҳаси: ахборот коммуникацион тизимларида ахборот хавфсизлигини таъминлашда.

ЭХМ тури: ANDROID

Дастурлаш тили: Java

Операцион муҳит: Android 4.2.2 ва ундан юқори

Задача: шифрует сведения из мобильных устройств на основе криптографических алгоритмов, отправляет их на дистанционный сервер и наоборот, повторно дешифрует зашифрованные файлы из сервера и загружает их в устройство. Таким образом, повышает эффективность защиты сведений на мобильных устройствах с помощью технологии Cloud Storage. Программа выполняет следующие функции: шифрует сведения на мобильных устройствах; меняет название зашифрованного файла и его загружает в сервер; записывает ключ, использованный при шифровании на расширенный файл срутobyte; шифрует ключ-файл посредством алгоритма шифрования AES 128; извлекает из зашифрованного ключа MD5 хеш сумму; генерирует Sha-1 хеш суммы e-mail.ов с правом доступа; загружает на сервер зашифрованный ключ, соединенный с Sha-1 хеш значениями; с помощью ключа дешифрует зашифрованный файл сервера. Область применения: для обеспечения информационной безопасности в информационно-коммуникационных системах.

Тип ЭВМ: ANDROID

Язык программирования: Java

Операционная среда: Android 4.2.2 и выше

(11) DGU 05076

(21) DGU 2017 0785

(22) 01.12.2017

(71)(72) Kayumova Nasiba Ashurovna, UZ

(54) «Informatika va axborot texnologiyalarini o'qitish metodikasi» uslubiy qo'llanma

Методическое пособие «Методика обучения информатики и информационных технологий»

(57) Дастурий восита олий таълимнинг "Информатика ва ахборот технологияларини ўқитиш методикаси" фанида, касбий ривожланиш факультетларида ўқитувчиларни қайта тайёрлаш ва малакасини ошириш жараёнида ўқитиш учун мўлжалланган. Дастурнинг функционал имкониятлари: дастурий воситани бошқариш учун тугманинг мавжудлиги; ўзбек тилидаги маълумотларнинг мавжудлиги; овозли ва матнли маълумотларнинг мавжудлиги; тест топшириқларини бажариш имкониятининг мавжудлиги; дастурларда ишлаш мустақиллиги; қўшимча дастурий таъминот талаб қилмаслиги; фанни ўқитиш самардорлигини оширишга қаратилган мавзуларнинг матни, амалий топшириқлар, тест, ўргатувчи дастурлар дарс ишланма ва технологик хариталар мавжуд бўлиб, овозли тасвирлар орқали фанни ўрганиш, тестлар орқали баҳоланиш имконияти мавжуд. Қўлланиш соҳаси: Ўзбекистон Республикаси Олий ва ўрта махсус таълим вазирлиги тасаруфидаги таълим муассасалари.

ЭХМ тури: Pentium IV ва юқори

Дастурлаш тили: Action Script

Операцион муҳит: Windows XP, 2003, Vista, Windows 7 ва юқори

Программная средства предназначена для обучения в высшем образовании по предмету «Методика обучения информатика и информационные технологии», в процессе переподготовки и квалификации учителей на факультетах профессионального развития. Функциональные возможности программы: кнопки для управления программным средством; информации на узбекском языке; звуковые и текстовые информации; тестовые задания; самостоятельность программ в работе; долгое сохранность информации в памяти у пользователей при использовании программы; лекции направлены на повышение эффективности преподавания предмета, практических заданий, тестов, учебных программ, разработки курсов и технологических карт. Область применения: учебные заведения при Министерстве Высшей и средней специальности Республики Узбекистан.

Тип ЭВМ: Pentium IV и выше

Язык программирования: Action Script

Операционная среда: Windows XP, 2003, Vista, Windows 7 и выше

(11) DGU 05077

(21) DGU 2017 0818

(22) 20.12.2017

(71) Муҳаммад ал-Хоразмий номидаги Тошкент ахборот технологиялари университети, UZ

Ташкентский университет информационных технологий имени Мухаммада ал-Хоразмий, UZ

(72) Касимова Шоиста Ташевна, Мунавваров Абдуллохон Ахматхон ўгли, UZ

(54) «Tashkent city» веб сайти

Веб сайт «Tashkent city»

(57) Дастур Тошкент шаҳридаги маданий ёдгорликлар, хусусан меҳмонхоналар, ресторанлар, истироҳат боғлари, аттракционлар, масжидлар, метро бекатлари ва машҳур хиёбонлар ҳақида ахборот бериш учун мўлжалланган. Функционал имкониятлари: сайт Ўз.Р мустақилликка эга бўлишидан аввалги ва кейинги Тошкент шаҳри ҳақида маълумотлар; "мустақилликдан кейинги" давр икки қисмга бўлинади: 2000-2007й. ва жорий кунлар; сайт меҳмонхоналар, ресторанлар, истироҳат боғлари, масжидлар, уларнинг жойлашган жойи, хизмат нархлари тўғрисида маълумот беради; заруратга кўра Тошкент шаҳрида рўй берган сўнги янгилликлар ҳақида маълумотга эга бўлиш мумкин. Қўлланиш соҳаси: Ўзбекистон Республикаси Туризмни ривожлантириш бўйича Давлат қўмитаси, туристик компаниялар.

ЭХМ тури: Pentium IV ва юқори

Дастурлаш тили: HTML, CSS, Java Script

Операцион муҳит: Windows 7 ва юқори

Программа предназначена для предоставления сведений о достопримечательностях города Ташкента, а именно, о культурные памятники, гостиницы, рестораны, парки, аттракционы, мечети, метро и знаменитые скверы. Функциональные возможности программы: сайт предоставляет сведения о городе Ташкенте до получения РУз. независимости и после независимости; период "после независимости" делится на две части: 2000-2007 гг. и нынешнее время; позволяет получить справочную информацию о гостиницах, ресторанах, парках, мечетях, о местах их расположения, ценах оказываемых услуг. Можно получить сведения о последних изменениях, произошедших в г. Ташкенте. Область применения: Государственный комитет по развитию туризма Республики Узбекистан, туристические компании.

Тип ЭВМ: Pentium IV и выше

Язык программирования: HTML, CSS, Java Script

Операционная среда: Windows 7 и выше

(11) DGU 05078

(21) DGU 2018 0041

(22) 26.01.2018

(71) Mas'uliyati cheklangan jamiyat shaklidagi «Modul Ware International» q'oshma korxonasi, UZ
Совместное предприятие «Modul Ware International» в форме общества с ограниченной ответственностью, UZ

(72) Губайдуллин Руфат Марсович, Мухиддинов Сардор Сирождидин угли, UZ

(54) USSD GATEWAY

(57) Дастур USSD тизимни яратиш учун мўлжалланган. Функционал имкониятлари: USSD Banking; USSD илова; USSD справочник ва/ёки информаторлар.

ЭХМ тури: USSD GATEWAY: Сервер иловаси
Дастурлаш тили: C#

Операцион муҳит: Мульти-платформали (операцион тизимга талаблар йўқ).

Программа предназначена для создания USSD систем. Функциональные возможности: USSD Banking; USSD приложение; USSD справочник и/или информаторы.

Тип ЭВМ: USSD GATEWAY: Серверное приложение

Язык программирования: C#

Операционная среда: Мульти-платформенность (не имеет требований к операционной системе).

(11) DGU 05079

(21) DGU 2018 0043

(22) 29.01.2018

(71) «SUNET TECHNOLOGY» mas'uliyati cheklangan jamiyati, UZ

Общество с ограниченной ответственностью «SUNET TECHNOLOGY», UZ

(72) Рузмат Жасурбек Мирзапулатович, Рузметов Бекзод Бахадирович, UZ

(54) «RateUs» дастурий воситаси, мобил илова ва аналитик платформа

Программное обеспечение, мобильное приложение и аналитическая платформа «RateUs»

(57) Дастур куйидагилар учун мўлжалланган: реал вақт режимида мижозларнинг баҳолашларини кузатиш; мижозларнинг барча шикоятларини ҳисобга олиш; мижозларнинг содиқлигини уларнинг эҳтиёжларини максимал даражада қондириш орқали ошириш. Функционал имкониятла

ри: платформа оффлайн ва онлайн режимида ишлайди; ҳисоботларни ишлаб чиқади; раҳбариятга ахборот беради; миждозларни хабардор қилади (муаммо ҳал қилинганда норози миждозларни хабардор қилади); платформа шахсий компьютер, шунингдек Android ва iOS операцион тизимлари фойдаланувчилари учун ишлайди; автоматик равишда ёмон баҳолашларни ажратади; ҳар бир баҳо менежерларга кўрсатилади. Кўлланиш соҳаси: аҳолига хизмат кўрсатиш соҳаси (ресторанлар, банклар, офислар ва бошқалар).

ЭХМ тури: ПК, Android ва iOS курилмалари

Дастурлаш тили: Java, spring mvc, spring security, angular-4

Операцион муҳит: LinLinux - CENTOS 7, Android и iOS

Программа предназначена для: отслеживания отзывов клиента в режиме реального времени; учета всех жалоб клиента; повышения лояльности клиентов путем максимального удовлетворения их потребностей. Функциональные возможности: платформа работает в режиме офф-лайн и онлайн; генерирует отчеты; информирует руководство; уведомляет клиентов (уведомляет недовольных клиентов, когда проблема решена); платформа доступна для пользователей ПК, а также операционной системы Android и iOS; автоматически выделяет плохие отзывы; каждый отзыв отображается у менеджеров. Область применения: Сфера оказания услуг населению (рестораном, банки, офисов и т.д.)

Тип ЭВМ: ПК, Android и iOS устройства

Язык программирования: Java, spring mvc, spring security, angular-4

Операционная среда: Linux - CENTOS 7, Android и iOS

(11) DGU 05080

(21) DGU 2018 0046

(22) 29.01.2018

(71) Инакова Барнохон Баходировна, Негматшаева Хабибахон Набиевна, Юлдашева Азадахон Сабировна, Насирова Феруза Жумабаевна, Эргашева Зумрад Абдукаюмовна, UZ

(72) Якубова Олтиной Абдуганиевна, Ахмедова Нилюфар Махмуджановна, Сулейманова Насибохон Адашевна, Мамаджанова Шахноз Кахрамоновна, Далимова Камола Мамуровна, Сатимова Шохидахон Мукимовна, Негматшаева Хабибахон Набиевна, Инакова Барнохон Баходировна, Юлдашева Азадахон Сабировна, Насирова Феруза Жумабаевна, Эргашева Зумрад Абдукаю

мовна, Кузиева Гулрух Алижоновна, Махмудова Камила Шавкатовна, Усманова Мохинур Дилшод кизи, Салиев Акрамжон Расулович, UZ

(54) Экстрагенитал касалликлар ва урогенитал инфекцияларда муддатидан илгариги туғруқ профилактикасига инновацион ёндошув
Инновационный подход к профилактике при преждевременных родах с экстрагенитальными заболеваниями и урогенитальными инфекциями

(57) Дастур экстрагенитал касалликлар ва урогенитал инфекцияларда муддатидан илгариги туғруқ профилактикасига инновацион ёндошув учун бир усул сифатида мўлжалланган. Дастур куйидагиларни ўз ичига олади: бошланғич маълумотлар массивини компьютер хотирасига киритиш; экстрагенитал касалликларга чалинган ҳомиладор аёллар; урогенитал инфекциялари бўлган ҳомиладор аёллар; ҳомиладор аёлларни ҳомиладорлик муддати буйича тақсимлаш; хатликларни баҳолаш. Дастур илмий текшириш институтларида, туғруқхоналарда муддатидан илгариги туғруқни олдини олиш учун кўлланиши мумкин. Дастур натижаси – киритилган маълумотлар натижаларини кўрсатувчи жадвал.

ЭХМ тури: IBM

Дастурлаш тили: Microsoft Visual Studio 2008 C#

Операцион муҳит: MS Windows XP ва юқори

Программа предназначена как способ инновационного подхода к профилактике при преждевременных родах с экстрагенитальными заболеваниями и урогенитальными инфекциями. Программа включает: ввод массива исходных данных в память компьютера; беременные с экстрагенитальными заболеваниями; беременные с урогенитальными инфекциями; распределение беременных в зависимости от срока беременности; оценка погрешностей. Программа может применяться в научно-исследовательских институтах, в родильных домах как для профилактики при преждевременных родах. Результаты программы - таблица, показывающая результатов введенных данных.

Тип ЭВМ: IBM

Язык программирования: Microsoft Visual Studio 2008 C#

Операционная среда: MS Windows XP и выше

(11) DGU 05081

(21) DGU 2017 0778

(22) 30.11.2017

(71) A.Avloniy nomidagi Xalq ta'limi tizimi rahbar va mutaxassis xodimlarini qayta tayyorlash va malakasini oshirish instituti, UZ

Институт переподготовки и повышения квалификации руководителей и специалистов системы народного образования имени А. Авлони, UZ

(72) Ibraymov Askar Yesbosinovich, UZ

(54) Uzluksiz masofaviy metodik yordam ko'rsatish tizimi

Система непрерывной дистанционной методической помощи

(57) Ушбу узлуксиз масофавий методик ёрдам кўрсатиш тизими компетенциявий ёндашувга асосланган ўқув дастурларида белгиланган вази-фаларни амалиётга жорий этишда халқ таълими тизими раҳбар, мутахассис ходимлари ва фанлар бўйича ўқитувчиларига методик ёрдам кўрсатишга мўлжалланган. Функционал имкониятлари: масофавий методик ёрдам кўрсатиш тизими раҳбар, мутахассис ходимлар, ўқитувчиларига методик ёрдам кўрсатиш. Бу орқали таълим соҳасидаги янгиликларни тезкорлик билан жорий этиш ва ўзаро тажриба алмашиш имконини беради.

ЭХМ тури:

Дастурлаш тили: PHP 5.4, MySQL, HTML5, CSS3, JavaScript/JQuery

Операцион мухит: MS Windows 2000/XP|Vista/-7/8 Chrome, Firefox, Internet Explorer 8,Opera

Данная система непрерывной дистанционной методической помощи предназначена для оказания методической помощи руководителям, специалистам и учителям по предметам государственного образования для выполнения задач, изложенных в учебных программах на основе компетенций. Функциональные возможности: система дистанционной методической помощи руководителям, специалистам и преподавателям системы государственного образования. Быстрое внедрение инноваций и взаимный обмен опытом в сфере образования.

Тип ЭВМ:

Язык программирования: PHP 5.4, MySQL, HTML5, CSS3, JavaScript/JQuery

Операционная среда: MS Windows 2000/XP|Vista/7/8 Chrome, Firefox, Internet Explorer 8,-Opera

(11) DGU 05082

(21) DGU 2017 0779

(22) 30.11.2017

(71) A.Avloniy nomidagi Xalq ta'limi tizimi rahbar va mutaxassis xodimlarini qayta tayyorlash va malakasini oshirish instituti, UZ

Институт переподготовки и повышения квалификации руководителей и специалистов системы народного образования имени А.Авлони, UZ

(72) Ibraymov Askar Yesbosinovich, Ametov Aman Muratovich, UZ

(54) Umumiy o'rta ta'lim maktablari fizika o'qituvchilarining mustaqil ravishda doimiy malaka oshirishlarini ta'minlovchi elektron axborot-ta'lim muhiti

Электронная информационно-образовательная среда обеспечивающая самостоятельное постоянное повышение квалификации учителей физики общеобразовательных школ

(57) Ушбу электрон ахборот-таълим муҳити умумтаълим мактаблари физика ўқитувчиларининг мустақил равишда доимий малака оширишлари учун ишлаб чиқилган. Функционал имкониятлари: электрон ахборот-таълим муҳитида ўз малакаларини мустақил равишда доимий оширишлари, ўз устиларида ишлашлари, ўзини-ўзи ривожлантириш имкониятлари мавжуд. Бу физика ўқитувчиларининг касбий фаолияти давомида компетентлилик даражасини ошириш, танқидий ва ижодий тафаккурини ривожлантиришга имкон беради. Кўлланиш соҳаси: таълим тизими.

ЭХМ тури:

Дастурлаш тили: PHP 5.4, MySQL, HTML5, CSS3, JavaScript/JQuery

Операцион мухит: MS Windows 2000/XP|Vista/-7/8 Chrome, Firefox, Internet Explorer 8,Opera

Эта электронная информационно-образовательная среда разработана для самостоятельного постоянного повышения квалификаций учителей общеобразовательных школ по физики. Функциональные возможности: в электронно информационно-образовательном среде можно постоянно повышать квалификацию самостоятельно, работа над собой, возможность саморазвитию. Это позволяет повышению уровень компетентности, развитие критическое и творческое мышление во время профессиональной деятельности преподавателей физики. Область применения: система образования.

Тип ЭВМ:

Язык программирования: PHP 5.4, MySQL, HTML5, CSS3, JavaScript/JQuery

Операционная среда: MS Windows 2000/XP|Vista/7/8 Chrome, Firefox, Internet Explorer 8,Opera

(11) DGU 05083

(21) DGU 2018 0042

(22) 26.01.2018

(71) Ислом Каримов номидаги Тошкент давлат техника университети, UZ

Ташкентский государственный технический университет имени Ислама Каримова, UZ

(72) Машарипов Шодлик Машарипович, Авезова Назокат Ибадуллаевна, Матякубова Парахат Мейлиевна, Бекмуротов Чори Абдуллаевич, UZ

(54) Ўлчаш натижаларида қўпол хатоликларни аниқлашнинг дастурий таъминоти

Программное обеспечение обнаружения грубых погрешностей результатов измерений

(57) Ушбу дастурда ўлчаш натижаларида қўпол хатоликларни аниқлаш учун стандарт алгоритмлар келтирилган. Алгоритм ўлчашлар бирлигини таъминлашда давлат тизимининг амалдаги меъёрий-техник ҳужжатлар талабларини ҳисобга олган ҳолда ишлаб чиқилган. Олиб борилган ўлчашлар ва ҳисоб-китобларнинг қўпол хатоликларини тўғри баҳолаш олинган экспериментал маълумотларнинг аниқлиги ва ишончлилики даражасини аниқлаш имконини беради. Шунга асосан, экспериментал маълумотларга дастлабки ишлов бериш статистика мезонлари ёрдамида қўпол ўлчов натижаларини текшириш учун ҳар қандай ўлчов тўпламини тавсия қилади. Қўпол хатоликлар мавжудлиги учун статистик мезонлар мавжуд: $n < 10$ ҳолатда Диксон мезони; $n < 20$ ҳолатда Романовский мезони; $20 < n < 50$ ҳолатда уч сигма коидаси; бу ерда n - ўлчашлар сони. Ушбу дастур автоматлаштирилган режимда ўлчаш натижаларининг қўпол хатолигини аниқлайди. Дастур автоматлаштирилган режимда операторнинг хатолари ёки нотўғри ҳаракатлари, ўлчаш воситасининг тўсатдан ишдан чиқиши, шунингдек ўлчашни ўтказиш шароитининг қисқа муддатли, кескин ўзгаришлари ва бошқа омиллар оқибатида келиб чиқадиган қўпол хатоликларни аниқлайди. Қоидага асосан, қўпол хатоликларни ўз ичига олган ўлчов натижалари аниқланади ва ўлчашларнинг статистик мезонларига асосан, қўриб чиқишнинг кейинги босқичларидан чиқариб ташланади. Ишлаб чиқилган дастур "Метрология асослари", "Физикавий-кимёвий ўлчовлар", "Ўлчашларни физикавий асослари" ва "Амалий метрология" курсларида талабалар билан лаборатория ва амалий машғулотларни ўтказишда фойдаланилиши мумкин.

ЭҶМ тури: Pentium

Дастурлаш тили: C#

Операцион муҳит: Windows XP ва ундан юқори

В данной программе приведены стандартные алгоритмы для обнаружения грубых погрешностей результатов измерений. Алгоритм разработан с учетом требований действующих нормативно-технических документов государственной системы обеспечения единства измерений. Правильная оценка грубых погрешностей проведенных измерений и расчетов позволяет выяснить степень точности и достоверности полученных экспериментальных данных. Поэтому первоначальная обработка экспериментальных данных рекомендуют любую совокупность измерений проверять на наличие грубых результатов измерений с помощью статистических критериев. Статистические критерии на наличие грубых погрешностей относятся: критерия Диксона при $n < 10$; критерия Романовского $n < 20$; критерия трех сигм $20 < n < 50$; где n число измерений. Программа в автоматизированном режиме обнаруживает грубые погрешности связанные с ошибками или неправильными действиями оператора, внезапных отказов измерительных устройств, а также вследствие кратковременных, резких изменений условий проведения измерений. Как правило, результаты измерений, содержащие грубые погрешности, обнаруживают и исключают из дальнейшего рассмотрения, основываясь на статистических критериях измерений. Разработанная программа может быть использована для проведения лабораторных и практических работ со студентами по курсам: «Основы метрологии», «Физико-химическая измерения» и «Физические основы измерений», а также «Прикладная метрология».

Тип ЭВМ: Pentium

Язык программирования: C#

Операционная среда: Windows XP и выше

(11) DGU 05084

(21) DGU 2018 0047

(22) 29.01.2018

(71)(72) Irmatov Sarvar Xikmatillayevich, Ibadov Ravshan Aliyevich, UZ

(54) Jigar yetishmovchiligida davolash taktikasi-ni tanlash uchun dastur

Программа для выбора тактики лечения при печеночной недостаточности

(57) Вазифаси: жигар етишмовчилиги билан оғриган беморларга тез ташхис қўйиб, даволашни тўғри ташкил этиш. Функционал имконияти: дастур ёрдамида жигар етишмовчилиги билан оғриган беморлар рўйхатга олинади, уларни текширув натижалари киритилиб даволаш тактика

си аниқланилади ва сақлаб қолинади. Қўлланиш соҳаси: тиббий амалиётда беморларни касалхонага қабул қилишда ташҳислаш ва оптимал даволаш усулини танлашда.

ЭҶМ тури: Pentium IV

Дастурлаш тили: PHP

Операцион муҳит: Windows XP/7/8.1/10

Задача: быстрое диагностирование больных с печеночной недостаточностью, правильная организация терапии. Функциональные возможности: с помощью программы ведется регистрация больных с печеночной недостаточностью, после введения результатов обследований больных, определяется тактика лечения и сохраняется в программе. Область применения: в медицине для диагностирования больных при приеме в больницу и выбора оптимальной тактики лечения.

Тип ЭВМ: Pentium IV

Язык программирования: PHP

Операционная среда: Windows XP/7/8.1/10

(11) DGU 05085

(21) DGU 2018 0048

(22) 29.01.2018

(71) Djumaniyazov Djavoxir Azatbayevich, UZ

(72) Djumaniyazov Djavoxir Azatbayevich, Xakimov Dilshodbek Mamadaliyevich, Devyatov Andrey Vasilevich, Babadjanov Azam Xasanovich, UZ

(54) Qizilo'ngach-oshqozondan portal genezli qon ketishlarda davolash taktikasini tanlash uchun dastur

Программа для выбора лечебной тактики при пищеводно-желудочных кровотечениях портального генеза

(57) Вазифаси: қизилўнғач-ошқозондан портал генезли қон кетишларда тез ташҳис қўйиб, даволашни тўғри ташкил этиш. Функционал имконияти: қизилўнғач-ошқозондан портал генезли қон кетиш билан касалланган беморларни текширув маълумотларини йиғиш, киритиш ва сақлаш. Текширув маълумотларига кўра касалликни ташҳислаш ва оптимал (клиник баённомалар бўйича жарроҳлик ёки консерватив) даволаш усулини танлаш ҳамда турли асоратларни камайтириш. Қўлланиш соҳаси: тиббий амалиётда беморларни касалхонага қабул қилишда ташҳислаш ва оптимал даволаш усулини танлашда.

ЭҶМ тури: Pentium IV

Дастурлаш тили: PHP

Операцион муҳит: Windows XP/7/8.1/10

Задача: быстрое диагностирование и правильная организация терапии у больных с пищеводно-желудочными кровотечениями портального генеза. Функциональные возможности: сбор, ведение и хранение сведений обследований у больных с пищеводно-желудочными кровотечениями портального генеза. Диагностирование и выбор оптимальной тактики лечения (по клиническим показаниям: оперативное или консервативное) на основе результатов обследований и снижение возникновения разных осложнений. Область применения: в медицине для диагностирования больных при приеме в больницу и выбора оптимальной тактики лечения.

Тип ЭВМ: Pentium IV

Язык программирования: PHP

Операционная среда: Windows XP/7/8.1/10

(11) DGU 05086

(21) DGU 2018 0049

(22) 30.01.2018

(71) Юлдашев Абдусамат Халимович, UZ

(72) Джумабаев Алижон Бакишевич, Юлдашев Абдусамат Халимович, Юсупов Иброхимбек, Рашидов Нуриддин Нарзуллаевич, UZ

(54) Тест топшириқларини қўллаш билан талабалар билимининг сифат кўрсаткичларини кафолатлаш учун дастурий мажмуа

Программный комплекс для гарантирования показателей качества знаний студентов с использованием тестовых заданий

(57) Ушбу дастурий мажмуа инвариант тест топшириқларини мақсадли қўллаш билан уларнинг сифат кўрсаткичларини кафолатлаб, талабалар билимини холисона баҳолаш орқали ижодий фикрлашини ривожлантиришга мўлжалланган бўлиб, синовчи шахс иштирокисиз дистанцион ва адаптив тестлов технологиясини яратишга қаратилган. Бунда тест саволларининг қийинлик даражасини белгилашда инсон омилининг зарур эмаслиги энг муҳим кўрсаткичларидан биридир. Яъни саволнинг қийинлик даражасини ЭҶМ белгиланган жавобларнинг тўғри ёки нотўғрилига асосланган ҳолда автоматик равишда аниқлайди ва баҳолайди. Дастурий мажмуа ўқув ва илмий марказларда экспертлардан олинган натижаларга ишлов бериш ва ундан амалда белгиланган аниқликда кўзланган натижага эришиши имконини беради. Натижалар жадвал ёки график ифодалар кўринишда тақдим этилади.

ЭҶМ тури: IBM

Дастурлаш тили: PHP, HTML5, CSS3, MySQL

Операцион муҳит: Windows оиласи

Данный программный комплекс предназначен для развития творческого мышления посредством объективной оценки знаний студентов, гарантируя их показатели качества с целевым применением инвариантных тестовых задач, кроме этого, программа нацелена на создание дистанционной и адаптивной технологии тестирования без участия экзаменатора. При этом отсутствие необходимости участия человека в определении степени сложности тестовых задач является основным преимуществом. То есть степень сложности тестовых задач автоматически определяется и оценивается ЭВМ с учетом правильности или неправильности полученных ответов. Программный комплекс позволяет обрабатывать полученные результаты от экспертов и использовать их для достижения заранее определенных точных результатов в учебных и научных центрах. Результаты предоставляются в виде таблиц или графических изображений.

Тип ЭВМ: IBM

Язык программирования: PHP, HTML5, CSS3, MySql

Операционная среда: группа Windows

(11) DGU 05087

(21) DGU 2018 0050

(22) 30.01.2018

(71) Mavlanov Normo'min Normamatovich, UZ

(72) Karimqulov Jasur Imomboyevich, Hakimov Bunyod Juraevich, Mavlanov Normo'min Normamatovich, Ismoilova Mahbuba Mirxalilovna, UZ

(54) Kreditga layoqatlilik tahlilining skoring modeli

Скоринговая модель оценки кредитоспособности

(57) Дастур корхоналарнинг кредитга лаёқатлилигини баҳолаш учун мўлжалланган. Ушбу дастур корхоналарнинг кредитга лаёқатлилигини баҳолашда скоринг модели ёрдамида 6 та муҳим кўрсаткичларни ҳисоблаш орқали баҳо беради. Дастурнинг функционал имкониятлари: корхоналарнинг кредитга лаёқатлилигини тезкор баҳолаш; корхоналарнинг молиявий ҳисоботларидан фойдаланган ҳолда ликвидлик, баланс ликвидлиги, маблағлар айланувчанлиги, самарадорлик, баркарорлик каби кўрсаткичлар ва Альтман моделини ҳисоблаш; корхоналарга қайси тартибда кредит ажратиш бўйича қарор қабул қилиш ёки қилмаслик юзасидан йўналиш кўрсатиш. Қўлланмиш соҳаси: банк муассасалари, хўжалик юритувчи субъектлар ва корхоналарнинг кредитга

лаёқатлилиги таҳлилини ўргатувчи олий таълим муассасалари.

ЭХМ тури: Pentium 4

Дастурлаш тили: Borland Delphi 7

Операцион муҳит: Windows XP, 7, 8 va Vista

Программа предназначена для оценки кредитоспособности предприятий. Программа при оценке кредитоспособности предприятий использует 6 важных показателей предприятия с помощью скоринг модели. Функциональные возможности программы: быстрая оценка кредитоспособности предприятий; расчет ликвидности, балансовой ликвидности, оборота средств, показателей эффективности и стабильности, модели Альтман предприятий с использованием соответствующих отчетов предприятия; указание направлений по принятию решения о выделении или об отказе выделения кредита предприятию. Область применения: банковские учреждения, хозяйственные субъекты и высшие учебные заведения, занимающиеся анализом кредитоспособности предприятий.

Тип ЭВМ: Pentium 4

Язык программирования: Borland Delphi 7

Операционная среда: Windows XP, 7, 8 va Vista

(11) DGU 05088

(21) DGU 2018 0051

(22) 30.01.2018

(71)(72) Шамситдинов Салохиддин Камардинович, UZ

(54) Талаба - контракт-2.00

(57) Дастурий мажмуа олий таълим муассасаларида шартнома асосида таҳсил олаётган талабалар ҳисобини юритишни автоматлаштириш учун тузилган. Ўзбекистон Республикаси Олий ва ўрта махсус таълими вазириликнинг топшириғига асосан талабаларнинг шартнома тўловлари ҳисоби ЎзАСБО дастурий мажмуасига ўтказилди. «Талаба-контракт-2.00» дастурий мажмуа ЎзАСБО дастурий мажмуасидан олинган қолдиқ бўйича айланма қайднома ёрдамида шартнома асосида таҳсил олаётган талабалар бўйича барча ҳисоботларни автоматик тарзда бажаради: (талабанинг шартномадан қарздорлиги ҳақидаги маълумот; талабаларнинг гуруҳлар бўйича қарздорлиги ҳақидаги маълумот; ОТМ бўйича, факультет бўйича ва гуруҳлар бўйича қарздорлар рўйхати; ОТМ бўйича тезкор ҳисобот; шартнома, ҳисобварақ ва бошқа турли статистик маълумотлар ав

томатик тарзда тайёрланади).

ЭХМ тури: IBM

Дастурлаш тили: Delphi 7, Interbase

Операцион мухит: Windows 98, 2000, Windows 7, Windows 10

Программный комплекс предназначен для автоматизации ведения учета студентов обучающихся на контрактной основе в высших учебных заведениях. По распоряжению Министерства высшего и среднего специального образования Республики Узбекистан учет платежей по контрактам студентов переведен на программный комплекс УАЗБО. Программный комплекс «Талаба-контракт-2.00» в автоматическом режиме выполняет все отчеты по студентам, обучающихся на контрактной основе с помощью обходной ведомости по остаточным показателям, полученных с программы УАЗБО (сведения о задолженности студента по контракту; сведения о задолженности студентов по группам; должников по группам, факультетам и по ВУЗу; срочный отчет по ВУЗу; договора, счет-фактуры и другие статистические сведения).

Тип ЭВМ: IBM

Язык программирования: Delphi 7, Interbase

Операционная среда: Windows 98, 2000, Windows 7, Windows 10

(11) DGU 05089

(21) DGU 2018 0052

(22) 30.01.2018

(71) Ўзбекистон Республикаси Халқ таълими вазирлиги хузуридаги Мультимедиа умумтаълим дастурларини ривожлантириш маркази, UZ
 Центр развития мультимедийных общеобразовательных программ при Министерстве народного образования Республики Узбекистан, UZ

(72) Гафуров Козимбек Нурилхакович, Муминов Сарвар Муродович, Камалова Людмила Инокентьевна, Аъзамова Нилуфар Абдуллаевна, Атахожаев Муродхон Хусаинович, Аманов Искандар Рустам ўғли, UZ

(54) "New Fly High 5" электрон ахборот-таълим ресурси

Электронный информационно-образовательный ресурс "New Fly High 5"

(57) "New Fly High 5" электрон ахборот-таълим ресурси умумий ўрта таълим мактаблари 5-синфларида мультимедиа иловаси сифатида фойдаланишга мўлжалланган бўлиб, инглиз тилини ўқитишда фойдаланилади. Ушбу таълим ресурси видео ва анимацион ресурслар билан тўлдирилган.

Уни компьютерга ўрнатиш шарт эмас, "81aг1" тугмасини босиш кифоя. Уни интерфаол доскада кўриш ҳам мумкин. Ресурсни компьютерга ўрнатиш жуда қулай. Ресурсда фойдаланилган ранг-баранг тасвирлар, ўйинлар, мусикалар фойдаланувчининг тилни ўрганишга бўлган қизиқишини орттиради. Ундаги расм ва аудиолар фойдаланувчиларга билимларни осон ўзлаштиришга ва ёдда сақлаб қолишига ёрдам беради. Қўлланиш соҳаси: умумий ўрта таълим мактаблари ўқувчилари ва мустақил таълим олувчиларнинг компьютер орқали инглиз тилини ўрганиши учун.

ЭХМ тури: Pentium-III ва ундан юқори

Дастурлаш тили: Action Script 3.0

Операцион мухит: Windows 2000\XP\Vista\7\8\10

Электронный информационно-образовательный ресурс "New Fly High 5" предназначен для использования в качестве мультимедийного приложения в 5-классах общеобразовательных школ и используется в обучении английского языка. Данный образовательный ресурс пополнен видео- и анимационными ресурсами. Не требует установку на компьютер, достаточно нажатия на кнопку "81aг1". Его можно просмотреть и на интерактивной доске. Установить ресурс на компьютер очень легко. Используемые в ресурсе разнообразные изображения, игры, музыка повышает интерес пользователя к изучению языка. С помощью рисунков и аудиоматериалов пользователь легко усваивает и запоминает изучаемый материал. Область применения: ученики средних общеобразовательных школ и пользователи, самостоятельно изучающие английский язык посредством компьютера.

Тип ЭВМ: Pentium-III и выше

Язык программирования: Action Script 3.0

Операционная среда: Windows 2000\XP\Vista\7\8\10

(11) DGU 05090

(21) DGU 2018 0053

(22) 30.01.2018

(71) Ўзбекистон Республикаси Халқ таълими вазирлиги хузуридаги Мультимедиа умумтаълим дастурларини ривожлантириш маркази, UZ
 Центр развития мультимедийных общеобразовательных программ при Министерстве народного образования Республики Узбекистан, UZ

(72) Гафуров Козимбек Нурилхакович, Тошқўзиёв Улуғбек Шарифжон ўғли, Машарипова Умида Абдувоҳидовна, Умарова Машрабхон Ахмадовна, UZ

(54) "Она тили 4" 4-синфлар учун Она тили фанидан электрон ахборот-таълим ресурси
Электронный информационно-образовательный ресурс по предмету Родной язык для 4-х классов "Она тили 4"

(57) "Она тили 4" электрон ахборот-таълим ресурси умумий ўрта таълим мактабининг 4-синф ўқитувчисининг қўлланмасига мультимедиа илова сифатида фойдаланишга мўлжалланган бўлиб, она тилини ўқитишда фойдаланилади. Ушбу таълим ресурси видео ва анимацион ресурслар билан тўлдирилган. Ундаги видеолар ва аудиолар ўқувчига олаётган билимини осон ўзлаштиришга ва ёдда сақлаб қолишга ёрдам беради. Ресурсда фойдаланилган ранг-баранг тасвирлар, ўйинлар, мусикалар тил ўрганаётган боланинг фанга бўлган қизиқишини орттиради. Дарсликнинг охириги қисмида мавзуни мустаҳкамлаш учун машғулотлар берилган. Ҳар бир дарс якунида берилган тест топшириқлари ўқувчининг билимини мустаҳкамлайди.

ЭХМ тури: Pentium-III ва ундан юқори

Дастурлаш тили: Action Script 3.0

Операцион муҳит: Windows 2000\XP\Vista\7\8

Электронный информационно-образовательный ресурс по предмету Родной язык для 4-х классов "Она тили 4" предназначен для использования в качестве мультимедийного приложения к пособию для учителей 4-классов и используется в обучении родного языка. Данный образовательный ресурс пополнен видео- и анимационными ресурсами. Используемые в ресурсе, разнообразные изображения, игры, музыка повышает интерес ученика к изучению предмета. С помощью рисунков и аудиоматериалов ученик легко усваивает и запоминает изучаемый материал. В конце учебника представлены занятия для укрепления полученных знаний. Тестовые задачи в конце каждого урока способствуют еще больше укрепить полученные знания ученика.

Тип ЭВМ: Pentium-III и выше

Язык программирования: Action Script 3.0

Операционная среда: Windows 2000\XP\Vista\7\8

(11) DGU 05091

(21) DGU 2018 0054

(22) 30.01.2018

(71) Ўзбекистон Республикаси Халқ таълими вазирлиги ҳузуридаги Мультимедиа умумтаълим дастурларини ривожлантириш маркази, UZ

Центр развития мультимедийных общеобразовательных программ при Министерстве народного образования Республики Узбекистан, UZ

(72) Мўминов Сарвар Муродович, Махмаев Санжар Тураевич, Садикова Альбина Венеровна, Жабборова Юлдуз Гопировна, UZ

(54) "Математика 4" 4-синфлар учун Математика фанидан электрон ахборот-таълим ресурси

Электронный информационно-образовательный ресурс по математике "Математика 4" для 4-х классов

(57) "Математика 4" электрон ахборот-таълим ресурси умумий ўрта таълим мактабининг 4-синф ўқитувчисининг қўлланмасига мультимедиа иловаси сифатида фойдаланишга мўлжалланган бўлиб, математика фанини ўқитишда фойдаланилади. Асосий вазифаси таълим олишда замонавий техникаларни тадбиқ этишдан иборат бўлиб, ундаги видеолар ва аудиолар ўқувчига олаётган билимини осон ўзлаштиришга ва ёдда сақлаб қолишга ёрдам беради. Ресурсда фойдаланилган ранг-баранг тасвирлар, ўйинлар, мусикалар болаларнинг фанга бўлган қизиқишини орттиради. Дарсликнинг охириги қисмида мавзуни мустаҳкамлаш учун машғулотлар бажарилади. Ҳар бир дарсни мустаҳкамлаш учун ишлатилган тест топшириқлари ўқувчининг олган билимини мустаҳкамлайди.

ЭХМ тури: Pentium-III ва ундан юқори

Дастурлаш тили: Action Script 3.0

Операцион муҳит: Windows 2000\XP\Vista\7\8

Электронный информационно-образовательный ресурс по математике "Математика 4" для 4-х классов предназначен для использования в качестве мультимедийного приложения к пособию для учителей 4-классов и используется в обучении математики. Данный образовательный ресурс пополнен видео- и анимационными ресурсами и его основной задачей является внедрение современных технологий в процесс обучения. Используемые в ресурсе, разнообразные изображения, игры, музыка повышает интерес ученика к изучению предмета. С помощью рисунков и аудиоматериалов ученик легко усваивает и запоминает изучаемый материал. В конце учебника представлены занятия для укрепления полученных знаний. Тестовые задачи в конце каждого урока способствуют еще больше укрепить полученные знания ученика.

Тип ЭВМ: Pentium-III и выше

Язык программирования: Action Script 3.0

Операционная среда: Windows 2000\XP\Vista\7\8

(11) DGU 05092**(21) DGU 2018 0056****(22) 31.01.2018****(71)** Жиззах политехника институти, UZ

Джизакский политехнический институт, UZ

(72) Абдуллаев Алтинбек Янгибаевич, UZ**(54) Сценарий усули асосида банк тизимининг ликвидлилигини стресс-тестдан ўтказиш дастури****Программа для стресс-тестирования ликвидности банковских систем на основании метода сценария**

(57) Ушбу дастур банк тизимининг ликвидлилилик даражасини прогноз қилиш учун мўлжалланган. Дастур 10 та модулдан ташкил топган. Дастурнинг функционал имкониятлари: мазкур дастур ҳар ойда турли сценарий асосида тижорат банклари ликвидлилилик позицияларининг стресс-тестларини ҳисоблаш, таҳрирлаш ва хотирага сақлаш модулидан иборат бўлиб, киритилган параметрлар асосида республикамизнинг барча тижорат банкларининг ликвидлилилик позицияларини аниқлаб беради. Бундан ташқари: .cpp, .bpr, res, tds, ddp, dfm, obj ва .exe типлар орқали маълумотларни киритиш, очиш, таҳрирлаш ва хотирага сақлаш мумкин. Қўлланилиш соҳаси: олий ўқув юртларида ўқитиш жараёнларида компьютерли технологиялардан фойдаланиш асосида ўқитиш самарадорлигини ошириш, кўргазмалилигини таъминлаш ҳамда методик тизимни лойиҳалаштиришда.

ЭҶМ тури: Pentium 4**Дастурлаш тили:** C++ Bulder XML Project**Операцион муҳит:** Windows XP ва юқори

Данная программа предназначена для прогнозирования степени ликвидности банковской системы. Программа состоит из 10 модулей. Функциональные возможности программы: данная программа, содержащая модуль для расчета, редактирования и сохранения результатов стресс-тестирования позиций ликвидности коммерческих банков по разным сценариям в каждом месяце, определяет на основе введенных параметров ликвидные позиции всех коммерческих банков республики. Кроме этого, есть возможность ввода, просмотра, редактирования и сохранения информации посредством .cpp, .bpr, res, tds, ddp, dfm, obj и .exe типов. Область применения: повышение эффективности обучения, обеспечение наглядности в высших учебных заведениях путем широкого использования компьютерных технологий в процессах обучения и при проектировании методической системы.

Тип ЭВМ: Pentium 4**Язык программирования:** C++ Bulder XML Project**Операционная среда:** Windows XP и выше**(11) DGU 05093****(21) DGU 2018 0057****(22) 31.01.2018****(71)(72)** Шамсиев Азамат Мухитдинович, Шамсиев Жамшид Азамамович, Боймурадов Неймат Садирденович, Зайниев Сухроб Сабирович, UZ**(54) Болаларда моякларнинг ўткир касалликларини ташхислаш ва даволаш тактикасини танлаш учун дастур****Программа для диагностики и выбора тактики лечения при острых заболеваниях яичек у детей**

(57) Дастур болаларда моякларнинг ўткир патологияси тури ва шаклини аниқлаш учун мўлжалланган. Болаларда моякларнинг ўткир патологияси касаллигининг тури ва шакли бўйича олинган маълумотларга асосланиб, бола организмнинг ўзига хос хусусиятларини ҳисобга олган ҳолда даволашнинг оптимал усулини танлаш ва шу билан бирга даволаниш натижаларини яхшилаш имконини беради. Дастурнинг функционал имкониятлари: текширилаётган бемор картасини расмийлаштириш, клиник, ультратовуш ва инструментал тадқиқотлар бўйича маълумотларни йиғиш, киритиш ва сақлаш. Дастур болаларда моякларнинг ўткир патологияси тури ва шаклини баҳолаш ва шароитга қараб даволашнинг кейинги зарурий тактикасини танлаш имконини беради. Дастур амалий тиббиётда, болалар жарроҳлигида, бемор болаларнинг ҳолатини яхшилаш ва организмнинг ўзига хос хусусиятларини ҳисобга олган ҳолда ҳаёт сифатини яхшилаш учун ишлатилиши мумкин.

ЭҶМ тури: IBM PC 486 ва юқори**Дастурлаш тили:** Delphi 7.0**Операцион муҳит:** Windows 95 ва юқори

Программа предназначена для определения вида и формы острой патологии яичек у детей. На основании полученных данных о виде и форме заболевания острой патологии яичек у детей позволяет подобрать оптимальный метод лечения с учетом индивидуальных особенностей детского организма и, тем самым, улучшить результаты лечения. Функциональные возможности программы: оформление карты обследуемого больного, сбор, ввод, сохранение данных по клиническому, ультразвуковому и инструментальному ис-

следованиям. Программа позволяет оценить вид и форму острой патологии яичек у детей и выбрать дальнейшую необходимую тактику ведения (лечения), в зависимости от состояния. Программу можно использовать в практической медицине, в детской хирургии, для улучшения состояния больных детей и повышения качества жизни с учетом индивидуальных особенностей организма.

Тип ЭВМ: IBM PC 486 и выше

Язык программирования: Delphi 7.0

Операционная среда: Windows 95 и выше

(11) DGU 05094

(21) DGU 2018 0059

(22) 01.02.2018

(71) Адылходжаев Анвар Ишанович, UZ

(72) Адылходжаев Анвар Ишанович, Расулмухамедов Махамдазиз Махамдаминович, Садыков Тохир Халилович, UZ

(54) Берилган хусусиятли оғир бетонларнинг таркибини автоматлаштирилган тизимда лойиҳалаш

Система автоматизированного проектирования составов тяжелого бетона заданных показателей свойств

(57) Ишлаб чиқилган ҳисоблаш дастури белгиланган пишиқликдаги бетон аралашмасининг оптимал таркибини автоматик режимда ҳисоблаш имконини беради. Маълум кўрсаткичларга эга хусусиятли оғир бетонларни ҳисоблаш учун қуйидаги параметрларни белгилаш зарур: бетон аралашмаси тури, унинг ҳаракатчанлиги, қаттиқлиги; бетоннинг талаб қилинган пишиқлиги; цементнинг фаоллиги ва зичлиги; қумнинг зичлиги; яхлитлик модули ва яхлит тўлдиргич зичлиги; кичик ва катта тўлдиргичлар нисбати; қўшимчаларнинг тури, унинг зичлиги ва цемент массасига(%) нисбатан миқдори. Функционал имкониятлари: бетон аралашмаси таркибининг автоматлаштирилган ҳисоби ва аралашманинг белгиланган пишиқлик компонентлари сонли кўрсаткичларини олиш. Ушбу ҳисоблаш дастури лойиҳалаш институтлари муҳандислари ва ОТМ талабалари томонидан фойдаланилиши мумкин.

ЭХМ тури: Pentium IV

Дастурлаш тили: Visual Studio 2013, C#

Операцион муҳит: Windows 7

Разработанная расчётная программа позволяет в автоматическом режиме осуществлять расчёт оптимального состава бетонной смеси заданной прочности. Для расчета тяжелого бетона задан-

ных показателей свойств необходимо задать следующие параметры: вид бетонной смеси, ее подвижность, жесткость; требуемую прочность бетона; активность и плотность цемента; плотность песка; модуль крупности и плотность крупного заполнителя; отношение мелкого и крупного заполнителей; вид добавки, ее плотность и количество от массы цемента(%). Функциональные возможности: автоматизированный расчет состава бетонной смеси и получение количественных показателей компонентов смеси заданной прочности. Данная расчетная программа может быть использована инженерами проектных институтов и студентами ВУЗов.

Тип ЭВМ: Pentium IV

Язык программирования Visual Studio 2013, C#

Операционная среда: Windows 7

(11) DGU 05095

(21) DGU 2018 0060

(22) 01.02.2018

(71) "Diasoft Systems" масъулияти чекланган жамияти, UZ

Общество с ограниченной ответственностью "Diasoft Systems", UZ

(72) Набишев Дильшод Пардаевич, Маликов Мирвали Таджимуратович, Ломакин Александр Сергеевич, UZ

(54) "Payment Gateway" (PGW) тўловларни қабул қилиш учун тизим

Система для приема платежей "Payment Gateway" (PGW)

(57) "Payment Gateway" (PGW) тўловларни қабул қилиш учун тизим тўловларни қабул қилиш жараёнини автоматлаштириш ва уларни алоқа операторининг Ахборот Биллинг Тизимида (АБТ) қайта ишлангандан сўнг ўтказиш учун мўлжалланган. 1. Асосий вазифалари: тўловни қабул қилиш; абонентни текшириш; тўловни амалга ошириш; абонент балансининг даражасини текшириш бўйича автотўловни амалга ошириш (Click тизими билан). 2. Тўловларни бошқариш вазифаси: транзакциялар бўйича барча тўловларнинг марказлаштирилган ҳисоби; тўлов ҳолатини текшириш; тўловни бекор қилиш; давр учун тўловлар рўйхатини олиш (хатолар тури ва коди бўйича). 3. Ташқи тўлов тизимлари (ТТТ) ва банклар билан ишлаш вазифалари; PGW билан биргаликда ишлаш учун логин ва парол яратиш; 4. Қўшимча вазифалар: паролни ўзгартириш; тўловлар бўйича транзакция журналини юритиш; транзакция бошланишини белгилаш; транзакция тугашини белгилаш; муваффақиятсиз қайта ишлашда – хато коди билан натижани белгилаш;

маълумотларни архивлаштириш; тизимни мониторинг қилиш (SNMP, M2000 тизими); химоя қилинадиган протоколлар (XML/HTTPS, SOAP/HTTPS, JSON).

ЭХМ тури: Intel Xeon, Sun Fire

Дастурлаш тили: C/C++, PHP, PL/SQL

Операцион муҳит: Linux, Solaris 9/10/11, Windows

Система для приема платежей "Payment Gateway" (PGW) предназначен для автоматизации процесса приема платежей и проведение их после обработки в Информационно Биллинговой Системе (БИС) оператора связи. 1. Основные функции: прием платежа; проверка абонента; проведение платежа; проведение автоплатежа по проверке уровня балланса абонента (с системой Click). 2. Функции управления платежами: централизованный учет всех платежей по транзакциям; проверка состояния платежа; отмена платежа; получение списка платежей за период (по типу и кодам ошибок). 3. Функции работы с внешними платежными системами (ВПС) и банками: регистрация в системе ВПС; генерация логина и пароля для взаимодействия с PGW. 4. Дополнительные функции: изменение пароля; ведение лога транзакций по платежам; фиксация начала транзакции; фиксация завершения транзакции; фиксация результата, при неуспешной обработке с кодом ошибки; архивирование данных; мониторинг системы (SNMP, Система M2000); поддерживаемые протоколы (XML/HTTPS, SOAP/HTTPS, JSON).

Тип ЭВМ: Intel Xeon, Sun Fire

Язык программирования: C/C++, PHP, PL/SQL

Операционная среда: Linux, Solaris 9/10/11, Windows

(11) DGU 05096

(21) DGU 2018 0061

(22) 02.02.2018

(71) Жалилов Рашид Бабакулович, UZ

(72) Жалилов Рашид Бабакулович, Аслонов Коди Зиедиллоевич, UZ

(54) Эксплуатация ва синондан ўтказишда рад этиш ҳақидаги статистик ахборотлар бўйича кўрсаткичларнинг ишончилигини баҳолаш дастури

Программа оценки надёжности показателей по статистической информации об отказах при эксплуатации и испытаниях

(57) Дастур электротехник буюмлар ва электр

аппаратларни лойиҳалаш институтларида, ўқув жараёнида, илмий тадқиқотларда, шунингдек электр қурилмаларни ишлатишда эксплуатация ва синондан ўтказишни рад этиш ҳақидаги статистик ахборотлар бўйича кўрсаткичларнинг ишончилигини баҳолаш учун саноатда қўллашга мўлжалланган. Дастур тажриба ва экспериментлардан олинган натижалар асосида электротехник буюмлар ва электр аппаратларнинг ишончли кўрсаткичларини ҳисоблашда тасодифий ўлчамларни тақсимлаш қонунларини аниқлаш учун кенг қўлланиши мумкин. Дастурнинг яна бир имконияти, синондан ўтказишда энг кўп қўлланиладиган келишув мезонлари, Пирсон, Колмогоров ва Стьюдент мезонларига қабул қилинган рад этишларни тақсимлаш қонунининг мослигини текширишни амалга оширишдир.

ЭХМ тури: P4

Дастурлаш тили: C++

Операцион муҳит: Windows XP ва юқори

Программа предназначена для применения в промышленности для оценки надежности показателей по статистической информации об отказах при эксплуатации и испытаниях электротехнических изделий и электрических аппаратов, в проектных институтах, в учебном процессе, в научных исследованиях, а также при эксплуатации электроустановок. Программа может широко использоваться для определения законов распределения случайных величин, при расчете показателей надёжности электротехнических изделий и электрических аппаратов на основе результатов, полученных на опытах и экспериментах. Еще одна возможность программы - она даёт возможность осуществлять проверку соответствия принятого закона распределения отказов, по наиболее часто применяемых при проведении испытаний, критериям согласия: критерию Пирсона, критерию Колмогорова и критерию Стьюдента.

Тип ЭВМ: P4

Язык программирования: C++

Операционная среда: Windows XP и выше

(11) DGU 05097

(21) DGU 2018 0062

(22) 02.02.2018

(71)(72) Раджабова Дилноза Анваровна, UZ

(54) «English Grammar» ingliz tilida grammatik kompetensiyani shakllantirish uchun dastur «English Grammar» программа для формирования грамматической компетенции на английском языке

(57) Дастур ўқувчиларда «English Grammar» инглиз тилида грамматик компетенцияни шакллантириш учун мўлжалланган. Мазкур дастур инглиз тили грамматикасининг ўзига хос хусусиятларини тушунтиради ва ўзига хос жихатларини очиб беради. Дастурнинг функционал имкониятлари: инглиз тили автоматлаштирилган тизим асосида ўргатилади; инглиз тилини ўзлаштириш фоиз кўрсаткичларида баҳоланади; инглиз тили синтаксисининг ўзига хос хусусиятларини очиб беради; ҳар бир мавзудан сўнг мавзуга оид тест саволларини бажариш натижасида ўзлаштириш даражаси аниқланади. Қўлланиш соҳаси: Ўзбекистон Республикаси Олий ва ўрта махсус таълим вазирлиги.

ЭҶМ тури: Pentium IV ва юқори

Дастурлаш тили: Java, web программирование

Операцион муҳит: Windows XP,2003,Vista, Windows 7 ва юқори

Программа предназначена для формирования грамматической компетенции на английском языке у учащихся. Данная программа описывает особенности английской грамматики и объясняет ее тонкости. Функциональные возможности программы позволяют: английский язык обучается на основе автоматизированной системы; успеваемость по английскому языку оценивается по процентным показателям; раскрывает специфику синтаксиса английского языка; определяется уровень успеваемости учащихся путём выполнения тестов после каждой темы. Область применения: Министерство высшего и среднего специального образования Республики Узбекистан.

Тип ЭВМ: Pentium IV и выше

Язык программирования: Java, web программирование

Операционная среда: Windows XP,2003,Vista, Windows 7 и выше

(11) DGU 05098

(21) DGU 2018 0063

(22) 02.02.2018

(71) Тошкент ирригация ва қишлоқ хўжалигини механизациялаш муҳандислари институти, UZ
Ташкентский институт инженеров ирригации и механизации сельского хозяйства, UZ

(72) Бакиев Машариф Рузметович, Насиров Чингизхан Султанович, Машарифов Умидбек Хушнудбек ўғли, UZ

(54) Грунтли тўғонларда nobарқарор филтрацияни ҳисоблаш

Расчет неустановившейся фильтрации в грунтовых плотинах

(57) Ушбу дастур сув омборларидаги сув сатҳининг кескин пасайишида юзага келадиган nobарқарор филтрацияда дисперсия эгри чизигининг пасайиши қонунчилиқка асосланганлигини ҳисоблаш имконини беради. Дастур куйидаги вазифаларни бажарилишини таъминлайди: дастлабки киритиш; мавжуд формулалар бўйича дисперсия эгри чизигининг ўрнини ҳисоблаш; натижаларни бериш. Дастур гурунтли тўғонларни ўрганиш соҳасида муаммоларни ҳал қилиш учун ишлатилади.

ЭҶМ тури: Pentium IV

Дастурлаш тили: Delphi 7

Операцион муҳит: Microsoft Windows XP/Seven

Данная программа позволяет рассчитать закономерности понижения кривой депрессии, при неустановившейся фильтрации, появляющейся при резком снижении уровня воды в водохранилище. Программа обеспечивает выполнение следующих функций: ввод исходных; вычисление положения кривой депрессии по существующим формулам; выдача результатов. Программа используется для решения задач в области исследований грунтовых плотин.

Тип ЭВМ: Pentium IV

Язык программирования: Delphi 7

Операционная среда: Microsoft Windows XP/Seven

(11) DGU 05099

(21) DGU 2018 0064

(22) 02.02.2018

(71)(72) Абдугофуров Зафарбек Улугбекович, UZ

(54) Мугуз парданинг эндотелиал-эпителиал дистрофияси диагностикаси

Диагностика эндотелиально-эпителиальной дистрофии роговицы

(57) Ушбу дастур кўз функциялари бузилишида офтальмологнинг ҳаракатлари алгоритмига мувофиқ ишлаб чиқилган. Ушбу дастурнинг клиник алгоритмларидан фойдаланиш беморларни текширишда маълумотларнинг ишончли кўрсаткичлари бўйича (МПЭЭД белгилари мавжудлиги) мугуз парданинг эндотелиал-эпителиал дистрофияси - офтальмологик касаллигини даволашнинг инновацион усулларини танлаш учун ўз вақтида ташҳис қўйиш имконини беради. Дастур сутка давомида узлуксиз режимда ишлайди ва операторлар ҳамда провайдерлар билан реал вақт режимида мулоқот қилиш имкониятига эга. Операторлар ҳамда провайдерлар орасида маълумотлар алмашинуви, шифрлаш билан VPN ка-

наллари орқали ва маълумотларни SSI шифрлашдан фойдаланган ҳолда амалга оширилади.

ЭҶМ тури: Pentium IV

Дастурлаш тили: Visual basic

Операцион муҳит: MS Windows 2000

Данная программа разработана в соответствии с алгоритмом действий офтальмолога при нарушении глазных функций. Использование клинического алгоритма данной программы позволяет по информационно достоверным показателям (наличие симптомов ЭЭДР) обследования пациентов своевременно установить диагностику для выбора инновационных способов лечения офтальмологического заболевания - эндотелиально-эпителиальной дистрофии роговицы. Программа функционирует в круглосуточном режиме и обладает возможностью взаимосвязи с операторами и провайдерами в режиме реального времени. Обмен данными между операторами и провайдерами организован как через VPN каналы с шифрованием, так и с использованием SSI шифрования данных.

Тип ЭВМ: Pentium IV

Язык программирования: Visual basic

Операционная среда: MS Windows 2000

(11) DGU 05100

(21) DGU 2018 0065

(22) 02.02.2018

(71) "NOWMEDIA TECHNOLOGIES" масъулияти чекланган жамияти, UZ

Общество с ограниченной ответственностью "NOWMEDIA TECHNOLOGIES", UZ

(72) Саидов Олим Орифович, Подварков Максим Андреевич, UZ

(54) Media Web-Portal

(57) Media Web-Portal – контентни (матн, расмлар, аудио, видео) бошқариш учун дастурий таъминот бўлиб, бу боғланган маълумотлар базаси сифатида ишлатилади (MySQL (mysqli/PDO), ва PostgreSQL сифатида ҳам ишлатилиши мумкин). Охирги фойдаланувчиларни бошқариш кулай ва осон, адаптив вёрсткага эга. Media Web-Portalда модуларнинг функционаллиги - бу тайёр ечимлар тўплами. Янгиликлар, дўконлар, мақолалар, фотогалереялар, сўровлар, почта хабарлари, шакллар, эълонлар, файл архивлари, шарҳлар ва бошқа кўплаб стандарт ечимлар сифатида ишлаб чиқилган ва киритилган. Ҳар ким охирига етказиши, ўзгартириши, кенгайтириши мумкин. Динамик блоklar тизими эркин контентнинг ихтиёр микдорини олиш имконини беради. Media

Web-Portali интернет витриналарида контентни бошқаришнинг исталган соҳаларида фойдаланиши мумкин.

ЭҶМ тури: IBM

Дастурлаш тили: Clojure, Javascript, PostgreSQL

Операцион муҳит: Linux debian based

Media Web-Portal представляет собой программное обеспечение для управления контентом (текст, картины, аудио, видео), использующая в качестве хранилища содержания реляционную базу данных (может использоваться как MySQL (mysqli/PDO), так и PostgreSQL). Простая и удобная в управлении конечными пользователями, имеет адаптивную верстку. Функциональность модулей в Media Web-Portal - это пакеты готовых решений. Новости, магазины, статьи, фотогалереи, опросы, рассылки, формы, объявления, файловые архивы, комментарии и многие другие модули разработаны и включены как типовые решения. Любой можно дорабатывать, изменять, расширять. Система динамических блоков позволяет получить любое количество произвольного контента. Media Web-Portal может использоваться в любой сфере управления контентом в интернет витринах.

Тип ЭВМ: IBM

Язык программирования: Clojure, Javascript, PostgreSQL

Операционная среда: Linux debian based

(11) DGU 05101

(21) DGU 2018 0066

(22) 02.02.2018

(71) "NOWMEDIA TECHNOLOGIES" масъулияти чекланган жамияти, UZ

Общество с ограниченной ответственностью "NOWMEDIA TECHNOLOGIES", UZ

(72) Саидов Олим Орифович, Подварков Максим Андреевич, UZ

(54) KASH

(57) Kash дастурий мажмуаси иловалар билан ўзаро алоқа ўрнатадиган ва интернет орқали фойдаланувчиларга электрон сўровларни юборадиган сервер қисмидан иборат. Дастурий мажмуанинг сервер қисми компьютерда ўқиладиган код форматида функционалликка эга (шу жумладан маълумотлар базаси серверига уланган веб-сервер, сақлаш жойи), бизнинг серверларимизда жойлашган. Дастурий мажмуа фойдаланувчиларнинг JSON форматидаги электрон сўровларни, шу жумладан уяли алоқа оператори/интернет провайдерининг абонент рақами, оператор/про-

вайдернинг номи ҳамда тўлдириш миқдори билан миқознинг аризасини олиш учун фойдаланувчи талабини қайта ишлашни таъминлайди. Тўлдириш операциялари дарҳол бажарилади ва операцияни муваффақияти ҳақидаги жавоб дарҳол қабул қилинади.

ЭҶМ тури: Серверная часть -x64 сервер
Дастурлаш тили: Php, JavaScript, MySQL
Операцион муҳит: Ubuntu 16.04

Программный комплекс Kash состоит из серверной части, которая взаимодействует с приложениями и отправляет электронные запросы пользователей через сеть Интернет. Серверная часть программного комплекса в формате машиночитаемого кода, обладает функциональностью (включающий веб-сервер, хранилище, подключенные к серверу баз данных), размещена на наших серверах. Программный комплекс обеспечивает обработку запросов пользователей на получение клиентского приложения, куда отправляет электронные запросы своих пользователей в формате JSON, включая номер абонента мобильного оператора/интернет провайдера, название оператора/провайдера и сумма пополнения. Операция по пополнению выполняется моментально и ответ об успешности операции получаем также моментально.

Тип ЭВМ: Серверная часть -x64 сервер
Язык программирования: Php, JavaScript, MySQL
Операционная среда: Ubuntu 16.04

(11) DGU 05102

(21) DGU 2018 0067

(22) 02.02.2018

(71) "NOWMEDIA TECHNOLOGIES" масъулияти чекланган жамияти, UZ

Общество с ограниченной ответственностью "NOWMEDIA TECHNOLOGIES", UZ

(72) Саидов Олим Орифович, Подварков Максим Андреевич, UZ

(54) Water Show Control

(57) Water Show Control дастурий мажмуаси фавворалар мажмуаси (нурли диодлар, мотор, форсункалар) ва ҳовузларни микроконтроллерларга электр сигналларни юбориш орқали бошқариш учун мўлжалланган клиент қисмдан тузилган. Дастурий мажмуанинг клиент қисми фойдаланувчига лойиҳалаштирилган фаввора объектлари билан тизиллаб отилишини вужудга келиши, ёритилиши ва атрофини кенгайтиришни реал

вақтда бошқариш учун асбоб сифатида тақдим этади. Назорат тизими компьютер учун дастур ва интерфейс тақдим этади. USB порт орқали улашиш натижасида тизим иш столи ва кўчма компьютерлар билан ишлайди.

ЭҶМ тури: IBM
Дастурлаш тили: JavaScript
Операцион муҳит:

Программный комплекс Water Show Control состоит из клиентской части, которая предназначена для управления фонтанными комплексами (светодиоды, мотор, форсунки) и бассейнами путем отправления электро-сигналов в микроконтроллер. Клиентская часть программного комплекса предоставляет пользователю как инструменты для управления в реальном времени визуализировать струе-образование, подсветку и окружающие пространство с объектами спроектированного фонтана. Система управления, предоставляет собой интерфейс и программу для PC. Благодаря подключению через USB порт, систему можно использовать с настольными и переносными компьютерами.

Тип ЭВМ: IBM
Язык программирования: JavaScript
Операционная среда:

(11) DGU 05103

(21) DGU 2018 0068

(22) 02.02.2018

(71) Тошкент ирригация ва қишлоқ хўжалигини механизациялаш муҳандислари институти, UZ

Ташкентский институт инженеров ирригации и механизации сельского хозяйства, UZ

(72) Ходжаев Дадахан Акмарханович, Абдикаримов Рустамхан Алимханович, Абдумаликова Гулнора Абдумажитовна, UZ

(54) Мужассамланган массали юпка деворли конструкция элементларини ҳисоблаш учун дастур

Программа для расчета элементов тонкостенных конструкций с сосредоточенными массами

(57) Ушбу дастур конструкциянинг турли хил хусусиятларини ва бир жойга жамланган массаларнинг мавжудлигини ҳисобга олган ҳолда юпка деворли конструкциялар элементларининг динамикаси муаммоларини ҳал қилишга имкон беради. Ушбу дастур ёрдамида материалнинг бир жинсли бўлмаган эгилювчан-қайишқоқ хусусиятларини, турли чегара шартлари ва бир жойга жамланган массаларни ҳисобга олган ҳолда, юпка деворли конструкциялар кучли-деформация-

ланганлик ҳолатини баҳолаш мумкин. Айрим ҳолларда олинган бошқа муаллифларнинг натижалари ушбу дастурнинг самарадорлигини кўрсатди. Дастур қурилиш, машинасозлик ва техниканинг бошқа соҳаларида юпқа деворли конструкцияларни лойиҳалашда қўлланилиши мумкин.

ЭХМ тури: Pentium IV

Дастурлаш тили: Delphi 7

Операцион муҳит: Microsoft Windows XP/7

Данная программа позволяет решить задачи динамики элементов тонкостенных конструкций с учетом различных свойств конструкций и наличия сосредоточенных масс. С помощью данной программы можно оценить динамическое поведение и напряженно-деформированное состояние элементов тонкостенных конструкций с учетом неоднородных вязкоупругих свойств материала, различных граничных условий и сосредоточенных масс. Полученные в частном случае результаты других авторов показали эффективность данной программы. Программа может быть использована при проектировании тонкостенных конструкций в строительстве, машиностроении и других областях техники.

Тип ЭВМ: Pentium IV

Язык программирования: Delphi 7

Операционная среда: Microsoft Windows XP/7

(11) DGU 05104

(21) DGU 2018 0069

(22) 02.02.2018

(71) Тошкент ирригация ва қишлоқ хўжалигини механизациялаш муҳандислари институти, UZ
Ташкентский институт инженеров ирригации и механизации сельского хозяйства, UZ

(72) Мирсаидов Мирзиёд Мирсаидович, Султанов Тахиржон Закирович, Ходжаев Дадахан Акмарханович, Ярашов Жавлон Адамбоевич, Тошматов Элёр Собирович, UZ

(54) ЧЭУ билан грунтли тўғонларнинг динамик характеристикаларини аниқлаш дастури
Программа для определения динамических характеристик грунтовых плотин с МКЭ

(57) Ушбу дастур тўғон корпусининг чекли элементларга автоматик равишда бузиш билан иншоотнинг бир жинсли бўлмаган тузилмавий хусусиятларини ҳисобга олган ҳолда грунтли тўғонларнинг динамик характеристикаларини (хусусий частоталар ва тебраниш шакллари) аниқлаш имконини беради. Иншоот учун динамику хусусиятлар унинг паспорти ҳисобланади. Дастурнинг ишлаши учун иншоотнинг геометрик

параметрларини ва бир жинсли бўлмаган хусусиятларини бериш зарур. Ҳар бир алоҳида участка учун тупрокнинг механик хусусиятларини, шунингдек тўғон корпусини бузиш учун зарур бўлган чекли элементлар миқдорини бериш зарур. Дастур асосига чекли элементлар усули ва Мюллер усули жойланган. Дастур қолган операцияларни автоматик равишда амалга оширади ва натижа сифатида қўрилаган иншоотнинг хусусий частотаси ва тебраниш шакллари беради, кейинчалик берилган таъсирларда гурунгли тўғонларнинг кучли-деформацияланган ҳолатини баҳолаш учун фойдаланилади.

ЭХМ тури: Pentium IV ва юқори

Дастурлаш тили: Delphi 7

Операцион муҳит: Microsoft Windows XP/7

Данная программа позволяет определить динамические характеристики (собственные частоты и формы колебаний) грунтовых плотин с учетом неоднородных конструктивных особенностей сооружений с автоматическим разбиением тела плотины на конечные элементы. Динамические характеристики для сооружения являются его паспортом. Для работы программы необходимо задать геометрические параметры и неоднородные особенности сооружения. Для каждого отдельного участка необходимо задать механические свойства грунта, а также количество конечных элементов необходимых для разбиения тела плотины. В основу программы заложен метод конечных элементов и метод Мьюллера. Остальные операции программа выполняет автоматически и в качестве результата выдает собственные частоты и формы колебаний рассматриваемого сооружения, которые в дальнейшем используются для оценки напряженно-деформированного состояния грунтовых плотин при заданных воздействиях.

Тип ЭВМ: Pentium IV и выше

Язык программирования: Delphi 7

Операционная среда: Microsoft Windows XP/7

(11) DGU 05105

(21) DGU 2018 0160

(22) 06.03.2018

(71) «Hello World» масъулияти чекланган жамияти, UZ

Общество с ограниченной ответственностью «Hello World», UZ

(72) Сидиков Музаффар Жахонгирович, Лутфиллаев Илём Махмудович, UZ

(54) «My Ticket» электрон билетларни онлайн сотиш, сотиб олиш ва банд қилиш тизими

Система онлайн покупки, продажи и бронирования электронных билетов «My Ticket»

(57) Ушбу тизим дастурий ишланма хисобланиб ва уни куйидаги сохаларда қўллаш мумкин: туризм, спорт, маданият, санъат ва бошқалар. Тизим интернетга уланган ҳар қандай стационар ва мобил рақамли қурилмалардан фойдаланиш орқали маданият ва спорт тадбирларига исталган форматдаги чипталарни сотиб олиш ва сотиш имконини беради. Тизимнинг функционал имкониятлари: электрон чипталарни излаш, сотиб олиш ва тўлаш учун қулай веб-интерфейс, тадбир ташкилотчилари учун қулай интерфейс; тадбир ташкилотчиларига электрон чипталарни касса орқали сотишни ташкил этиш имконини беради; бир чиптанинг такрорий ўтишининг олдини олади; солиқ органларга ҳам тақдим этилиши мумкин бўлган чипта тузумини юритишда ошқоҳа ҳисобот бериш; чипта олиб сотишни олдини олади ва баргараф этади; электрон ҳисобварағида пул маблағлари бўлмаса, у тўлдирилгунга қадар жойни вақтинча сақлаш; харидорга Ўзбекистон Республикаси ҳудудида фаолият кўрсатувчи турли электрон тўлов тизимлари ёрдамида чипталарни сотиш; чет элликларга тадбирлар учун чипталарни чет эл валютасида сотиб олиш имконини берувчи Mastercard ва Visa каби халқаро тўлов тизимларига уланиш; Ўзбекистон Республикаси ҳудудида каби унинг чегараларидан ташқарида ҳам кино, театрлар, концертлар, музейлар, спорт тадбирлари, кўрғазмалар, кўнгилочар тадбирлар учун чипталарни сотиб олиш; чипталарни ҳафтада 7 кун 24 соат давомида онлайн харид қилиш ва сотиш.

ЭХМ тури: IBM

Дастурлаш тили: PHP, HTML, Java Script, MySQL

Операцион муҳит: Microsoft Windows, Apple Mac Os X, Linux, Apple IOS, Windows Phone, Google Android

Данная система является программной разработкой и дает возможность использовать ее в таких сферах как: туризм, спорт, культура и искусство и др. Система позволяет приобретать и продавать билеты любого формата на культурные и спортивные мероприятия путем использования любых видов стационарных и мобильных цифровых устройств, подключенных к сети Интернет. Функциональные возможности системы: удобный веб-интерфейс для поиска, покупки и оплаты электронных билетов; удобный интерфейс для организаторов мероприятия; продажа электронных билетов через кассы; предотвращает

повторные проходы по одному и тому же билету; прозрачная отчетность в ведении билетного хозяйства, которая также может быть предоставлена налоговым службам; предотвращает и исключает спекуляцию билетов; временное бронирование места на случай нехватки средств на электронном денежном счету до его пополнения; приобретение билетов с помощью разных электронных платежных системам, работающих на территории Республики Узбекистан; реализация билетов с помощью разных электронных платежных системам, работающих на территории Республики Узбекистан; подключение к системе международных платежных систем как Mastercard и Visa, что дает возможность иностранцам покупать билеты на иностранной валюте; приобретение билетов на: кино, театры, концерты, музей, спортивные мероприятия, выставки, развлекательные мероприятия как на территории Республики Узбекистан, так и за ее пределами; покупка и продажа билетов через Интернет 7 дней в неделю 24 часа в сутки.

Тип ЭВМ: IBM

Язык программирования: PHP, HTML, Java Script, MySQL

Операционная среда: Microsoft Windows, Apple Mac Os X, Linux, Apple IOS, Windows Phone, Google Android

(11) DGU 05106

(21) DGU 2018 0163

(22) 06.03.2018

(71)(72) Qo'ziyev Islomjon Ne'matovich, Avloqulov Anvar Ziyadullayevich, UZ

(54) "Ichki audit" fanidan elektron testlar to'plami

Сборник электронных тестов по предмету "Внутренний аудит"

(57) "Ички аудит" фанидан электрон тестлар тўплами олий таълим муассасаларида "Ички аудит" фанидан мавзулар бўйича жамланган тестлар базасини ўзида мужассамлаштирган бўлиб, мазкур дастур ёрдамида педагог-ходимлар интерактив методлардан фойдаланган ҳолда магистрантлар билимини тестлар воситасида баҳолаши мумкин. Мазкур дастур ёрдамида дарс ўтилиши вақтдан унумли фойдаланишга, магистрантларнинг дарсга бўлган қизиқишини ва дарс сифатини оширишга ёрдам беради. Дастурнинг функционал имкониятлари: ҳар бир мавзудан келиб чиқиб талабаларнинг билимларини баҳолаш учун маълум вақт билан чегараланган мавзу бўйича тестлар; тестлар ўзбек ва рус тилида яратилган. Қўлланми соҳаси: магистратуранинг 5A230902 - Audit

(ishlab chiqarish va xizmat ko'rsatish bo'yicha) йўналишида.

ЭҲМ тури: Pentium IV

Дастурлаш тили: Java Script (JS)

Операцион мухит: Windows XP, 7, 8 va Vista

Сборник электронных тестов по предмету "Внутренний аудит", включающий базу тестов, собранных по темам предмета "Внутренний аудит" предназначен для использования в высших учебных заведениях и с его помощью педагоги-сотрудники смогут оценить знания магистрантов посредством тестирования с использованием интерактивных методов. Проведение уроков с помощью данной программы позволяет эффективно использовать время урока, повысить качества урока, интерес магистрантов к уроку. Функциональные возможности программы: тесты по темам, на выполнение которых отведено определенное время и которые позволяют объективно оценить знания магистрантов; тесты выполнены на узбекском и русском языках. Область применения: в направлении 5A230902 - Audit (производство и обслуживание) магистратуры.

Тип ЭВМ: Pentium IV

Язык программирования: Java Script (JS)

Операционная среда: Windows XP, 7, 8 va Vista

(11) DGU 05107

(21) DGU 2018 0164

(22) 06.03.2018

(71)(72) Murodov Bobirjon Xayotjon o'g'li, UZ

(54) Test-Yourself

(57) "Test-Yourself" дастури олий таълим муассасаларида "Finance" фани бўйича иктисодий сўзлардан иборат электрон жамланган инглиз тилидаги тестлар базасини ўзида мужассамлаштирган бўлиб, мазкур дастур ёрдамида педагог-ходимлар талабаларга мавзу бўйича дарс ўтиши, интерактив методлардан фойдаланган ҳолда талабалар билимини тестлар ёрдамида баҳолаши мумкин. Мазкур дастур ёрдамида дарс ўтилиши вақтдан унумли фойдаланишга, талабаларнинг дарсга бўлган қизиқишини ва дарс сифатини оширишга ҳамда ортиқча қоғоз сарфланмаслигига ёрдам беради. Дастурнинг функционал имкониятлари: ҳар бир мавзудан келиб чиқиб талабаларнинг билимларини баҳолаш учун маълум бир вақт билан чегараланган мавзу бўйича тестлар; тестлар ўзбек ва рус тилида яратилган. Қўлланиш соҳаси: бакалавриатнинг 5230600-Молия, 5230700-Банк иши, 5230800-Солиқлар ва солиқ-

қа тортиш, 5230900-Бухгалтерия ҳисоби ва аудит йўналишларида.

ЭҲМ тури: Pentium IV

Дастурлаш тили: Java Script (JS)

Операцион мухит: Windows XP, 7, 8 va Vista

Программа "Test-Yourself", включающий базу тестов, собранных в электронном варианте экономических терминов по предмету "Finance" предназначен для обучения в высших учебных заведениях и с его помощью педагоги-сотрудники смогут оценить знания магистрантов посредством тестирования с использованием интерактивных методов. Проведение уроков с помощью данной программы позволяет эффективно использовать время урока, повысить качества урока, интерес магистрантов к уроку. Функциональные возможности программы: тесты по темам, на выполнение которых отведено определенное время и которые позволяют объективно оценить знания магистрантов; тесты выполнены на узбекском и русском языках. Область применения: в направлениях бакалавриата 5230600-Финансы, 5230700-Банковское дело, 5230800-Налоги и налогообложение, 5230900-Бухгалтерия и аудит.

Тип ЭВМ: Pentium IV

Язык программирования: Java Script (JS)

Операционная среда: Windows XP, 7, 8 и Vista

(11) DGU 05108

(21) DGU 2018 0165

(22) 06.03.2018

(71)(72) Fozilchayev Shuhratjon Qobiljon o'g'li, Xidirov Nodir G'iyosaliyevich, Allayarov Suxrob Rustamovich, UZ

(54) "Investitsiya va lizing asoslari" fanidan elektron testlar

Электронные тесты по предмету "Основы инвестиций и лизинга"

(57) "Инвестиция ва лизинг асослари" фанидан электрон тестлар касб-хунар коллежларида "Инвестиция ва лизинг асослари" фани бўйича электрон жамланган тестлар базасини ўзида мужассамлаштирган бўлиб, мазкур дастур ёрдамида ўқувчилар мавзу бўйича билимини турли хил тестлар ёрдамида баҳолаши мумкин. Мазкур дастурдан фойдаланиш орқали ўқувчилар ўз билимларини мустаҳкамлашади, уларнинг дарсга бўлган қизиқишлари ортади, дарс сифати яхшиланади ва ортиқча қоғоз сарфланмаслигига ёрдам беради. Дастурнинг функционал имконияти: мазкур дастурда "Инвестиция ва лизинг асослари"

фанининг мавзулари бўйича автоматлашган турли тестлар жамланган.

ЭХМ тури: Pentium IV

Дастурлаш тили: Java Script (JS)

Операцион мухит: Windows XP, 7, 8 va Vista

Электронные тесты по предмету "Основы инвестиции и лизинга", включающий базу тестов, собранных в электронном варианте по предмету "Основы инвестиции и лизинга" предназначен для учеников средне-специальных колледжей, с помощью которого ученик сможет объективно оценить свои знания посредством решения различных тестовых задач. Используя данную программу, ученики смогут укрепить свои знания, кроме этого, повышается их интерес к предмету и качество уроков, также программа поможет в уменьшении расхода бумаги. Функциональные возможности программы: в данной программе собраны различные автоматизированные тесты по темам предмета "Основы инвестиции и лизинга".

Тип ЭВМ: Pentium IV

Язык программирования: Java Script (JS)

Операционная среда: Windows XP, 7, 8 и Vista

(11) DGU 05109

(21) DGU 2018 0162

(22) 06.03.2018

(71)(72) Abdullayeva Madinaboni Xasanboyevna UZ

(54) "Moliya" fanidan elektron testlar to'plami

Сборник электронных тестов по предмету "Финансы"

(57) "Молия" фанидан электрон тестлар тўплами олий таълим муассасаларида "Молия" фани бўйича мавзулар бўйича жамланган тестлар базасини ўзида мужассамлаштирган бўлиб, мазкур дастур ёрдамида педагог-ходимлар интерактив методлардан фойдаланган ҳолда талабалар билимини тестлар воситасида баҳолаши мумкин. Мазкур дастур ёрдамида дарс ўтилиши вақтдан унумли фойдаланишга, талабаларнинг дарсга бўлган қизиқишларини ва дарсларнинг сифатини ошишига ёрдам беради. "Молия" фанидан электрон тестлар тўпламининг функционал имкониятлари: ҳар бир мавзудан келиб чиқиб талабаларнинг билимларини баҳолаш учун маълум бир вақт билан чегараланган мавзу бўйича тестлар; тестлар ўзбек ва рус тилида яратилган Қўлланиш соҳаси: бакалавриятнинг 5230600-Молия, 5230700-Банк иши, 5230800-Солиқлар ва солиққа тортиш, 5230900-Бухгалтерия ҳисоби ва аудит йўналишларида.

ЭХМ тури: Pentium IV

Дастурлаш тили: Java Script (JS)

Операцион мухит: Windows XP, 7, 8 va Vista

Сборник электронных тестов по предмету "Финансы", включающий базу тестов, собранных в электронном варианте экономических терминов по предмету "Финансы" предназначен для обучения в высших учебных заведениях и с его помощью педагоги-сотрудники смогут оценить знания магистрантов посредством тестирования с использованием интерактивных методов. Проведение уроков с помощью данной программы позволяет эффективно использовать время урока, повышать качества урока интерес магистрантов к уроку. Функциональные возможности сборника электронных тестов по предмету "Финансы": тесты по темам, на выполнение которых отведено определенное время и которые позволяют объективно оценить знания магистрантов; тесты выполнены на узбекском и русском языках. Область применения: в направлениях бакалавриата 5230600-Финансы, 5230700-Банковское дело, 5230800-Налоги и налогообложение, 5230900-Бухгалтерия и аудит.

Тип ЭВМ: Pentium IV

Язык программирования: Java Script (JS)

Операционная среда: Windows XP, 7, 8 и Vista

(11) DGU 05110

(21) DGU 2018 0075

(22) 05.02.2018

(71)(72) Аллаяров Фозлиддин Амонуллаевич, UZ

(54) Баҳо ўзгариши ҳолатида пул муомаласини барқарорлаштириш учун пул эмиссиясини прогноз қилиш дастурий таъминоти

Программное обеспечение прогнозирования денежной эмиссии для регулирования денежного обращения при колебании цен

(57) Мазкур дастур мамлакат иқтисодиётида юз бераётган ҳолатлар юзасидан нарх-наво (инфляция) ўзгариши туфайли товарлар ва хизматлар бўйича таклифнинг ўзгариши натижасида пулга бўлган талабнинг ўзгариши ва пул айланиш тезлигининг ўзгариши бўйича маълумотлар таҳлили учун мўлжалланган бўлиб, нарх-наво ўзгариши шароитида пул муомаласининг барқарор ҳолатини таъминловчи пул массасини аниқлаш учун пул эмиссиясини прогноз қилиш усули асосида ишлаб чиқилган. Ушбу дастур тез ва ишочли ахборотни тақдим этади. Дастурий восита нарх-наво ўзгариши шароитида пул массасини барқарорлаштириш учун зарур бўлган пул эмиссияси-

ни прогноз қилишда қулай имкониятга эга бўлиб, иқтисодий жиҳатдан ҳисобланиши қийин бўлган амалларни тез ва ишончли амалга ошириб бериши билан биргаликда натижаларни Excel дастурига экспорт қилиш орқали жадвал кўринишида ҳам ифодалаб беради. Мазкур дастурий восита пул массасининг базавий миқдори маълум бўлган ҳолда кейинги даврлар учун зарур бўлган пул эмиссиясининг прогноз қийматларини ҳисоблаб беради.

ЭХМ тури: Pentium IV

Дастурлаш тили: Delphi

Операцион муҳит: Window XP и выше

Данная программа, предназначенная для анализа сведений по изменениям скорости денежного оборота и изменению спроса на деньги в результате изменений предложения по товарам и услугам вследствие изменений цен (инфляции) в силу происходящих случаев на экономике страны, разработана на основе способа прогнозирования денежной эмиссии для определения денежной массы, обеспечивающей устойчивое состояние денежного обращения в условиях изменения цен. Данная программа выдает информацию быстро и точно. Программное средство обладая удобной возможностью для прогнозирования денежной эмиссии необходимой для обеспечения устойчивости денежной массы в условиях изменения цен, одновременно с быстрым и точным осуществлением трудновыполнимых операций с экономической точки зрения, еще и представляет в виде таблицы результаты этих операций посредством их экспорта в программу Excel. Данное программное средство в случае определённости базового размера денежной массы, рассчитывает значения прогнозирования денежной эмиссии необходимой для последующего периода.

Тип ЭВМ: Pentium IV

Язык программирования: Delphi

Операционная среда: Window XP и выше

"Педагогик дастурий воситалар ва уларни яратиш технологиялари" фанини ўқитиш, Малака ошириш ва қайта тайёрлаш факультетларида информатика ўқитувчиларининг касб малакасини ошириш жараёнида қўлланиши учун мўлжалланган. Дастурнинг функционал имкониятлари: ўзбек тилидаги маълумотлар; тасвири, видео, овозли ва матнли маълумотлар; интерактив машқлар; кўшимча дастурий таъминот талаб қилинмайди; фанни ўқитиш самарадорлигини оширишга қаратилган мавзуларнинг матни, амалий топшириқлар, тест, ўргатувчи дастурлар, дарс ишланмаси ва технологик хариталар мавжуд бўлиб, овозли тасвирилар орқали фанни ўрганиш, тестлар орқали баҳолаш мумкин.

ЭХМ тури: Pentium IV ва юқори

Дастурлаш тили: Java Script

Операцион муҳит: Windows XP, 2003, Vista, Windows 7 ва юқори

Программное средство предназначено для обучения в высшем образовании по предмету «Педагогические программные средства и технологии их создания», студентам, обучающихся в направлении Методика обучения информатики и для использования в процессе переподготовки и повышения квалификации учителей на факультетах профессионального развития. Функциональные возможности программы: информации на узбекском языке; звуковые, текстовые информации и видеоматериалы; выполнение интерактивных упражнений; отсутствие необходимости дополнительного программного обеспечения; представлены тексты лекций, практические задания, тесты, учебные программы, разработки курсов и технологические карты, направленные на повышение эффективности преподавания предмета.

Тип ЭВМ: Pentium IV и выше

Язык программирования: Java Script

Операционная среда: Windows XP, 2003, Vista, Windows 7 и выше

(11) DGU 05111

(21) DGU 2018 0086

(22) 09.02.2018

(71)(72) Kayumova Nasiba Ashurovna, Suropov Bahodir Maydonovich, UZ

(54) «Pedagogik dasturiy vositalar va ularni yaratish texnologiyalari» uslubiy qo'llanma

Методическое пособие «Педагогические программные средства и технологии их создания»

(57) Дастурий восита Олий таълимда Информатика ўқитиш методикаси йўналиши талабаларига

(11) DGU 05112

(21) DGU 2018 0095

(22) 13.02.2018

(71)(72) Акмалов Саидолимхон Алишер ўғли, UZ

(54) «HUNGER QUEST» мобил иловаси

Мобильное приложение «HUNGER QUEST»

(57) «HUNGER QUEST» мобил иловаси онлайн-квестлар форматида ғолибларга қимматбаҳо совғалар ва совринлар бериш билан бир кишилик ҳамда жамоавий танловлар ўтказиш учун мўлжалланган. Функционал имкониятлари: мобил

курулмани sms хизмати орқали авторизациялаштириш; фойдаланувчининг исми, туғилган санаси, жинси ва шахсий фотосурати кўрсатилган шахсий ҳисоби; PUSH-хабарномалар тизими; энг кимматбаҳо совринлар билан пўл тўланадиган премиум-квестларда иштирок этиш имконияти; Play Market, App Store сайтларидан иловани ўрнатиш. Қўлланиш соҳаси: кўнгилочар тадбирлар, ўйинлар, мустақил ўрганиш.

ЭХМ тури: мобильные устройства

Дастурлаш тили: PHP

Операцион мухит: iOS 9.0+, Android OS 5.0+

Мобильное приложение Hunger Quest предназначено для проведения одиночных и командных конкурсов в формате онлайн-квестов с выдачей победителям ценных призов и подарков. Функциональные возможности: авторизация мобильного устройства через sms сервис; личный кабинет пользователя, в котором указывается ФИО, дата рождения, пол и личное фото; система PUSH-уведомлений; возможность участия в платных премиум-квестах с наиболее ценными призами; установка приложения с площадок Play Market, App Store. Область применения: развлечения, игры, самообучение.

Тип ЭВМ: мобильные устройства

Язык программирования: PHP

Операционная среда: iOS 9.0+, Android OS 5.0+

(11) DGU 05113

(21) DGU 2018 0094

(22) 13.02.2018

(71) "Olmaliq kon-metallurgiya kombinati" aksiyadorlik jamiyati, UZ

Акционерное общество "Алмалыкский горно-металлургический комбинат", UZ

(72) Алимов Собир Баймакович, Артикхужаев Рамиль Рафилжанович, Скуратова Ирина Дмитриевна, Чемихина Ольга Модестовна, UZ

(54) Transportga elektron buyurtma

Электронная заявка на транспорт

(57) Ушбу компьютер дастури транспорт воситаларини ишлатиш билан боғлиқ бўлган ишлаб чиқариш жараёнларини тўлиқ бошқариш механизмини куриш, транспортга талабномаларни тузиш, кўриб чиқиш ва бажариш билан шуғулланувчи барча фойдаланувчиларнинг мажбуриятларини аниқлаш имконини беради. Ушбу дастурнинг функционал имконияти транспорт учун мўлжалланган электрон талабнома бўйича қабул қилинган қарорлар тўғрисида ўз вақтида маълумот беришга имкон беради. Буюртмачи томони-

дан транспорт учун талабномаларни қоғоз шаклида расмийлаштириш ҳамда тегишли раҳбарлар ва ижрочилар томонидан уларни кўриш учун вақт йўқотиш бартараф қилинади. Дастур «Буюртмачи»нинг электрон талабномасини кейинги таҳлил учун ҳисоботлар олиш шаклида кўриб чиқиш бошқичларини, шунингдек корхоналар томонидан тақсимланган транспортларнинг мнемосхемалари шаклида визуаллаштириш имкониятига эга. Зарурат бўлганда, амалга оширилган операцияларни таҳлил қилиш мақсадида қарорларни кўриб чиқиш ва қабул қилишда электрон талабнома нашр этилиши мумкин, бу электрон талабнома нусхаси ҳисобланади. Қўлланиш соҳаси: ушбу дастур транспорт хизматига муҳтож бўлган корхоналарда ва транспорт бўлинмалари мавжуд бўлмаган корхоналарда, ҳамда асосий ишлаб чиқариш бирлашмалари ва транспорт воситаларининг мавжуд йирик корхоналарида қўлланилиши мумкин.

ЭХМ тури: Pentium 4

Дастурлаш тили: APEX, JavaScript, PL/SQL, технология AJAX

Операцион мухит: Microsoft Windows 7 ва юқори

Данная компьютерная программа позволяет построить полноценный механизм управления производственными процессами, связанный с эксплуатацией транспортных средств, определить обязанности всех пользователей, участвующих в формировании, рассмотрении и исполнении заявок на транспорт. Функциональные возможности данной программы позволяют получать своевременно оперативную информацию о принятых решениях по направленной электронной заявке на транспорт. Исключается оформление заявок заказчиком на транспорт в бумажном варианте и потеря времени на ее визирование соответствующими руководителями и исполнителями. Программа имеет возможность отображения стадий рассмотрения электронной заявки «Заказчика» в виде получения отчетов для последующего анализа, а также визуализация в виде мнемосхем распределенного транспорта по предприятиям. При необходимости, в целях проведения анализа выполненных операций, при рассмотрении и принятии решений, электронную заявку можно вывести на печать, которая считается копией электронной заявки. Область применения: данная программа может использоваться на предприятиях, нуждающихся в оказании транспортных услуг и у которых отсутствуют свои транспортные подразделения, а так же на крупных предприятиях, в которых существуют

как подразделения основного производства, так и транспортные подразделения.

Тип ЭВМ: Pentium 4

Язык программирования: APEX, JavaScript, PL/SQL, технология AJAX

Операционная среда: Microsoft Windows 7 и выше

(11) DGU 05114

(21) DGU 2018 0093

(22) 13.02.2018

(71) Кадиров Зариф Зафарович, UZ

(72) Кадиров Зариф Зафарович, Каримов Маджид Маликович, Ибрагимова Наргиза Самандар кизи, Темиров Мақсуд Махмудович, UZ

(54) Веб сайт дастурларини турли хужумлардан ҳимоя қилиш ва уларни аниқлаш

Распознавание атак и защита программ на веб-сайтах

(57) Вазифаси: веб-сайтларни хакерлардан ҳимоя қилиш механизмларини ишлаб чиқиш; турли хужумларнинг олдини олиш ва аниқлаш усуларини излаб топиш; ягона ҳимоя қилиш дастурий воситасини ишлаб чиқиш; жамиятнинг барча соҳаларида интерактив хизмат кўрсатишнинг янги хизмат турларини жорий этиш; UZ доменлари фойдаланувчилари, ахборот технологиялари соҳасида, веб-хизматларни ҳимоялашда қўллаш мумкин. Дастурнинг функционал имкониятлари: хужумларни тез таҳлил қилади; олинган маълумотлар смс кўринишида етказилади; хужумларни бартараф қилиш усуллари тавсия этилади.

ЭХМ тури: Pentium IV ва юқори

Дастурлаш тили: Java

Операцион муҳит: Windows XP,2003,Vista, Windows 7 ва юқори

Задача: разработка механизмов защиты веб-сайтов от хакеров; поиск новых способов определения и предотвращения разного рода хакерских атак; разработка единого программного средства по защите веб-сайтов; внедрение новых видов услуг интерактивного обслуживания во всех сферах общества; возможность использования пользователями UZ доменов и в сферах информационных технологий, также, для защиты веб-услуг. Функциональные возможности программы: быстро анализирует атаку, передает полученные результаты в виде смс; рекомендует способы предотвращения атак.

Тип ЭВМ: Pentium IV и выше

Язык программирования: Java

Операционная среда: Windows XP,2003,Vista, Windows 7 и выше

(11) DGU 05115

(21) DGU 2018 0092

(22) 12.02.2018

(71) Sultanova Hilola Jammoliddinovna, UZ

(72) Sultanova Hilola Jammoliddinovna, Dilmurodjonov Abbos Farhod o'g'li, UZ

(54) Test System

(57) Дастур фойдаланувчининг инглиз тили бўйича билимларини тест орқали синаб кўриши ва ўз устида қандай иш олиб бораётганини кузатиши учун мўлжалланган. Дастурнинг функционал имкониятлари: дастурда инглиз тилидан 36 талик тест топшириқлари тақдим этилган; тест топширилиши биланоқ дастур жавоблар сони, тўғри ва нотўғри жавобларни кўрсатади. Бунда нотўғри берилган жавобларнинг тўғри жавоблари кўрсатилмайди ва ҳар бир натижа рўйхатга ёзилиб боради, шу тарзда фойдаланувчи олдинги натижаларини кўриши мумкин. Фойдаланувчи ҳар сафар тестни бошлаганда вақт ҳисоблагич ишга тушади ва у тугатиш тугмаси босилмагунгача ишлашда давом этади. Дастурдан фойдаланувчилар ўз логин ва пароллари орқали кириб тест топширадилар ва ҳаммининг олдинги натижалари факат ўзига кўринади. Қўлланиш соҳаси: инглиз тили грамматикаси бўйича билимларини текширишни истовчилар учун.

ЭХМ тури: Pentium

Дастурлаш тили: C#

Операцион муҳит: Windows

Программа предназначена для того, что бы пользователь смог проверить свои знания по английскому языку выполняя тесты и проследить за результатами самостоятельной работы над собой. Функциональные возможности программы: в программе представлены тестовые задачи с 36 вопросами в каждом; сразу же после завершения тестирования программа выдает общее число ответов, указывает правильные и неправильные ответы. При этом к неправильным ответам не прилагаются правильные ответы, и каждый результат отмечается отдельно, таким образом, пользователь сможет просмотреть и свои предыдущие результаты. Как только пользователь начинает решать задачи включается таймер и он продолжает работать пока не нажимается кнопка завершения. Каждый пользователь при входе на программу использует свой пароль и логин, и все результаты выполненных им тестовых задач будут доступны только для него. Область применения: для пользователей, желающих проверить степень своих знаний по грамматике английского языка.

Тип ЭВМ: Pentium
Язык программирования: C#
Операционная среда: Windows

(11) DGU 05116
 (21) DGU 2018 0090
 (22) 12.02.2018

(71) Алиев Бехзод Бахтиёржон ўғли, Мухторова Дилшода Умматали қизи, Мелиқўзиев Дадақўзи Жўрақўзиевич, UZ

(72) Алиев Бехзод Бахтиёржон ўғли, Мелиқўзиев Дадақўзи Жўрақўзиевич, Мухторова Дилшода Умматали қизи, UZ

(54) "Одам ва унинг саломатлиги" фанидан 8-синфлар учун AR 3D мобил иловаси
Мобильное приложение AR 3D для 8-х классов по предмету "Человек и его здоровье"

(57) Мобил илованинг вазифаси Халқ таълими тизимида "Биология" фанини ўқитиш дастурий таъминотини бойитиш ҳисобланади. Ушбу дастур умумий ўрта таълим мактабларида биология фанини ўқитиш жараёнида қўлланилиши мумкин. Дастурнинг функционал имкониятлари қуйидагилардан иборат: 8-синфлар учун ишлаб чиқилган "Одам ва унинг саломатлиги" номли дарслигидаги график тузилишга эга расмларни AR технологияси асосида 3D кўринишида акс эттириб бериш; 3D кўринишдаги объектлардан фойдаланган ҳолда баъзи мавзуларни ёритиш.

ЭХМ тури: Pentium IV ва юқори

Дастурлаш тили: Unity 5.1 ва юқори

Операцион муҳит: Android apk 2.1 ва юқори

Закадей мобильного приложения является обогащение программного обеспечения для обучения предмета «Биология» в системе Народного образования. Данная программа может быть использована в процессе обучения биологии в общеобразовательных средних школах. Функциональные возможности программы: на основе технологии AR изображает в 3D формате графические рисунки с учебника, разработанного для 8-классов «Человек и его здоровье»; освещает некоторые темы с использованием объектов в 3D формате.

Тип ЭВМ: Pentium IV и выше

Язык программирования: Unity 5.1 и выше

Операционная среда: Android apk 2.1 и выше

(11) DGU 05117
 (21) DGU 2018 0089
 (22) 09.02.2018

(71)(72) Исмадияров Яшин Уткирович, Рахиммирзаев Санжар Ботурович, UZ

(54) PSY face scanner

(57) PSY face scanner (psychological face scanner) дастури Android қурилмаларидан (планшет, смартфон фотоаппарати ва интернетга кириш имконияти мавжуд бўлган Android операцион тизимли телевизор) автоматик равишда шахсий психодиагностни бажаришга имкон берувчи қулай мобил восита ҳисобланади. PSY face scanner асосига инсон юзининг ўзига хос хусусиятларга кўра оператив психодиагностика усули қўйилган. Ушбу дастур қуйидаги функционал имкониятларни тақдим этади: психологик таҳлил методикаси билан таниш бўлмаган ҳар қандай киши тезкор психодиагностикани олиб бориши, ўзининг психологик ҳолатини баҳолаши ва ўз ҳаётининг турли соҳаларида муваффақиятларга эришиш учун ушбу билимларидан фойдаланиши мумкин. PSY face scanner дастури қуйидаги шкалалар бўйича психодиагностика маълумотларини олиш имконини беради: 1. Эмоциональ барқарорлик 2. Атроф-муҳит билан ўзаро муносабат 3. Мослашувчанлик 4. Коммуникацион сезувчанлик 5. Хулқ-атвор даражаси 6. Ахлоқ меъёрлари 7. Коммуникабеллилик 8. Адаптация салоҳияти.

ЭХМ тури: Pentium IV ва юқори

Дастурлаш тили: Java, python

Операцион муҳит: Android 4.1 ва юқори

Программа PSY face scanner (psychological face scanner) является удобным мобильным инструментом, позволяющим осуществлять автоматизированную психодиагностику личности с Android устройств (планшет, смартфон, телевизор с операционной системой Android при наличии фотокамеры, выхода в интернет). В основу PSY face scanner положен способ оперативной психодиагностики по индивидуальным особенностям лица человека. Данная программа, предоставляет следующие функциональные возможности: любой человек, даже не знакомый с методикой психологического анализа, может провести мгновенную психодиагностику, оценить свое психологическое состояние и использовать эти знания для достижения успеха в различных сферах своей жизни. Программа PSY face scanner позволяет получить психодиагностическую информацию по следующим шкалам: 1. Эмоциональная устойчивость 2. Взаимодействие со средой 3. Гибкость 4. Коммуникативная чувствительность 5. Темп поведения 6. Моральная нормативность 7. Коммуникабельность 8. Адаптационный потенциал.

Тип ЭВМ: Pentium IV и выше
Язык программирования: Java, python
Операционная среда: Android 4.1 и выше

(11) DGU 05118
 (21) DGU 2018 0088
 (22) 09.02.2018
 (71)(72) Исмадияров Яшин Уткирович, Рахим-мирзаев Санжар Ботурович, UZ
 (54) FDScanner

(57) FDScanner дастури Android курилмаларидан (планшет, смартфон фотоаппарати, интернетга кириш имконияти мавжуд бўлган Android операция тизимли телевизор) автоматик равишда шахсий психодиагностика бажаришга имкон берувчи кулай мобил восита ҳисобланади. PSY face асосига бурчакли ўзгариш тамойили ва тегишли психологик талқин бўйича инсон юзи мутаносиблигини таҳлил қилиш учун авторлик ёндашуви қўйилган. Ушбу дастур қуйидаги функционал имкониятларни тақдим этади: психологик таҳлил методикаси билан таниш бўлмаган ҳар қандай киши тезкор психодиагностикани олиб бориши, ўзининг психологик ҳолатини баҳолаши ва ўз ҳаётининг турли соҳаларида муваффақиятларга эришиш учун ушбу билимларидан фойдаланиши мумкин. FDScanner дастури қуйидаги шкалалар бўйича психодиагностика маълумотларини олиш имконини беради: 1. Ички ўз-ўзини баҳолаш; 2. Шубҳалилик; 3. Етакчилик салоҳияти; 4. Ички қатъийлик; 5. Ички ўзини бошқариш.

ЭҶМ тури: Pentium IV ва юқори
Дастурлаш тили: Java, python
Операцион муҳит: Android 4.1 ва юқори

Программа FDScanner является удобным мобильным инструментом, позволяющим осуществлять автоматизированную психодиагностику личности с Android устройств (планшет, смартфон, телевизор с операционной системой Android при наличии фотокамеры, выхода в интернет). В основу PSY face scanner положен авторский подход к анализу пропорций лица человека по принципу угловых преобразований и соответствующей психологической интерпретации. Данная программа, предоставляет следующие функциональные возможности: любой человек, даже не знакомый с методикой психологического анализа, может провести мгновенную психодиагностику, оценить свое психологическое состояние и использовать эти знания для достижения успеха в различных сферах своей жизни. Программа FDScanner позволяет получить психодиаг-

ностическую информацию по следующим шкалам: 1. Внутренняя самооценка; 2. Подозрительность; 3. Лидерский потенциал; 4. Внутренняя жесткость; 5. Внутренний самоконтроль.

Тип ЭВМ: Pentium IV и выше
Язык программирования: Java, python
Операционная среда: Android 4.1 и выше

(11) DGU 05119
 (21) DGU 2018 0087
 (22) 09.02.2018

(71) Тошкент ирригация ва қишлоқ хўжалигини механизациялаштириш муҳандислари институти, UZ

Ташкентский институт инженеров ирригации и механизации сельского хозяйства, UZ

(72) Герц Жасмина Викторовна, Пулатов Алим Салимович, Элтазаров Сарварбек Бахтиер угли, Пулатов Бахтиер Алимович, Якубов Адил Ахметович, UZ

(54) Масофадан зондлаш тасвирлари ёрдамида NDVI профилига асосан таҳлил қилиш методикасини тақомиллаштириш

Совершенствование методики анализа снимков дистанционного зондирования по профилю NDVI

(57) Дастур узок масофали тасвирлар ёрдамида ер қопламини таснифлаш жараёнини тақомиллаштириш учун мўлжалланган, шунингдек космик тасвирларни олдиндан қайта ишлаш ва таҳлил қилишни модернизация қилиш ва оптималлаштириш учун ҳам қўлланилиши мумкин. Ушбу дастур автоматик равишда бир вақтнинг ўзида фойдаланувчи томонидан аниқланган турли хил ер сиртлари тасвирлари учун нормаллаштирилган нисбий ўсимликлар индексини ҳисоблаб чиқиш, шунингдек кейинчалик таҳлил қилиш учун олинган қатламлар таркибининг ягона имижини яратиш имконини беради.

ЭҶМ тури: Pentium IV ва юқори
Дастурлаш тили: Python
Операцион муҳит: Microsoft Windows XP/7/8/10

Программа предназначена для совершенствования процесса классификации земельного покрова по дистанционным снимкам, а также может быть применена для модернизации и оптимизации предварительной обработки и анализа космоснимков. Настоящая программа позволяет автоматически одновременно рассчитать нормализованный относительный индекс растительности для множества снимков поверхности земли по заданным пользователем слоям, а также состав-

вить композицию полученных слоев в единый имидж с целью последующего анализа.

Тип ЭВМ: Pentium IV ва юқори

Язык программирования: Python

Операционная среда: Microsoft Windows XP/7/8/10

(11) DGU 05120

(21) DGU 2018 0085

(22) 08.02.2018

(71) «Quyosh energiyasi xalqaro instituti» masъuliyati cheklangan jamiyati, UZ

Общество с ограниченной ответственностью «Международный институт солнечной энергии», UZ

(72) Matchanov Nuraddin Azadovich, Mirzaev Axror Abdullaevich, Butunbaev Bahtiёр Nimatillaevich, UZ

(54) Fotoelektrik modullarning chiqish kuchlanishi, tok kuchi va haroratini monitoring qilish uchun dastur

Программа для мониторинга выходного напряжения, тока и температуры фотоэлектрических модулей

(57) Дастур фотоэлектрик модуларнинг чиқиш хусусиятларини мониторинг қилади. Дастур RS232 интерфейсига эга бўлган микроконтроллерлар базасида ўлчаш асбоблари билан биргаликда ишлаш учун мўлжалланган. Ўлчов асбоблари билан ўлчанган ва қайта ишланган маълумотлар comport (RS232 протоколи орқали) орқали компьютерга узатилади. Ушбу маълумотларга кўра, дастур ҳар 15 дақиқада ўлчаш қурilmасидан маълумотларни йиғади (сўров оралиғи ўзгариши мумкин), ўлчанадиган хусусиятларни (кучланиш, ток кучи ва ҳарорат) жадваллар, графиклар шаклида чиқаради, шунингдек қабул қилинган маълумотларни MySQL маълумотлар базасига кейинчалик уларни қайта ишлаш ва таҳлил қилиш учун ёзиб қўяди ва сақлайди. Дастурнинг қўлланиш соҳаси ўлчов техникаси ҳисобланади.

ЭХМ тури: Pentium-IV

Дастурлаш тили: C++ Builder 6

Операцион муҳит: Windows XP

Программа осуществляет мониторинг выходных характеристик фотоэлектрических модулей. Программа предназначена для совместной работы с измерительными приборами на базе микроконтроллеров имеющий интерфейс RS232. Измеренные и обработанные данные измерительными приборами передаются через comport (по протоколу RS232) на компьютер. По этим данным

программа осуществляет сбор данных с измерительного устройства каждые 15 минут (интервал запроса можно изменять), выводит измеряемые характеристики (напряжение, сила тока и температуру) в виде таблиц, графиков, а также записывает и сохраняет полученные данные в базу данных MySQL, для дальнейшей их обработки и анализа. Область применения: измерительная техника.

Тип ЭВМ: Pentium-IV

Язык программирования: C++ Builder 6

Операционная среда: Windows XP

(11) DGU 05121

(21) DGU 2018 0084

(22) 08.02.2018

(71)(72) Malikov Toxir Sattorovich, Sherov Alisher Bakberganovich, UZ

(54) «Moliya» fanidan elektron o'quv qo'llanma dasturi

Программа электронного учебного пособия по предмету «Финансы»

(57) "Молия" фанидан электрон ўқув қўлланма дастури олий таълим муассасаларида "молия" фани бўйича электрон жамланган маълумотлар базасини ўзида мужассамлаштирган бўлиб, мазкур дастур ёрдамида педагог-ҳодимлар талабаларга мавзу бўйича дарс ўтиши, интерактив методлардан фойдаланган ҳолда талабалар билимини турли хил дастурдаги саволлар, тестлар, кроссвордлар ёрдамида баҳолаши мумкин. Функционал имкониятлари: дастурда "Молия" фанининг мавзулари бўйича маъруза матнлари ва тарқатма материалларининг электрон шакллари жамланган; ҳар бир мавзу бўйича талабаларнинг билимларини баҳолаш учун маълум бир вақт билан чегараланган мавзу бўйича тестлар, кроссвордлар ҳамда назорат саволлари мужассамлашган. Қўлланилиш соҳаси: бакалавриятнинг 5230600-Молия, 5230700-Банк иши, 5230800-Солиқлар ва солиққа тортиш, 5230900-Бухгалтерия ҳисоби ва аудит, 5231200-Суғурта иши, 5231300-Пенсия иши, 5231500-Баҳолаш иши, 5232000-Давлат бюджетининг ғазна ижроси, 5232100-Корпоратив молия таълим йўналишлари талабалари ҳамда дарс берувчи педагог-ҳодимлар учун мўлжалланган.

ЭХМ тури: Pentium 4, Celeron, Pentium Dual-Core ва ундан кейинги ЭВМ авлодлари

Дастурлаш тили: JavaScript (JS)

Операцион муҳит: Windows XP, 7, 8 va Vista

Программа электронного учебного пособия по предмету "Финансы", включающий, базу данных

электронных информации экономических терминов по предмету "Финансы", предназначен для обучения в высших учебных заведениях и с его помощью педагоги-сотрудники смогут оценить знания магистрантов с использованием содержащихся в программе вопросов, тестов, кроссвордов и других разных интерактивных методов. Функциональные возможности: в программе собраны тексты лекций по темам предмета «Финансы» и электронные варианты раздаточных материалов; тесты, кроссворды и контрольные вопросы по темам, на выполнение которых отведено определенное время позволяют объективно оценить знания обучающихся. Область применения: обучающиеся и преподаватели-педагоги в направлениях бакалавриата 5230600-Финансы, 5230700-Банковское дело, 5230800-Налоги и налогообложение, 5230900-Бухгалтерия и аудит, 5231200-Страховое дело, 5231300-Пенсионное дело, 5231500-Оценочное дело, 5232000-Исполнительное казначейства госбюджета, 5232100-Финансовый корпоратив.

Тип ЭВМ: Pentium 4, Celeron, Pentium Dual-Core ва ундан кейинги ЭВМ авлодлари

Язык программирования: JavaScript (JS)

Операционная среда: Windows XP, 7, 8 va Vista

(11) DGU 05122

(21) DGU 2018 0081

(22) 07.02.2018

(71) Ахмадалиева Нигора Журахан кизи, UZ

(72) Ахмадалиева Нигора Журахан кизи, Абдуллаева Малика Азимовна, Абдуллаев Расулжон Набиевич, Зияева Эътиборхон Расулжоновна, Арзикулова Дилноза Абдурайимовна, Салиев Акрамжон Расулович, UZ

(54) Сурункали салпингофаритларни баъзи физик усул билан даволаш аспектлари
Некоторые аспекты физических методов лечения хронических сальпингофаритов

(57) Дастур сурункали салпингофаритларни баъзи физик усул билан даволаш аспектларидан фойдаланиш учун мўлжалланган. Дастур куйидагиларни ўз ичига олади: бошланғич маълумотлар массивини компьютер хотирасига киритиш; салпингофаритли беморларни гуруҳларга ажратиш; даволаш усулини аниқлаш; хатоликларни баҳолаш. Дастур илмий текшириш институларида, туғруқхоналарда ва диагностика марказларида касалланишни аниқлаш жараёнларини моделлаштириш учун қўлланилиши мумкин. Дастур натижалари – киритилган маълумотлар натижаларини кўрсатувчи жадвал.

ЭХМ тури: IBM

Дастурлаш тили: Microsoft Visual Studio 2008 C#

Операцион мухит: MS, Windows XP ва юқори

Программа предназначена при применения некоторых аспектов физических методов лечения хронических сальпингофаритов. Программа включает: ввод массива исходных данных в память компьютера; группирование пациенток с сальпингофаритом; определение метода лечения; оценка погрешностей. Программа может применяться в научно-исследовательских институтах, в родильных домах и диагностических центрах для моделирования процессов выявляемости заболеваемости. Результаты программы – таблица, показывающая результатов введенных данных.

Тип ЭВМ: IBM

Язык программирования: Microsoft Visual Studio 2008 C#

Операционная среда: MS, Windows XP и выше

(11) DGU 05123

(21) DGU 2018 0079

(22) 07.02.2018

(71) Муҳаммад ал-Хоразмий номидаги Тошкент ахборот технологиялари университети, UZ

Muhammad al-Xorazmiy nomidagi Toshkent axborot texnologiyalari universiteti, UZ

(72) Нишанбаев Туйгун Нишанбаевич, Бегматов Шахрух Абдувахоб угли, Абдуллаев Миржамол Миркамилович, UZ

(54) Tarmoq tuzilmasi

Структура сети

(57) Дастур тарқатилган тузилма билан тармоқнинг топологик тузилишини яратиш учун мўлжалланган. Дастурнинг функционал имкониятлари: берилган регионларни зоналарга ажратиш; ҳар бир зонадаги тармоқ элементларининг параметрларини компьютер хотирасига динамик режимда киритиш; зарур бўлганда, тадқиқ қилинган зона рақами ва тармоқ элементлари жойлашган кординаталарнинг параметрларини кўрсатиш; ҳар бир зонада тармоқ қурилмаси роутерини ўрнатиш учун оптимал "нуқта" координаталарини аниқлаш; тармоқ элементлари билан роутерни улашни амалга ошириш; роутерлар орасидаги боғланиш икки ёки ундан ортиқ бўлса, ҳар бир зонанинг роутерларини бир-бири улаш. Қўлланиш соҳаси: телекоммуникация ва компьютер тармоқлари.

ЭХМ тури: Pentium IV va undan yuqori
Дастурлаш тили: JAVA dasturlash tilining FX platformasi
Операцион мухит: Windows 7 va undan yuqori

Программа предназначена для создания топологической структуры сети с распределенной структурой. Функциональные возможности программы позволяют: разбивать заданный регион на зоны; вводить в динамическом режиме параметры сетевых элементов каждой зоны в память машины; показывать при необходимости номера исследуемой зоны и параметры координатов, где расположен сетевой элемент; определить в каждой зоне координаты оптимальной "точки" для установки сетевого оборудования роутер; осуществить соединение сетевых элементов с роутером; соединять роутеры каждой зоны между собой так, чтобы соединение между роутерами равнялось двум и больше. Область применения: телекоммуникационные и компьютерные сети.

Тип ЭВМ: Pentium IV и выше

Язык программирования: на платформе FX язык JAVA

Операционная среда: Windows 7 и выше

(11) DGU 05124

(21) DGU 2018 0077

(22) 06.02.2018

(71)(72) Низамходжаев Зайниддин Махаматович, Лигай Руслан Ефимович, Хусанов Анвар Мирзакбарович, Цой Алексей Олегович, Омонов Рахулжон Рахмонович, UZ

(54) Қизилўнғачнинг операция қилинмайдиган ўсмаларида жарроҳлик ва инструментал даволаш усуллари танлаш учун дастур

Программа для выбора оптимального метода инструментального и хирургического лечения неоперабельных опухолей пищевода

(57) Дастур қизилўнғачнинг операция қилинмайдиган ўсмаларида жарроҳлик ва инструментал даволаш усуллари танлаш учун мўлжалланган. Дастурнинг функционал имкониятлари: беморнинг куйидаги комплекс текширувларни ўз ичига олган текширув натижаларини йиғиш, қиритиш ва сақлаш: умумклиник қон ва пешоб таҳиллари, ЭКГ, кўкрак қафасининг рентген тасвири ва қизилўнғачнинг рентгенконтраст текшируви, эзофагогастроуденофиброскопия, трахеобронхофиброскопия, гистологик текширувлари, полипозицион рентгенконтраст текширувлари, ультратовуш текширувлари ва ЭГДФС компьютер томографияси, компьютер томографияси, спиро-

метрия, қорин бўшлиғи ва чуқур томирларнинг ультратовуш текширувлари, шунингдек сув-электролитлар бузилишини аниқлаш, асосий патологиянинг жойлашуви, асосий касалликларнинг асоратлари ва ҳамроҳ патологиянинг мавжудлиги. Ишлаб чиқилган дастур қизилўнғачнинг операция қилинмайдиган ўсмалари бўлган беморлар учун уларнинг ушбу тоифасига ихтисослаштирилган тиббий ёрдам кўрсатиш босқичини аниқ белгилаш имконини беради. Дастур амалий тиббиётда беморлар касалхонага ётқизилган вақтда даволаш жараёнида қизилўнғачнинг операция қилинмайдиган ўсмаларини жарроҳлик даволаш ва оптимал усулини танлаш учун фойдаланилиши мумкин.

ЭХМ тури: IBM PC 486 ва юқори

Дастурлаш тили: Delphi 7.0

Операцион мухит: Windows 95

Программа предназначена для выбора оптимального метода инструментального и хирургического лечения неоперабельных опухолей пищевода. Функциональные возможности программы: сбор, ввод и сохранение данных обследования больных, включающее комплексное обследование: общеклинические анализы, крови и мочи, ЭКГ, рентгеноскопию грудной клетки и рентгенконтрастное исследование пищевода, эзофагогастроуденофиброскопию, трахеобронхофиброскопию, гистологическое исследование, полипозиционное рентгенконтрастное исследование, ультразвуковое исследование и компьютерную томографию ЭГДФС, компьютерную томографию, спирометрию, УЗИ органов брюшной полости и глубоких вен, а также выявление водно-электролитных нарушений, локализацию основной патологии, наличие осложнений основного заболевания и сопутствующей патологии. Разработанная программа для больных с неоперабельными опухолями пищевода позволяет четко определить этапность оказания специализированной медицинской помощи данной категории больных. Программа может быть использована в практической медицине при поступлении больных в стационар, в процессе лечения для выбора оптимального метода и хирургического лечения неоперабельных опухолей пищевода.

Тип ЭВМ: IBM PC 486 и выше

Язык программирования: Delphi 7.0

Операционная среда: Windows 95

(11) DGU 05125

(21) DGU 2018 0076

(22) 05.02.2018

(71) Alimov Baxodir Botirovich, Bo'riqulov Manuchexr Xidoyatullaevich, UZ

(72) Hakimov Bunyodjon Juraevich, Alimov Baxodir Botirovich, Bo'riqulov Manuchexr Xidoyatullaevich, UZ

(54) Korxonalar biznes faoliyatida natija o'zgarishiga ta'sir etuvchi omillar o'zgarishi ta'sir miqdorlarini indeks usulida hisoblash

Расчёт методом индекса степени влияния изменений факторов воздействующих на изменение результатов в бизнес деятельности предприятий

(57) Дастур корхоналар фаолиятида махсулот ишлаб чиқаришга таъсир этувчи омилларни аниқлаш, уларни (омилларни) ўзгаришини махсулот ишлаб чиқариш ҳажмини ўзгаришига қанча миқдорда ижобий ёки салбий таъсир этганини ҳисоблаш учун мўлжалланган. Ушбу дастур махсулот ҳажми (натижаси) ўзгаришига омиллар ўзгариши таъсирини миқдоран (қиймат ифодасида) аниқлаб беради. Бунда ҳар бир омилнинг ўзгариш миқдорининг муайян махсулот ҳажми ўзгариш миқдорига қанча таъсир этгани аниқ ҳисоб-китоб қилинади. Махсулот ҳажми ва омиллар фарқи даврий оралик (йиллик, ярим йиллик, ойлик, декадалик) бўйича аниқланади. Мазкур ҳисоб-китоблар ушбу дастурда ўзбек, рус ва инглиз тилларида бир вақтнинг ўзида амалга оширилади. Мазкур дастурдан натижа ўзгаришига унга таъсир этувчи омиллар ўзгаришини таъсир миқдорларини ҳисоб-китоб қилишда фойдаланиш мумкин.

ЭХМ тури: Pentium 4

Дастурлаш тили: studio C++builder 10.1

Операцион муҳит: Windows XP, 7, 8, 10 va Vista

Программа предназначена для определения факторов, влияющих на производство товаров в деятельности предприятий, расчёта степени отрицательного и положительного влияния этих (факторов) изменений на изменения по объёму производства. Данная программа количественно (в стоимостном выражении) определяет воздействие изменений в факторах на объём (результат) продукции. При этом точно рассчитывается степень влияния каждого изменившегося фактора на изменения производительного объёма определенной продукции. Объём продукции и различие в факторах определяется по периодичности (годовой, полугодовой, месячный, декадный). В этой программе все расчёты выполняются одновременно на узбекском, русском и английском языках. Данную программу можно использовать для ведения расчетов степени влияния измене-

ний в факторах, воздействующих на изменения в результатах.

Тип ЭВМ: Pentium 4

Язык программирования: studio C++builder 10.1

Операционная среда: Windows XP, 7, 8, 10 va Vista

(11) DGU 05126

(21) DGU 2018 0073

(22) 05.02.2018

(71) Respublika tibbiy texnikaga xizmat ko'rsatish o'quv-ishlab chiqarish markazi, UZ

Республиканский учебно-производственный центр по обслуживанию медицинской техники, UZ

(72) Досмухамедов Олег Валерьевич, Муротова Нигорахон Хусанджоновна, Ли Александр Викторович, Головачёва Елизавета Николаевна, Эргашев Шахриер Бахтиерович, UZ

(54) Тиббий техникага сервис хизмати кўрсатиш ва таъмирлаш учун онлайн аризаларни қабул қилиш

Система приема онлайн заявок на сервис и ремонт медицинской техники

(57) Тиббий асбоб-ускуналарни таъмирлаш ва хизмат кўрсатиш учун онлайн талабномаларни қабул қилиш тизими веб-сайт интерфейси орқали тиббий асбоб-ускуналарни таъмирлаш ва хизмат кўрсатиш учун талабномалар бўйича асосий маълумотларни киритишга мўлжалланган. Функционал имкониятлари: тиббий ускуналарнинг категорияларига ва куйи категорияларига уланиш, спам-ботлардан ҳимоя қилиш, янги талабномалар ҳақида электрон почтага хабарларни юбориш. Тизимости интернет тизимида ишлайди. Қўллашнинг асосий соҳаси тиббий асбоб-ускуналарни таъмирлаш ва хизмат кўрсатиш учун талабномаларни йиғиш ҳисобланади.

ЭХМ тури: Pentium IV ва юқори

Дастурлаш тили: PHP

Операцион муҳит: Windows XP, Debian 7 ва юқори

Система приема онлайн заявок на сервис и ремонт медицинской техники предназначена для ввода основных данных по заявкам на сервис и ремонт медицинской техники через интерфейс веб-сайта. Функциональные возможности: привязка к категориям и подкатегориям медицинского оборудования, защита от спам-ботов, отправка оповещений о новых заявках на электронную почту. Подсистема функционирует в сети Интернет. Основной областью применения является сбор заявок на сервис и ремонт медицинской техники.

Тип ЭВМ:**Язык программирования:** PHP**Операционная среда:** Windows XP, Debian 7 и выше**(11) DGU 05127****(21) DGU 2018 0072****(22) 05.02.2018****(71)** Respublika tibbiy texnikaga xizmat ko'rsatish o'quv-ishlab chiqarish markazi, UZ

Республиканский учебно-производственный центр по обслуживанию медицинской техники UZ

(72) Досмухамедов Олег Валерьевич, Муротова Нигорахон Хусанджоновна, Ли Александр Викторович, Головачёва Елизавета Николаевна, Эргашев Шахриер Бахтиерович, UZ**(54) ««Билимлар базаси» электрон биоинженерлик кутубхонаси» дастурий мажмуаси Программный комплекс «Электронная биоинженерная библиотека «База знаний»»****(57)** ««Билимлар базаси» электрон биоинженерлик кутубхонаси» дастурий мажмуаси биоинженерлик бўйича ахборот материалларини киритиш, кўриш ва сақлаш учун мўлжалланган. Функционал имкониятлари: электрон ахборот материалларини чиқариб олиш ва юклаб олиш, сақланган хужжатларнинг тафсилотларини тахрирлаш. Тизимости интернет тизимида ишлайди. Қўллашнинг асосий соҳаси электрон биоинженерлик кутубхонасини юритиш ҳисобланади.**ЭҲМ тури:** Pentium IV ва юкори**Дастурлаш тили:** PHP**Операцион муҳит:** Windows XP, Debian 7 ва юкори

Программный комплекс «Электронная биоинженерная библиотека «База знаний»» предназначен для ввода, хранения и просмотра информационных материалов по биоинженерии. Функциональные возможности: загрузка и скачивание электронных информационных материалов, редактирование реквизитов хранимых документов. Подсистема функционирует в сети Интернет. Основной областью применения является ведение электронной биоинженерной библиотеки.

Тип ЭВМ: Pentium IV и выше**Язык программирования:** PHP**Операционная среда:** Windows XP, Debian 7 и выше**(11) DGU 05128****(21) DGU 2018 0071****(22) 05.02.2018****(71)** Respublika tibbiy texnikaga xizmat ko'rsatish o'quv-ishlab chiqarish markazi, UZ

Республиканский учебно-производственный центр по обслуживанию медицинской техники UZ

(72) Досмухамедов Олег Валерьевич, Муротова Нигорахон Хусанджоновна, Ли Александр Викторович, Эргашев Шахриер Бахтиерович, UZ**(54) «E-IME Openmedis» тиббий ускуналарни электрон инвентаризациялаш тизимининг «Ускунанинг электрон паспорти» тизимостиси Подсистема «Электронный паспорт оборудования» системы электронной инвентаризации медицинского оборудования «E-IME Openmedis»****(57)** «E-IME Openmedis» тиббий ускуналар электрон инвентаризациялаш тизимининг «Электрон паспорт ускунаси» тизимостиси тиббий ускуналарнинг электрон паспортларини киритиш, сақлаш, тартибга солиш ва чиқариш учун мўлжалланган. Функционал имкониятлари: ускуналар базасини шакллантириш, кўшимча маълумотларни киритиш ва тахрир қилиш, ускуналарнинг ҳолати ва улардан фойдаланиш частотаси ҳақидаги маълумотларни киритиш ва тахрир қилиш. Тизимости локал тармоқда ёки интернет тармоғида ишлайди. Қўллашнинг асосий соҳаси тиббий ускуналарнинг асосий ва қўшимча маълумотларини сақлаш учун электрон базани юритиш ва кейинчалик тизимнинг бошқа тизимостиларида қўллаш ҳисобланади.**ЭҲМ тури:** Pentium IV ва юкори**Дастурлаш тили:** PHP**Операцион муҳит:** Windows XP, Debian 7 ва юкори

Подсистема «Электронный паспорт оборудования» системы электронной инвентаризации медицинского оборудования «E-IME Openmedis» предназначена для ввода, хранения, редактирования и вывода электронных паспортов медицинского оборудования. Функциональные возможности: формирование базы оборудования, ввода и редактирование дополнительной информации, ввод и редактирование информации о состоянии оборудования и частоте использования. Подсистема способна функционировать в локальной сети или в сети Интернет. Основной областью применения является ведение электронной базы для хранения основных и дополнительных данных медицинского оборудования с последующим применением в других подсистемах системы.

Тип ЭВМ: Pentium IV ва юкори
Язык программирования: PHP
Операционная среда: Windows XP, Debian 7 и выше

(11) DGU 05129

(21) DGU 2018 0070

(22) 05.02.2018

(71) Respublika tibbiy texnikaga xizmat ko'rsatish o'quv-ishlab chiqarish markazi, UZ

Республиканский учебно-производственный центр по обслуживанию медицинской техники UZ

(72) Досмухамедов Олег Валерьевич, Муротова Нигорахон Хусанджоновна, Ли Александр Викторович, Эргашев Шахриер Бахтиерович, UZ

(54) «E-IME Openmedis» тиббий ускуналарни электрон инвентаризациялаш тизимининг «Талабномалар ва аралашувлар» тизимостиси Подсистема «Заявки и вмешательства» системы электронной инвентаризации медицинского оборудования «E-IME Openmedis»

(57) «E-IME Openmedis» тиббий ускуналар электрон инвентаризациялаш тизимининг «Талабномалар ва аралашувлар» тизимостиси тиббий ускуналарга техник хизмат кўрсатиш учун талабномаларни ҳисобга олиш ва уларга нисбатан аралашувларни яратиш учун мўлжалланган. Функционал имкониятлари: ускуналар базасига улашиш, аралашушга сарфланган чиқим материалларни ҳисобга олиш, хизмат кўрсатишга сарфланган вақтни қиритиш ва таҳрир қилиш. Тизимости локал тармоқда ёки интернет тармоғида ишлайди. Қўллашнинг асосий соҳаси тиббий ускуналарга техник хизмат кўрсатиш ҳақида маълумотларни сақлаш учун электрон базани юритиш ҳисобланади.

ЭХМ тури: Pentium IV ва юкори

Дастурлаш тили: PHP

Операцион муҳит: Windows XP, Debian 7 ва юкори

Подсистема «Заявки и вмешательства» системы электронной инвентаризации медицинского оборудования «E-IME Openmedis» предназначена для учета заявок на техническое обслуживание медицинского оборудования и создания вмешательств по ним. Функциональные возможности: привязка к базе оборудования, учет потраченных на вмешательство расходных материалов, ввод и редактирование затраченного на техническое обслуживание времени. Подсистема способна функционировать в локальной сети или в сети Интернет. Основной областью применения явля-

ется ведение электронной базы для хранения информации о техническом обслуживании медицинского оборудования.

Тип ЭВМ: Pentium IV и выше

Язык программирования: PHP

Операционная среда: Windows XP, Debian 7 и выше

(11) DGU 05130

(21) DGU 2017 0836

(22) 25.12.2017

(71) «Unicode» масъулияти чекланган жамияти UZ Общество с ограниченной ответственностью «Unicode», UZ

(72) Бабакулов Анвар Мадумарович, Ботиров Бехзод Ботиржон угли, Рузметов Анвар Маткаримович, Матчанов Сирожиддин Нураддинович, UZ

(54) CASHBACK – банк мижозларига мобил иловалар, банк иловасининг веб-интерфейси ва тўлов воситаларидан, шунингдек API (application programming interface – илованинг дастурий интерфейси) ёрдамида интеграцион шлюзлардан фойдаланган ҳолда банкдаги банк картаси, жамғарма ва депозит ҳисобварақлари орқали стимул берувчи ва ишончлик дастурини ташкил этишни тақдим этувчи ахборот-транзакцион тизим

CASHBACK - Информационно-транзакционная система, предоставляющая организацию программы лояльности и стимулирующая клиентов банка осуществлять покупки посредством банковской карты, сберегательного и депозитного счета в банке с использованием мобильных приложений, веб интерфейс приложения банка и платежных инструментов, а также интеграционных шлюзов с помощью API (application programming interface – программный интерфейс приложения).

(57) CASHBACK – банк мижозига мобил иловалар ёки банк иловасининг веб-интерфейсидан фойдаланган ҳолда, шунингдек тизимининг дастурий интерфейси API орқали банкдаги банк картаси, жамғарма ва депозит ҳисобварақлари орқали стимул берувчи ва содиқлик дастурини ташкил этишни тақдим этувчи ахборот тизимдир. CASHBACK дастурининг функционал имкониятлари: бонуслар ва чегирмалар миқдорини мижознинг банк картасига қайтариш; бонуслар ва чегирмалар тақдим этувчи савдо дўконлари каталоги; мобил илованинг виртуал терминали учун QR сканер; мобил иловалар, тўлов асбоблари учун тўлов ва ҳисоб-китоб шлюзи. Қўлланиш соҳаси: банк соҳасида банкнинг содиқлик дастури ва савдо дўкони бўйича пул маблағларини бир

қисмини банк картасига қайтариш билан банк картасида тўловни кучайтириш учун қўлланиладиган ахборот тизими.

ЭҲМ тури: Android и iOS

Дастурлаш тили: Java EE Spring

Операцион муҳит: Android, JAVA Midlet, iOS Windows барча версиялар (фойдаланувчилар учун) Windows Server 2012 ва Linux (ишлаб чиқарувчилар учун)

CASHBACK - Информационная система, предоставляющая организацию программы лояльности и стимулирующая клиента банка осуществлять покупки посредством банковской карты, сберегательного и депозитного счета в банке с использованием мобильных приложений или веб интерфейс приложения, а также через API программный интерфейс системы. Функциональные возможности программы CASHBACK: начисление суммы бонусов и скидок обратно на банковскую карту клиента; каталог торговых точек, предоставляющих бонус и скидки; QR сканер для виртуального терминала мобильного приложения; платежный и расчетный шлюз для мобильных приложений, платежных инструментов. Область применения: Информационная система, применяемая в банковской сфере для стимулирования оплаты по банковской карте с возвратом части денег на банковскую карту по программе лояльности банка и торговой точки.

Тип ЭВМ: Android и iOS

Язык программирования: Java EE Spring

Операционная среда: Android, JAVA Midlet, iOS Windows все версии (для пользователей) Windows Server 2012 и Linux (для разработчиков)

(11) DGU 05131

(21) DGU 2018 0080

(22) 07.02.2018

(71) Ўринбоева Мехриноз Ойбекжон қизи, Асранкулова Дилорамхон Бахтияровна, Усманова Мохинур Дилшод қизи, Насирова Феруза Жумабаевна, UZ

(72) Ўринбоева Мехриноз Ойбекжон қизи, Асранкулова Дилорамхон Бахтияровна, Усманова Мохинур Дилшод қизи, Насирова Феруза Жумабаевна, Салиев Акрамжон Расулович, UZ

(54) Исирик ва ялпизли малҳамлар қўллаш ёрдамида туғруқ асоратларини олдини олиш усули

Способ предотвращения родовых осложнений с помощью применения бальзамов гармолы (обыкновенной) и мяты

(57) Дастур исирик ва ялпизли малҳамлар қўллаш ёрдамида туғруқ асоратларини олдини олиш учун мўлжалланган. Дастур куйидагиларни ўз ичига олади: бошланғич маълумотлар массивини компьютер хотирасига киритиш; бўлғуси оналарни гуруҳлаш; малҳам қўлланиши бўйича хомиладорларни тайинлаш; хатоликларни баҳолаш. Дастур илмий текшириш институтларида, туғруқхоналарда туғруқ асоратларини олдини олиш учун қўлланиши мумкин. Дастур натижаси – киритилган маълумотлар натижаларини кўрсатувчи жадвал.

ЭҲМ тури: IBM ўзаро боғлиқ шахсий компьютерлар

Дастурлаш тили: Microsoft Visual Studio 2008 C#

Операцион муҳит: MS Windows XP ва юқори

Программа предназначена, как способ предотвращения родовых осложнений с помощью применения бальзамов гармолы (обыкновенной) и мяты. Программа включает: ввод массива исходных данных в память компьютера; группирование будущих матерей; распределение беременных в зависимости от применения бальзамов; оценка погрешностей. Программа может применяться в научно-исследовательских институтах, в родильных домах для предотвращения родовых осложнений. Результаты программы – таблица, показывающая результатов введенных данных.

Тип ЭВМ: IBM- совместимые ПК

Язык программирования: Microsoft Visual Studio 2008 C#

Операционная среда: MS Windows XP и выше

(11) DGU 05132

(21) DGU 2017 0791

(22) 05.12.2017

(71) Muhammad al-Xorazmiy nomidagi Toshkent axborot texnologiyalari universiteti, UZ

Ташкентский университет информационных технологий имени Мухаммада ал-Хоразмий, UZ

(72) Bahodirov Jasurbek Olyorbek o'g'li, Shuhratov Ma'murjon Shuhrat o'g'li, Atavullayeva Feruza Asadulla qizi, To'rayev Shavkat Shuhratovich, Shuhratova Munira Shuhrat qizi, UZ

(54) **Dorixonalarining avtomatlashtirilgan tizimi ilovasi**

Приложение автоматизированных систем аптек

(57) Дастур шахарда жойлашган дорихоналарда дори-дармонлар мавжудлиги тўғрисида онлайн

маълумот олиш учун мўлжалланган. Дастурнинг функционал имкониятлари: онлайн режимда ишлайди: дори воситаларини штрих-коди ёрдамида аниқлаш; дори-дармонларни энг тез етказиб берадиган дорихоналарни аниқлаш; бир хил турдаги дори-дармонларнинг энг паст ва энг юқори баҳосини, уларнинг амал қилиш муддатини аниқлаш; дори воситаларини ишлаб чиқарувчи ҳақида маълумот олиш. Қўлланиш соҳаси: Ўзбекистон Республикаси Соғлиқни сақлаш вазирлиги тизимида.

ЭХМ тури: Pentium IV va yuqori

Дастурлаш тили: Builder C++

Операцион муҳит: Windows XP, 2003, Vista, Windows 7 va yuqori

Программа предназначена для получения онлайн информации о наличии медицинских препаратов в аптеках города. Функциональная возможность программы: работает в онлайн режиме: идентифицировать лекарства по штрих-коду; определять аптеки с наиболее быстрой доставкой лекарств; определять наименьшую и наибольшую цену лекарств одного и того же вида, срок их годности; получать информацию с производителя лекарств. Область применения: в системе Министерства здравоохранения Республики Узбекистан.

Тип ЭВМ: Pentium IV и выше

Язык программирования: Builder C++

Операционная среда: Windows XP, 2003, Vista, Windows 7 и выше

(11) DGU 05133

(21) DGU 2017 0790

(22) 05.12.2017

(71) Muhammad al-Xorazmiy nomidagi Toshkent axborot texnologiyalari universiteti, UZ

Ташкентский университет информационных технологий имени Мухаммада ал-Хоразмий, UZ

(72) Bahodirov Jasurbek Olyorbek o'g'li, Shuhratov Ma'murjon Shuhrat o'g'li, Atavullayeva Feruza Asadulla qizi, To'rayev Shavkat Shuhratovich, Xurramov Olmosbek Shuhrat o'g'li, UZ

(54) "Toshkent traktor zavodi" avtomatlashtirilgan tizimi

Автоматизированная система "Ташкентский тракторный завод"

(57) Дастур Тошкент шахридаги Тошкент трактор заводида (ТТЗ) қўлланиладиган энг янги техника ва технология ускуналарини ўрганиш учун мўлжалланган. Дастурнинг функционал имкониятлари: ТТЗда ишлаб чиқарилган энг замонавий

техниканинг ишлаш механизми ҳақида ахборот олиш; Республика хуудларида ТТЗ диллерларининг жойлашишини аниқлаш; заводнинг жойлашган жойини харитада аниқлаш; бажарилган ишларга қараб машиналар ва техникаларнинг турларини аниқлаш. Қўлланиш соҳаси: Ўзбекистон Республикаси қишлоқ ва сув хўжалиги вазирлиги.

ЭХМ тури: Pentium IV va yuqori

Дастурлаш тили: Builder C++

Операцион муҳит: Windows XP, 2003, Vista, Windows 7 va yuqori

Программа предназначена для изучения новейшего оборудования, техники и технологии используемой в Ташкентском тракторном заводе (ТТЗ) г. Ташкент. Функциональная возможность программы позволяет: получить информацию о механизме работы самой современной техники выпускаемой в ТТЗ; определить местоположение дилеров ТТЗ в регионах Республики; определить на карте местоположение завода; определить типы техники и машин в зависимости от выполняемой работы. Область применения: Министерство сельского и водного хозяйства Республики Узбекистан.

Тип ЭВМ: Pentium IV и выше

Язык программирования: Builder C++

Операционная среда: Windows XP, 2003, Vista, Windows 7 и выше

(11) DGU 05134

(21) DGU 2017 0784

(22) 30.11.2017

(71) Мухаммад ал-Хоразмий номидаги Тошкент ахборот технологиялари университети, UZ

Ташкентский университет информационных технологий имени Мухаммада ал-Хоразмий, UZ

(72) Назаров Алишер Искендерович, Кадиров Равшан Хусанович, Иброхимов Бахром Сабиранович, UZ

(54) Гравитацион кучларнинг ўзгариши асо-сида Вольф сонини (SP) башорат қилиш (_Pulkovo-SP.exe)

Прогнозирование чисел Вольфа (SP) на основе изменения гравитационных сил (_Pulkovo-SP.exe)

(57) «_Pulkovo-SP.exe» дастурий махсулоти Куёшнинг марказий қисмидаги куёш доғларининг кунлик сонини (Вольф сони) ҳисоблаш учун мўлжалланган. Дастурий махсулот «_Pulkovo-SP.exe» Куёшнинг марказий қисмидаги куёш доғларининг кунлик сонини (Вольф со-

ни) гравитация кучларининг кайта тақсимланиши асосида амалга оширади. Дастурий маҳсулотнинг асоси бўлган регрессив моделлар экстраполяция муолажаларидан фойдаланилмаган ҳолда қурилган. Бу прогнозни олиш имконини беради, унинг аниқлиги таъхис муддатига боғлиқ эмас. Модел кийматларидаги ўртача-квадрат оғишларнинг ҳисобланган реал кийматлардан фарқланиши коникарли даражада. Дастурий маҳсулот 1 бошқарув «_Pulkovo-SP.exe», 384 асосий ва 1 сервис (PrDoc.exe) модулардан иборат. Қўлланиш соҳаси: астрономик обсерватория ва станциялар, Фавкулотда вазиятлар вазирлиги, Соғлиқни сақлаш вазирлиги.

ЭХМ тури: Pentium

Дастурлаш тили: Visual Basic 6.0

Операцион муҳит: Windows 7

Программный продукт «_Pulkovo-SP.exe» предназначен для расчета суточного количества солнечных пятен (числа Вольфа) на центральной поверхности Солнца. Программный продукт «_Pulkovo-SP.exe» производит расчеты суточного количества солнечных пятен (числа Вольфа) на центральной поверхности Солнца на основе перераспределения гравитационных сил. Регрессионные модели, составляющие основу программного продукта, построены без использования процедур экстраполяции. Это дает возможность получать прогнозы, точность которых не зависит от срока прогнозирования. Средне-квадратические отклонения модельных значений от реальных замеров находятся на приемлемом уровне. Программный продукт состоит из 1 управляющей «_Pulkovo-SP.exe», 384 основных и 1 сервисного (PrDoc.exe) модулей. Область применения: астрономические обсерватории и станции, МЧС, Министерство здравоохранения.

Тип ЭВМ: Pentium

Язык программирования: Visual Basic 6.0

Операционная среда: Windows 7

(11) DGU 05135

(21) DGU 2017 0821

(22) 21.12.2017

(71) Муҳаммад ал-Хоразмий номидаги Тошкент ахборот технологиялари университети, UZ

Ташкентский университет информационных технологий имени Мухаммада ал-Хоразмий, UZ

(72) Абдужаппарова Мубарак Балтабаевна, Стимбан Герман Владимирович, UZ

(54) Ўзбекистон Республикаси шаҳар тармоқлари учун кенг полосали кириш имконияти

фаол элементларнинг оптимал жойлашувини ҳисоблаш дастури

Программа расчёта оптимального расположения активных элементов широкополосного доступа для городских сетей Республики Узбекистан

(57) Дастур кириш нуқталарининг оптимал жойлашувини аниқлашга, шунингдек талаб этилган усқунанинг тавсифини аниқлашга мўлжалланган. Дастурнинг функционал имкониятлари қуйидагилардан иборат: ҳар бир кириш тугунини камраб олишни ҳисобга олиш; ҳар бир кириш тугуни учун усқуна хусусиятларини аниқлаш; аҳоли пунктларида бир нечта кириш тугунларини ҳосил қилиш; аҳоли пунктларида битта кириш тугунини ҳосил қилиш; бир нечта аҳоли пунктларида битта кириш тугунини ҳосил қилиш. Қўлланиш соҳаси: ахборот технологиялари.

ЭХМ тури: IBM

Дастурлаш тили: Microsoft .NetFramework 4.0 кутубхоналаридан фойдаланиб С#

Операцион муҳит: Windows XP SP2 ва юқори

Программа предназначена для выявления оптимального расположения узлов доступа, а также определения характеристики требуемого оборудования. Функциональная возможность программы позволяет: рассчитать охват каждого узла доступа; определять характеристики оборудования для каждого узла доступа; осуществлять доступ нескольких узлов на населённый пункт; осуществлять один узел доступа на населённый пункт; осуществлять один узел доступа на несколько населённых пунктов. Область применения: информационные технологии.

Тип ЭВМ: IBM

Язык программирования: С# с использованием библиотек Microsoft .NetFramework 4.0.

Операционная среда: Windows XP SP2 и выше

(11) DGU 05136

(21) DGU 2017 0817

(22) 20.12.2017

(71) Муҳаммад ал-Хоразмий номидаги Тошкент ахборот технологиялари университети, UZ

Ташкентский университет информационных технологий имени Мухаммада ал-Хоразмий, UZ

(72) Касимова Шоиста Ташевна, Ибодуллаев Сардор Насриддин ўғли, UZ

(54) Абу Убайд ибн ал-Жаррох окимли видеофайли

Потоковый видеофайл Абу Убайд ибн ал-Жаррах

(57) Дастур Қашқадарё вилоятида жойлашган Абу Убайд ибн ал-Жаррох маданий ёдгорлиги тўғрисида маълумот бериш учун мўлжалланган. Дастурнинг функционал имкониятлари: Қашқадарё вилоятида жойлашган маданий мерослар ҳақида ҳамда Абу Убайд ибн ал-Жаррох зиёратгоҳининг жойлашган жойи ҳақидаги маълумотларни тақдим этиш; диққатга сазовор жойларни кўздан кечириш; диққатга сазовор жойлар ҳақидаги барча маълумотни олиш. Қўлланиш соҳаси: Ўзбекистон Республикаси Туризмни ривожлантириш бўйича Давлат Қўмитаси, туристик компаниялар.

ЭХМ тури: Pentium IV ва юқори

Дастурлаш тили: Action Script 3.0 в Adobe Flash

Операцион муҳит: Windows 7 ва юқори

Программа предназначена для представления сведений о культурном наследии Абу Убайд ибн ал-Жаррах расположенной в Кашкадарьинской области. Функциональные возможности программы: предоставляет сведения о культурных наследиях расположенных в Кашкадарьинской области и по месту расположения достопримечательности Абу Убайд ибн ал-Жаррах; просмотр достопримечательностей; получить справочную информацию о достопримечательности. Область применения: Государственный комитет Республики Узбекистан по развитию туризма, туристические компании.

Тип ЭВМ: Pentium IV и выше

Язык программирования: Action Script 3.0 в Adobe Flash

Операционная среда: Windows 7 и выше

(11) DGU 05137

(21) DGU 2017 0783

(22) 30.11.2017

(71) Мухаммад ал-Хоразмий номидаги Тошкент ахборот технологиялари университети, UZ

Ташкентский университет информационных технологий имени Мухаммада ал-Хоразмий, UZ

(72) Касимова Шоиста Ташевна, Мустафаев Шахзод Азамат угли, UZ

(54) «Математика 6-синф» электрон дарслиги
Электронный учебник «Математика 6-ой класс»

(57) Дастур 6-синф математика фанини мустақил ва интерактив ҳолатда ўрганиш учун мўлжалланган. Дастурнинг функционал имкониятлари: 6-синф ўқувчилари учун математика фанини мустақил равишда ўрганиш; назарий материални ўрганиш ва олинган билимларини текшириш; тақ-

дим этилаётган масалаларни ечиш; тест синовларидан ўтиш учун ўқувчиларни қайд этиш; дастурнинг бош саҳифасида, назарий материални ўзлаштириб, тест синовларидан муваффақиятли ўтган бешта энг яхши ўқувчи ҳақидаги маълумотларни акс эттириш. Ўқувчиларга 61 назарий мавзу ва 12 та тест синовлари тақдим этилган. Қўлланиш соҳаси: халқ таълими муассасалари.

ЭХМ тури: Pentium IV ва юқори

Дастурлаш тили: Borland C++ Builder

Операцион муҳит: Windows 7 ва юқори

Программа предназначена для самостоятельного и интерактивного изучения курса математики 6-класса. Функциональные возможности программы позволяют: самостоятельно изучать предмет математики для 6-го класса; изучать теоретический материал и проводить проверку приобретенных знаний; решать предоставляемые задачи; проводить регистрацию учеников для тестовых испытаний; отображать главной странице сведения о пяти наилучших учениках, освоивших материал и прошедших успешно тестовые испытания. Программа предоставляет 61 теоретическую тему и 12 тестовых испытаний. Область применения: учреждения народного образования.

Тип ЭВМ: Pentium IV и выше

Язык программирования: Borland C++ Builder

Операционная среда: Windows 7 и выше

(11) DGU 05138

(21) DGU 2017 0672

(22) 17.10.2017

(71) Muhammad al-Xorazmiy nomidagi Toshkent axborot texnologiyalari universiteti, UZ

Ташкентский университет информационных технологий имени Мухаммада ал-Хоразмий, UZ

(72) Usmonov Botir Shukurillaevich, Sayfiev Jasurbek Fazlidinovich, UZ

(54) **Oliy ta'lim, fan va ishlab chiqarishda innovatsion hamkorlikni tashkil etish dasturiy tizimi**

Программная система для создания инновационных сотрудничеств в сфере высшего образования, науки и производства

(57) Дастурий тизим Ўзбекистон Республикасининг барча олий таълим ва илмий-тадқиқот институтларида амалга ошириладиган инновацион лойиҳаларни мониторинг қилиш учун мўлжалланган. Дастурнинг функционал имкониятлари: 1. Республикада амалга ошириладиган барча инновацион лойиҳаларни мониторинг қилиш; 2. Халқаро ва Республика ярмаркаларида ўтказиладиган инновацион лойиҳалар ҳақида маълумот-

лар бериш; 3. Олий таълим муассасаларининг инновацион фаолияти ҳолатларини таҳлил қилиш учун маълумотларни ва ҳисоботларни шакллантириш. Қўлланиш соҳаси: Ўзбекистон Республикаси фанлар академияси, Ўзбекистон Республикаси Олий ва ўрта махсус таълим вазирлиги, Соғлиқни сақлаш вазирлиги.

ЭХМ тури: MS SQL Server 2016

Дастурлаш тили: C#

Операцион муҳит: Windows Server 2012

Программная система предназначена для мониторинга инновационных проектов выполняемых во всех высших учебных и научно-исследовательских институтах Республики Узбекистан. Функциональность возможность программы позволяет: 1. Проводить мониторинг всех инновационных проектов проводимых в Республике; 2. Выдавать информацию об инновационных проектах, проводимых в международных и Республиканских ярмарках; 3. Формировать отчеты и информации для анализа состояния инновационной деятельности ВУЗа. Область применения: Академия наук Республики Узбекистан, Министерство высшего и среднего специального образования Республики Узбекистана, Министерство здравоохранения.

Тип ЭВМ: MS SQL Server 2016

Язык программирования: C#

Операционная среда: Windows Server 2012

(11) DGU 05139

(21) DGU 2017 0792

(22) 05.12.2017

(71) Muhammad al-Xorazmiy nomidagi Toshkent axborot texnologiyalari universiteti, UZ

Ташкентский университет информационных технологий имени Мухаммада ал-Хоразмий, UZ

(72) Atavullayeva Feruza Asadulla qizi, Bahodirov Jasurbek Olyorbek o'g'li, Shuhratov Ma'murjon Shuhrat o'g'li, Atavullayev Umid Asadulla o'g'li, Madrahimov Alisher Hasanboyevich, UZ

(54) Oliy o'quv yurtida to'lov tizimini avtomatlashtirish

Автоматизация платежной системы в высшем учебном заведении

(57) Дастур талабаларнинг шартномалари бўйича ўқиш учун тўловини мониторинг қилиш учун мўлжалланган. Дастурнинг функционал имкониятлари куйидагилар: парол орқали индивидуал кириш; пластик карта, пул ўтказмалари ёки нақд пул билан тўловни амалга ошириш; тўлов суммасининг аниқ кўриниб туриши; ректорат ва дека-

натларга тўловни тасдиқлаш ҳақида маълумот бериш; талабаларнинг шахсий маълумотларини автоматик равишда тўлдириш (исми, фамилияси, отасининг исми, гуруҳ рақами ва бошқалар) Қўлланиш соҳаси: Ўзбекистон Республикаси Олий ва ўрта махсус таълим вазирлиги.

ЭХМ тури: Pentium IV va yuqori

Дастурлаш тили: PHP, Java

Операцион муҳит: Windows XP, 2003, Vista, Windows 7 va yuqori

Программа предназначена для контроля оплаты за учебу по контрактам студентов. Функциональные возможности программы позволяют: индивидуальный доступ через пароль; проводить оплату посредством пластиковой карточки, денежного перевода или в виде наличности; определить точную сумму платежа; информировать ректорат и деканаты о подтверждении платежа; автоматическое заполнение личной информации студента (имя, фамилия, отчество, номер группы и др.) Область применения: Министерство высшего и среднего специального образования Республики Узбекистан.

Тип ЭВМ: Pentium IV и выше

Язык программирования: PHP, Java

Операционная среда: Windows XP, 2003, Vista, Windows 7 и выше

(11) DGU 05140

(21) DGU 2018 0096

(22) 14.02.2018

(71) Академик Е.Х. Туракулов номли Республика ихтисослаштирилган эндокринология илмий-амалий тиббий маркази, UZ

Республиканский специализированный научно-практический медицинский центр Эндокринологии имени Академика Туракулова Я.Х., UZ

(72) Алиева Анна Валерьевна, Исмаилов Сайди-ганиходжа Ибрагимович, Рахимова Гульнора Нишановна, Акбаров Заирходжа Сабирович, Рябоштан Александр Олегович, UZ

(54) Ўзбек миллатига мансуб шахсларда қандли диабет 2 тури ва глюкозага турғунликни бузилиши ривожланиш хавфи калькулятори Калькулятор риска развития сахарного диабета 2 типа и нарушения толерантности к глюкозе у лиц узбекской национальности

(57) Ушбу дастур ўзбек миллатига мансуб шахсларда ўртacha ва юқори даражада ривожланаётган 2-турдаги қандли диабет хавфини ва глюкозага турғунликнинг бузилишини аниқлаш учун ёрдамчи восита сифатида яратилган. Компьютер

дастурининг функционал жиҳати шундаки, ушбу дастур орқали дастлабки босқичда углевод алмашинувининг бузилишларини скрининг қилишнинг биринчи босқичи республикада бирламчи тиббий ёрдам кўрсатиш босқичида амалга оширилади. Ушбу дастурнинг афзаллиги: тизимга ахборотни бир марта киритиш ва ундан кўп марта фойдаланиш ходимларнинг бир ишни такроран бажаришига чек қўяди. Фойдаланувчиларга тўпланган, ишлов берилган ва тақдим этилган маълумотларнинг сонини кўпайтириш ва тезкорлигини ошириш. Ишнинг ишончлилигини ва сифатини ошириш. Маълумотларни таҳлил қилиш кўлда қайта ишлашда мавжуд бўлмаган усуллари кўллаш.

ЭХМ тури: Pentium III ва юқори

Дастурлаш тили: Delphi 7

Операцион муҳит: Windows XP ва юқори

Данная программа создана в качестве вспомогательного инструмента для выявления лиц узбекской национальности со средним и высоким риском развития сахарного диабета 2 типа и нарушения толерантности к глюкозе. Функциональная особенность компьютерной программы заключается в том, что посредством этой программы осуществляется первый этап скрининга нарушений углеводного обмена на ранних этапах при проведении его в масштабах Республики на этапах первичного звена здравоохранения. Преимущество данной программы: однократность ввода информации в систему и многократность ее использования исключает дублированную работы персонала. Увеличение количества и повышение оперативности собираемой, обрабатываемой и предоставляемой пользователям информации. Повышение надежности и качества работы. Применение методов анализа информации, недоступных при ручной обработке.

Тип ЭВМ: Pentium III и выше

Язык программирования: Delphi 7

Операционная среда: Windows XP и выше

(11) DGU 05141

(21) DGU 2018 0171

(22) 09.03.2018

(71) Qodirov Bekzodjon Shamsitdinovich, Кодыров Бекзоджон Шамситдинович, UZ

(72) Payziyev Maxmud Nurrillayevich, Пайзиёв Махмуд Нурриллаевич, UZ

(54) BioXHOME

(57) BioXHOME дастури автоматлаштириш ва юқори технологияли курилмалар ёрдамида одам-

лар яшаш мақсадида замонавийлаштирилган турар-жой бинолари учун мўлжалланган. Функционал имкониятлари: дастур электр асбоблар ва курилмалар ишини автоматлаштириш имконини беради. Бу ерда смартфон билан бошқариладиган маиший техника ва квартирада бўлаётган барча нарсаларни назорат қилувчи тизимлар. Бошқариш маркази сиз эга бўлган барча ақлли курилмалар билан бирга ишлашга имкон беради. Унинг ёрдами билан техника учун иш ценарийсини яратиш мумкин. Мисол учун, уйдан чиқаётганда тегишли режим ишга туширилади. Хоналарда чироклар автоматик равишда ўчади, жалюзалар ёки пардалар ёпилади, ақлли розеткаларда ишлайдиган асбоблар ўчирилади. Шунингдек дастур, хона ичидаги ҳароратни кузатишга имкон берувчи ҳарорат ва намлик сезгичини ҳам ўз ичига олади. Бошқариш маркази мобил илова билан биргаликда ишлайди, смартфондан бошқариш осон. Бундан ташқари, буйруқларни товуш орқали ҳам бериш мумкин.

ЭХМ тури: Бир платали мини ПК

Дастурлаш тили: NodeJS

Операцион муҳит: Linux версия Rasbian

Программа BioXHOME предназначена для жилых домов современного типа, с целью проживания людей при помощи автоматизации и высокотехнологичных устройств. Функциональные возможности: программа дает возможность автоматизации работы электроприборов и устройств. Тут и бытовая техника, управляемая со смартфона, и системы, контролирующие всё, что происходит в квартире. Центр управления позволит взаимодействовать со всеми умными устройствами, которые вы приобретёте. С его помощью можно создавать сценарии работы для техники. Например, уходя из дома запускаете соответствующий режим. В комнатах автоматически гаснет свет, закрываются жалюзи или шторы, выключаются приборы, работающие от умных розеток. Также программа содержит в себе датчик температуры и влажности, который позволяет контролировать температуру в помещении. Центр управления работает в связке с мобильным приложением, так что их легко управлять со смартфона. Подавать команды можно также голосом.

Тип ЭВМ: Одноплатичное мини ПК

Язык программирования: NodeJS

Операционная среда: Linux версия Rasbian

(11) DGU 05142

(21) DGU 2018 0186

(22) 13.03.2018

(71) Махмудов Тохир Фархадович, UZ
 (72) Аллаев Кахрамон Рахимович, Махмудов Тохир Фархадович, Лосев Денис Юрьевич, UZ
 (54) **Ростланадиган электр тизимнинг қутбларини тўлиқ жойлаштириш дастури**
Программа по полному размещению полюсов регулируемой электрической системы

(57) Дастур ростланадиган электр тизимнинг қутбларини керакли жойга тўлиқ жойлаштириш муаммоларини ҳал қилиш учун мўлжалланган. Функционал имкониятлари: ростланадиган электр тизимнинг қутбларини аниқлаш; электр тизими моделининг псевдо спектри 3D кўринишини яратиш; силжишдан олдин ва кейин текшириладиган электр тизимнинг қутбларини ҳисоблаш; электр тизимнинг қутбларини ва натижаларини график шаклида чиқариш.

ЭХМ тури: Intel

Дастурлаш тили: MATLAB R2010 ва юқори

Операцион муҳит: MS Windows XP/Vista/7/8/10

Программа предназначена для решения задач полного размещения полюсов регулируемых электрических систем в желаемое положение. Функциональные возможности: определение полюсов регулируемой электрической системы; построение 3D - визуализации псевдоспектра модели электрической системы; расчет полюсов исследуемой электрической системы до и после смещения; вывод результатов в виде графиков и полюсов электрической системы.

Тип ЭВМ: Intel

Язык программирования: MATLAB R2010 и выше

Операционная среда: MS Windows XP/Vista/7/8/10

(11) DGU 05143

(21) DGU 2017 0828

(22) 21.12.2017

(71) Тошкент давлат техника университети, UZ
 Ташкентский государственный технический университет, UZ

(72) Кадыров Аманулла Азизович, Кадырова Азиза Амануллаевна, Саиджанов Рахим Кадырович, UZ

(54) **«IT-IMKON» саноат корхоналари асбоб ускуналарига техник хизмат кўрсатиш ва таъмирлаш автоматлаштирилган бошқарув тизимининг «Талабномалар ва уларнинг бажарилиши мониторинги» куйи тизими**
Подсистема «Заявки и мониторинг их исполнения» автоматизированной системы управ-

ления техническим обслуживанием и ремонтами оборудования промышленных предприятий «IT-IMKON»

(57) «Талабномалар ва бажарилиши мониторинги» куйи тизими захира қисмлар ва материалларга турли талабномаларни шакллантириш ҳамда уларнинг бажарилиши мониторинги учун мўлжалланган. «Талабномалар ва бажарилиши мониторинги» куйи тизими куйидаги имкониятларга эга: цех (участка) бўйича капитал қурилишга, ускуналарни таъмирлаш ва техник хизмат кўрсатишга, техник қайта жиҳозлашга, ёрдамчи инфратузилмаларга, асосий ишлаб чиқаришга зарур бўлган моддий-техник ресурслар учун йил давомида талабномалар тузиш; аварияга оид (бир марталик) талабномаларни ҳисобга олиш; йил давомида моддий-техник ресурсларга бўлган ишлаб чиқариш эҳтиёжлари тўғрисида ахборотларни шакллантириш; йил давомида моддий-техник ресурсларга бўлган ишлаб чиқариш эҳтиёжлари тўғрисида ахборотларни шакллантириш; йил давомида бўлинмалар кесимида моддий-техник ресурсларга бўлган ишлаб чиқариш эҳтиёжлари тўғрисида ахборотларни шакллантириш; етказиб беришнинг бажарилиши ҳақида ҳисоботларни тузиш; квартал бўйича таъминот режасини тузиш; ўлчов воситаларини калибрлаш ва таъмирлаш учун талабномаларни шакллантириш. Қўллашнинг асосий соҳаси моддий-техника ресурслари билан ўз вақтида таъминлаш учун саноат корхоналарининг механик, электр ва НЎАваА хизматларида талабномалар ва уларнинг бажарилиши мониторингини шакллантириш ҳисобланади.

ЭХМ тури: Pentium IV ва юқори

Дастурлаш тили: Delphi 2010

Операцион муҳит: Windows XP ва юқори

Подсистема «Заявки и мониторинг исполнения» предназначена для формирования различных заявок на запасные части и материалы и мониторинга их выполнения. Подсистема «Заявки и мониторинг исполнения» имеет следующие возможности: формирование заявок на необходимые материально-технические ресурсы на год по цеху (участку) на капитальное строительство, на техническое обслуживание и ремонт оборудования, на техническое перевооружение, на вспомогательную инфраструктуру, на основное производство; учёт аварийных (разовых) заявок; формирование сведений о производственной потребности в материально-технических ресурсах на год; формирование сведений о производственной потребности в материально-технических ре-

сурсах на год в разрезе подразделений; формирование отчётов о выполнении поставок; формирование плана снабжения по кварталам; формирование заявок на ремонт и калибровку средств измерений. Основной областью применения является формирование заявок и мониторинг их исполнения в механических, электрических и КИПиА службах промышленных предприятий для своевременного обеспечения материально-техническими ресурсами.

Тип ЭВМ: Pentium IV и выше

Язык программирования: Delphi 2010

Операционная среда: Windows XP и выше

(11) DGU 05144

(21) DGU 2017 0829

(22) 21.12.2017

(71) Тошкент давлат техника университети, UZ
Ташкентский государственный технический университет, UZ

(72) Кадыров Аманулла Азизович, Кадырова Азиза Амануллаевна, Саиджанов Рахим Кадырович, UZ

(54) «IT-IMKON» саноат корхоналари асбоб ускуналарига техник хизмат кўрсатиш ва таъмирлаш автоматлаштирилган бошқарув тизимининг «Асбоб-ускуналар ҳолати мониторинги» қуйи тизими

Подсистема «Мониторинг состояния оборудования» автоматизированной системы управления техническим обслуживанием и ремонтами оборудования промышленных предприятий «IT-IMKON»

(57) «Асбоб-ускуналар ҳолати мониторинги» қуйи тизими технологик ускуналарнинг узел ва деталларини реал вақт режимида ишлаш муддати ва қолдиқ ресурсларини кузатиш, техник ҳолатни аниқлаш мақсадида ускуналарнинг назорат қилинаётган параметрларида ўзгаришлар мониторингини амалга ошириш учун мўлжалланган. «Асбоб-ускуналар ҳолати мониторинги» қуйи тизими қуйидаги имкониятларга эга: узеллар ва деталларнинг айни пайтда ишлаш муддатлари ва қолдиқ ресурсларини ҳисоблаш, узеллар ва деталларнинг ишлаш муддатлари ва қолдиқ ресурсларини прогноз қилиш, ускуналар ҳолатини график кўринишда визуал тақдим этиш, ускуналар узелларини қатламли кўриш, ускуналарнинг ишлаш муддати бўйича турли ҳисоботларни шакллантириш, ускуналарнинг назорат қилинаётган параметрлари (мой ҳарорати, радиал зазор, изоляция қаршилиги ва бошқалар) қийматларини ҳисобга олиш; назорат қилинаётган (критик/ава-

рияга оид) параметрларни минимал ва максимал чегараларини киритиш; назорат қилинаётган параметрларнинг ўзгариш трендларини ҳисоблаш ва чекловга эришилганда критик санани ҳисоблаш. Қўллашнинг асосий соҳаси авария ҳолатларини олдини олиш учун саноат корхоналарининг механик хизматларида узеллар ва деталлар ҳолати ҳамда назорат қилинаётган ускуналар параметрларининг мониторинги ҳисобланади.

ЭХМ тури: Pentium IV ва юқори

Дастурлаш тили: Delphi 2010

Операцион муҳит: Windows XP ва юқори

Подсистема «Мониторинг состояния оборудования» предназначена для отслеживания наработки и остаточных ресурсов узлов и деталей технологического оборудования в режиме реального времени, для осуществления мониторинга изменений контролируемых параметров оборудования с целью определения технического состояния. Подсистема «Мониторинг состояния оборудования» имеет следующие возможности: расчёт наработки и остаточного ресурса узлов и деталей на текущий момент, прогнозирование наработки и остаточного ресурса узлов и деталей, визуальное представление состояния оборудования в виде графа, послойный просмотр узлов оборудования, формирование различных отчётов по наработке узлов, учёт значений контролируемых параметров оборудования (температура масла, радиальный зазор, сопротивление изоляции и т.д.); ведение минимальных и максимальных ограничений (критических /аварийных) контролируемых параметров; расчёт трендов изменений контролируемых параметров и вычисление критической даты, когда будет достигнуто ограничение. Основной областью применения является мониторинг состояния узлов и деталей оборудования и контролируемых параметров оборудования в механических службах промышленных предприятий для предотвращения аварийных ситуаций.

Тип ЭВМ: Pentium IV и выше

Язык программирования: Delphi 2010

Операционная среда: Windows XP и выше

(11) DGU 05145

(21) DGU 2018 0105

(22) 19.02.2018

(71) Shuxratov Ma'murjon Shuxrat o'g'li, Шухратов Мамуржон Шухрат угли, Bahodirov Jasurbek Oloyorbek o'g'li, Баходиров Жасурбек Олёрбек угли, Рустамов Умиджон Амрилоҷонович, Rustamov Umidjon Amrillojonovich, Abilov Umidbek Ot

kirovich, Абилов Умидбек Откирович, Temirov Maqsud Mahmudovich, Темиров Максуд Махмудович, UZ

(72) Shuxratov Ma'murjon Shuxrat o'g'li, Bahodirov Jasurbek Olyorbek o'g'li, Rustamov Umidjon Amrillojonovich, Abilov Umidbek Otkirovich, Temirov Maqsud Mahmudovich, Шухратов Мамуржон Шухрат угли, Баходиров Жасурбек Олёрбек угли, Рустамов Умиджон Амриложонович, Абилов Умидбек Откирович, Темиров Максуд Махмудович, UZ

(54) «Optimized Hospital Management System» dasturi

Программа «Optimized Hospital Management System»

(57) Дастурий восита тиббиёт муассасалари фаолиятини такомиллаштириш учун мўлжалланган. Дастурнинг функционал имкониятлари: тиббий муассасада бўш ўринлар мавжудлигини аниқлайди; ҳар бир бемор ҳақида маълумотларни базага киритиш (ёши, ётиш муддати, ташҳиси, касаллиги, белгиланган дори-дармонлар ва бошқалар); юқори турувчи ва бошқа тиббий ташкилотлар билан онлайн ёзишмалар ўтказиш (ҳисобот, профессионал маълумот алмашиш ва бошқалар); тиббий муассаса томонидан амалга оширилган ишлар тўғрисида янгиликларни эълон қилиш; врачларнинг иш режаси билан боғлиқ ҳолда беморни қабул қилишни ташкил этиш.

ЭҲМ тури: Pentium IV va undan yuqori

Дастурлаш тили: PHP.Laravel Framework.Html 5. Javascript.Ux.Ui

Операцион муҳит: Windows XP,2003,Vista, Windows 7 va undan yuqori

Программное средство предназначено для совершенствования работы медицинских учреждений. Функциональные возможности программы: определяет наличие свободных мест в медучреждении; ввод в базу сведений о каждом поступившем пациенте (возраст, срок, пребывания, диагноз, болезни, назначение лекарств и т.д.); ведение онлайн переписки с вышестоящими и другими медицинскими организациями (отчетность, обмен профессиональной информацией и т.д.); объявлять новости по проделанной работе медицинского учреждения; организовать приём пациентов в связи с графиком работы врачей.

Тип ЭВМ: Pentium IV и выше

Язык программирования: PHP.Laravel Framework.Html 5. Javascript.Ux.Ui

Операционная среда: Windows XP,2003,Vista, Windows 7

(11) DGU 05146

(21) DGU 2018 0102

(22) 15.02.2018

(71)(72) Давлатов Салим Сулаймонович, Шербек Улугбек Ахрарович, Рахманов Косим Эрдамович, Курбаниязова Фируза Зафаржоновна, Анарбаев Санжар Алишерович, UZ

(54) Ўт-тош касаллигида жарохлик даволашга курстамани аниқлаш учун дастур

Программа для определения показаний к хирургическому лечению желчнокаменной болезни

(57) Дастур ўт-тош касаллигида жарроҳлик даволашга кўрстамани аниқлаш учун мўлжалланган. Касалликнинг тури, шакли ва ҳамроҳ патологиялари борлиги бўйича олинган маълумотларга асосланиб, организмнинг ўзига хос хусусиятларини ҳисобга олган ҳолда даволашнинг оптимал усулини танлаш ва шу билан даволаниш натижаларини яхшилаш мумкин. Дастурнинг функционал имкониятлари: текширилаётган бемор картасини рўйхатдан ўтказиш, клиник, лаборатория, ультратовуш ва инструментал тадқиқотлар бўйича маълумотларни йиғиш, киритиш, сақлаш. Дастур ўт пуфаги патологияси тури ва шаклини баҳолаш ҳамда кузатувнинг (даволашнинг) кейинги зарурий тактикасини танлаш имконини беради. Дастур амалий тиббиётда, хусусан, жарроҳликда, организмнинг ўзига хос хусусиятларини ҳисобга олган ҳолда ўт-тош касаллиги бор беморларнинг ҳолатини яхшилаш ва ҳаёт сифатини ошириш учун фойдаланилиши мумкин.

ЭҲМ тури: IBM

Дастурлаш тили: Delphi 7.0

Операцион муҳит: Windows 95 ва юқори

Программа предназначена для определения показаний к хирургическому лечению желчекаменной болезни. На основании полученных данных о виде, форме заболевания и наличия сопутствующих патологий позволяет подобрать оптимальный метод лечения с учетом индивидуальных особенностей организма и, тем самым, улучшить результаты лечения. Функциональные возможности программы: оформление карты обследуемого больного, сбор, ввод, сохранение данных по клиническим, лабораторным, ультразвуковым и инструментальным исследованиям. Программа позволяет оценить вид и форму патологии желчного пузыря и выбрать дальнейшую необходимую тактику ведения (лечения), в зависимости от состояния. Программу можно использовать в практической медицине, в частнос

ти, хирургии для улучшения состояния больных с желчекаменной болезнью и повышения качества жизни с учетом индивидуальных особенностей организма.

Тип ЭВМ: IBM

Язык программирования: Delphi 7.0

Операционная среда: Windows 95 и выше

(11) DGU 05147

(21) DGU 2018 0101

(22) 15.02.2018

(71)(72) Курбаниязов Зафаржон Бабажанович, Давлатов Салим Сулаймонович, Бабажанов Ахмаджан Султанбаевич, Аззамов Жасур Азаматович, Зайниев Алишер Фаридунович, UZ

(54) Қалқонсимон без тугунли ҳосилаларни ташхислаш ва даволаш тактикасини танлаш учун дастур

Программа для диагностики и выбора тактики лечения узловых образований щитовидной железы

(57) Дастур қалқонсимон без тугунли ҳосилаларининг тури ва шаклини аниқлаш учун мўлжалланган. Қалқонсимон без тугунли ҳосилалар касаллигининг тури ва шакли бўйича олинган маълумотларга асосланиб, организмнинг ўзига хос хусусиятларини ҳисобга олган ҳолда даволашнинг оптимал усулини танлаш ва шу билан даволаниш натижаларини яхшилаш мумкин. Дастурнинг функционал имкониятлари: текшириладиган бемор картасини рўйхатдан ўтказиш, клиник, лаборатория, ультратовуш ва инструментал тадқиқотлар бўйича маълумотларни йиғиш, киритиш, сақлаш. Дастур қалқонсимон без патологияси тури ва шаклини баҳолаш ҳамда кузатишнинг (даволашнинг) кейинги зарурий тактикасини танлаш имконини беради. Дастур амалий тиббиётда, хусусан, эндокринология ва жарроҳликда, организмнинг ўзига хос хусусиятларини ҳисобга олган ҳолда қалқонсимон без патологияси бор беморларнинг ҳолатини яхшилаш ва ҳаёт сифатини ошириш учун фойдаланилиши мумкин.

ЭҶМ тури: IBM

Дастурлаш тили: Delphi 7.0

Операцион муҳит: Windows 95 ва юқори

Программа предназначена для определения вида и формы узловых образований щитовидной железы. На основании полученных данных о виде и форме заболевания узловых образований щитовидной железы позволяет подобрать оптимальный метод лечения с учетом индивидуальных особенностей организма и, тем самым, улучшить

результаты лечения. Функциональные возможности программы: оформление карты обследуемого больного, сбор, ввод, сохранение данных по клиническим, лабораторным, ультразвуковым и инструментальным исследованиям. Программа позволяет оценить вид и форму патологии щитовидной железы и выбрать дальнейшую необходимую тактику ведения (лечения), в зависимости от состояния. Программу можно использовать в практической медицине, в частности, в эндокринологии и хирургии, для улучшения состояния больных с патологией щитовидной железы и повышения качества жизни с учетом индивидуальных особенностей организма.

Тип ЭВМ: IBM

Язык программирования: Delphi 7.0

Операционная среда: Windows 95 и выше

(11) DGU 05148

(21) DGU 2018 0100

(22) 15.02.2018

(71)(72) Шамсиев Азамат Мухитдинович, Шамсиев Жамшид Азамамович, Муталибов Икром Азгарович, Муталибов Анвар Икромович, UZ

(54) Кичик ёшли болаларда қусиш синдромини диагностикаси ва даволаш усулини танлаш учун дастур

Программа для диагностики и выбора тактики лечения синдрома рвоты у детей раннего возраста

(57) Дастур қусиш синдроми бўлган кичик ёшли болалар ҳолатини диагностика қилиш ва кейинги даволаш тактикасини аниқлаш учун мўлжалланган. Кичик ёшли болаларда қусиш синдроми касаллигининг тури ва шакли бўйича олинган маълумотларга асосланиб, бола организмнинг ўзига хос хусусиятларини ҳисобга олган ҳолда даволашнинг оптимал усулини танлаш ва шу билан даволаниш натижаларини яхшилаш мумкин. Дастурнинг функционал имкониятлари: текшириладиган бемор картасини рўйхатдан ўтказиш, клиник, ультратовуш ва инструментал тадқиқотлар бўйича маълумотларни йиғиш, киритиш, сақлаш. Дастур кичик ёшли болалар қусиш синдроми тури ва шаклини баҳолаш ҳамда кузатишнинг (даволашнинг) кейинги зарурий тактикасини танлаш имконини беради. Дастур амалий тиббиётда, болалар жарроҳлигида, организмнинг ўзига хос хусусиятларини ҳисобга олган ҳолда кичик ёшли бемор болаларнинг ҳолатини яхшилаш ва ҳаёт сифатини ошириш учун фойдаланилиши мумкин.

ЭҶМ тури: IBM

Дастурлаш тили: Delphi 7.0

Операцион муҳит: Windows 95 ва юқори

Программа предназначена для диагностики состояния детей раннего возраста с синдромом рвоты и дальнейшей тактики лечения. На основании полученных данных о виде и форме заболевания с синдромом рвоты у детей раннего возраста позволяет подобрать оптимальный метод лечения с учетом индивидуальных особенностей детского организма и, тем самым, улучшить результаты лечения. Функциональные возможности программы: оформление карты обследуемого больного, сбор, ввод, сохранение данных по клиническим, ультразвуковым и инструментальным исследованиям. Программа позволяет оценить вид и форму синдрома рвоты у детей раннего возраста и выбрать дальнейшую необходимую тактику ведения (лечения), в зависимости от состояния. Программу можно использовать в практической медицине, в детской хирургии, для улучшения состояния больных детей раннего возраста и повышения качества жизни с учетом индивидуальных особенностей организма.

Тип ЭВМ: IBM

Язык программирования: Delphi 7.0

Операционная среда: Windows 95 и выше

(11) DGU 05149

(21) DGU 2018 0099

(22) 15.02.2018

(71) Муҳаммад ал-Хоразмий номидаги Тошкент ахборот технологиялар университетининг Самарканд филиали, UZ

Самаркандский филиал Ташкентского университета информационных технологий имени Мухаммада аль-Хоразмий, UZ

(72) Кучкоров Темурбек Атахонович, Отениязов Рашид Идрисович, Нормуминов Захриддин Дусмуратович, Кутлымуратов Алпамыс Жаксымуратович, Алламуратова Замира Жумамуратовна, UZ

(54) Мавзули қатламлар корреляцион коэффициентларини баҳолаш

Оценка корреляционных коэффициентов тематических слоев

(57) Вазифаси: дастур мавзули қатламлар маълумотларини (худуднинг матрица кўринишидаги маълумотлари учун) сирпанувчи ойна алгоритми асосида корреляцион майдон коэффициентларини ҳисоблайди ва бу кўрсаткичларни ишчи файлга сақлайди. Функционал имкониятлари: сенсорлардан олинган ва маълумотлар базасида йиғилган худуд маълумотларини ўқиб олади; худуд параметрлари бўйича бир хил ўлчамдаги (n*m) матрица ҳосил қилади; белгиланган худуд параметрларининг бир-бирига боғлиқлигини аниқловчи корреляцион майдон коэффициентларини

сирпанувчи ойна алгоритми асосида ҳисоблайди; натижаларни ишчи файлга (.xls форматдаги файлга) ёзади.

ЭХМ тури: PENTIUM-IV

Дастурлаш тили: Java, IntelliJ IDEA, JavaFX Scene Builder

Операцион муҳит: Windows XP, Windows 7, Windows 8.1.

Задача: программа рассчитывает коэффициенты корреляционной площади на основе алгоритма скользящего окна сведения тематических слоев (для предельных сведений в виде матрицы) и сохраняет эти показатели в рабочий файл. Функциональные возможности: читает предельные информации, полученные с сенсоров и собранных на базе данных; строить матрицу с одинаковым размером (n*m) по предельным параметрам; рассчитывает коэффициенты на основе алгоритмов скользящих окон корреляционных площадей, определяющих взаимосвязь друг с другом параметров намеченных пределов; записывает результаты на рабочий файл (.xls формата).

Тип ЭВМ: PENTIUM-IV

Язык программирования: Java, IntelliJ IDEA, JavaFX Scene Builder

Операционная среда: Windows XP, Windows 7, Windows 8.1.

(11) DGU 05150

(21) DGU 2018 0097

(22) 14.02.2018

(71)(72) Raximov Mansurbek Mavlonjonovich, UZ

(54) Олма қурти ривожланиш муддатларини аниқлаш усули

Способ определения сроков развития яблочного червя

(57) Дастурда мевали боғлардаги асосий кемирувчи зараркунандалардан бири - олма куртининг таърифи, ҳаёт кечириши, зарари, унга қарши кураш чоралари ҳақида маълумотлар жамланган. Дастурда фойдаланувчи созлаш ойнасида вилоят ва туманни танлаб олади. Кунли ҳароратлар киритилгач мевали боғларда олма курти ривожланишини олдиндан билиш имконини беради. Дастур Android типдаги мобил телефонлар учун ёзилган бўлиб, республиканинг барча вилоят ва туманлари бўйича олма куртининг ривожланиш муддатларини (тухум кўйиш куни, куртларнинг пайдо бўлиш муддати ва б.) аниқлаб, уларга қарши курашнинг оптимал режаларини ишлаб чиқиш имконини беради. XML форматни ўз ичига сақлаб боради ва унинг ойнаси

100 фоиз автоматлаштирилган. Маълумотларни сақлаш муддати чегараланмаган. Қўлланиш соҳаси: ўсимликларни ҳимоя қилиш бўйича мутахассислар, олий ўқув юрти ўқитувчилари, илмий тадқиқотчилар, магистрантлар, талабалар ҳамда боғдорчиликка ихтисослашган фермер хўжаликлар мутахассислари.

ЭХМ тури: Android

Дастурлаш тили: Android 1С

Операцион муҳит: Android

В программе собраны информации о яблочных червях – являющихся основным вредителем плодоносящих садов, о их этапах жизни, о вреде и методах борьбы против них. В программе пользователь выбирает область или район на окне настройки. Программа позволяет заранее определить сроки развития яблочного червя фруктовых садов посредством занесения в программу температуру определенных дней. Программа создана для мобильных телефонов типа Android и поможет определить сроки развития яблочного червя (день откладывания яиц, срок появления червей и др.) по всем районам и областям республики, что позволяет разработать оптимальные мероприятия по борьбе с этими вредителями. Программа сохраняет в себе формат XML и его окно 100 % автоматизирована. Срок хранения информации неограничено. Область применения: специалисты по защите растений, педагоги-преподаватели высших учебных заведений, научные исследователи, магистранты, студенты и специалисты фермерских хозяйств, специализирующихся на садоводстве.

Тип ЭВМ: Android

Язык программирования: Android 1С

Операционная среда: Android

(11) DGU 05151

(21) DGU 2018 0170

(22) 09.03.2018

(71)(72) Mavlanov Normo'min Normamatovich, UZ

(54) "Давлат ягона интерактив ахборот базаси" электрон дастури (www.my.axborot.uz)

Электронная программа (www.my.axborot.uz)

"Единая государственная интерактивная база данных"

(57) «Давлат ягона интерактив ахборот базаси» электрон дастурининг (www.my.axborot.uz) ишлаш тартиби: 1-қадам. Дастлаб маълумот киритилишидан олдин нотўғри маълумот киритилганда жарима белгиланишига розилик билдиришни электрон рақамли имзо орқали тасдиқ-

лаш. 2-қадам. Маълумотларни киритиш. 3-қадам. Маълумотларни жўнатиш. 4-қадам. Маълумотларнинг тўғри киритилганлигини текшириб базага қабул қилиш. "Давлат ягона интерактив ахборот базаси" электрон дастури (www.my.axborot.uz)нинг функционал имкониятлари: кредит муассасалари, фонд биржалари ва бошқа истеъмолчиларни ишончли ахборот билан таъминлайди; инновацион технологиялардан фойдаланган ҳолда ахборот алмашинувини тезлаштиради; ахборотларнинг электрон тарзда жўнатилиши қоғозбозликнинг олдини олиш ва вақтни тежашга ёрдам беради.

ЭХМ тури: Google Chrome, Mozilla Fi Explorer 8+, Opera, Internet

Дастурлаш тили: PHP,HTML (framework:-Bootstrap), Javascript, AJAX

Операцион муҳит: Windows XP, 7, 8 va Vista

Порядок работы электронной программы "Единая государственная интерактивная база данных" (www.my.axborot.uz): 1-шаг. Предварительное подтверждение через электронно-цифровую подпись согласие пользователя на отштрафование в случае введение недостоверной информации. 2-шаг. Введение информации. 3-шаг. Отправление информации. 4-шаг. Принятие информации на базу после проверки правильности их введения. Функциональные возможности электронной программы "Единая государственная интерактивная база данных" (www.my.axborot.uz): предоставляет достоверную информацию кредитным учреждениям, фондовым биржам и другим потребителям; ускоряет обмен информацией с использованием инновационных технологий; отправление информации в электронном формате предотвращает бумажную волокиту и поможет экономить время.

Тип ЭВМ: Google Chrome, Mozilla Fi Explorer 8+, Opera, Internet

Язык программирования: PHP,HTML (framework:Bootstrap), Javascript, AJAX

Операционная среда: Windows XP, 7, 8 va Vista

(11) DGU 05152

(21) DGU 2018 0109

(22) 19.02.2018

(71) Toshkent tibbiyot pediatriya instituti, UZ

Ташкентский педиатрический медицинский институт, UZ

(72) Исмаилов Сайдиганиходжа Ибрагимович, UZ

(54) Tibbiy axborot tizimi dasturiy ta'minoti

Медицинская информационная система программного обеспечения

(57) Дастур беморларнинг электрон ахборот базасини, ҳамда муайян бўлимлардаги дори-дармонларни, тиббий муассасалар ходимларини ишлатиш учун мўлжалланган. Дастурнинг функционал имкониятлари: беморларнинг касаллик тарихини маълумотлар базасига киритиш; беморларнинг таҳлил натижалари бўйича маълумот олиш; белгиланган доривор препаратлар ҳақида маълумот олиш; доривор воситалардан фойдаланишни назорат қилиш; тиббий ходимларнинг бўлим мудиридан, кичик тиббиёт ходимларигача ишини назорат қилиш; бош ҳамширага муолажа ёки навбатчи ҳамширанинг функционал вазибаларини ўз вақтида бажаришини назорат қилиш имконини беради.

ЭХМ тури: Pentium IV va undan yuqori

Дастурлаш тили: 1С

Операцион муҳит: Windows XP.7 va undan yuqori

Программа предназначена для использования электронной информационной базы данных пациентов, лекарственных средств в конкретном отделении, сотрудниками медицинских учреждений. Функциональные возможности программы позволяют: осуществлять доступ к базе истории болезней пациентов; получать информацию по ответам анализов пациентов; получать информацию о назначенных лекарственных препаратах; контролировать использование лекарственных препаратов; контролировать работу медицинского персонала от заведующего отделением до младшего медицинского персонала; позволяет контролировать старшей медицинской сестре своевременное выполнение функциональных обязанностей процедурной или дежурной медсестры.

Тип ЭВМ: Pentium IV и выше

Язык программирования: 1С

Операционная среда: Windows XP, 7 и выше

(11) DGU 05153

(21) DGU 2018 0107

(22) 19.02.2018

(71) Shuhratov Ma'murjon Shuxrat o'g'li, Шухратов Мамуржон Шухрат угли, Bahodirov Jasurbek Olyorbek o'g'li, Баходиров Жасурбек Олёрбек угли, Rustamov Umidjon Amrillojonovich, Рустамов Умиджон Амрилоҷонович, Abilov Umidbek O'tkirovich, Абилов Умидбек Откирович, Saidov Mehridin Komiljon o'g'li, Саидов Мехриддин Комилжон угли, UZ

(72) Shuhratov Ma'murjon Shuxrat o'g'li, Bahodirov Jasurbek Olyorbek o'g'li, Rustamov Umidjon Amrillojonovich, Abilov Umidbek O'tkirovich, Saidov

Mehridin Komiljon o'g'li, Шухратов Мамуржон Шухрат угли, Bahodirov Jasurbek Olyorbek ugli, Рустамов Умиджон Амрилоҷонович, Абилов Умидбек Откирович, Саидов Мехриддин Комилжон угли, UZ

(54) «Modern school» dasturi

Программа «Modern school»

(57) Дастур мактаб раҳбарияти ва ўқувчиларнинг ота-оналари ўртасида икки томонлама алоқа ўрнатишга мўлжалланган. Дастурнинг функционал имкониятлари: ҳар бир ўқувчи ва ота-оналар учун шахсий кабинет ташкил этиш; ота-оналарнинг ўз фарзандлари ҳақидаги маълумотларга махфий киришлари (интизом, ўзлаштириш ва бошқалар); рейтинг баллари ҳақидаги маълумотларга кириш ва бошқа ўқувчиларнинг ўзлаштиришлари билан солиштириш; мактабнинг ижтимоий мавқеи (ота-оналар йиғилишлари, байрамлар, олимпиадалар, конкурслар) бўйича маълумотлардан ҳабардор бўлиш имконияти.

ЭХМ тури: Pentium IV va undan yuqori

Дастурлаш тили: PHP.Laravel Framework.Html 5. Javascript.Ux.Ui

Операцион муҳит: Windows XP,2003,Vista, Windows 7 va undan yuqori

Программа предназначена для устоновления обратной связи между руководством школы и родителями учеников. Функциональные возможности программы: создан личный кабинет для каждого ученика и родителей; конфиденциальный доступ родителей к информации о своем ребенке (дисциплина, успеваемость и т.д.); доступ к информации о рейтинге баллов и возможность сопоставления с успеваемостью других учеников; доступ к информации по общественной для темностью школы (собрания родителей, праздники и олимпиады, конкурсы).

Тип ЭВМ: Pentium IV и выше

Язык программирования: PHP.Laravel Framework.Html 5. Javascript.Ux.Ui

Операционная среда: Windows XP,2003,Vista, Windows 7 и выше

(11) DGU 05154

(21) DGU 2018 0106

(22) 19.02.2018

(71) Shuhratov Ma'murjon Shuxrat o'g'li, Шухратов Мамуржон Шухрат угли, Bahodirov Jasurbek Olyorbek o'g'li, Баходиров Жасурбек Олёрбек угли, Rustamov Umidjon Amrillojonovich, Рустамов Умиджон Амрилоҷонович, Abilov Umidbek O'tkirovich, Абилов Умидбек Откирович, Temirov

Maqsud Mahmudovich, Темиров Максуд Махмудович, UZ

(72) Shuhratov Ma'murjon Shuxrat o'g'li, Bahodirov Jasurbek Olyorbek o'g'li, Rustamov Umidjon Amrillojonovich, Abilov Umidbek O'tkirovich, Temirov Maqsud Mahmudovich, Шухратов Мамуржон Шухрат угли, Баходиров Жасурбек Олёрбек угли, Рустамов Умиджон Амриложонович, Абилов Умидбек Откирович, Темиров Максуд Махмудович, UZ

(54) «Fast electronic commerce» dasturi
Программа «Fast electronic commerce»

(57) Дастур онлайн режимда истеъмол товарларини сотиб олиш учун мўлжалланган. Дастурнинг функционал имкониятлари: онлайн режимда товарлар сотиб олишни расмийлаштириш; сотувга қўйилган товарлар тўғрисида тўлиқ маълумот олиш; қўшимча чегирмалар билан товарларни сотиб олиш; штрих коди бўйича товарларни сотиб олиш; товар сифатсиз бўлганда сифатлига алмаштириш.

ЭҲМ тури: Pentium IV va undan yuqori

Дастурлаш тили: PHP.Laravel Framework.Html 5. Javascript.Ux.Ui

Операцион мухит: Windows XP,2003,Vista, Windows 7 va undan yuqori

Программа предназначена для купли продажи товаров народного потребления в онлайн режиме. Функциональные возможности программы позволят: оформлять покупку товара в онлайн режиме; получать полную информацию о выставленном на продажу товаре; покупать товар с учетом дополнительных скидок; покупать товар по штрих коду; производить замену товара в случае неудовлетворения его качеством.

Тип ЭВМ: Pentium IV и выше

Язык программирования: PHP.Laravel Framework.Html 5. Javascript.Ux.Ui

Операционная среда: WindowsXP, 2003, Vista, Windows 7

(11) DGU 05155

(21) DGU 2017 0835

(22) 25.12.2017

(71) Ислом Каримов номидаги Тошкент давлат техника университети, UZ

Ташкентский государственный технический университет имени Ислама Каримова, UZ

(72) Мухаммадиев Мурадулла Мухаммадиевич, Джураев Курбон Салихджанович, Уришев Бобираим Уришевич, Гадаев Содик Кучарович, Соби-

ров Аббос Толифович, Хамдамов Умиджон Бекмамат ўгли, UZ

(54) ГАЭС режим параметрларини аниқлаш дастури

Программа определения режимных параметров ГАЭС

(57) Дастур турли кувватдаги гидроаккумуляцион электростанцияларнинг насос ва турбина режимларини ҳисобга олган ҳолда, турли гидравлик, энергетик ва иқтисодий параметрларини аниқлаш учун мўлжалланган. Дастур лойиҳалаш ташкилотларида ва ўқиш жараёнларида қўлланилиши мумкин. Дастур куйдагиларни аниқлаш имконини беради: турбина ва насос режимидаги сув тезликларни; турбина ва насос режимидаги суюқлик ҳаракат режимларини; турбина ва насос режимидаги гидравлик босим йўқотишларини; ГАЭСнинг турбина ва насос режимидаги напорларини; насос режимидаги сув сарфини; ГАЭСнинг турбина ва насос режимидаги тўлиқ кувватларни; турбина режимида ишлаб чиқарилган кувватни; насос режимида истеъмол қилалинган кувватни; турбина режимида ишлаб чиқарилган электр энергияни; насос режимида истеъмол қилинадиган электр энергияни; турбина ва насос режимидаги фойдали иш коэффициентларини; ГАЭС фойдали иш коэффициентини; турли кувватдаги ГАЭС оптимал ишлаши учун зарур сув ҳажмини.

ЭҲМ тури: Pentium IV

Дастурлаш тили: Turbo Pascal 7

Операцион мухит: Windows 2000 ва юқори

Программа предназначена для определения различных гидравлических, энергетических и экономических параметров гидроаккумулирующих электростанций различных мощностей с учетом насосных и турбинных режимов работы. Программа может применяться проектных организациях и в учебном процессе. Программа позволяет определить: скорости воды в турбинном и насосном режиме; режимов движения жидкости в турбинном и насосном режиме; гидравлические потери напора в турбинном и насосном режиме; напоры ГАЭС в турбинном и насосном режиме; расход воды в насосном режиме; полную мощность ГАЭС в турбинном и насосном режиме; вырабатываемую мощность в турбинном режиме; потребляемую мощность в насосном режиме; вырабатываемую электроэнергию в турбинном режиме; потребляемую электроэнергию в насосном режиме; коэффициентов полезного действия в турбинном и насосном режиме; коэффициент

полезного действия ГАЭС; нужного объема воды для оптимальной работы ГАЭС различной мощности.

Тип ЭВМ: Pentium IV

Язык программирования: Turbo Pascal 7

Операционная среда: Windows 2000 и выше

(11) DGU 05156

(21) DGU 2017 0834

(22) 25.12.2017

(71) Ислом Каримов номидаги Тошкент давлат техника университети, UZ

Ташкентский государственный технический университет имени Ислама Каримова, UZ

(72) Мухаммадиев Мурадулла Мухаммадиевич, Джураев Курбон Салихджанович, Уришев Бобораим Уришевич, Дусмуродов Жахонгир Мирзоали ўғли, Нуриддинов Отабек Бахтиёрович, UZ

(54) Кичик кувватли ГАЭС энергогидравлик параметрларини аниқлаш дастури

Программа определения энергогидравлических параметров ГАЭС малой мощности

(57) Дастур кичик кувватли гидроаккумуляцион электростанцияларнинг насос ва турбина режимларини ҳисобга олган ҳолда турли гидравлик ва энергетик параметрларини аниқлашга мўлжалланган. Дастур лойиҳалаш ташкилотларида ва ўқиш жараёнларида қўлланилиши мумкин. Дастур куйдагиларни аниқлаш имконини беради: турбина ва насос режимидаги сув тезликларни; турбина ва насос режимидаги гидравлик босим йўқотишларини; ГАЭСнинг турбина ва насос режимидаги напорларини; турбина режимида ишлаб чиқарадиган кувватни; насос режимида истеъмол қиладиган кувватни; турбина режимида ишлаб чиқарадиган электр энергияни; насос режимида истеъмол қиладиган электр энергияни; ГАЭС фойдали иш коэффициентини; кичик кувватли ГАЭС оптимал ишлаши учун зарур сув ҳажмини.

ЭХМ тури: Pentium IV

Дастурлаш тили: Turbo Pascal 7

Операцион муҳит: Windows 2000 ва юқори

Программа предназначена для определения различных гидравлических и энергетических параметров гидроаккумулирующих электростанций малой мощности с учетом насосных и турбинных режимов работы. Программа может применяться проектных организациях и в учебном процессе. Программа позволяет определить: скорос

ти воды в турбинном и насосном режиме; гидравлические потери напора в турбинном и насосном режиме; напоры ГАЭС в турбинном и насосном режиме; вырабатываемую мощность в турбинном режиме; потребляемую мощность в насосном режиме; вырабатываемую электроэнергию в турбинном режиме; потребляемую электроэнергию в насосном режиме; коэффициент полезного действия ГАЭС; нужного объема воды для оптимальной работы ГАЭС малой мощности.

Тип ЭВМ: Pentium IV

Язык программирования: Turbo Pascal 7

Операционная среда: Windows 2000 и выше

(11) DGU 05157

(21) DGU 2018 0216

(22) 24.03.2018

(71) «ELLIPS RAQAM» масъулияти чекланган жамияти, UZ

Общество с ограниченной ответственностью «ELLIPS RAQAM», UZ

(72) Parpiyev Aziz Boxodirovich, UZ

Парпиев Азиз Боходирович, UZ

(54) Key management system

(57) Банкнинг узоқдаги мижозлари учун сертификатларни ишлаб чиқариш жараёнини автоматлаштириш. ЭРИ сертификатларини олиш учун вақт ва маблағларни камайтириш мақсадида банк филиалларида электрон рақамли имзоларни расмийлаштириш учун вилоят марказларини яратиш. Функционал имкониятлари: сертификат олиш ва сертификатларни токенга бириктириш бўйича интернет банкнинг узоқдаги мижозларини қўшиш, автоматлаштириш, тезлаштириш, содалаштириш.

ЭХМ тури: IBM

Дастурлаш тили: Cl, PHP, JS, CSS, HTML, MySQL

Операцион муҳит: Windows server 2008 ва юқори сервер учун, Windows 7 ва юқори клиент учун

Автоматизация процесса генерации сертификатов для удаленных клиентов банка. Создание региональных центров регистрации ЭЦП в филиалах банка для сокращения времени и средств получения сертификатов ЭЦП; Функциональные возможности: добавление, автоматизация, ускорение, упрощение удаленных клиентов интернет банка по получению сертификатов и привязка сертификатов к токену.

Тип ЭВМ: IBM

Язык программирования: C#, PHP, JS, CSS, HTML, MySQL

Операционная среда: Windows server 2008 и выше для сервера, Windows 7 и выше для клиента

(11) DGU 05158

(21) DGU 2018 0200

(22) 16.03.2018

(71) Mas'uliyati cheklangan jamiyat shaklidagi "Science Network Solution" q'oshma korxonasi, UZ
Совместное предприятие "Science Network Solution" в форме общества с ограниченной ответственностью, UZ

(72) Хабибуллин Стас Игоревич, Кучкаров Дияр Алиджанович, Линец Леонид Моисеевич, UZ

(54) Terranova

(57) Дастур вазифаси: TV операторлари учун сервер ускуналари асосида трафикни кешлаш, абонентларга интернет-трафикни кешлаш асосида интернет орқали телевизион каналлар, фильмлар, мусиқа ва радиолардан фойдаланишга рўхсат бериш ва интернет тезлигини оширишга имкон беради. Terranova платформасининг асосий функциялари: 1. Жонли эфир ва архивни узатиш; 2. Видео оқимини тўхтатиб туриш ва орқага қайтариш; 3. Кўрсатувлар дастури; 4. Реклама кириштиш; 5. Талаб бўйича видео; 6. Талаб бўйича аудио; 7. Фойдаланувчиларни рўйхатга олиш; 8. Паролни тиклаш; 9. Фойдаланувчиларни ижтимоий тармоқлар орқали авторизация қилиш; 10. Обуна учун тўловларни йиғиш; 11. Истеъмолчи ташувчисидан медиа-файлларни ўқиш; 12. Талаб бўйича каналлар ва видеолар категориялари; 13. Оператор янгиликларини кўрсатиш; 14. Кўп тилли; 15. Ота-оналар назорати; 16. Танланган каналлар; 17. Операторнинг логотипи ва рангларидан фойдаланиш; 18. Ички ва халқаро видео ва аудио селектр йиғилишларини ўтказиш; 19. Дунёнинг исталган жойида реал вақт режимида тақдим этиладиган объектлардан (стойкалар, концертлар, селектор йиғилишлари) жонли эфирга узатиш.

ЭХМ тури: IBM

Дастурлаш тили: PHP, JS, Python

Операцион муҳит: Windows; Mac OS; WebOS SmartTV; Samsung SmartTV

Задачи программы: кэширование трафика на базе серверного оборудования для ТВ операторов для предоставления доступа абонентам к телевизионным каналам, фильмам, музыке и радио че-

рез Интернет на базе кэширования трафика интернет сети и позволяет увеличить скорость интернета в разы. Основные функции платформы Terranova: 1. Проигрывание прямого эфира и архива передач; 2. Пауза и перемотка потока видео; 3. Программа передач; 4. Вставка рекламы; 5. Видео по запросу; 6. Аудио по запросу; 7. Регистрация пользователей; 8. Восстановление пароля; 9. Авторизация пользователей через социальные сети; 10. Сбор платежей за подписку; 11. Проигрывание медиа-файлов с пользовательского носителя; 12. Категории каналов и видео по запросу; 13. Показ новостей оператора; 14. Мультиязычность; 15. Родительский контроль; 16. Избранные каналы; 17. Использование логотипа и цветов оператора; 18. Проведения внутренних и международных видео и аудиоселекторных заседаний; 19. Онлайн трансляция с предоставляемых объектов (стоек, концертов, селекторных заседаний) в режиме реального времени в любой точке мира.

Тип ЭВМ: IBM

Язык программирования: PHP, JS, Python

Операционная среда: Windows; Mac OS; WebOS SmartTV; Samsung SmartTV

(11) DGU 05159

(21) DGU 2018 0036

(22) 23.01.2018

(71)(72) Istamov Yunus Yulduz og'li, Temirov Maqsud Mahmudovich, Toyirov Dilshodbek Umedjon o'g'li, Erkinov Shuxratjon G'ayratjon o'gli, Eshmatov Suhrobjon Karimjonovich, UZ

(54) «Меҳмонхона» ахборот тизими

Информационная система «Меҳмонхона»

(57) Тизим Ўзбекистон Республикасида туризм соҳасида, ижтимоий-иқтисодий соҳаларда қўллаш учун мўлжалланган. Меҳмонхона ахборот тизими бўйича ахборот тизимларини ажратиб кўрсатиш орқали кичик бизнес вакиллари ва кичик меҳмонхоналар учун қўллаш имконини беради. Функционал имкониятлари: автоматлаштирилган меҳмонхона ахборот тизимлари таснифланган; меҳмонхона мижозлари маълумотлар базасини яратиш ҳамда қайта ишлаш; меҳмонхона мижозлари маълумотлар базаси ахборот тизимини яратиш ва кенгрок жалб этиш учун маркетинг стратегиясини ишлаб чиқиш; меҳмонхона мижозларига логистик хизмат кўрсатишнинг автоматлаштирилган тизими; корхонани бошқаришнинг автоматлаштирилган ахборот тизими; автоматлаштирилган лойиҳалаш тизими; ишлаб чиқаришни технологик тайёрлашнинг автоматлаштирилган тизими; корхонанинг интеграциялаш-

ган ахборот тизими корхона ичида ҳам, ташқи муҳит билан ҳам (ахборот етказиб берувчилар, истеъмолчилар, банклар, биржалар ва бошқалар) кенг ахборот алмашувини таъминлайди. Қўлла-ниш соҳаси: ахборот тизимлари, моддий ишлаб чиқариш, ижтимоий соҳалар бошқарувида.

ЭХМ тури: Pentium IV va undan yuqori

Дастурлаш тили: C++

Операцион муҳит: Windows XP,2003,Vista, Windows 7 va undan yuqori

Система предназначена для использования в сфере туризма, социально-экономической сфере Республики Узбекистан. Она выделяет информационные системы по информационным системам гостиниц, что позволяет использовать ее представителям малого бизнеса и в маленьких гостиницах. Функциональные возможности: классификация автоматизированных гостиничных информационных систем; создание и переработка базы данных о клиентах гостиницы; создание информационной системы базы данных клиентов гостиницы и разработка маркетинговой стратегии для более широкого привлечения клиентов; автоматизированная система предоставления услуг логистики клиентам гостиницы; автоматизированная информационная система управления предприятием; автоматизированная проектная система; автоматизированная система технологической подготовки производства; интегрированная информационная система предприятия обеспечивает обширный обмен информацией как внутри, так и вне предприятия (поставщики информации, потребители, банки, биржи и другие). Область применения: информационные системы, в управлении материально-производственными, социальными сферами.

Тип ЭВМ: Pentium IV и выше

Язык программирования: C++

Операционная среда: Windows XP,2003,Vista, Windows 7 и выше

(11) DGU 05160

(21) DGU 2018 0037

(22) 23.01.2018

(71)(72) Istamov Yunus Yulduz og'li, Temirov Maqsud Mahmudovich, Toyirov Dilshodbek Umedjon o'g'li, Erkinov Shuxratjon G'ayratjon o'gli, Eshmatov Suhrobjon Karimjonovich, Истамов Юнус Юлдуз угли, Темиров Мақсуд Махмудович, Тойиров Дилшодбек Умиджон угли, Еркинов Шухратжон Гайратжон угли, Эшматов Сухробжон Каримжонович, UZ

(54) "Oziq-ovqat" dokoni axborot tizimi

Информационная система магазинов "Озиқ-овқат"

(57) Тизим Ўзбекистон Республикасида туризм соҳасида, ижтимоий-иқтисодий соҳаларда қўллаш учун мўлжалланган. Автоматлаштирилган "Озиқ-овқат" ахборот тизимлари таснифланган; озиқ-овқатлар бўйича маълумотлар базасини яратиш ҳамда қайта ишлаш; озиқ-овқат дўкони маълумотлар базаси ахборот тизимини яратиш ва кенгрок жалб этиш учун маркетинг стратегиясини ишлаб чиқиш; дўкон маҳсулотлари бўйича логистик хизмат кўрсатишнинг автоматлаштирилган тизими. Маҳсулотни киритиш - кераксиз бўлган маълумотларни ўчириш - ўзгартириш ва қўшимчалар киритиш - дўкондаги кунлик ҳисобот билан танишиш - ҳар бир харидни қўшиб бориш - харид қилинаётган маҳсулот ҳақида изоҳ – маҳсулотнинг олди-сотди жараёни - захирадаги маҳсулотнинг камайиши. Тизим корхоналар, идоралар, ҳудудий бирлашмалар, шаҳар хўжалиги, тармоқ ва ташкилотлар фаолиятини бошқариш масалаларини ҳал қилишда қўлланилади.

ЭХМ тури: Pentium IV va undan yuqori

Дастурлаш тили: C++

Операцион муҳит: Windows XP,2003,Vista, Windows 7 va undan yuqori

Система предназначена для использования в сфере туризма, социально-экономической сфере Республики Узбекистан. Функциональные возможности: классификация автоматизированных информационных систем; создание и переработка базы данных по продовольственным продуктам; создание информационной системы базы данных продовольственных продуктов и разработка маркетинговой стратегии для более широкого привлечения клиентов; автоматизированная система предоставления услуг логистики по продовольственным продуктам магазина. Ввод продукта - удаление ненужной информации – изменить и добавить дополнение – ознакомление с ежедневным отчетом – добавить каждую покупку – примечание к покупаемому продукту – процесс купли-продажи продукта – уменьшение запасов продукта. Система может быть использована для решения вопросов управления на предприятиях, учреждениях, региональных объединениях, хозяйство городов, сетях и организациях.

Тип ЭВМ: Pentium IV и выше

Язык программирования: C++

Операционная среда: Windows XP,2003,Vista, Windows 7 и выше

(11) DGU 05161**(21) DGU 2018 0040****(22) 24.01.2018****(71)** Тошкент давлат аграр университети, UZ
Ташкентский государственный аграрный университет, UZ**(72)** Норалиев Нурилла Хайдаралиевич, Хаитбоев Караматилла, UZ**(54) Кўп тармоқли фермер хўжаликларида бухгалтерия ҳисоботини юритиш учун «1С Предприятие 7.7.» тизимидаги конфигурация Конфигурация для ведения бухгалтерского учета для многопрофильного фермерского хозяйства в системе «1С Предприятие 7.7.»****(57)** Конфигурация кўп тармоқли фермер хўжаликларида ва аҳолига хизмат кўрсатиш билан шуғулланадиган кичик корхоналарда бухгалтерия ҳисоботини юритиш учун мўлжалланган. Бажарадиган функциялари: ахборот базасига тўловни амалга ошириш тартиби, ҳисоб рақами, келиб тушган ва чиқувчи ҳисоб-фактура, нақд пул буюртмалари ҳамда банк ҳужжатларини киритиш. Иш ҳақини ҳисоблаб чиқади. Қуйидаги ҳисоботларни шакллантиради: бухгалтерлик баланси (1-шакл), фойда ва зарар ҳисоботи (2-шакл), капитал ҳаракати ҳақида ҳисобот (3-шакл), пул воситалари ҳаракати ҳақида ҳисобот (4-шакл), бухгалтерлик балансига илова (5-шакл).**ЭҶМ тури:** IBM**Дастурлаш тили:** встроенный язык 1С Предприятие**Операцион муҳит:** MS Windows XP, Windows 7, 8

Конфигурация предназначена для ведения бухгалтерского учета для многопрофильного фермерского хозяйства и малых предприятий занимающихся с оказанием услуги населению. Выполняемые функции: ввод в информационную базу платежного поручения, счет, приходной и расходной накладной, кассовые ордера и банковские документы. Производит расчет заработной платы. Формирует следующие отчеты: бухгалтерский баланс (форма № 1), отчет о прибылях и убытках (форма № 2), отчет о движении капитала (форма № 3), отчет о движении денежных средств (форма № 4), приложение к бухгалтерскому балансу (форма № 5).

Тип ЭВМ: IBM**Язык программирования:** встроенный язык 1С Предприятие**Операционная среда:** MS Windows XP, Windows 7, 8**(11) DGU 05162****(21) DGU 2018 0110****(22) 20.02.2018****(71)** Тошкент ислом университети, UZ
Ташкентский исламский университет, UZ**(72)** Дадамухамедов Алимжон Иргашевич, UZ**(54) "Савдо дилерлари иш фаолиятини автоматлаштириш" дастурий мажмуаси Программный комплекс "Автоматизация функционирования работы дилеров по продажам"****(57)** Дастур куйидаги имкониятларга эга: Харидорлар билан ишлаш; Агентлар билан ишлаш; Етказиб берувчилар билан ишлаш; Хайдовчилар билан ишлаш; Таъминловчилар билан ишлаш; Товарлар билан ишлаш; Товар турлари билан ишлаш; Туманлар билан ишлаш; Фойдаланувчилар билан ишлаш. Функционал имконияти: дастур маҳаллий тармоқда ишлайди; дастурдан маҳаллий тармоқда фойдаланиш учун компьютерга веб-сервер ҳамда веб-браузер ўрнатилган бўлиши лозим. Яратилган дастур савдо дилерлари иш фаолияти самарадорлигини оширади ҳамда ходимлар билан ишлаш жараёнини тезлаштиради ва қулайлаштиради. Дастур модуллари куйидагиларни ўз ичига олади: Харидорлар, Агентлар, Етказиб берувчилар, Хайдовчилар, Таъминловчилар, Товарлар, Товар турлари, Туманлар, Фойдаланувчилар. Дастурдан барча истаган фойдаланувчилар фойдаланиши мумкин.**ЭҶМ тури:** Pentimn III ва юкори**Дастурлаш тили:** Php**Операцион муҳит:** Windows XP, 7 ва юкори

Программа имеет следующие возможности: работа с Покупателями; работа с Агентами; работа с Поставщиками; работа с Водителями; работа с Снабженцами; работа с Товарами; работа с Товарными видами; работа с Районами. Работа с Пользователями. Функциональная возможность: программа работает на локальной сети; для пользования программой на локальной сети потребуются установка веб-сервера и веб-браузера на компьютер. Созданная программа повышает эффективность рабочей деятельности торговых дилеров, также, ускоряет и упрощает процесс работы. Модули программы включает следующее: Покупатели, Агенты, Поставщики, Водители, Снабженцы, Товары, Товарные виды, Туманлар, Пользователи. Программой могут пользоваться все желающие пользователи.

Тип ЭВМ: Pentimn III и выше**Язык программирования:** Php**Операционная среда:** Windows XP, 7 и выше

(11) DGU 05163**(21) DGU 2018 0111****(22) 20.02.2018****(71)** Тошкент ислом университети, UZ

Ташкентский исламский университет, UZ

(72) Алимов Ақром Ақбарович, Дадамухамедов

Алимжон Иргашевич, UZ

(54) "C++ тилида тармоқланувчи усуллардан фойдаланиб математик функцияларни ечиш" дастурий мажмуаси**Программный комплекс «Решение математических функций с использованием разделительных методов в C ++»**

(57) "C++ тилида тармоқланувчи усуллардан фойдаланиб математик функцияларни ечиш" дастурий мажмуаси "C++ тилида дастурлаш" фани ва олий математика фани бўйича ўз билимларини кенгайтиришни истовчилар учун мўлжалланган. Функционал имконияти: дастурда 30 дан ортиқ тармоқланувчи математик функциялардан фойдаланиб мисолларни ечиш мумкин. Дастур U18иa1 Вазю 6 тилида яратилган. Унда тармоқланувчи мисолларни ечиш усуллари келтирилган. Тармоқланувчи мисолларни кидирув орқали топиш мумкин. C++ тилида тармоқланувчи мисоллар аниқ кўрсатиб берилган.

ЭҶМ тури: IBM**Дастурлаш тили:** Visual Basic 6**Операцион мухит:** Windows Xp ва юқори

Программный комплекс «Решение математических функций с использованием разделительных методов в C ++» предназначен для желающих расширять свои знания в области высшей математики и по предмету «Программирование на языке C++». Функциональная возможность: в программе можно решить задачи с использованием свыше 30 разветвленных математических функций. Программа создана на языке U18иa1 Вазю 6. В нем представлены способы решения разветвленных задач. Разветвленные задачи можно найти посредством функции поиска. Четко обозначены разветвленные задачи на языке C++.

Тип ЭВМ: IBM**Язык программирования:** Visual Basic 6**Операционная среда:** Windows Xp и выше**(11) DGU 05164****(21) DGU 2018 0112****(22) 20.02.2018****(71)** Тошкент ислом университети, UZ

Ташкентский исламский университет, UZ

(72) Исламов Зоҳиджон Маҳмудович, Дадамухамедов Алимжон Иргашевич, UZ**(54) "Муқаддамату-л-адаб" дастурий мажмуаси Программный комплекс "Муқаддамату-л-адаб"**

(57) "Муқаддамату-л-адаб" автоматлаштирилган дастурий мажмуасидан фойдаланувчи Маҳмуд Замахшарий ҳаёти ва ижоди, у томонидан ёзилган эллиққа яқин йирик асарлар ҳақида маълумотларни ўрганиши мумкин. Фойдаланувчи "Муқаддамату-л-адаб" бўйича ўз билимларини кенгайтириши, араб тили грамматикасини ўрганиши мумкин. Дастурдан барча истаган фойдаланувчилар фойдаланиши мумкин.

ЭҶМ тури: Pentium III ва юқори**Дастурлаш тили:** Visual Basic 6**Операцион мухит:** Windows XP, 7 ва юқори

Пользователь с помощью автоматизированного программного комплекса "Муқаддамату-л-адаб" сможет изучать сведения о жизни и творчестве Мехмеда Замахшарий и о его более пятидесяти произведений. Пользователь также сможет укрепить свои знания по грамматике арабского языка и по произведению "Муқаддамату-л-адаб". Программой могут пользоваться все желающие пользователи.

Тип ЭВМ: Pentium III и выше**Язык программирования:** Visual Basic 6**Операционная среда:** Windows XP, 7 и выше**(11) DGU 05165****(21) DGU 2018 0113****(22) 20.02.2018****(71)** Тошкент ислом университети, UZ

Ташкентский исламский университет, UZ

(72) Джураева Раъно Баҳромбековна, UZ**(54) "Дастурлаш тилларини урганиш учун тақомиллашган дастурий восита яратиш (C++ дастури мисолида) дастурий мажмуаси "****Программный комплекс «Создание расширенного инструмента программирования для изучения языков программирования (на примере C ++)**

(57) Дастур "C++ тилида дастурлаш" фани бўйича ўз билимларини кенгайтиришни истовчилар учун мўлжалланган. Функционал имконияти: C++ тилидан фойдаланиб фойдаланувчи «C++» фани бўйича ўз билимларини кенгайтириши, турли усуллардан фойдаланиб мисолларни ва бошқа дастурлаш жараёнларини ўрганиши мум-

кин. Дастурдан фойдаланиш учун андроид мобил курилмаси талаб қилинади. Дастур С++ дастурлаш тилини ўрганиш учун электрон китоблар, мисоллар, амалиётлар, видео файллар ва олинган билимларни текшириш учун тестлар билан бойитилган. Дастурни мобил курилмага ўрнатилиш жараёни ҳам мураккаблик туғдирмайди. Дастурдан барча фойдаланувчилар фойдаланиши мумкин.

ЭХМ тури: IBM

Дастурлаш тили: Java, Android studio

Операцион муҳит: Мобил телефонларнинг турлари : Smart Phones, Camera Phones, Music Phones, 3G Phones ва бошқалар

Программный комплекс предназначен для желающих расширять свои знания по предмету «Программирование на языке С++». Функциональная возможность: пользователь может расширить свои знания по предмету «С++» с использованием языка С++ и изучать задачи и процессы программирования с помощью разных методов. Для использования программы понадобится мобильное андроидное устройство. Программа обогащена электронными учебниками, задачами, практическими занятиями, видеофайлами для изучения языка программирования С++ и тестами для проверки полученных знаний. Процесс установки программы на мобильное устройство не сложное. Программой могут пользоваться все желающие.

Тип ЭВМ: IBM

Язык программирования: Java, Android studio

Операционная среда: Виды мобильных телефонов: Smart Phones, Camera Phones, Music Phones, 3G Phones и другие

(11) DGU 05166

(21) DGU 2018 0114

(22) 20.02.2018

(71) Ислам Каримов номидаги Тошкент давлат техника университети, UZ

Ташкентский государственный технический университет имени Ислама Каримова, UZ

(72) Зарипов Орипжон Олимович, Хамрокулов Умиджон Шарабидинович, UZ

(54) Ишлаб чиқаришни конструкторлик-технологик тайёрлашнинг интеграллашган ахборот-тахлилий тизими

Интегрированная информационно-аналитическая система конструкторско-технологической подготовки производства

(57) Дастур ишлаб чиқаришни конструкторлик-технологик тайёрлашни комплекс автоматлаштириш учун мўлжалланган. Ишлаб чиқаришни технологик тайёрлаш дастури САТИА V5 PDM тизими билан тўлиқ интеграцияланган ҳисобланади. Дастур конструктор ва технологлар учун ягона ахборот-маълумотлар базасни ташкил этишга имкон беради, ишлаб чиқарилаётган маҳсулотнинг таркиби ва технологиялари умумий маълумотлар базасида сақланади. Хужжатларни маршрутлаш механизмлари ва лойиҳалаш жараёнини бошқариш бажарувчилар орасида хужжатларни ўзгартиришнинг одатий жараёнларини таърифлашга ва кўпгини эскирган ҳаракатларни автоматлаштиришга имкон беради. Тизим қуйидаги вазифаларни бажаришга қаратилган: ишлаб чиқаришни конструкторлик тайёргарлигини автоматлаштириш; ишлаб чиқаришни технологик тайёргарлигини автоматлаштириш; меъёрий-ахборот маълумотларини бошқариш; ИЧБАТ/ERP-тизимини маълумотлар билан таъминлаш. Дастур илмий-тадқиқот ишларида ва ўқув жараёнида, шунингдек автоматлаштирилган лойиҳалаш тизими (АЛТ) фанидан лаборатория машғулотларини ўтказишда тавсия этилади.

ЭХМ тури: Pentium

Дастурлаш тили: Microsoft Visual С++

Операцион муҳит: Windows 2000 ва ундан юқори

Программа предназначена для комплексная автоматизация конструкторско-технологической подготовки производства. Программа для технологической подготовки производства является полностью интегрированным приложением PDM-системы САТИА V5. Программа позволяет организовать единое информационно-справочное пространство для технологов и конструкторов состав изделия и разрабатываемые технологии сохраняются в общей базе данных. Механизмы маршрутизации документов и управления процессом проектирования позволяют описать типовые процессы перемещения документов между исполнителями и автоматизировать большинство рутинных действий. Система направлено на решение следующих задач: автоматизация конструкторской подготовки производства; автоматизация технологической подготовки производства; управление нормативно-справочной информацией; обеспечение данными АСУП/ERP-системы. Программа рекомендуется при научно-исследовательских работах и учебных процессах а также при проведении лабораторных занятий САПР.

Тип ЭВМ: Pentium

Язык программирования: Microsoft Visual C++

Операционная среда: Windows 2000 и выше

(11) DGU 05167

(21) DGU 2018 0115

(22) 20.02.2018

(71) Абдурахманова Шахноза Абдухакимовна, UZ

(72) Абдурахманова Шахноза Абдухакимовна, Назарова Гузал Гуломовна, UZ

(54) «Уч ўлчовли графика» фанидан электрон дарслик

Электронный учебник по предмету "Трёхмерная графика"

(57) Электрон дарслик 511000-касб-хунар таълими (5110400-«Компьютер графикаси ва дизайни») йўналиши бўйича бакалавр талабаларига «3Д моделлаштириш» мавзусини ўрганишлари учун мўлжалланган. Дастурнинг функционал имкониятлари: «Маъруза матнлари» бўлимида алоҳида тушунчалар ва тавсиялар фрагментларини топиш мумкин, шунингдек, хужжатнинг бир қисмини чоп этиш, матн ўлчамини катталаштириш ва кичиклаштириш, мавжуд матнни pdf форматида сақлаш мумкин; «Фойдали сайтлар» бўлими уч ўлчамли графикалар бўйича сайтлар ҳақида маълумотларни ўз ичига олади ҳамда интернетга тезкор кириш имконини беради; Фойдаланувчи «Адабиётлар», «Глоссарий», «Тестлар» бўлимларини ўрганиб, ўзининг билимларини оширади, ўзлаштирилган материални мустаҳкамлайди ва кейинги ҳаракатларини самарали прогноз қилади; талабаларга уч ўлчовли графикалар моҳияти ҳақида тушунча бериш; таълим учун ижобий далил яратиш; талабаларни инновация қилишга ундовчи мустақил ўқишнинг ижодий жараёнини ташкил этиш; Қўлланиш соҳаси: босма нашрларни тўлдирувчи янги ахборотларни тақдим этиш, индивидуал ва индивидуаллаштирилган тарзда ўқитиш учун хизмат ҳамда таълим олувчининг билим ва кўникмаларини чекланган тарзда синаш имконини бериш.

ЭХМ тури: Pentium-IV

Дастурлаш тили: C++, C#, Lua, XML

Операцион муҳит: Windows XP, Windows 7, Windows 8

Электронный учебник предназначен для студентов бакалавриата по направления 511000-Профессиональное образование (5110400 - «Компьютерная графика и дизайн») при изучении учебного предмета «3Д моделирование». Функциональные возможности программы: в разделе

«Тексты лекций» можно найти фрагменты отдельных понятий и рекомендаций. А также можно распечатать часть документа, увеличить и уменьшить масштаб текста, сохранить существующий текст в формате pdf; раздел «Полезные сайты» содержит информацию о сайтах по трехмерной графике и даёт возможность быстрого доступа к интернету; пользователь, изучая разделы «Литература», «Глоссарий», «Тесты» повышает свои имеющие знание, укрепляет освоенный материал и эффективно прогнозирует дальнейшие действие; дать студентам представление о сущности трехмерной графике; создание положительной мотивации на обучение; организацию творческого процесса самообразования, побуждающего студента к инновационной деятельности. Область применения - для предъявления новой информации, дополняющей печатные издания, служащее для индивидуального и индивидуализированного обучения и позволяющее в ограниченной мере тестировать полученные знания и умения обучаемого.

Тип ЭВМ: Pentium-IV

Язык программирования: C++, C#, Lua, XML

Операционная среда: Windows XP, Windows 7, Windows 8

(11) DGU 05168

(21) DGU 2018 0116

(22) 20.02.2018

(71) Республика шошилинич тиббий ёрдам илмий маркази, UZ

Республиканский научный центр экстренной медицинской помощи, UZ

(72) Валиев Эркин Юлдашевич, Шарипова Висолат Хамзаевна, Мирджалилов Файзулла Хамидуллаевич, UZ

(54) Скелет травмасидан кейинги асоратланган ёгли эмболияли беморларни ташхислаш, прогнозлаш ва даволаш тактикасини аниқлаб бериш дастури

Программа по диагностике, прогнозированию и определению тактики лечения у больных со скелетной травмой, осложненной жировой эмболией

(57) Дастур скелет травмасидан кейинги асоратланган ёгли эмболияли беморларни даволаш тактикасини аниқлаш, ҳолатнинг оғирлигини баҳолаш, прогнозлаш ва диагностик жараёнларни бажариш бўйича тавсияларни ишлаб чиқиш учун мўлжалланган. Дастурнинг функционал имкониятлари: 1. Тасдиқланган тиббий стандартлар асосида клиник кўриклар, лаборатория текширувлари ва инструментал тадқиқотлар натижалари бў-

йича олинган кўрсаткичлар қийматларини электрон рўйхатдан ўтказиш. 2. Ёғли гиперглобулемия даражаси қийматларини махсус мезонлар (специфик ва носпецифик) ҳамда овоз бериш усули асосида автоматик ҳисоблаш. 3. Мавжуд ҳолатни баҳолаш ва келгусида даволанишни аниқлаш учун диагностика жараёнларини амалга ошириш бўйича тавсияларни ишлаб чиқиш ва электрон такдим этиш. Дастур шунингдек биологик суюқликлардаги ёғ глобуллари ҳажмига қараб, скелет травмадан кейинги асоратланган ёғли эмболияли беморларни бошқаришда тактикаларни танлаш учун асос бўлиши мумкин.

ЭҲМ тури: PENTIUM IV

Дастурлаш тили: Borland Delphi 7

Операцион муҳит: WINDOWSXP ва юқори

Программа предназначена для выработки рекомендаций по выполнению диагностических процедур, прогнозированию, оценки тяжести состояния и определению тактики лечения у пациентов со скелетной травмой, осложненной жировой

вой эмболией. Функциональные возможности программы: 1. Электронная регистрация значений показателей, получаемых в результате клинического осмотра, лабораторного обследования и инструментального исследования на основе утвержденных медицинских стандартов. 2. Автоматический расчет на основе специальных критериев (специфических и неспецифических) и метода голосования, значений степени жировой гиперглобулемии. 3. Выработка и электронное представление рекомендаций по выполнению диагностических процедур для оценки текущего состояния и определение дальнейшего лечения. Также программа может являться основой для выбора тактики дальнейшего ведения больных с скелетной травмой, осложненной жировой эмболией в зависимости от объема жировых глобул в биологических жидкостях.

Тип ЭВМ: PENTIUM IV

Язык программирования: Borland Delphi 7

Операционная среда: WINDOWSXP и выше

2. ЭҶМ учун дастурларга талабномаларнинг рақамли кўрсаткичи

Нумерационный указатель заявок на программы для ЭВМ

Талабнома рақами		Гувоҳнома рақами		Талабнома рақами		Гувоҳнома рақами	
Номер заявки		Номер свидетельства		Номер заявки		Номер свидетельства	
DGU	2017 0672	DGU	05138	DGU	2018 0071	DGU	05128
DGU	2017 0763	DGU	05074	DGU	2018 0072	DGU	05127
DGU	2017 0778	DGU	05019	DGU	2018 0073	DGU	05126
DGU	2017 0779	DGU	05020	DGU	2018 0075	DGU	05110
DGU	2017 0783	DGU	05137	DGU	2018 0076	DGU	05125
DGU	2017 0784	DGU	05134	DGU	2018 0077	DGU	05124
DGU	2017 0785	DGU	05076	DGU	2018 0079	DGU	05123
DGU	2017 0790	DGU	05133	DGU	2018 0080	DGU	05131
DGU	2017 0791	DGU	05132	DGU	2018 0081	DGU	05122
DGU	2017 0792	DGU	05139	DGU	2018 0084	DGU	05121
DGU	2017 0817	DGU	05136	DGU	2018 0085	DGU	05120
DGU	2017 0818	DGU	05077	DGU	2018 0086	DGU	05111
DGU	2017 0821	DGU	05135	DGU	2018 0087	DGU	05119
DGU	2017 0828	DGU	05143	DGU	2018 0088	DGU	05118
DGU	2017 0829	DGU	05144	DGU	2018 0089	DGU	05117
DGU	2017 0834	DGU	05156	DGU	2018 0090	DGU	05116
DGU	2017 0835	DGU	05155	DGU	2018 0092	DGU	05115
DGU	2017 0836	DGU	05130	DGU	2018 0093	DGU	05114
DGU	2018 0036	DGU	05159	DGU	2018 0094	DGU	05113
DGU	2018 0037	DGU	05160	DGU	2018 0095	DGU	05112
DGU	2018 0039	DGU	05075	DGU	2018 0096	DGU	05140
DGU	2018 0040	DGU	05161	DGU	2018 0097	DGU	05150
DGU	2018 0041	DGU	05078	DGU	2018 0099	DGU	05149
DGU	2018 0042	DGU	05083	DGU	2018 0100	DGU	05148
DGU	2018 0043	DGU	05079	DGU	2018 0101	DGU	05147
DGU	2018 0046	DGU	05080	DGU	2018 0102	DGU	05146
DGU	2018 0047	DGU	05084	DGU	2018 0105	DGU	05145
DGU	2018 0048	DGU	05085	DGU	2018 0106	DGU	05154
DGU	2018 0049	DGU	05086	DGU	2018 0107	DGU	05153
DGU	2018 0050	DGU	05087	DGU	2018 0109	DGU	05152
DGU	2018 0051	DGU	05088	DGU	2018 0110	DGU	05162
DGU	2018 0052	DGU	05089	DGU	2018 0111	DGU	05163
DGU	2018 0053	DGU	05090	DGU	2018 0112	DGU	05164
DGU	2018 0054	DGU	05091	DGU	2018 0113	DGU	05165
DGU	2018 0056	DGU	05092	DGU	2018 0114	DGU	05166
DGU	2018 0057	DGU	05093	DGU	2018 0115	DGU	05167
DGU	2018 0059	DGU	05094	DGU	2018 0116	DGU	05168
DGU	2018 0060	DGU	05095	DGU	2018 0160	DGU	05105
DGU	2018 0061	DGU	05096	DGU	2018 0162	DGU	05109
DGU	2018 0062	DGU	05097	DGU	2018 0163	DGU	05106
DGU	2018 0063	DGU	05098	DGU	2018 0164	DGU	05107
DGU	2018 0064	DGU	05099	DGU	2018 0165	DGU	05108
DGU	2018 0065	DGU	05100	DGU	2018 0170	DGU	05151
DGU	2018 0066	DGU	05101	DGU	2018 0171	DGU	05141
DGU	2018 0067	DGU	05102	DGU	2018 0186	DGU	05142
DGU	2018 0068	DGU	05103	DGU	2018 0200	DGU	05158
DGU	2018 0069	DGU	05104	DGU	2018 0216	DGU	05157
DGU	2018 0070	DGU	05129				

Ушбу бўлимда 95 та ЭҶМ учун дастурлар тўғрисидаги маълумотлар нашр қилинди.

В настоящем разделе опубликованы сведения о 95 программах для ЭВМ.

СЕЛЕКЦИЯ ЮТУҚЛАРИГА ОИД БИБЛИОГРАФИЯ МАЪЛУМОТЛАРИНИ АЙНАНЛАШТИРИШ УЧУН КОДЛАР

КОДЫ ДЛЯ ИДЕНТИФИКАЦИИ БИБЛИОГРАФИЧЕСКИХ ДАННЫХ, ОТНОСЯЩИХСЯ К СЕЛЕКЦИОННЫМ ДОСТИЖЕНИЯМ

- | | |
|---|--|
| (11) – патент рақами | (11) – номер патента |
| (21) – талабномани рўйхатдан ўтказиш рақами | (21) – регистрационный номер заявки |
| (22) – талабномани топшириш санаси | (22) – дата подачи заявки |
| (23) – кўрғазма устуворлиги санаси ёки бошқа сана(лар) | (23) – прочая(ие) дата(ы), включая дату вы-
тавочного приоритета |
| (24) – саноат мулкининг ҳуқуқлари амал қили-
ши бошланадиган сана (патентнинг амал қи-
лиш муддати ҳисоби бошланадиган сана) | (24) – дата, с которой начинается действие прав
промышленной собственности (дата начала
отсчета срока действия патента); |
| (43) – экспертизадан ўтмаган талабнома чоп
этилган сана | (43) – дата публикации заявки, не прошедшей
экспертизу |
| (46) – рўйхатдан ўтказилган селекция ютуқлари
чоп этилган сана | (46) – дата публикации зарегистрированных
селекционных достижений |
| (54) – экин, навнинг номи, селекция ютуғининг
тоифаси, тури/хили | (54) – название культуры, сорта, род/вид,
категория селекционного достижения |
| (57) – реферат | (57) – реферат |
| (60) – бошқа ҳуқуқий ёки расмийлаштириш би-
лан боғланган миллий ёки собиқ миллий патент
ҳужжатларига, шу жумладан уларнинг нашр
этилмаган талабномаларига ҳавола қилиниш | (60) – ссылки на другие юридически или проце-
дурно связанные отечественные или бывшие
отечественные патентные документы, включая
неопубликованные заявки на них |
| (71) – талабнома берувчининг номи, мамлакат
коди | (71) – имя заявителя, код страны |
| (72) – муаллифнинг номи, мамлакат коди | (72) – имя автора, код страны |
| (73) – патент эгасининг номи, мамлакат коди | (73) – имя патентообладателя, код страны |

IX. СЕЛЕКЦИЯ ЮТУҚЛАРИ СЕЛЕКЦИОННЫЕ ДОСТИЖЕНИЯ

AA1E

9.3. Ўсимликлар навлари ва ҳайвонлар зотларининг Давлат реестри рўйхатидан ўтказилган селекция ютуқлари тўғрисида маълумотларни нашр қилиш

Публикация сведений о селекционных достижениях, зарегистрированных в
Государственном реестре сортов растений и пород животных

ЎСИМЛИКЛАР НАВЛАРИ СОРТА РАСТЕНИЙ

<p>(11) NAP 00196 (15) 27.03.2018 (21) NAP 2014 0014 (54) Юмшоқ бугдой Мягкая пшеница Triticum aestivum L.</p>	<p>(22) 11.12.2014 "Жасмина" "Жасмина"</p>	<p>Самаркандский сельскохозяйственный институт, UZ (72) Файбуллаев Фулом Сайдалимович, Усманов Маъсуд Ғаниевич, Остонакулов Тоштемир Эшимович, Халилов Насриддин, Эргашев Ибрагим Тошкентович, UZ</p>
<p>(71)(73) Самарканд қишлоқ хўжалик институти, UZ</p>		

2015-2017йилларда Боғдод Давлат нав синаш участкасида ўтказилган синов натижалари
буйича тузилган

Составлено по результатам испытаний на Богдодском орошаемом зерновом Госсортоучастке
в 2015-2017 гг

№п/п	Белгилар Признаки	Ифодаланиш даражаси Степень выраженности	Индекс
1	2	3	4
1	Колеоптил: антоциан ранги Колеоптиле: антоциановая окраска	Ўртача Средняя	5
2	Ўсимлик: ўсиш тури Растение: тип куста	Тўғри ўсувчи Прямостоячий	1
3	Ёнбарг: қайрилганлар сони Флаговый лист: количество изогнутый	Қайрилганлар сони кам Мало изогнутых	3
4	Ёнбарг: кулоқчаларнинг антоциан рангли Флаговый лист: антоциановая окраска ушек	Ўртача Средняя	5
5	Бошоқлаш вақти (биринчи бошоқ 50% ўсимликларда кўринган) Время колошения (первый колосок виден у 50% кастений)	Ўртача Среднее	5
6	Ёнбарг: қиннинг мумга тўлиши Флаговый лист: восковой налет на влагалище	Кучсиз Слабый	3

1	2	3	4
7	Ёнбарг: барг шапалоғининг мумга тўлиши Флаговый лист: восковой налет на листовой пластинке	Кучсиз Слабый	3
8	Бошоқ: мумга ўтиши Колос: восковой налет	Ўртача Средний	5
9	Поя: тепа қисмида мумга тўлишиши Соломина: восковой налет на верхнем междоузлии	Ўртача Средний	5
10	Чангдонлар: антоциан рангли Пыльники: антоциановая окраска	Мавжуд эмас Отсутствует	1
11	Поя: юқори бўғинларнинг тўқлиги Соломина: опушение верхнего узла	Кучсиз Слабое	3
12	Ўсимлик: баландлиги Растение: высота	Ўртача Среднее	5
13	Поя: тўлишиши Соломина: выполненность	Тўлишиши ўртача Выполнена средне	5
14	Бошоқ: ранги (пишиш даврида) Колос: цвет (при созревании)	Оқ Белый	1
15	Бошоқ: шакли Колос: форма	Цилиндрсимон Цилиндрический	2
16	Бошоқ: зичлиги Колос: плотность	Пишиқ Плотный	7
17	Қилтиқли ёки қилтиқланган ўсимталар: мавжудлиги Ости или остевидные отростки: наличие	Мавжуд эмас Отсутствуют	1
18	Қилтиқли ёки қилтиқланган ўсимталар: жойлашиши Ости или остевидные отростки: размещение	Бошоқ учида На верхушки колоса	1
19	Бошоқнинг охирида қилтиқланган ўсимталар: узунлиги Остевидные отростки на конце колоса: длина	Қиска Короткие	3
20	Бошоқ охирида қилтиқлар: узунлиги Ости на конце колоса: длина	Калта Короткие	3
21	Бошоқ ўқининг юқори бўғими: тўлишган томон туклиги Верхушечный сегмент оси колоса: опушение с выпуклой стороны	Кучсиз Слабое	3
22	Пастки бошоқ косачабарги: елкаларнинг эни (бошоғнинг ўрта қисмида) Нижняя колосковая чешуя: ширина плеча (в средней части колоса)	Ўртача Среднее	5
23	Пастки бошоқ косачабарги: елкаларининг шакли Нижняя колосковая чешуя: форма плеча	Тўғри Прямое	3
24	Пастки бошоқ косачабарги: тишчанинг узунлиги Нижняя колосковая чешуя: длина зубца	Қиска Короткий	3
25	Пастки бошоқ косачабарги: тишчанинг шакли Нижняя колосковая чешуя: форма зубца	Озроқ қайрилган Слегка изогнут	2
26	Пастки бошоқ косачабарги: ички томондан туклиги Нижняя колосковая чешуя: опушение внутренней стороны	Кучсиз Слабое	3

1	2	3	4
27	Пастки бошоқ косачабарги: ички томондан олинган расми Нижняя колосковая чешуя: рисунок с внутренней стороны	Ўртача Средний	5
28	Гулли косачабаргининг пастки ташқи қисми: тишчанинг шакли Наружняя нижняя цветковая чешуя: форма зубца	Озроқ қайрилган Слегка изогнут	2
29	Дон: тузилиши Зерновка: форма	Тухумсимон Яйцевидная	2
30	Дон: ранги Зерновка: окраска	Бўялган Окрашенная	2
31	Дон: кокилчанинг узунлиги Зерновка: длина хохолка	Ўртача Средний	5
32	Дон: фенол билан бўялиши Зерновка: окрашивание фенолом	Тўқ Темное	7
33	Ривожланиш тури Тип развития	Кузги Озимый	1

(11) NAP 00197

(15) 27.03.2018

(21) NAP 2014 0015

(54) Юмшоқ бугдой

Мягкая пшеница

Triticum aestivum L.

(71)(73) Самарқанд қишлоқ хўжалик институти, UZ

(22) 11.12.2014

"Амира"

"Амира"

Самарқандский сельскохозяйственный институт, UZ

(72) Ғайбуллаев Ғулум Сайдалимович, Усманов Маъсуд Ғаниевич, Остонақулов Тоштемир Эшимович, Халилов Насриддин, Бобомирзаев Пирназар Хурсандович, Эргашев Ибрагим Тошкентович, UZ

2015-2017 йилларда Боғдод Давлат нав синаш участкасида ўтказилган синов натижалари буйича тузилган

Составлено по результатам испытаний на Богдодском орошаемом зерновом Госсортоучастке в 2015-2017 гг

№п/п	Белгилар Признаки	Ифодаланиш даражаси Степень выраженности	Индекс
1	2	3	4
1	Колеоптил: антоциан ранги Колеоптиле: антоциановая окраска	Кучсиз Слабая	3
2	Ўсимлик: ўсиш тури Растение: тип куста	Тўғри ўсувчи Прямостоячий	1
3	Ёнбарг: қайрилганлар сони Флаговый лист: количество изогнутый	Қайрилганлар сони кам Мало изогнутых	3

1	2	3	4
4	Ёнбарг: кулоқчаларнинг антоциан рангли Флаговый лист: антоциановая окраска ушек	Кучсиз Слабая	3
5	Бошоқлаш вақти (биринчи бошоқ 50% ўсимликларда кўринган) Время колошения (первый колосок виден у 50% кастений)	Раннее Эртанги	3
6	Ёнбарг: қиннинг мумга тўлиши Флаговый лист: восковой налет на влагалище	Кучсиз Слабый	3
7	Ёнбарг: барг шапалоғининг мумга тўлиши Флаговый лист: восковой налет на листовой пластинке	Кучсиз Слабый	3
8	Бошоқ: мумга ўтиши Колос: восковой налет	Ўртача Средний	5
9	Поя: тепа қисмида мумга тўлишиши Соломина: восковой налет на верхнем междоузлии	Ўртача Средний	5
10	Чангдонлар: антоциан рангли Пыльники: антоциановая окраска	Мавжуд эмас Отсутствует	1
11	Поя: юқори бўғинларнинг тўқлилиги Соломина: опушение верхнего узла	Ўртача Среднее	5
12	Ўсимлик: баландлиги Растение: высота	Ўртача Среднее	5
13	Поя: тўлишиши Соломина: выполненность	Тўлишиши ўртача Выполнена средне	5
14	Бошоқ: ранги (пишиш даврида) Колос: цвет (при созревании)	Оқ Белый	1
15	Бошоқ: шакли Колос: форма	Цилиндрсимон Цилиндрический	2
16	Бошоқ: зичлилиги Колос: плотность	Пишиқ Плотный	7
17	Қилтиқли ёки қилтиқланган ўсимталар: мавжудлиги Ости или остевидные отростки: наличие	Қилтиқли ўсимталар Ости	3
18	Қилтиқли ёки қилтиқланган ўсимталар: жойлашиши Ости или остевидные отростки: размещение	Бошоқнинг узунасига По всей длине колоса	5
19	Бошоқнинг охирида қилтиқланган ўсимталар: узузлиги Остевидные отростки на конце колоса: длина	Ўртача Средние	5
20	Бошоқ охирида қилтиқлар: узунлиги Ости на конце колоса: длина	Узун Длинные	7
21	Бошоқ ўқининг юқори бўғими: тўлишган томон туқлилиги Верхушечный сегмент оси колоса: опушение с выпуклой стороны	Кучсиз Слабое	3
22	Пастки бошоқ косачабарги: елкаларнинг эни (бошоғнинг ўрта қисмида) Нижняя колосковая чешуя: ширина плеча (в средней части колоса)	Ўртача Среднее	5

1	2	3	4
23	Пастки бошоқ косачабарги: елкаларининг шакли Нижняя колосковая чешуя: форма плеча	Прямое Скошенное	3
24	Пастки бошоқ косачабарги: тишчанинг узунлиги Нижняя колосковая чешуя: длина зубца	Калта Короткий	3
25	Пастки бошоқ косачабарги: тишчанинг шакли Нижняя колосковая чешуя: форма зубца	Кам қайрилган Слегка изогнут	2
26	Пастки бошоқ косачабарги: ички томондан туклилиги Нижняя колосковая чешуя: опушение внутренней стороны	Ўртача Среднее	5
27	Пастки бошоқ косачабарги: ички томондан олинган расми Нижняя колосковая чешуя: рисунок с внутренней стороны	Ўртача Средний	5
28	Гулли косачабаргининг пастки ташки қисми: тишчанинг шакли Наружняя нижняя цветковая чешуя: форма зубца	Кам қайрилган Слегка изогнут	2
29	Дон: тузилиши Зерновка: форма	Думалоқ Округлая	1
30	Дон: ранги Зерновка: окраска	Оқ Белая	1
31	Дон: кокилчанинг узунлиги Зерновка: длина хохолка	Ўртача Средний	5
32	Дон: фенол билан бўялиши Зерновка: окрашивание фенолом	Ўртача Среднее	3
33	Ривожланиш тури Тип развития	Кузги Озимый	1

(11) NAP 00198**(15)** 27.03.2018**(21)** NAP 2014 0016**(54)** Юмшоқ бугдой

Мягкая пшеница

Triticum aestivum L.

(71)(73) Самарқанд қишлоқ хўжалик институти, UZ**(22)** 11.12.2014**"Фарбома"****"Фарбома"**

Самарқандский сельскохозяйственный институт, UZ

(72) Ғайбуллаев Ғулом Сайдалимович, Усманов Маъсуд Ғаниевич, Остонақулов Тоштемир Эшимович, Халилов Насриддин, Бобомирзаев Пирназар Хурсанович, Эргашев Ибрагим Тошкентович, UZ

**2015-2017 йилларда Богдод Давлат нав синаш участкасида ўтказилган синов натижалари
буйича тузилган**

**Составлено по результатам испытаний на Богдодском орошаемом зерновом Госсортоучастке
в 2015-2017 гг**

№п/п	Белгилар Признаки	Ифодаланиш даражаси Степень выраженности	Индекс
1	2	3	4
1	Колеоптил: антоциан ранги Колеоптиле: антоциановая окраска	Ўртача Средняя	5
2	Ўсимлик: ўсиш тури Растение: тип куста	Тўғри ўсувчи Прямостоячий	1
3	Ёнбарг: қайрилганлар сони Флаговый лист: количество изогнутый	Қайрилганлар сони ўртача Среднее к-во изогнутых	5
4	Ёнбарг: кулоқчаларнинг антоциан рангли Флаговый лист: антоциановая окраска ушек	Ўртача Средняя	5
5	Бошоқлаш вақти (биринчи бошоқ 50% ўсимликларда кўринган) Время колошения (первый колосок виден у 50% кастений)	Раннее Эртанги	3
6	Ёнбарг: қиннинг мумга тўлиши Флаговый лист: восковой налет на влагалище	Ўртача Средний	5
7	Ёнбарг: барг шапалоғининг мумга тўлиши Флаговый лист: восковой налет на листовой пластинке	Ўртача Средний	5
8	Бошоқ: мумга ўтиши Колос: восковой налет	Ўртача Средний	5
9	Поя: тепа қисмида мумга тўлишиши Соломина: восковой налет на верхнем междоузлии	Ўртача Средний	5
10	Чангдонлар: антоциан рангли Пыльники: антоциановая окраска	Мавжуд эмас Отсутствует	1
11	Поя: юқори бўғинларнинг тўқлиги Соломина: опушение верхнего узла	Ўртача Среднее	5
12	Ўсимлик: баландлиги Растение: высота	Ўртача Среднее	5
13	Поя: тўлишиши Соломина: выполненность	Тўлишиши ўртача Выполнена средне	5
14	Бошоқ: ранги (пишиш даврида) Колос: цвет (при созревании)	Бўялган Окрашен	2
15	Бошоқ: шакли Колос: форма	Цилиндрсимон Цилиндрический	2
16	Бошоқ: зичлиги Колос: плотность	Ўртача Средний	5
17	Қилтиқли ёки қилтиқланган ўсимталар: мавжудлиги Ости или остевидные отростки: наличие	Қилтиқли ўсимталар Ости	3
18	Қилтиқли ёки қилтиқланган ўсимталар: жойлашиши Ости или остевидные отростки: размещение	Бошоқнинг узунасига По всей длине колоса	5
19	Бошоқнинг охирида қилтиқланган ўсимталар: узунлиги Остевидные отростки на конце колоса: длина	Ўртача Средние	5
20	Бошоқ охирида қилтиқлар: узунлиги Ости на конце колоса: длина	Ўртача Средние	5
21	Бошоқ ўқининг юқори бўғими: тўлишган томон туклиги Верхушечный сегмент оси колоса: опушение с выпуклой стороны	Ўртача Среднее	5

1	2	3	4
22	Пастки бошоқ косачабарги: елкаларнинг эни (бошоғнинг ўрта қисмида)	Ўртача Среднее	5
23	Пастки бошоқ косачабарги: елкаларининг шакли Нижняя колосковая чешуя: форма плеча	Тўғри Прямое	3
24	Пастки бошоқ косачабарги: тишчанинг узунлиги Нижняя колосковая чешуя: длина зубца	Қиска Короткий	3
25	Пастки бошоқ косачабарги: тишчанинг шакли Нижняя колосковая чешуя: форма зубца	Ўртамиёна қайрилган Умеренно изогнут	3
26	Пастки бошоқ косачабарги: ички томондан туклилиги Нижняя колосковая чешуя: опушение внутренней стороны	Ўртача Среднее	5
27	Пастки бошоқ косачабарги: ички томондан олинган рас-ми Нижняя колосковая чешуя: рисунок с внутренней стороны	Ўртача Средний	5
28	Гулли косачабаргнинг пастки ташқи қисми: тишчанинг шакли Наружняя нижняя цветковая чешуя: форма зубца	Ўртамиёна қайрилган Умеренно изогнут	3
29	Дон: тузилиши Зерновка: форма	Тухумсимон Яйцевидная	2
30	Дон: ранги Зерновка: окраска	Бўялган Окрашенная	2
31	Дон: кокилчанинг узунлиги Зерновка: длина хохолка	Ўртача Средний	5
32	Дон: фенол билан бўялиши Зерновка: окрашивание фенолом	Ўртача Среднее	5
33	Ривожланиш тури Тип развития	Кузги Озимый	1

9.4. AA1E

Селекция ютуқларига тизимли ва рақамли кўрсаткичлари Систематический и нумерационный указатели на селекционные достижения

9.3.-бўлим учун селекция ютуқларига патентларнинг тизимли кўрсаткичлари

Систематический указатель патентов на селекционные достижения к раздлу 9.3.

Экин, зот номи Название культуры, породы			Патент рақами Номер Патента	Талабнома рақами Номер заявки
Лотинча Латинское	Ўзбекча Узбекское	Русча Русское		

Ўсимликлар навлари

Сорта растений

Triticum aestivum L	Юмшоқ бугдой	Мягкая пшеница	NAP 00196	NAP 2014 0014
Triticum aestivum L	Юмшоқ бугдой	Мягкая пшеница	NAP 00197	NAP 2014 0015
Triticum aestivum L	Юмшоқ бугдой	Мягкая пшеница	NAP 00198	NAP 2014 0016

9.3.-бўлим учун селекция ютуқларига патентларнинг рақамли кўрсаткичлари**Нумерационный указатель патентов на селекционные достижения к разделу 9.3**

Патент рақами	Талабнома рақами	Селекция ютуқлари
Номер Патента	Номер заявки	Селекционные достижения
NAP 00196	NAP 2014 0014	Ўсимликлар нави Сорта растений
NAP 00197	NAP 2014 0015	Ўсимликлар нави Сорта растений
NAP 00198	NAP 2014 0016	Ўсимликлар нави Сорта растений

Ушбу бўлимда ўсимлик навларига ва ҳайвонлар зотларининг Давлат реестри рўйхатидан ўтказилган 3 та ўсимликлар навлари ҳақидаги маълумотлар нашр қилинди.

В настоящем разделе опубликованы сведения селекционных достижений о 3 заявках на сорт растения, зарегистрированных в Государственном реестре сортов растений и пород животных.

Х. ИНТЕЛЛЕКТУАЛ МУЛК ОБЪЕКТЛАРИГА ХУҚУҚЛАРНИ ТОПШИРИШ БЎЙИЧА ШАРТНОМАЛАР

ДОГОВОРЫ О ПЕРЕДАЧЕ ПРАВ НА ОБЪЕКТЫ ИНТЕЛЛЕКТУАЛЬНОЙ СОБСТВЕННОСТИ

10.1. Лицензия шартномалари Лицензионные договоры

QB4A/4K/4W

Ихтиролар Изобретения

SIP 2/2018. Ихтиродан фойдаланиш учун номутлақ лицензия

Патент рақами IAP 05491

Лицензиар – Тошкент тўқимачилик ва енгил саноат институти, UZ

Лицензиат – "IMRON TEXTILE GROUP" ХК, UZ

Шартнома амал қилиш ҳудуди – Ўзбекистон Республикаси

Шартнома амал қилиш муддати – патентни амал қилиш муддатиғача

SIP 2/2018. Неисключительная лицензия на использование изобретения.

Патент № IAP 05491

Лицензиар – Ташкентский институт текстильной и легкой промышленности, UZ

Лицензиат – ЧП "IMRON TEXTILE GROUP", UZ

Территория действия договора – Республика Узбекистан

Срок действия договора – на срок действия патента

SIP 3/2018. Ихтиродан фойдаланиш учун номутлақ лицензия

Патент рақами IAP 05559

Лицензиар – Тошкент тўқимачилик ва енгил саноат институти, UZ

Лицензиат – "YODGORA ZAR" ХК, UZ

Шартнома амал қилиш ҳудуди – Ўзбекистон Республикаси

Шартнома амал қилиш муддати – патентни амал қилиш муддатиғача

SIP 3/2018. Неисключительная лицензия на использование изобретения.

Патент № IAP 05559

Лицензиар – Ташкентский институт текстильной и легкой промышленности, UZ

Лицензиат – ЧП "YODGORA ZAR", UZ

Территория действия договора – Республика Узбекистан

Срок действия договора – на срок действия патента

Фойдали модел Полезная модель

SFP 3/2018. Фойдали моделдан фойдаланишга номутлақ лицензия

Патент рақами FAP 01272

Лицензиар – Тошкент тўқимачилик ва енгил саноат институти, UZ

Лицензиат – "POYTUG' PAXTA TOZALASH" АЖ, UZ

Шартнома амал қилиш ҳудуди – Ўзбекистон Республикаси

Шартнома амал қилиш муддати – патентни амал қилиш муддатиғача.

SFP 3/2018. Неисключительная лицензия на использование полезной модели

Патент № FAP 01272

Лицензиар – Ташкентский институт текстильной и легкой промышленности, UZ

Лицензиат – АО "POYTUG' PAXTA TOZALASH", UZ

Территория действия договора – Республика Узбекистан

Срок действия договора – на срок действия патента.

Товар белгилари
Товарные знаки

SMG 41/2018. Товар белгисидан фойдаланиш учун номутлак лицензия

Гувоҳнома рақами MGU 33183

Лицензиар –"J-United Group" МЧЖ, UZ

Лицензиат-"GREEN LINE PROFIL " МЧЖ ҚҚ, UZ

Шартнома амал қилиш ҳудуди – Ўзбекистон Республикаси

Шартнома амал қилиш муддати – 30.05.2027 йилгача.

SMG 41/2018. Неисключительная лицензия на использование товарного знака

Свидетельство № MGU 33183

Лицензиар –ООО "J-United Group", UZ

Лицензиат –СП ООО "GREEN LINE PROFIL ", UZ

Территория действия договора – Республика Узбекистан

Срок действия договора – до 30.05.2027г.

SMG 43/2018. Товар белгисидан фойдаланиш учун мутлак лицензия

Гувоҳнома рақами IR 1180973, 956906

Лицензиар –Рид Мессе Вьен ГмбХ, АТ

Лицензиат–АйТиИ Евразиан Екзибишнз ФЗ ЛЛС, АЕ

Шартнома амал қилиш ҳудуди – Ўзбекистон Республикаси

Шартнома амал қилиш муддати – 10.07.2021 йилгача.

SMG 43/2018. Исключительная лицензия на использование товарного знака

Свидетельство № IR1180973, 956906

Лицензиар –Рид Мессе Вьен ГмбХ, АТ

Лицензиат – АйТиИ Евразиан Екзибишнз ФЗ ЛЛС, АЕ

Территория действия договора – Республика Узбекистан

Срок действия договора – до 10.07.2021г.

SMG 47/2018. Товар белгисидан фойдаланиш учун номутлак лицензия

Гувоҳнома рақамиMGU 23760

Лицензиар –"J-United Group" МЧЖ, UZ

Лицензиат– "ASIA ELECTRON" МЧЖ ХК, UZ

Шартнома амал қилиш ҳудуди – Ўзбекистон Республикаси

Шартнома амал қилиш муддати – 31.12.2020 йилгача.

SMG47/2018. Неисключительная лицензия на использование товарного знака

Свидетельство№ MGU 23760

Лицензиар –ООО "J-United Group", UZ

Лицензиат – ИП ООО "ASIA ELECTRON", UZ

Территория действия договора – Республика Узбекистан

Срок действия договора – до 31.12.2020г.

SMG 48/2018. Товар белгисидан фойдаланиш учун номутлак лицензия

Гувоҳнома рақами MGU 30552

Лицензиар – "J-United Group" МЧЖ, UZ

Лицензиат– "ASIA ELECTRON" МЧЖ ХК, UZ

Шартнома амал қилиш ҳудуди – Ўзбекистон Республикаси

Шартнома амал қилиш муддати – 10.04.2026 йилгача.

SMG 48/2018. Неисключительная лицензия на использование товарного знака

Свидетельство № MGU 30552

Лицензиар –ООО "J-United Group", UZ

Лицензиат – ИП ООО "ASIA ELECTRON", UZ

Территория действия договора – Республика Узбекистан

Срок действия договора – до 10.04.2026г.

SMG 49/2018. Товар белгисидан фойдаланиш учун номутлак сублицензия

Гувоҳнома рақами 5513

Лицензиар – "J-United Group" МЧЖ, UZ

Лицензиат– "ASIA ELECTRON" МЧЖ ХК, UZ

Шартнома амал қилиш ҳудуди – Ўзбекистон Республикаси

Шартнома амал қилиш муддати – 31.12.2020 йилгача.

SMG 49/2018. Неисключительная сублицензия на использование товарного знака

Свидетельство № 5513

Лицензиар –ООО "J-United Group", UZ

Лицензиат – ИП ООО "ASIA ELECTRON", UZ

Территория действия договора – Республика Узбекистан

Срок действия договора – до 31.12.2020г.

SMG 51/2018. Товар белгисидан фойдаланиш учун номутлақ лицензия

Гувоҳнома рақами MGU 27949, 27950, 31870

Лицензиар – "MURAD BUILDINGS" ХК, UZ

Лицензиат– Nazarova Mupparah Nabiyevna, UZ

Шартнома амал қилиш ҳудуди – Ўзбекистон Республикаси

Шартнома амал қилиш муддати – гувоҳномани амал қилиш муддатигача.

SMG 51/2018. Неисключительная лицензия на использование товарного знака

Свидетельство № MGU 27949, 27950, 31870

Лицензиар – ЧП "MURAD BUILDINGS", UZ

Лицензиат – Nazarova Mupparah Nabiyevna, UZ

Территория действия договора – Республика Узбекистан

Срок действия договора – на срок действия свидетельства.

Договоры о передаче прав

PC4W

Товар белгилари

Товарные знаки

SMG 40/2018. Товар белгисига доир ҳуқуқни бошқа шахсга ўтказиш.

Гувоҳнома рақами 4964

Берувчи томон –Элай Лилли энд Компани, Индиана, US

Олувчи томон –Эланко ЮЭс Инк., US

Шартнома амал қилиш ҳудуди – Ўзбекистон Республикаси

Шартнома амал қилиш муддати – гувоҳномани амал қилиш муддатигача.

SMG 40/2018. Передача прав на товарный знак.

Свидетельство № 4964

Передающая сторона–Элай Лилли энд Компани, Индиана, US

Получающая сторона –Эланко ЮЭс Инк., US

Территория действия договора – Республика Узбекистан

Срок действия договора – на срок действия свидетельства.

SMG 42/2018. Товар белгисига доир ҳуқуқни бошқа шахсга ўтказиш.

Гувоҳнома рақами MGU 31381

Берувчи томон –"Asian Intellectual Property" МЧЖ, UZ

Олувчи томон –Turopov O'tkir Baxtiyor o'g'li, UZ

Шартнома амал қилиш ҳудуди – Ўзбекистон Республикаси

Шартнома амал қилиш муддати – гувоҳномани амал қилиш муддатигача.

SMG 42/2018. Передача прав на товарный знак.

Свидетельство № MGU 31381

Передающая сторона–ООО "Asian Intellectual Property", UZ

Получающая сторона – Turopov O'tkir Baxtiyor o'g'li, UZ

Территория действия договора – Республика Узбекистан

Срок действия договора – на срок действия свидетельства.

SMG 44/2018. Товар белгисига доир ҳуқуқни бошқа шахсга ўтказиш.

Гувоҳнома рақами 1270, 1289, 1290, 1293, 3584, 3734, 3737, 3739, 9066, MGU 11438

Берувчи томон –Пфайзер Энтерпрайзис Сарл, LU

Олувчи томон – Пфайзер Инк., US

Шартнома амал қилиш ҳудуди – Ўзбекистон Республикаси

Шартнома амал қилиш муддати – гувоҳномаларни амал қилиш муддатигача.

SMG 44/2018. Передача прав на товарный знак.

Свидетельство № 1270, 1289, 1290, 1293, 3584, 3734, 3737, 3739, 9066, MGU 11438

Передающая сторона–Пфайзер Энтерпрайзис Сарл, LU

Получающая сторона – Пфайзер Инк., US

Территория действия договора – Республика Узбекистан

Срок действия договора – на срок действия свидетельств.

SMG 45/2018. Товар белгисига доир ҳуқуқни бошқа шахсга ўтказиш.

Гувоҳнома рақами MGU 28547, 28548

Берувчи томон – "DAVR SOVUN INDUSTRIYASI" МЧЖ ҚК, UZ

Олувчи томон – Yusupov Furqat Mamaraimovich, UZ

Шартнома амал қилиш ҳудуди – Ўзбекистон Республикаси

Шартнома амал қилиш муддати – гувоҳномаларни амал қилиш муддатигача.

SMG 45/2018. Передача прав на товарный знак.

Свидетельство № MGU 28547, 28548

Передающая сторона–СП ООО "DAVR SOVUN INDUSTRIYASI", UZ

Получающая сторона – Yusupov Furqat Mamaraimovich., UZ

Территория действия договора – Республика Узбекистан

Срок действия договора – на срок действия свидетельств.

SMG 46/2018. Товар белгисига доир ҳуқуқни бошқа шахсга ўтказиш.

Гувоҳнома рақами MGU 26958

Берувчи томон – The British School Foundation, GB

Олувчи томон – "The British School of Tashkent" НТМ, UZ

Шартнома амал қилиш ҳудуди – Ўзбекистон Республикаси

Шартнома амал қилиш муддати – гувоҳномани амал қилиш муддатигача.

SMG 46/2018. Передача прав на товарный знак.

Свидетельство № MGU 26958

Передающая сторона–The British School Foundation , GB

Получающая сторона – НОУ "The British School of Tashkent", UZ

Территория действия договора – Республика Узбекистан

Срок действия договора – на срок действия свидетельства.

SMG 50/2018. Товар белгисига доир ҳуқуқни бошқа шахсга ўтказиш.

Гувоҳнома рақами MGU 31293

Берувчи томон – "STAR BUILDING SERVICE" МЧЖ, UZ

Олувчи томон – SHAIKRAMOV SHOAZIM SHOJALILOVICH, UZ

Шартнома амал қилиш ҳудуди – Ўзбекистон Республикаси

Шартнома амал қилиш муддати – гувоҳномани амал қилиш муддатигача.

SMG 50/2018. Передача прав на товарный знак.

Свидетельство № MGU 31293

Передающая сторона–ООО "STAR BUILDING SERVICE", UZ

Получающая сторона – SHAIKRAMOV SHOAZIM SHOJALILOVICH, UZ

Территория действия договора – Республика Узбекистан

Срок действия договора – на срок действия свидетельства.

Ушбу бўлимда ихтиро бўйича 2 та, фойдали модель бўйича 1 та, товар белгилари бўйича 6 та лицензия шартномалари, товар белгилари бўйича 6 та ҳуқуқларни бошқа шахсга ўтказиш тўғрисидаги шартномалар ҳақидаги маълумотлар нашр қилинди.

В настоящем разделе опубликованы сведения о лицензионных договорах по изобретениям – 2, по полезным моделям - 1, по товарным знакам –6, о договорах передачи прав по товарным знакам –6.

XII. ХАБАРЛАР ИЗВЕЩЕНИЯ

PD4K

Ўзбекистон Республикасининг фойдали моделга берилган патентнинг амал қилиш муддатини узайтириш

**Продление срока действия патента Республики Узбекистан
на полезный модел**

(11) патент рақами	(73) патентнинг амал қилиш муддати узайтирилган сана
Номер патента	Дата, до которой продлен срок действия патента
FAP 00821	16.03.2019
FAP 00876	11.04.2019

ND4W

Ўзбекистон Республикасининг товар белгисига берилган гувоҳномаларининг амал қилиш муддатини узайтириш

**Продление срока действия свидетельства Республики Узбекистан
на товарный знак**

(11) Гувоҳнома рақами	(181) Гувоҳноманинг амал қилиш муддати узайтирилган сана	(11) Гувоҳнома рақами	(181) Гувоҳноманинг амал қилиш муддати узайтирилган сана
Номер свидетельства	Дата, до которой продлен срок действия свидетельства	Номер свидетельства	Дата, до которой продлен срок действия свидетельства
1	2	1	2
904	13.06.2028	8779	26.03.2028
2238	20.08.2028	8784	30.07.2028
2370	04.04.2028	8874	25.05.2028
3202	12.09.2028	8966	19.05.2028
3228	27.04.2028	9087	09.03.2028
8250	12.03.2028	9322	08.04.2028
8434	09.03.2028	MGU 16618	07.09.2028
8435	09.03.2028	MGU 16799	29.10.2027
8459	08.05.2028	MGU 16800	29.10.2027
8468	30.03.2028	MGU 16900	18.12.2027
8480	29.05.2028	MGU 17054	28.01.2028
8483	13.04.2028	MGU 17367	20.03.2028
8486	13.04.2028	MGU 17589	28.03.2028
8487	13.04.2028	MGU 17641	18.03.2028
8494	13.04.2028	MGU 17713	12.05.2028
8588	09.03.2028	MGU 17724	02.04.2028
8594	23.03.2028	MGU 17739	13.03.2028
8605	02.04.2028	MGU 17744	18.04.2028
8738	02.02.2028	MGU 17851	04.07.2028

1	2	1	2
MGU 17852	04.07.2028	MGU 18324	25.04.2028
MGU 17853	04.07.2028	MGU 18576	02.04.2028
MGU 17889	25.06.2028	MGU 18848	04.12.2028
MGU 17921	26.06.2028	MGU 18936	17.02.2029
MGU 17922	26.06.2028	MGU 19173	25.12.2028
MGU 17951	19.05.2028	MGU 19220	25.12.2028
MGU 17970	14.04.2028	MGU 19587	11.09.2028
MGU 18045	23.06.2028	MGU 19617	18.06.2028
MGU 18046	23.06.2028	MGU 19719	25.02.2028
MGU 18199	10.03.2028	MGU 20005	25.12.2028
MGU 18200	13.05.2028	MGU 20762	25.03.2028
MGU 18323	25.04.2028		

ND4W

Ўзбекистон Республикасининг товар белгисига берилган гувоҳнома эгасининг номини ўзгартириш

Изменение наименования владельца свидетельства Республики Узбекистан на товарный знак

(111) Гувоҳнома рақами Номер свидетельства	(732) Гувоҳнома эгасининг ўзгартирилган номи Измененное наименование владельца свидетельства
1	2
MGU 14019, MGU 14719, MGU 14720, MGU 14721, MGU 14723, MGU 15767, MGU 15768, MGU 16725, MGU 20943, MGU 26139, MGU 26534, MGU 26535, MGU 26536, MGU 26537, MGU 26538, MGU 27358, MGU 32284	Гугл ЭлЭлСи., US
MGU 22672, MGU 23948, MGU 26763, MGU 28627, MGU 28929, MGU 29134, MGU 29260	«НАҲАТ COSMETIC» mas`uliyati cheklangan jamiyati, UZ Общество с ограниченной ответственностью «НАҲАТ COSMETIC», UZ
MGU 23764, MGU 24975, MGU 25227, MGU 26795, MGU 28607, MGU 28608, MGU 30968	Mas`uliyati cheklangan jamiyat shaklidagi «Remedy Group» qo`shma korxonasi, UZ Совместное предприятие в форме общества с ограниченной ответственностью «Remedy Group», UZ

TE4W

Ўзбекистон Республикасининг товар белгисига берилган гувоҳнома эгасининг
манзиллини ўзгартиришИзменение адреса владельца свидетельства Республики Узбекистан
на товарный знак

(111) Гувоҳнома рақами Номер свидетельства 1	(732) Манзил Адрес 2
MGU 14019, MGU 14719, MGU 14720, MGU 14721, MGU 14723, MGU 15767, MGU 15768, MGU 16725, MGU 20943, MGU 26139, MGU 26534, MGU 26535, MGU 26536, MGU 26537, MGU 26538, MGU 27358, MGU 32284 MGU 15310, MGU 28121, MGU 29391, MGU 29392, MGU 29393, MGU 29441, MGU 29442, MGU 29443, MGU 29444, MGU 29565, MGU 29566, MGU 29592, MGU 29593, MGU 29607, MGU 29783, MGU 29784, MGU 30230, MGU 30837, MGU 30838, MGU 30933, MGU 30962,	1600 Амфисиета Паркуэй, Маунтин Вью, Калифорния 94043, АҚШ US 1600 Амфисиета Паркуэй, Маунтин Вью, Калифорния 94043, США, US Ўзбекистон Республикаси, 100204, Тошкент ш., Юнусобод тумани, Бодомзор кўчаси, 2-уй, 29-хонадон, UZ Республика Узбекистан, 100204, г.Ташкент, Юнусабадский район, ул.Бодомзор, д. 2, кв. 29, UZ
MGU 30963, MGU 30964 MGU 17367	Тошкент шаҳар, Мирзо Улугбек тумани, Қорасув бўйи кўчаси, 5 А уй, UZ
MGU 17744	Тошкент шаҳар, Сергели тумани, Нилуфар 3 тор кўчаси, 2 уй, UZ г. Ташкент, Сергелийский район, улица Нилуфар проезд 3, д. 2, UZ
MGU 18971	Тошкент шаҳар, Яшнобод тумани, Уйсозлар кўчаси, 7 уй, UZ г. Ташкент, Яшнабадский район, улица Уйсозлар, д. 7, UZ
MGU 22672, MGU 23948, MGU 26763, MGU 28627, MGU 28929, MGU 29134, MGU 29260	Тошкент шаҳар, Мирзо Улугбек тумани, Кибрай кўчаси, 81 уй, UZ г. Ташкент Мирзо Улугбекский район, ул. Кибрай, дом 81, UZ
MGU 27957	100027, Тошкент шаҳар, Қоратош кўчаси, 1 уй, UZ 100027, г. Ташкент, улица Караташ, д. 1, UZ
MGU 28501	Toshkent sh., Yashnobod tumani, BAXT k., 1 BERK ko'chasi, 12-uy, UZ г. Ташкент, Яшнабадский р-н, ул. Бахт 1 тупик, д.12, UZ











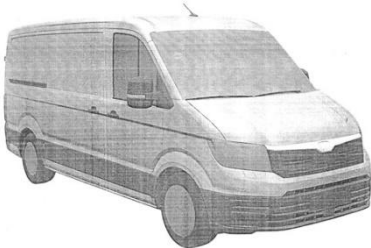

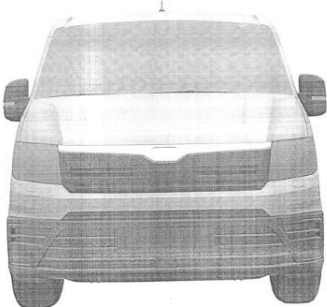

<<Расмий ахбортонома>> нинг 2018 йил 4-сонида 35 та ихтироларга талабномалар, 15 та ихтиролар, 6 та фойдали моделлар, 16 та саноат намуналари, 183 та товар белгилари, 95 та ЭҲМ учун дастурлар, селекция бўлимда ўсимлик навларига ва ҳайвонлар зотларининг Давлат реестри рўйхатидан ўтказилган 3 та ўсимликлар навлари ҳақидаги маълумотлар нашр қилинди. Лицензия бўлимда ихтиро бўйича 2 та, фойдали модель бўйича 1 та, товар белгилари бўйича 6 та лицензия шартномалари, товар белгилари бўйича 6 та ҳуқуқларни бошқа шахсга ўтказиш тўғрисидаги шартномалар ҳақидаги маълумотлар нашр қилинди.

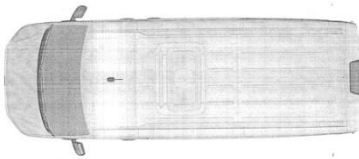

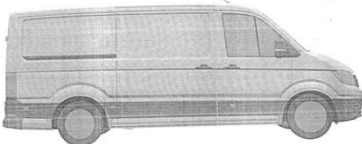

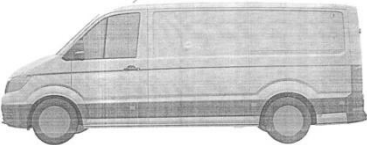

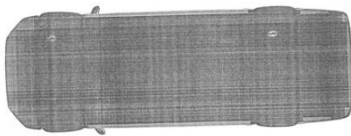



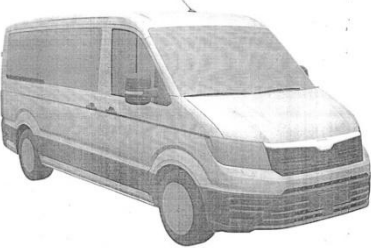

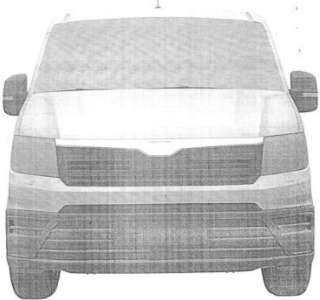

В официальном бюллетене № 4, 2018 г. опубликованы сведения о 35 заявках на изобретения, 15 изобретениях, 6 полезных моделях, 16 промышленных образцах, 183 товарных знаках, 95 программах для ЭВМ, в селекционном разделе опубликованы сведения селекционных достижений о 3 заявках на сорт растения, зарегистрированных в Государственном реестре сортов растений и пород животных. В лицензионном разделе опубликованы сведения о лицензионных договорах по изобретениям – 2, по полезным моделям - 1, по товарным знакам –6, о договорах передачи прав по товарным знакам –6.

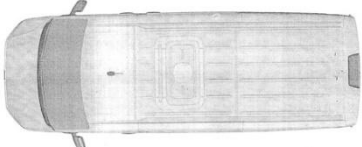

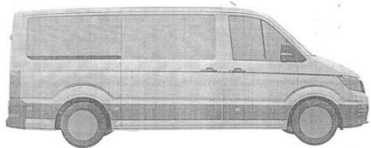
ХИ. АВВАЛ НАШР ЭТИЛГАНЛАРГА ЎЗГАРТИРИШЛАР**ИСПРАВЛЕНИЯ К РАНЕЕЕ ОПУБЛИКОВАННОМУ**

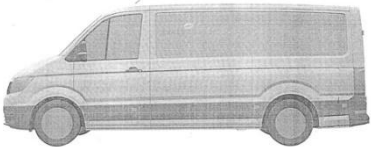

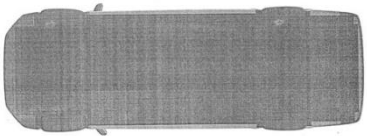

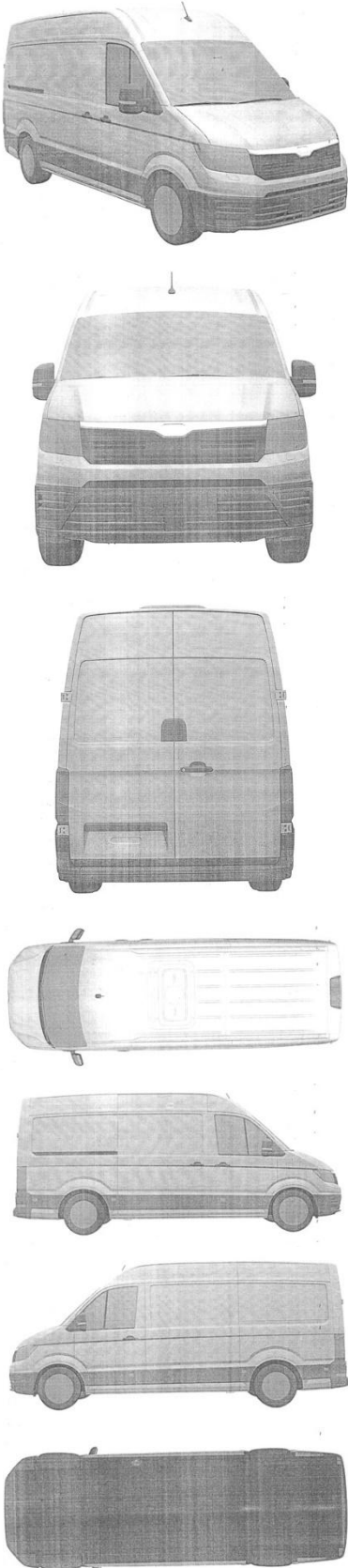

Расмий ахборотнома рақами, йили Официальный бюллетень номер, год	Гувоҳнома рақами Номер свидетельства	Бет Стр.	Нашр этилган			Нашр этилиши керак		
			Напечатано			Следует читать		
№ 3, 2018	ЭХМ	232	ЭХМ учун талабномаларнинг рақамли кўрсаткичида техник хато Техническая ошибка на Нумерационном указателе заявок на ЭВМ			Ўзгартирилгани Исправление		
			DGU	2017 0001	05014	DGU	2017 0665	05010
			DGU	2017 0002	05018	DGU	2017 0671	05073
			DGU	2017 0003	05019	DGU	2017 0686	05071
			DGU	2017 0004	05020	DGU	2017 0691	05025
			DGU	2017 0005	05032	DGU	2017 0692	05070
			DGU	2017 0006	05031	DGU	2017 0697	05011
			DGU	2017 0007	05033	DGU	2017 0721	05034
			DGU	2017 0008	05030	DGU	2017 0722	05035
			DGU	2017 0011	05029	DGU	2017 0723	05036
			DGU	2017 0012	05028	DGU	2017 0724	05037
			DGU	2017 0015	05050	DGU	2017 0738	05043
			DGU	2017 0017	05049	DGU	2017 0739	05052
			DGU	2017 0018	05048	DGU	2017 0746	05021
			DGU	2017 0019	05047	DGU	2017 0747	05053
			DGU	2017 0020	05046	DGU	2017 0748	05038
			DGU	2017 0021	05057	DGU	2017 0766	05024
			DGU	2017 0025	05058	DGU	2017 0767	05026
			DGU	2017 0026	05059	DGU	2017 0770	05023
			DGU	2017 0027	05060	DGU	2017 0776	05044
			DGU	2017 0028	05061	DGU	2017 0777	05027
			DGU	2017 0029	05062	DGU	2017 0794	05013
			DGU	2017 0030	05063	DGU	2017 0823	05056
			DGU	2017 0031	05067	DGU	2017 0838	05017
			DGU	2017 0032	05064	DGU	2017 0840	05016
			DGU	2017 0033	05065	DGU	2017 0841	05012

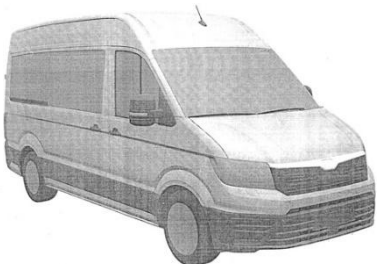
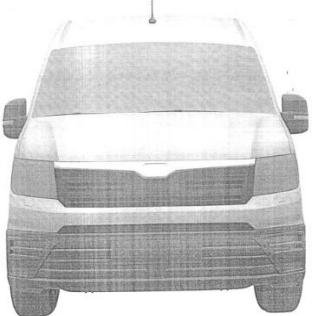
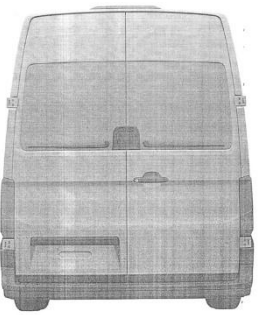
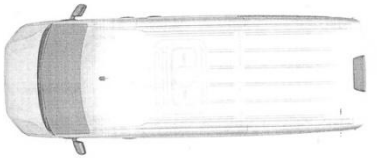
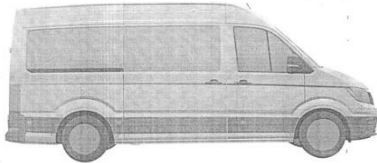
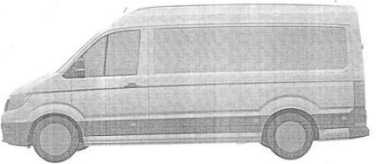
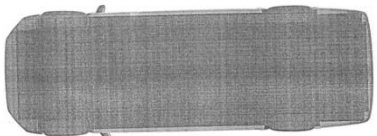

			DGU	2017 0034	05066	DGU	2017 0843	05045
			DGU	2017 0058	05022	DGU	2017 0844	05051
			DGU	2017 0074	05039	DGU	2017 0845	05015
			DGU	2017 0078	05040	DGU	2018 0001	05014
			DGU	2017 0082	05041	DGU	2018 0002	05018
			DGU	2017 0083	05042	DGU	2018 0003	05019
			DGU	2017 0091	05055	DGU	2018 0004	05020
			DGU	2017 0098	05054	DGU	2018 0005	05032
			DGU	2017 0103	05068	DGU	2018 0006	05031
			DGU	2017 0108	05069	DGU	2018 0007	05033
			DGU	2017 0129	05072	DGU	2018 0008	05030
			DGU	2017 0665	05010	DGU	2018 0011	05029
			DGU	2017 0671	05073	DGU	2018 0012	05028
			DGU	2017 0686	05071	DGU	2018 0015	05050
			DGU	2017 0691	05025	DGU	2018 0017	05049
			DGU	2017 0692	05070	DGU	2018 0018	05048
			DGU	2017 0697	05011	DGU	2018 0019	05047
			DGU	2017 0721	05034	DGU	2018 0020	05046
			DGU	2017 0722	05035	DGU	2018 0021	05057
			DGU	2017 0723	05036	DGU	2018 0025	05058
			DGU	2017 0724	05037	DGU	2018 0026	05059
			DGU	2017 0738	05043	DGU	2018 0027	05060
			DGU	2017 0739	05052	DGU	2018 0028	05061
			DGU	2017 0746	05021	DGU	2018 0029	05062
			DGU	2017 0747	05053	DGU	2018 0030	05063
			DGU	2017 0748	05038	DGU	2018 0031	05067
			DGU	2017 0766	05024	DGU	2018 0032	05064
			DGU	2017 0767	05026	DGU	2018 0033	05065
			DGU	2017 0770	05023	DGU	2018 0034	05066
			DGU	2017 0776	05044	DGU	2018 0058	05022
			DGU	2017 0777	05027	DGU	2018 0074	05039
			DGU	2017 0794	05013	DGU	2018 0078	05040
			DGU	2017 0823	05056	DGU	2018 0082	05041
			DGU	2017 0838	05017	DGU	2018 0083	05042
			DGU	2017 0840	05016	DGU	2018 0091	05055
			DGU	2017 0841	05012	DGU	2018 0098	05054
			DGU	2017 0843	05045	DGU	2018 0103	05068
			DGU	2017 0844	05051	DGU	2018 0108	05069





			DGU	2017 0845	05015	DGU	2018 0129	05072
№ 1, 2018	SAP 01611 20160206	59	Аниқ кўринмаган тасвир Не четкое изображение			Ўзгартирилгани Исправление		
								
								
								
								
								
								
								

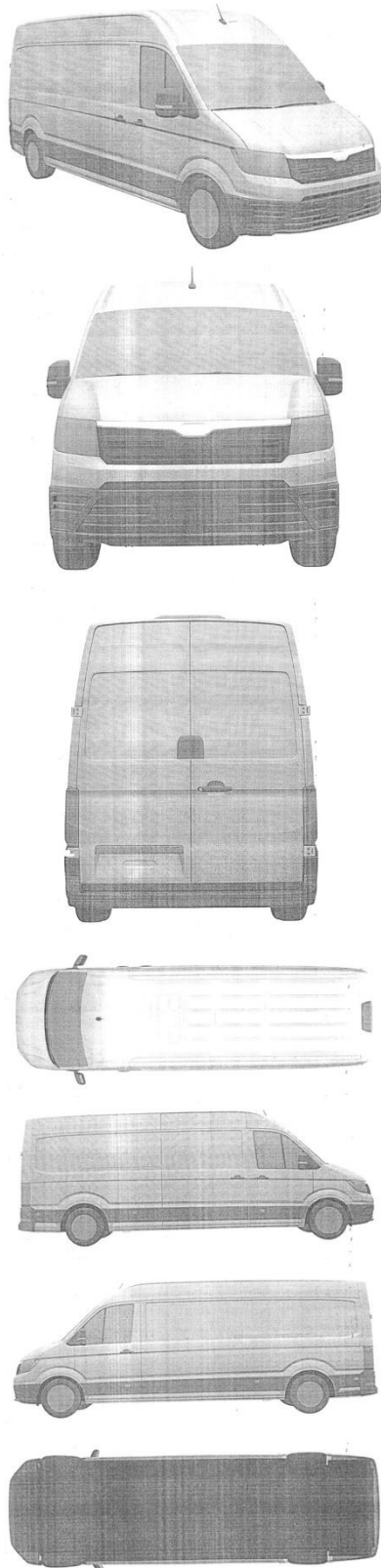



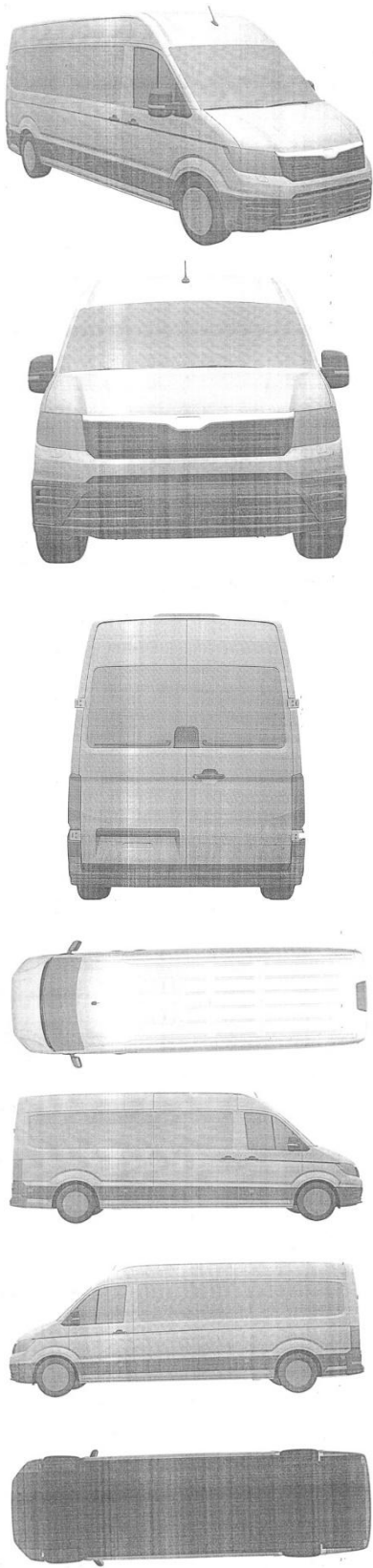
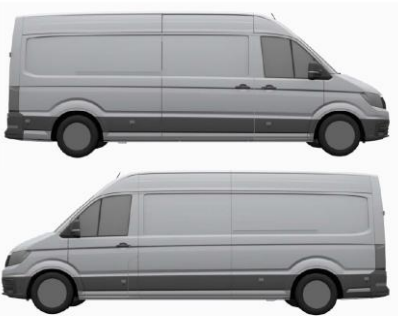

				
				
				
				
				
				
				



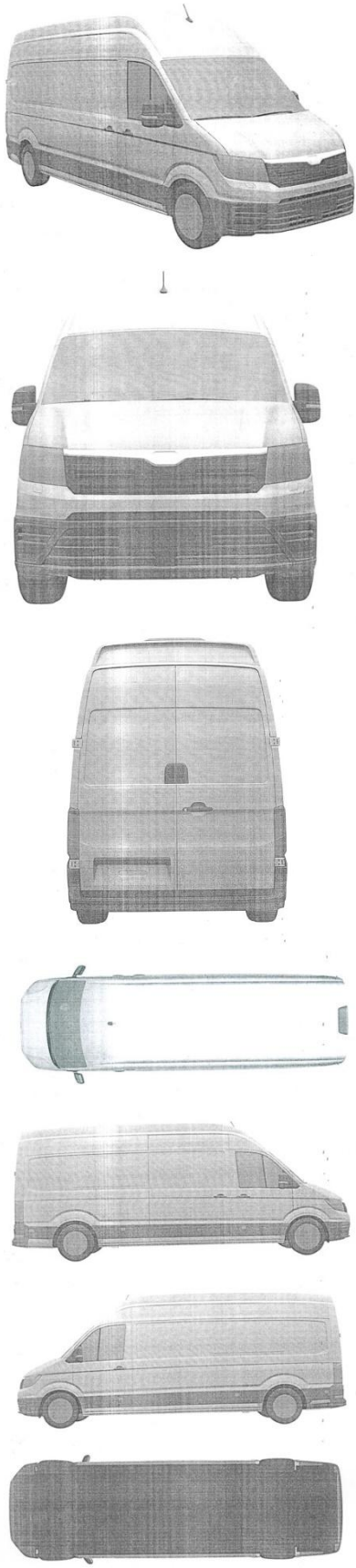
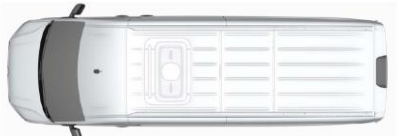



				 <p>3.1 3.2 3.3</p> <p>3.6</p>
--	--	--	---	--

			      	 <p>3.7</p>    <p>4.1 4.2</p>  <p>4.3</p> 
--	--	--	---	---

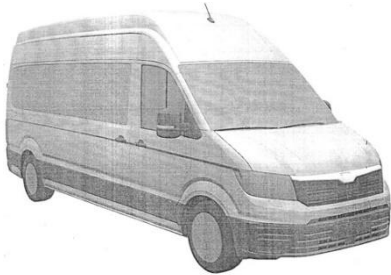
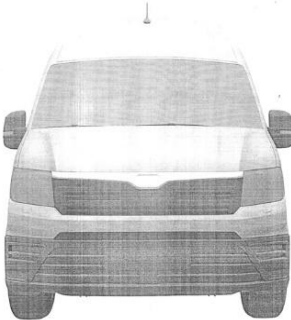
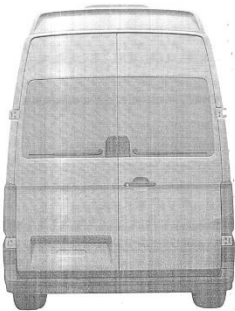
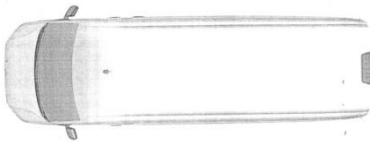
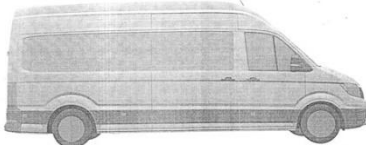
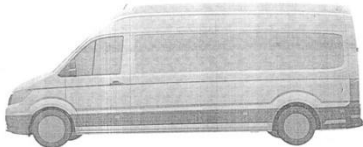
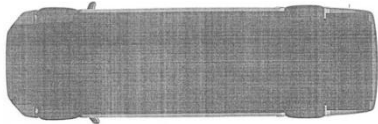





				 <p>4.4 4.5 4.7</p> <p>4.6</p> <p>5.1 5.2</p> <p>5.3</p>
--	--	--	---	--

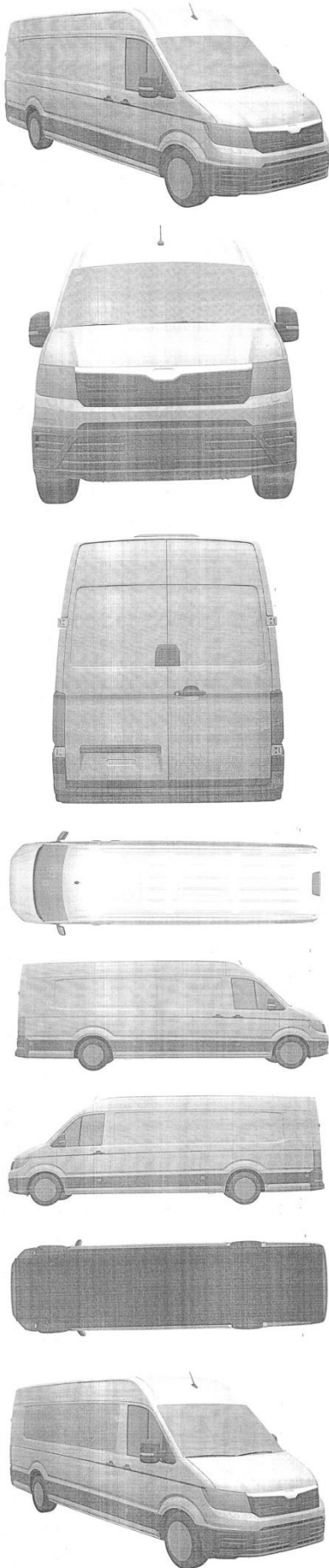
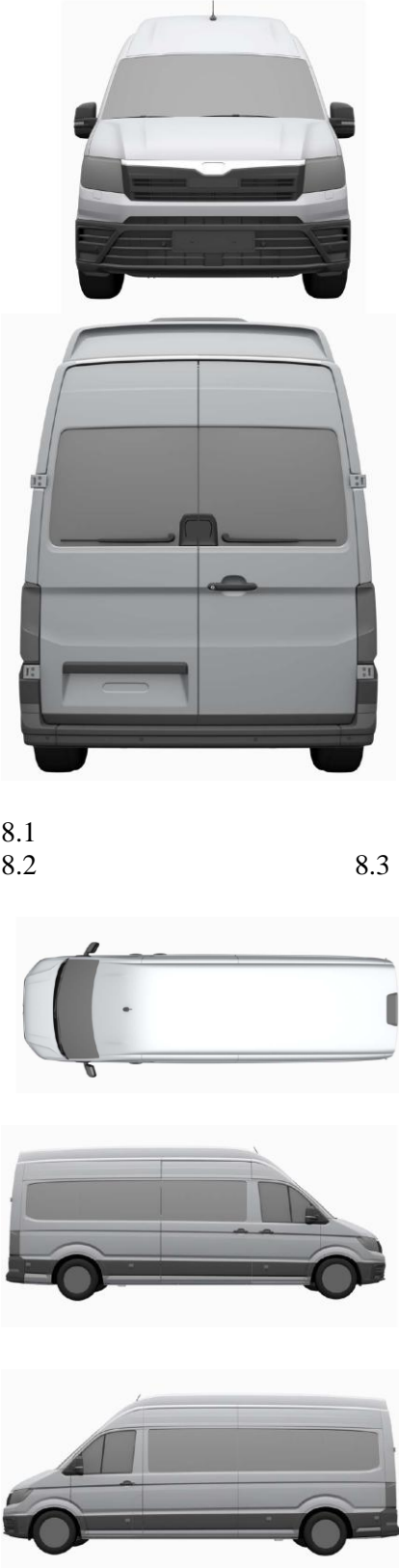

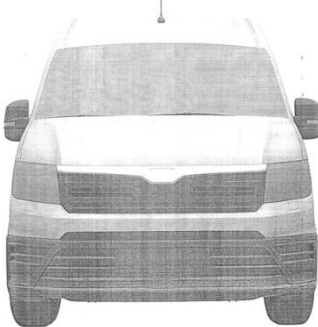
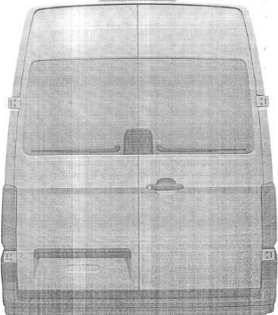
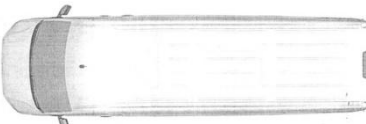
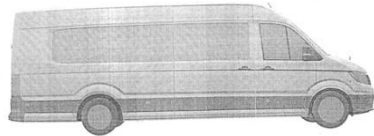
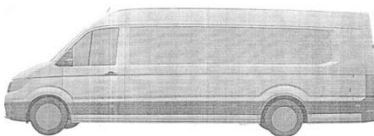
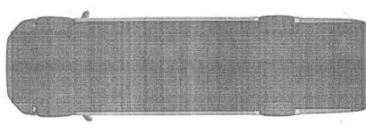
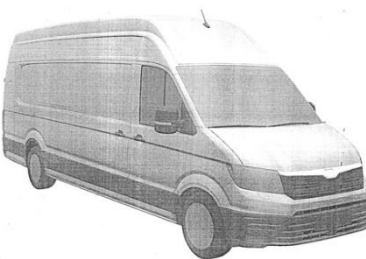





			 <p>5.4 5.5</p>  <p>5.7</p>    <p>6.1 6.2</p>
--	--	---	---

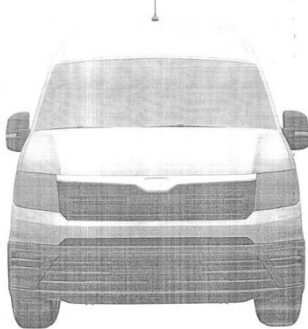
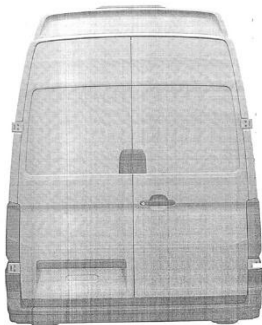
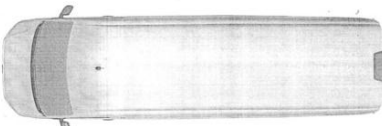
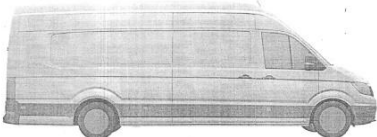
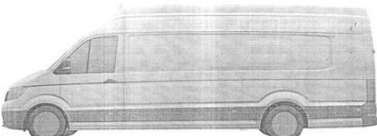

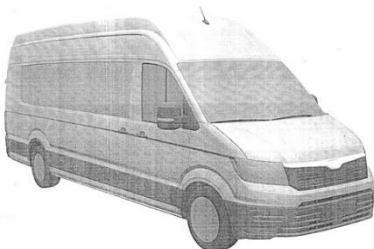



				<p>6.3</p>    <p>6.4 6.5 6.6</p>  <p>6.7</p>  
--	--	--	---	--

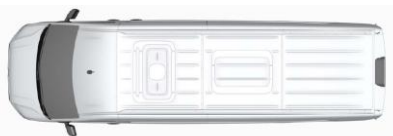

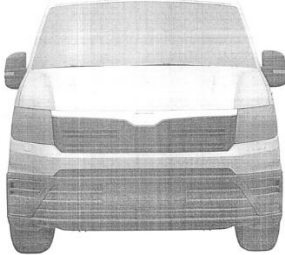
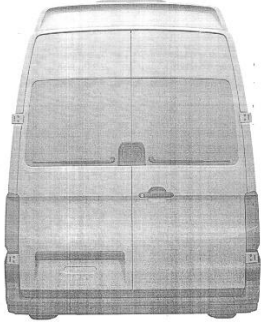
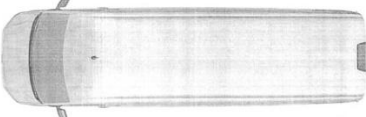
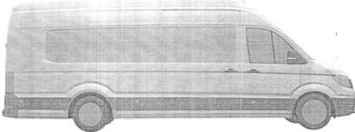
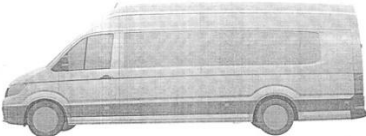
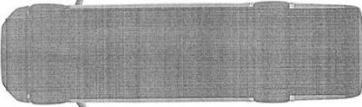



		      	 <p>7.1 7.2</p>  <p>7.3</p>   <p>7.4 7.5</p>  <p>7.6 7.7</p> 
--	--	---	---





				 <p>8.1 8.2 8.3 8.4 8.5 8.6 8.7</p>
--	--	--	---	---

			      	    <p>9.1 9.2</p> <p>9.3</p>  
--	--	--	---	--









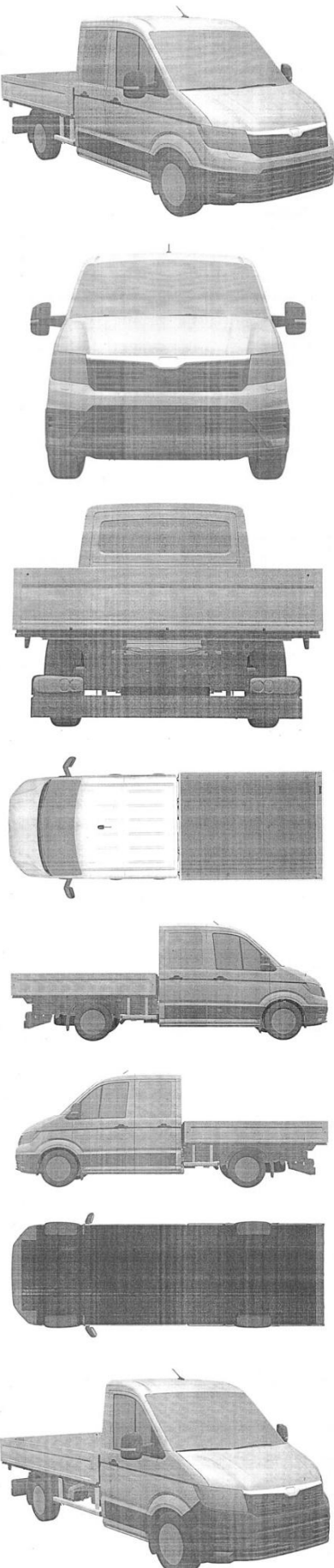
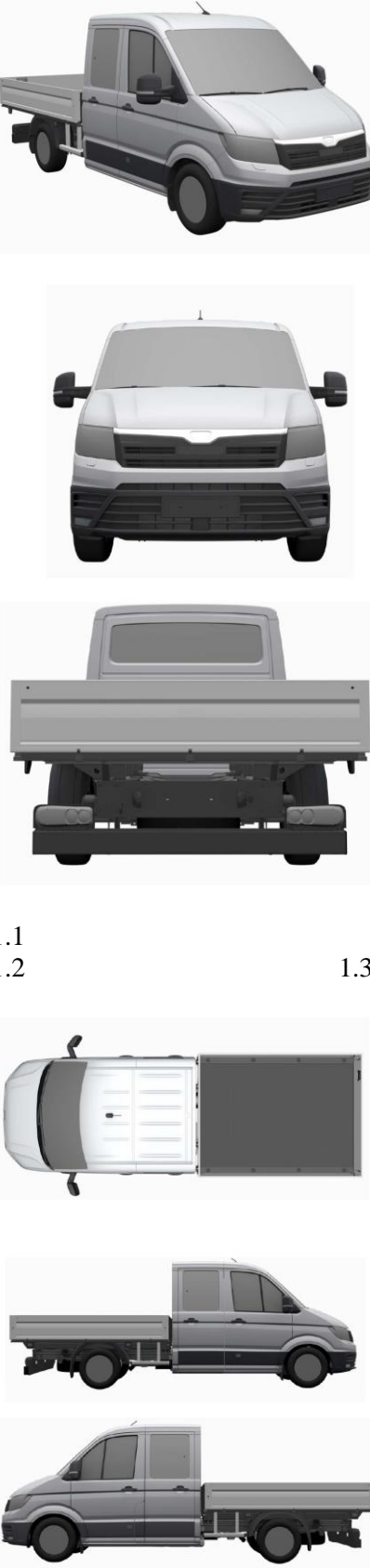

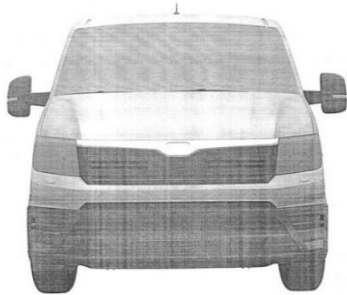

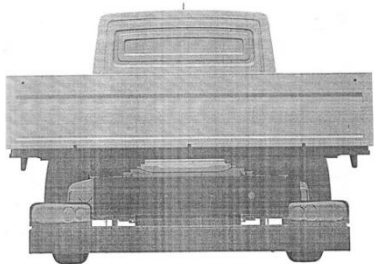

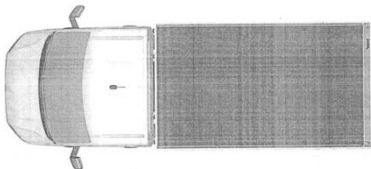
			      	 9.4 9.5  9.6 9.7    10.1 10.2  10.3
--	--	--	---	---

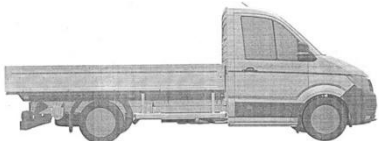

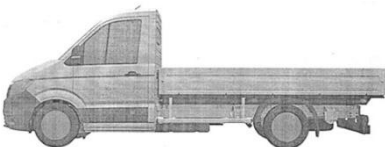
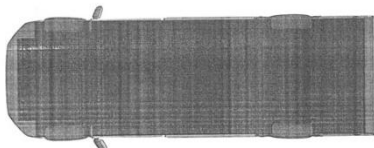

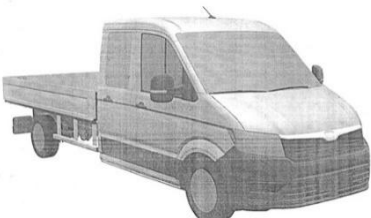

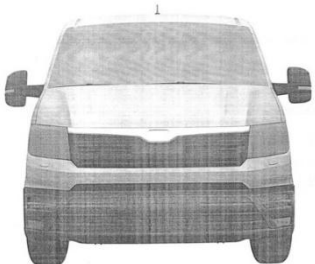
			     	  <p>10.4 10.5</p>  <p>10.7</p>    <p>0.6</p>
--	--	--	--	--



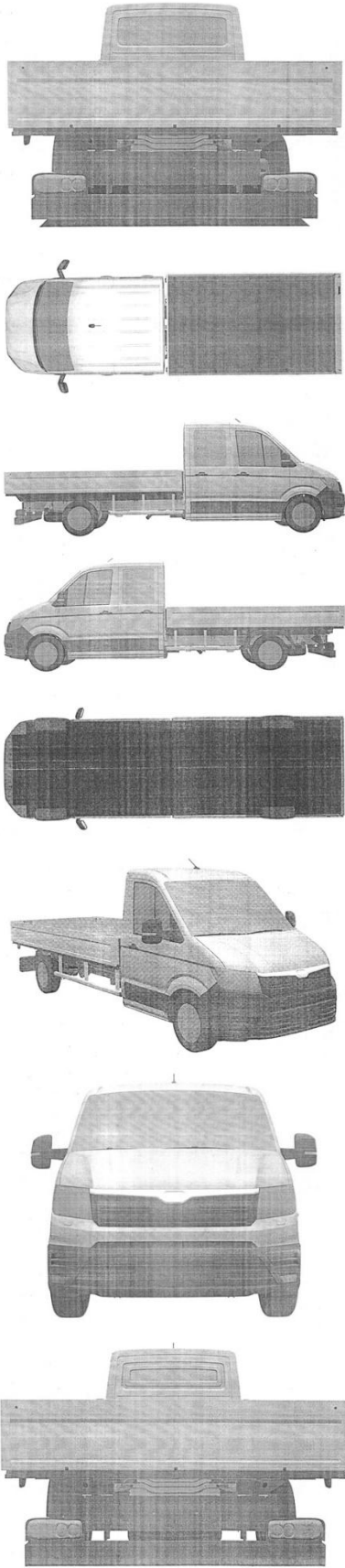



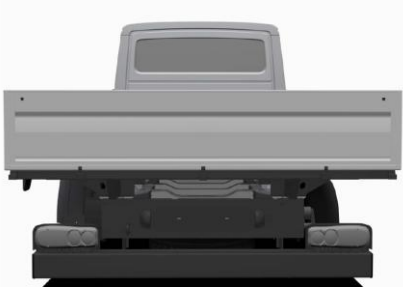

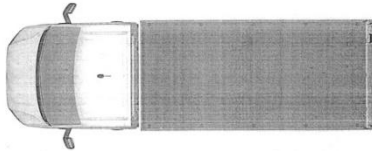
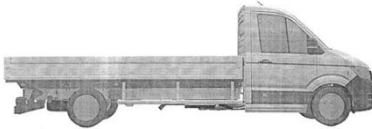
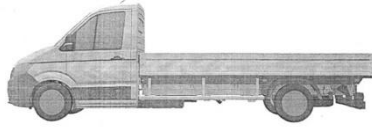

				11.1 11.2	11.3
					
					
					
				11.4 11.5	11.6
					
				11.7	
					
					

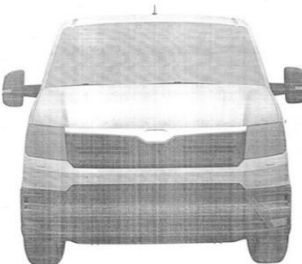
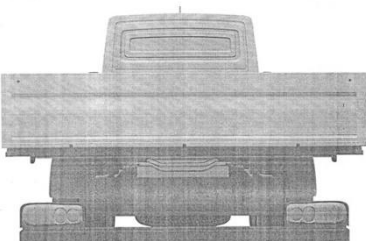



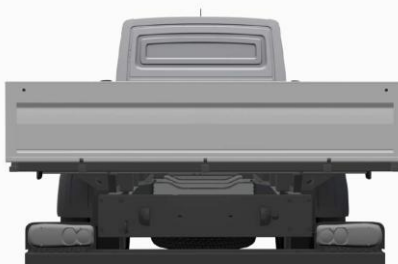

				 <p>12.1 12.2</p>    <p>12.4 12.5 12.6</p>  <p>12.7</p> <p>12.3</p>
--	--	--	--	---



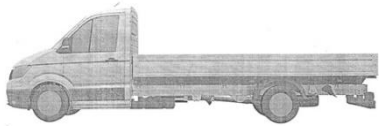
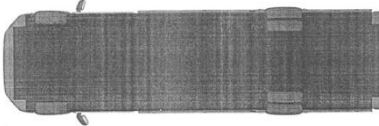



<p>№ 1, 2018</p>	<p>SAP 01612 20160207</p>	<p>64</p>		 <p>1.1 1.2 1.3 1.4 1.5 1.6</p>
------------------	-------------------------------	-----------	---	---



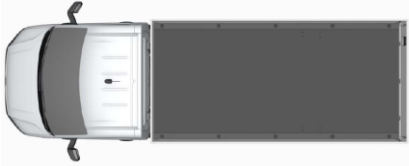

				
				1.7 
				
				
				2.1 2.2
				2.3 
				
				

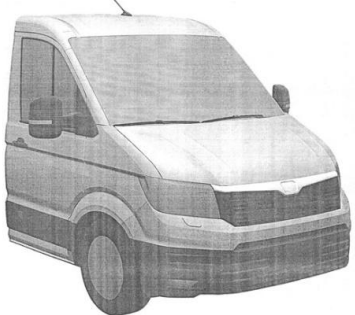
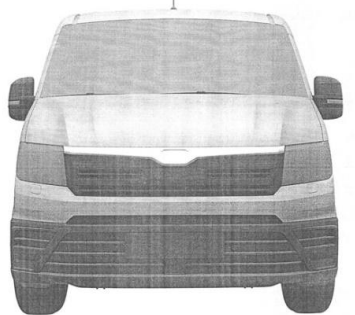

				<p>2.4 2.5</p> <p>2.6</p>  <p>2.7</p>    <p>3.1 3.2</p> <p>3.3</p>  
--	--	--	---	---

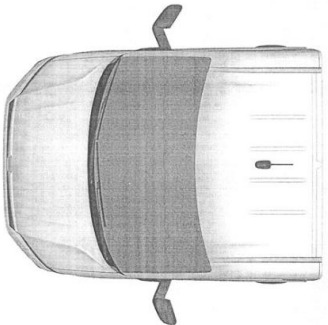
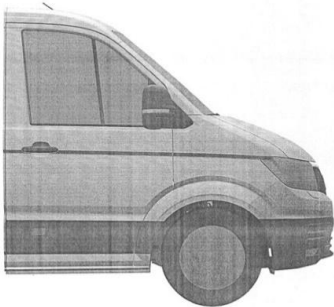
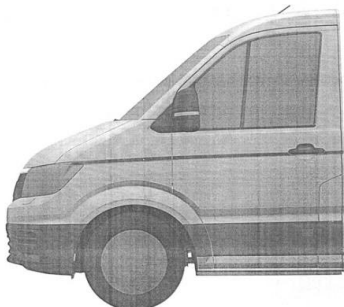
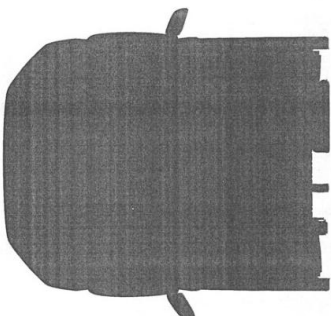



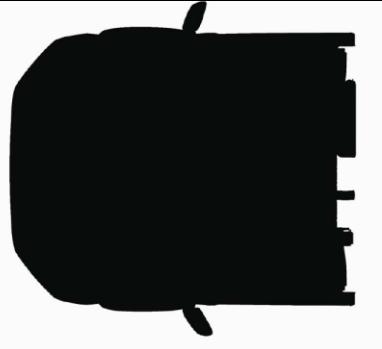

			        	 <p>3.4 3.5</p>  <p>3.6 3.7</p>    <p>4.1 4.2</p>  <p>4.3</p>
--	--	--	--	--

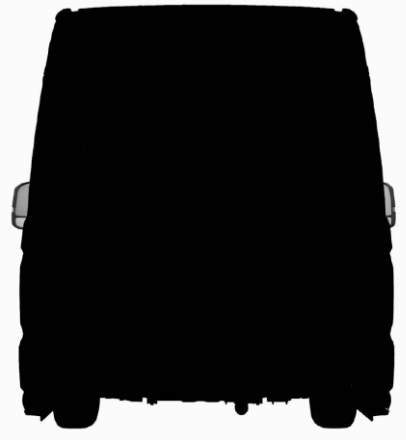

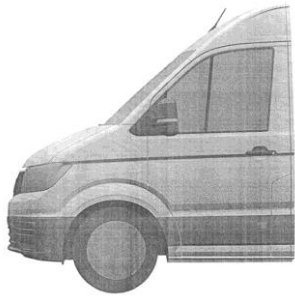
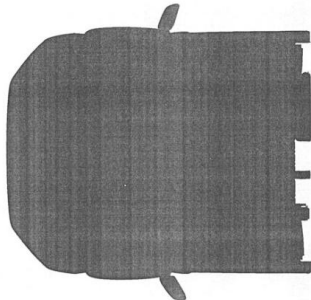

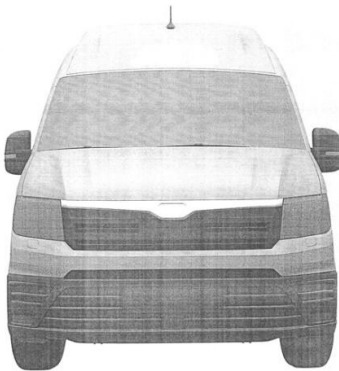
			 	  4.4 4.5 4.6  4.7    5.1 5.2 5.3
--	--	--	--	--



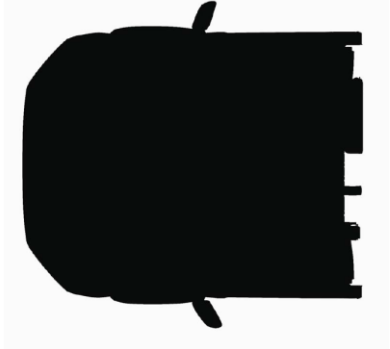

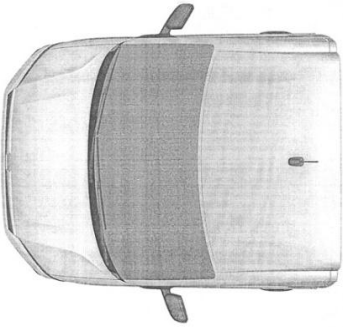
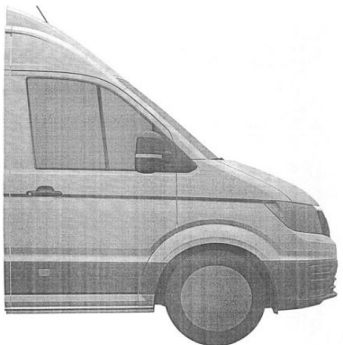
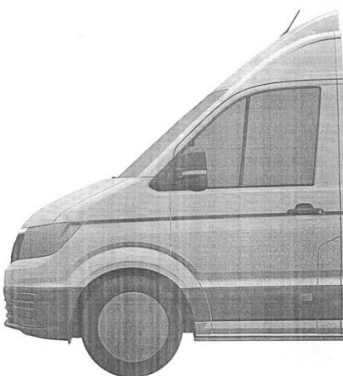
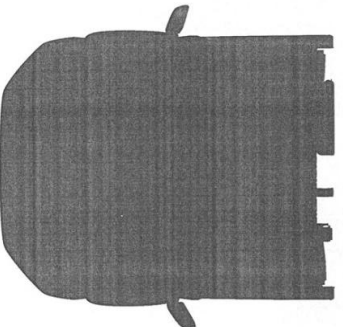
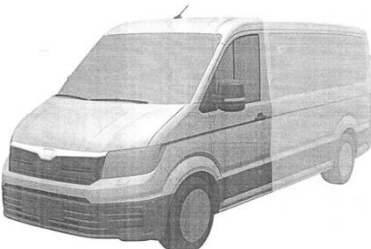



				   <p>5.4 5.5</p> <p>5.6</p>  <p>5.7</p> 
№ 1, 2018	SAP 01613 20160208	66	 	 

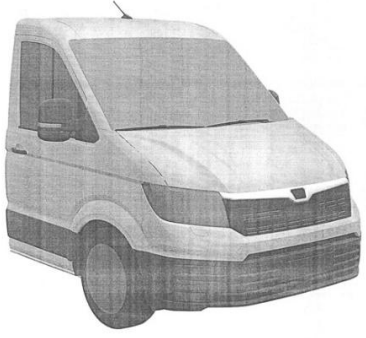
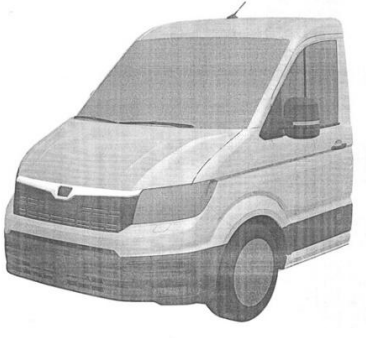

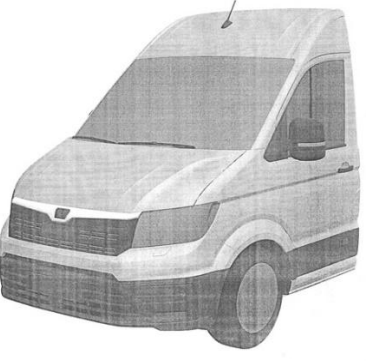

			    	 1.1 1.2    1.4 1.5 1.3 1.6
--	--	--	---	---

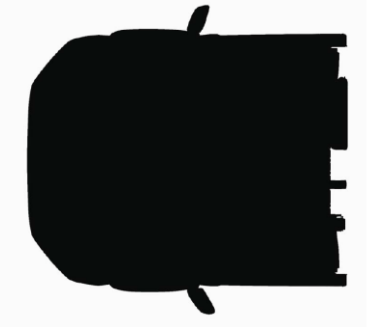

				 <p>1.7</p>    <p>2.1 2.2</p> <p>2.3</p>
--	--	--	--	---

			    	   	
				<p>2.4 2.5</p> <p>2.6</p> <p>2.7</p>	

			    	   <p>3.1 3.2</p> <p>3.3</p> 
--	--	--	---	---

			    	  <p>3.4 3.5</p>  <p>3.6 3.7</p>  <p>4.1</p>
--	--	--	---	---

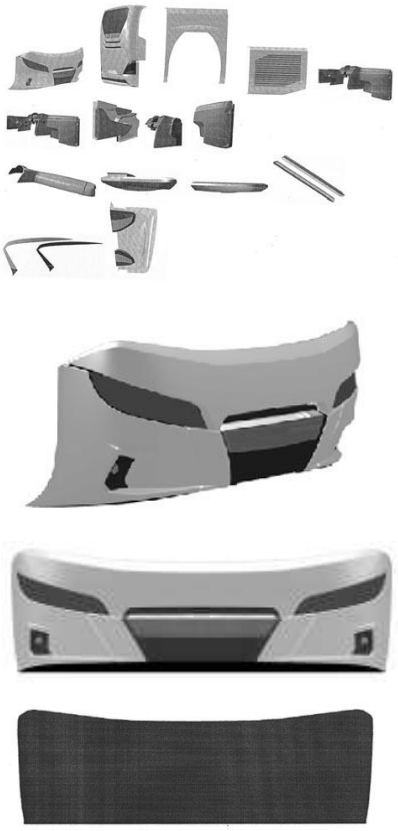
				 	5.1 5.2
				 	6.1 6.2

				 <p>7.1 7.2</p>
<p>№ 3, 2018</p>	<p>SAP 01647 2016 0142</p>	<p>97</p>		 <p>Общий вид в разрыве 3/4 спереди всех изделий набора</p>

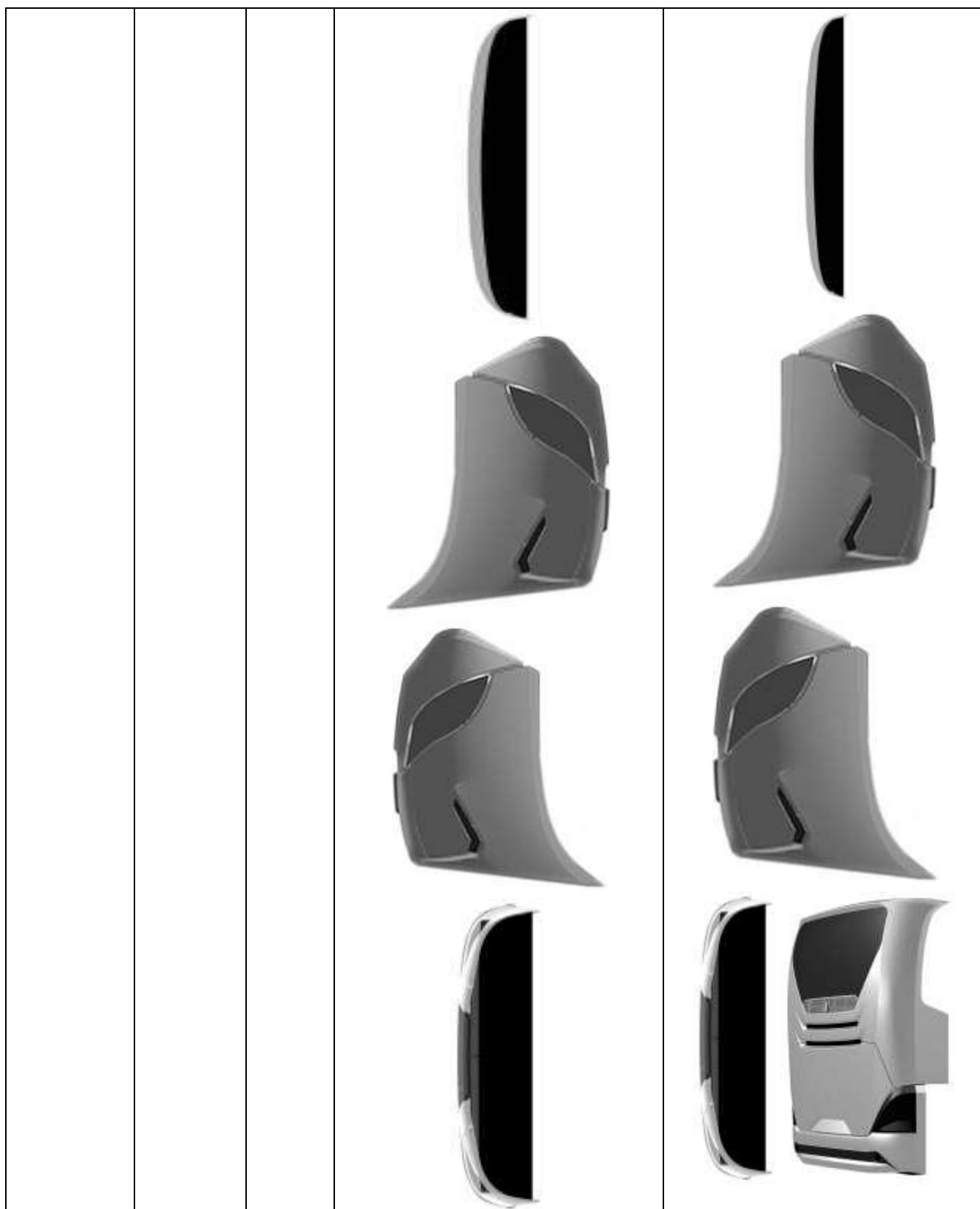

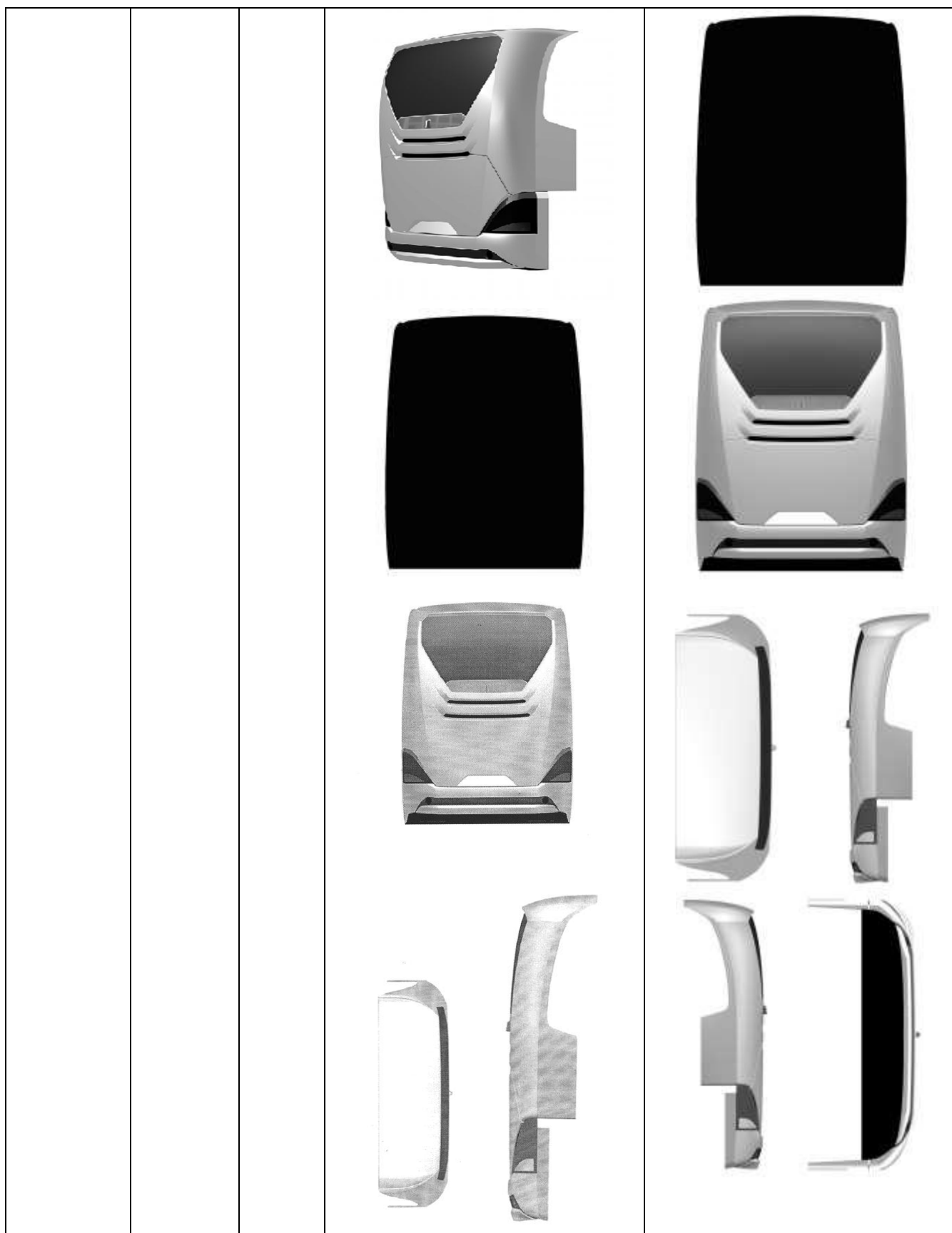

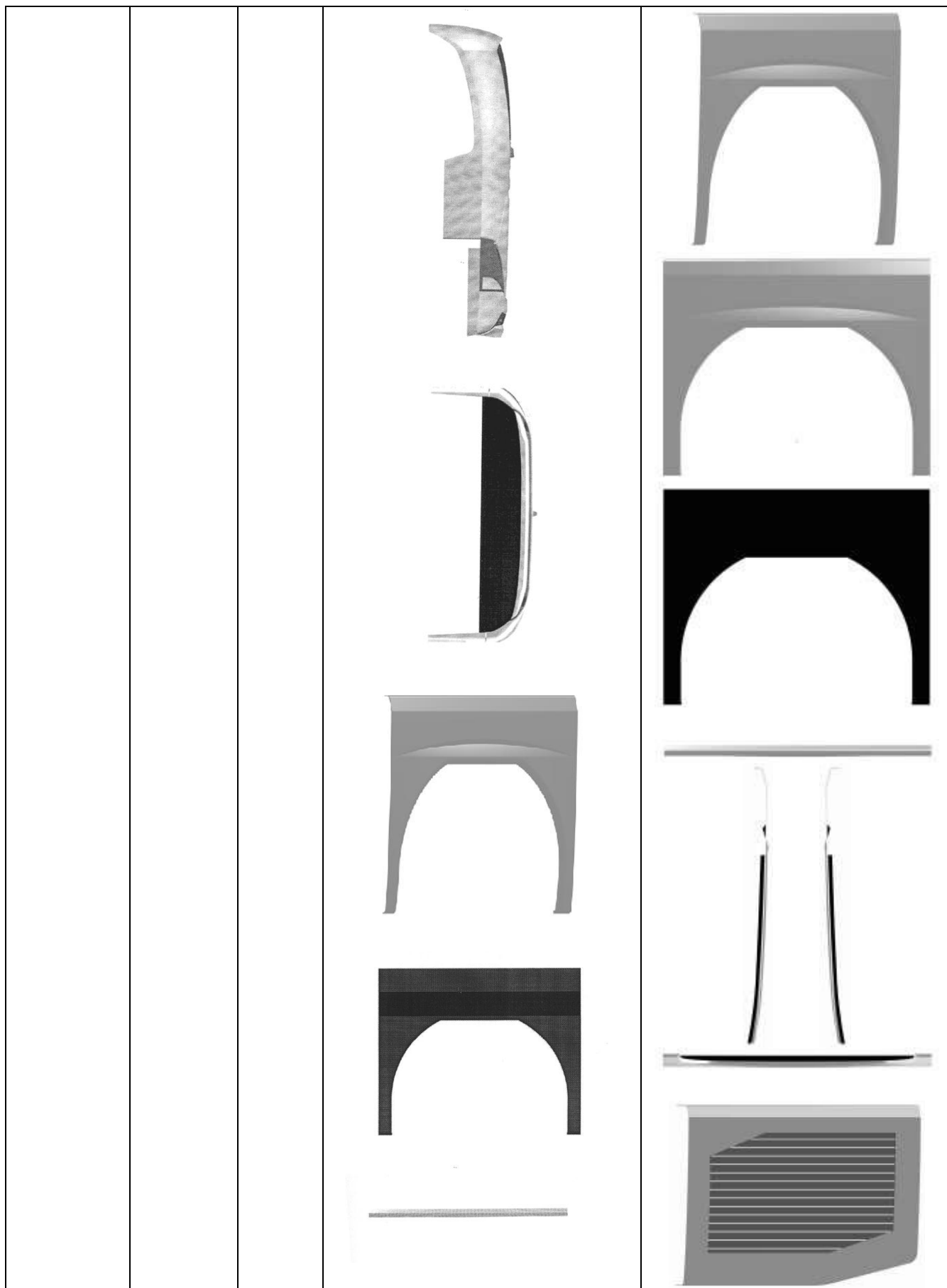

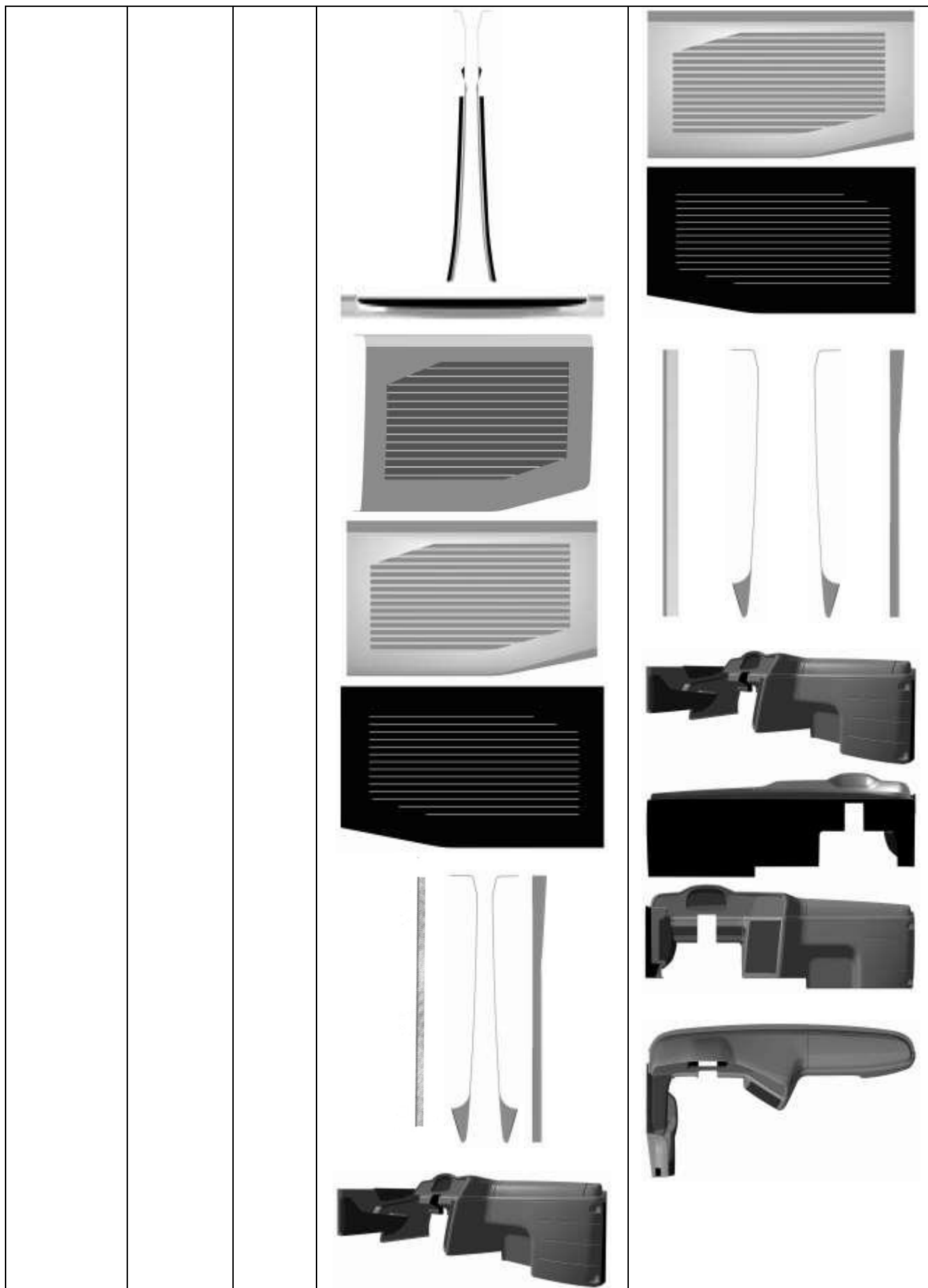

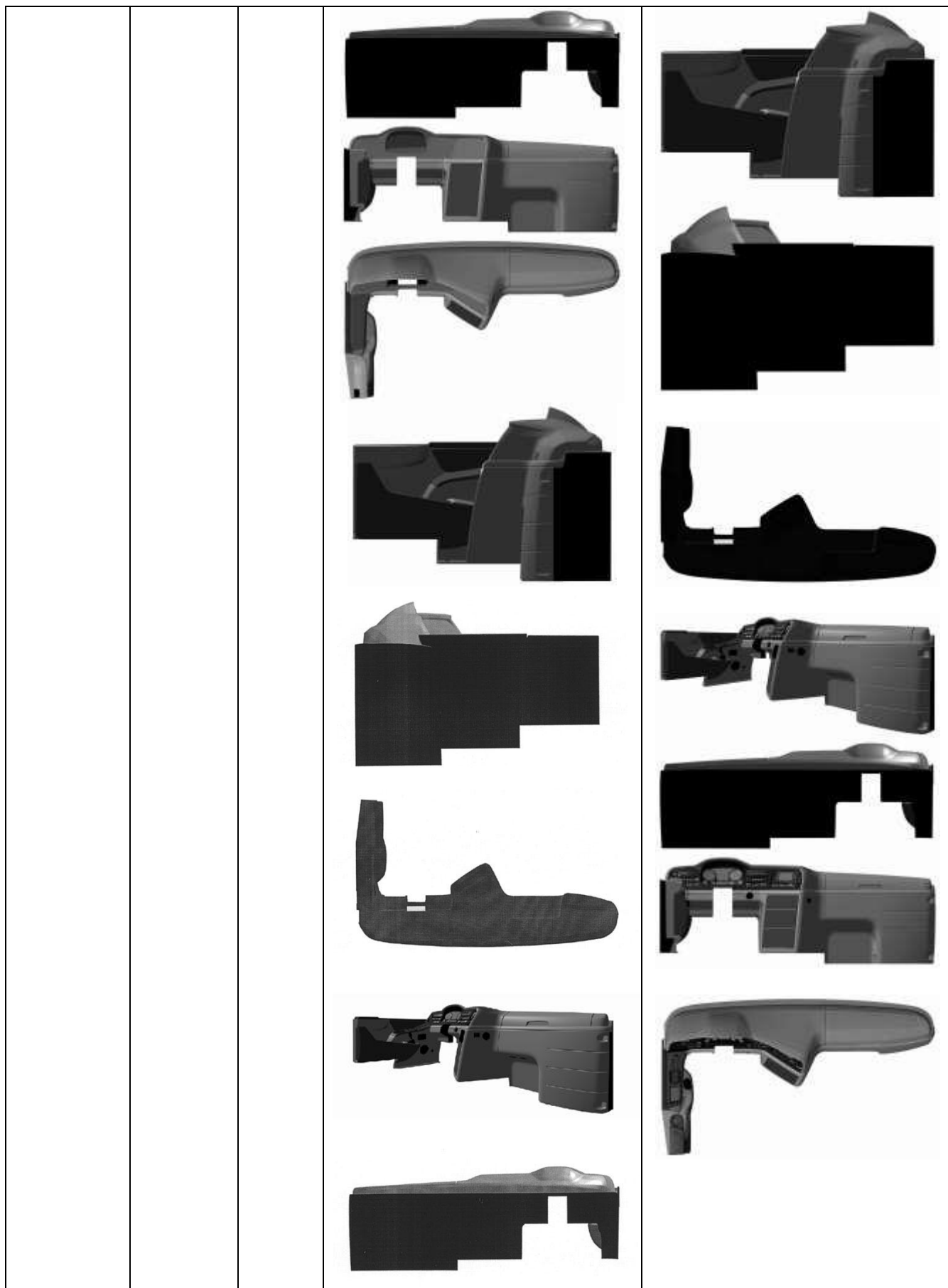

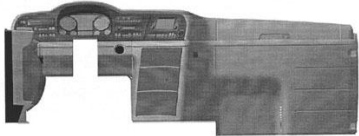
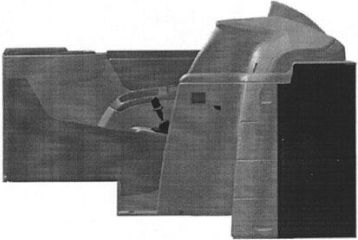
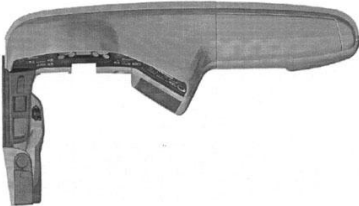
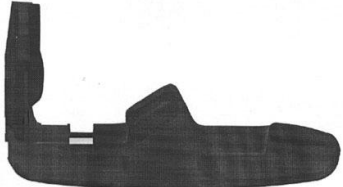
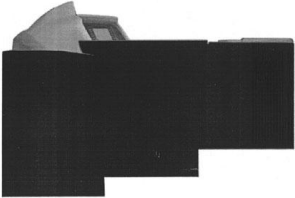





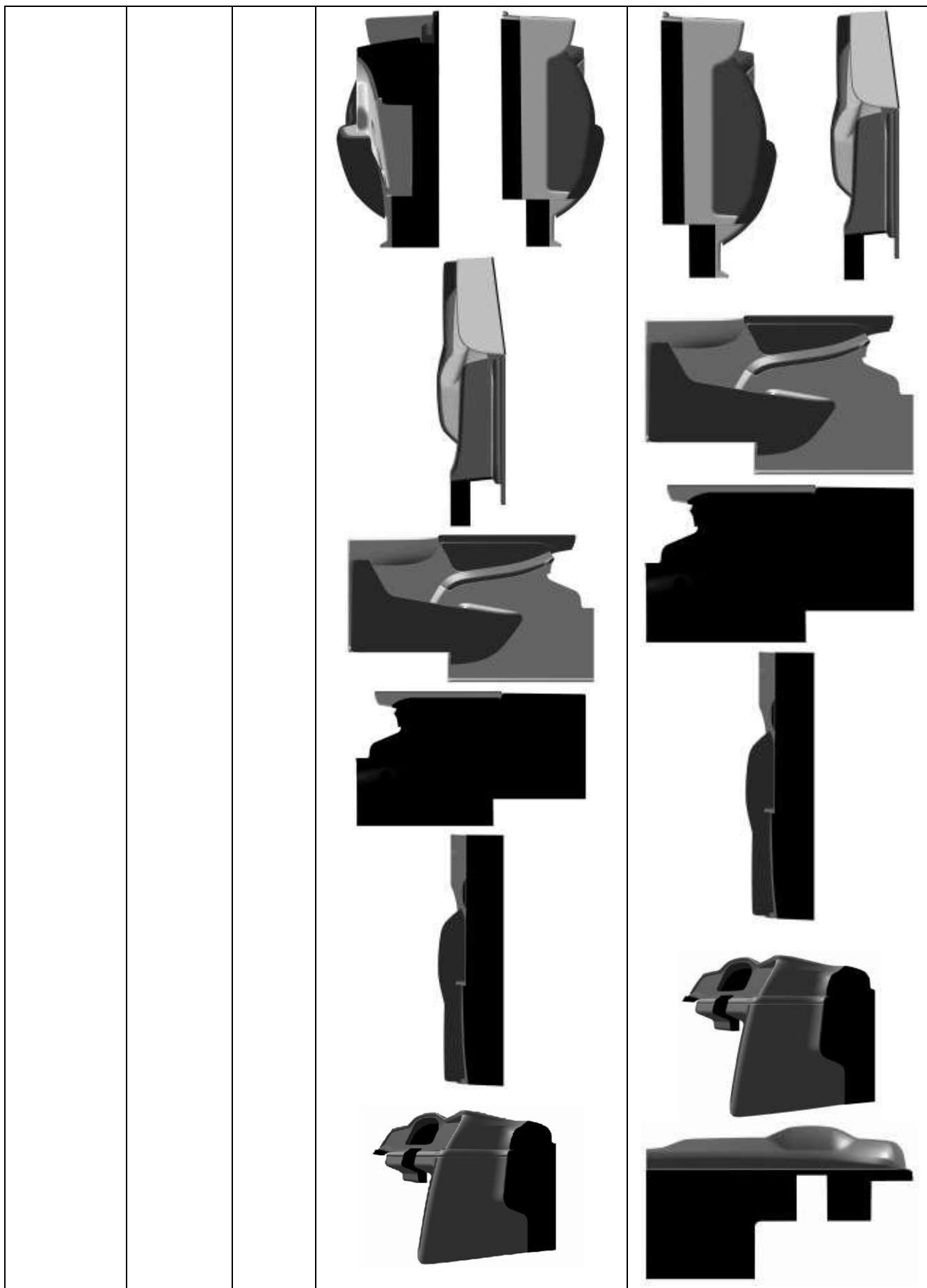

			     	    
--	--	--	---	--

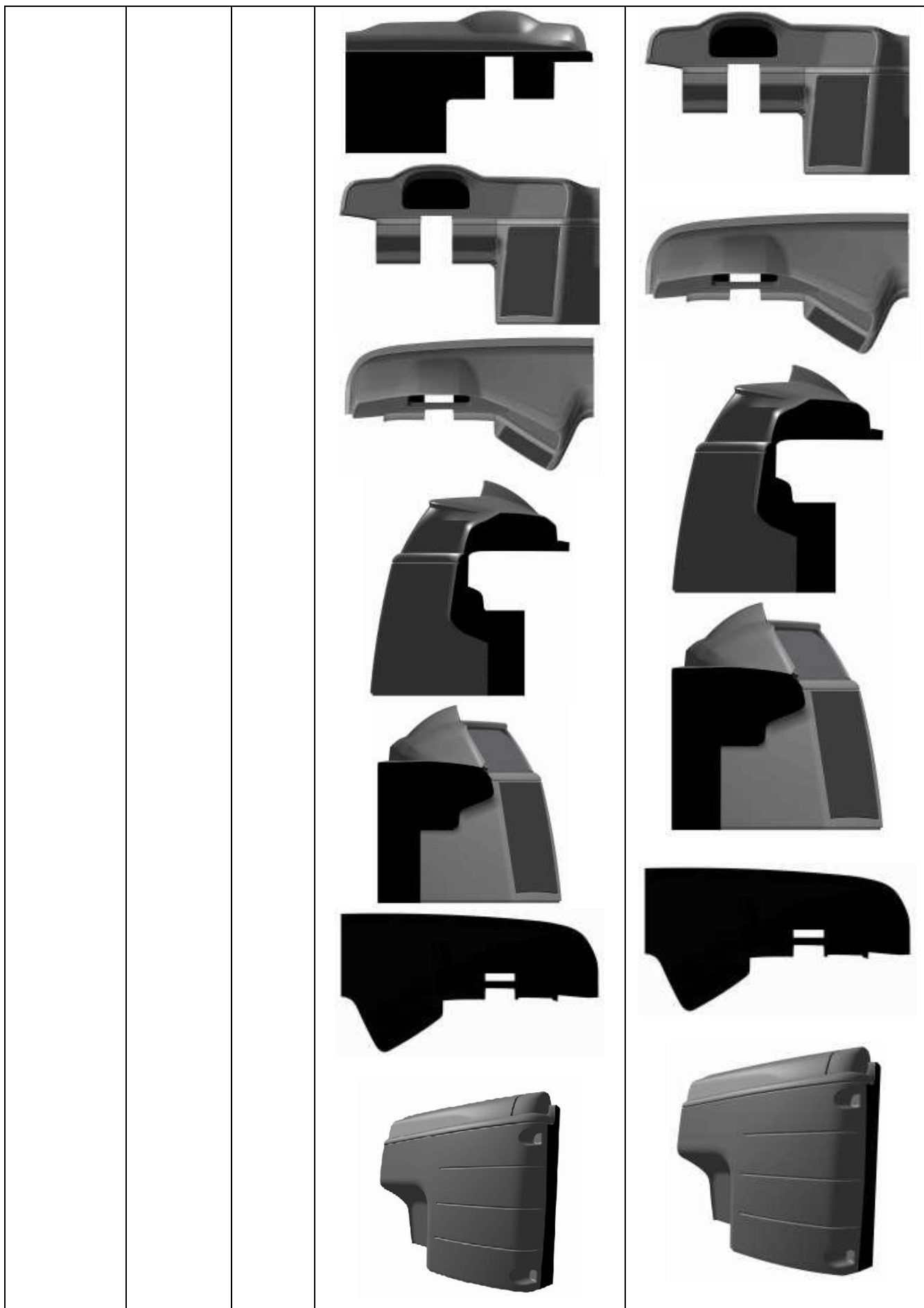

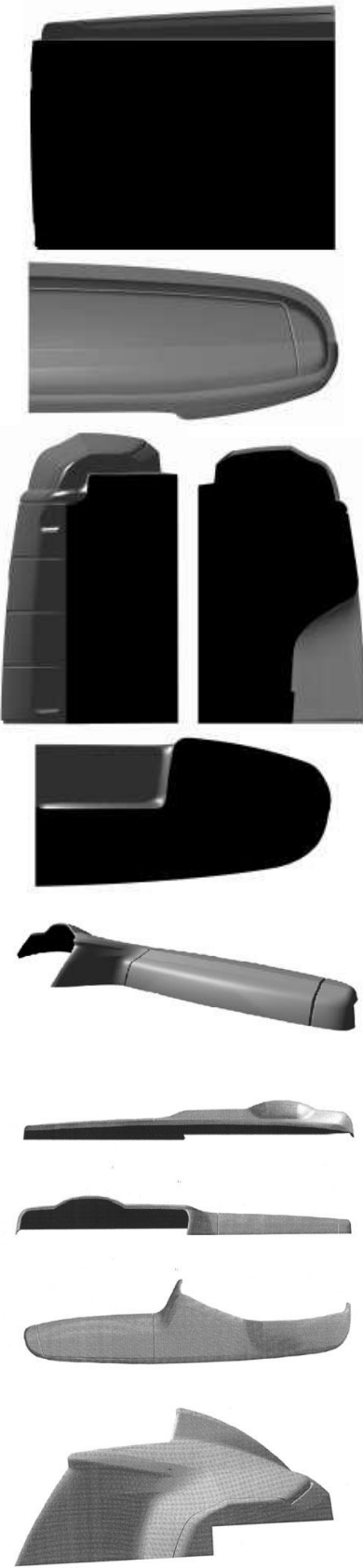



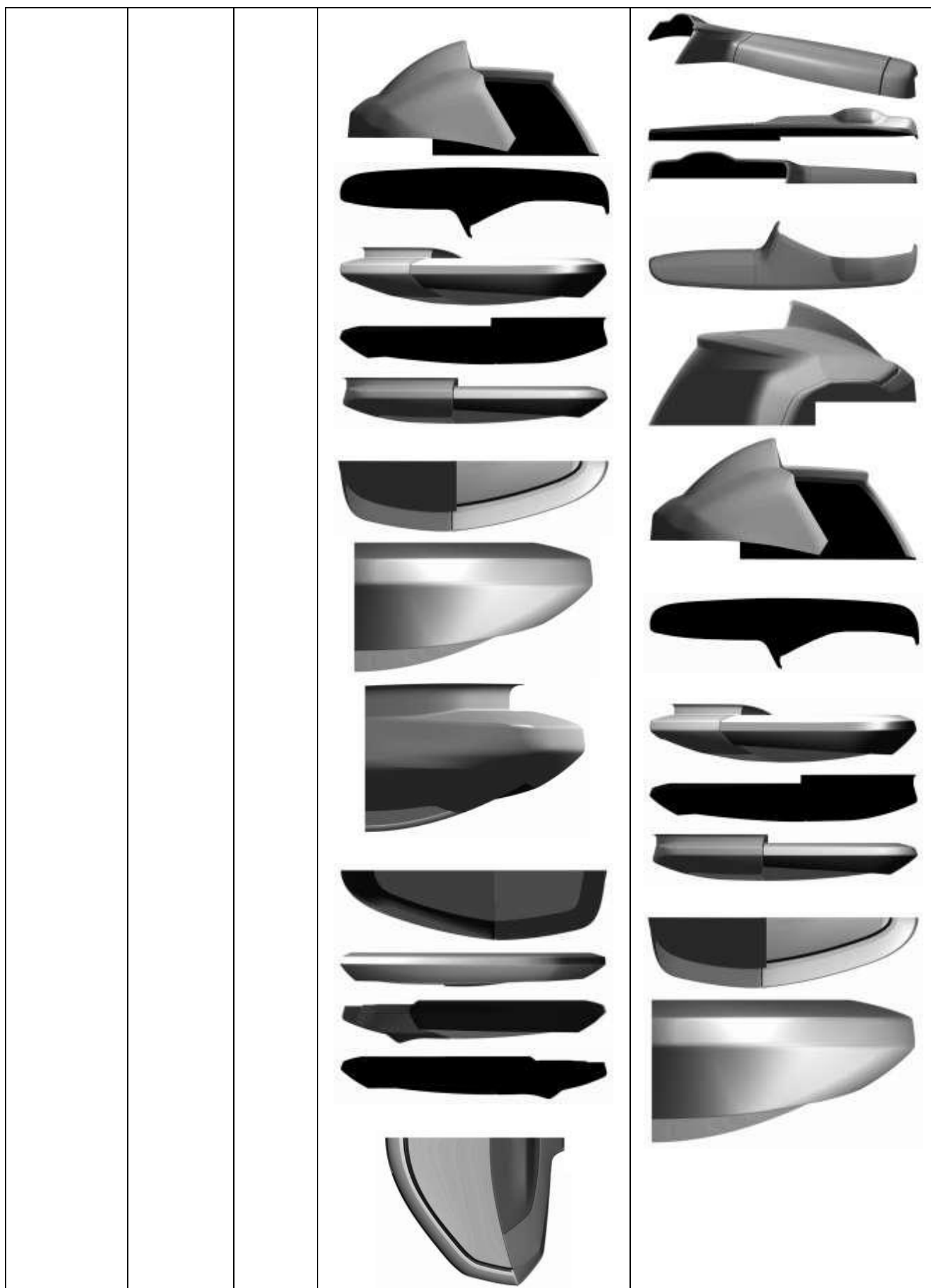

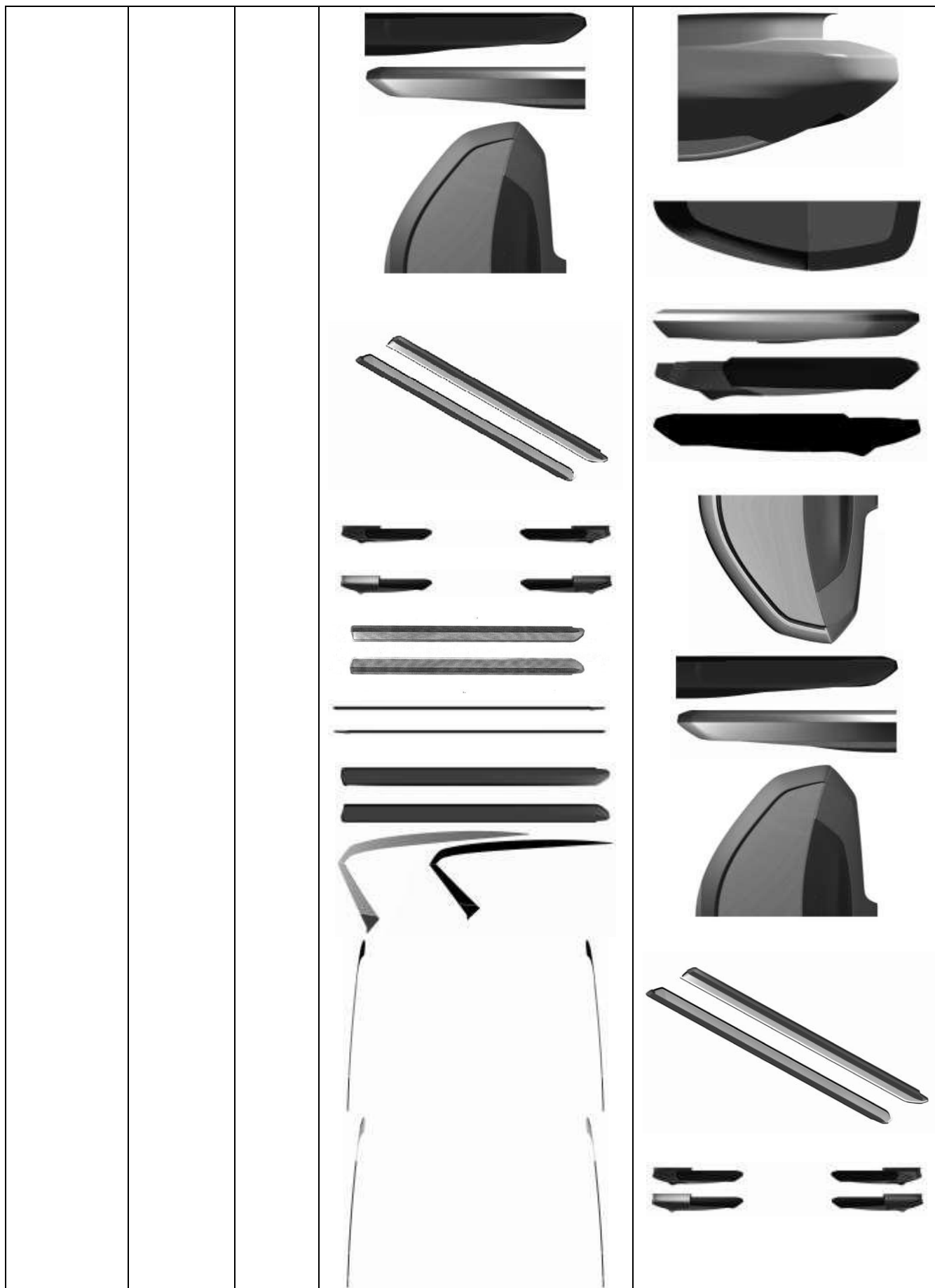

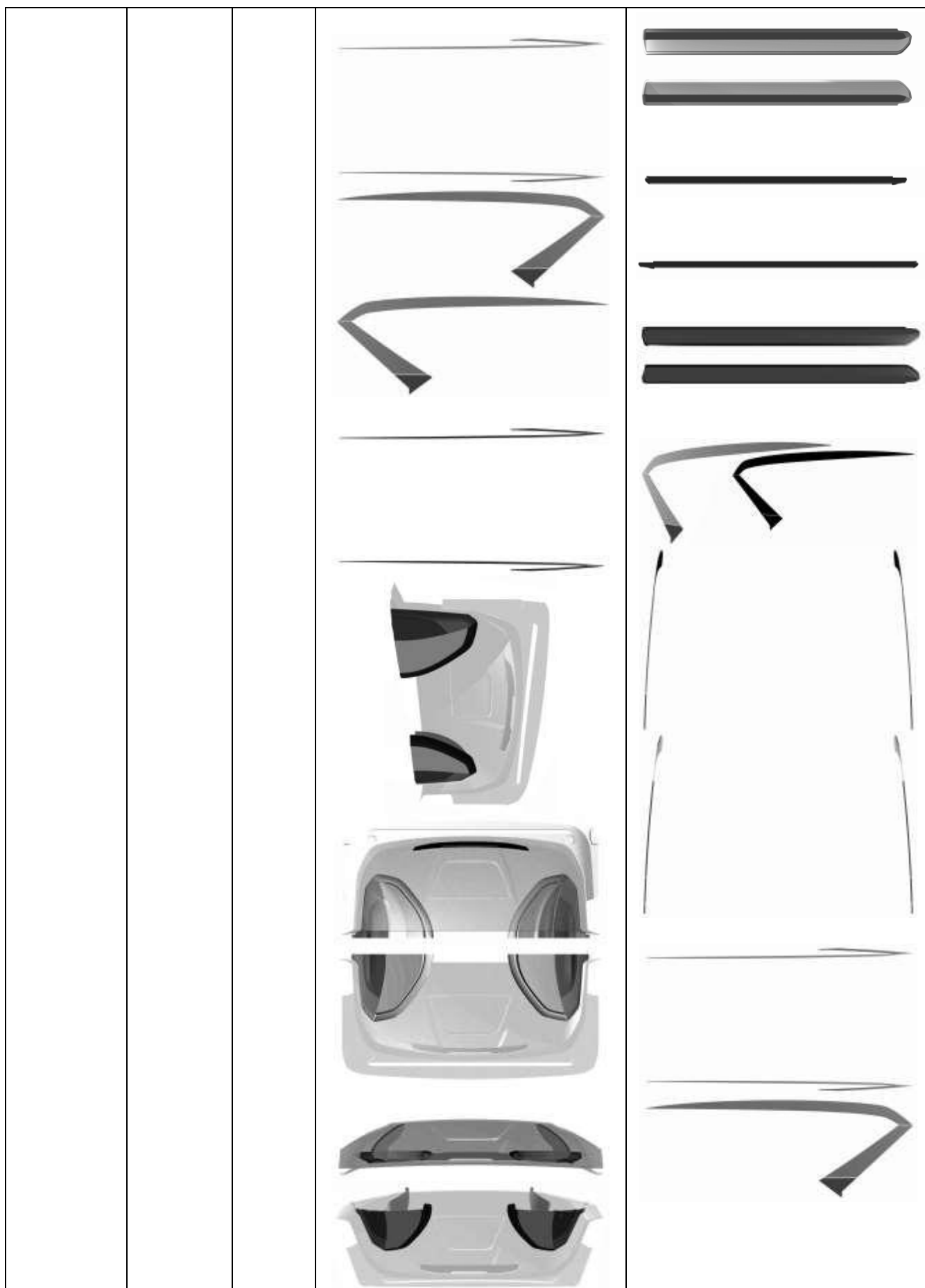
				
--	--	--	---	--



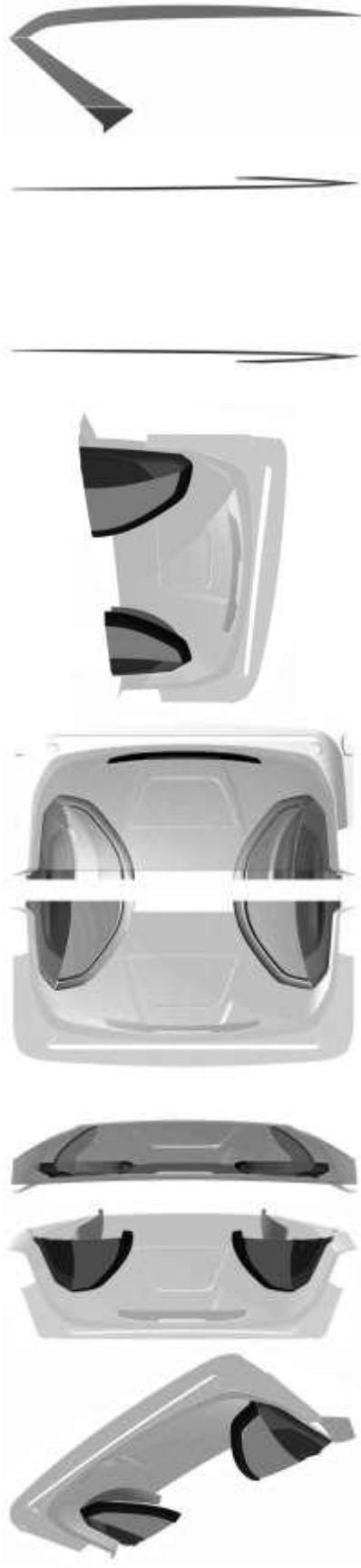









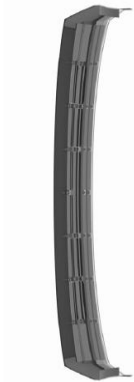







				
--	--	--	--	--

				
№ 3, 2018	SAP 01648 20160205	97		

			   	   
--	--	--	---	---



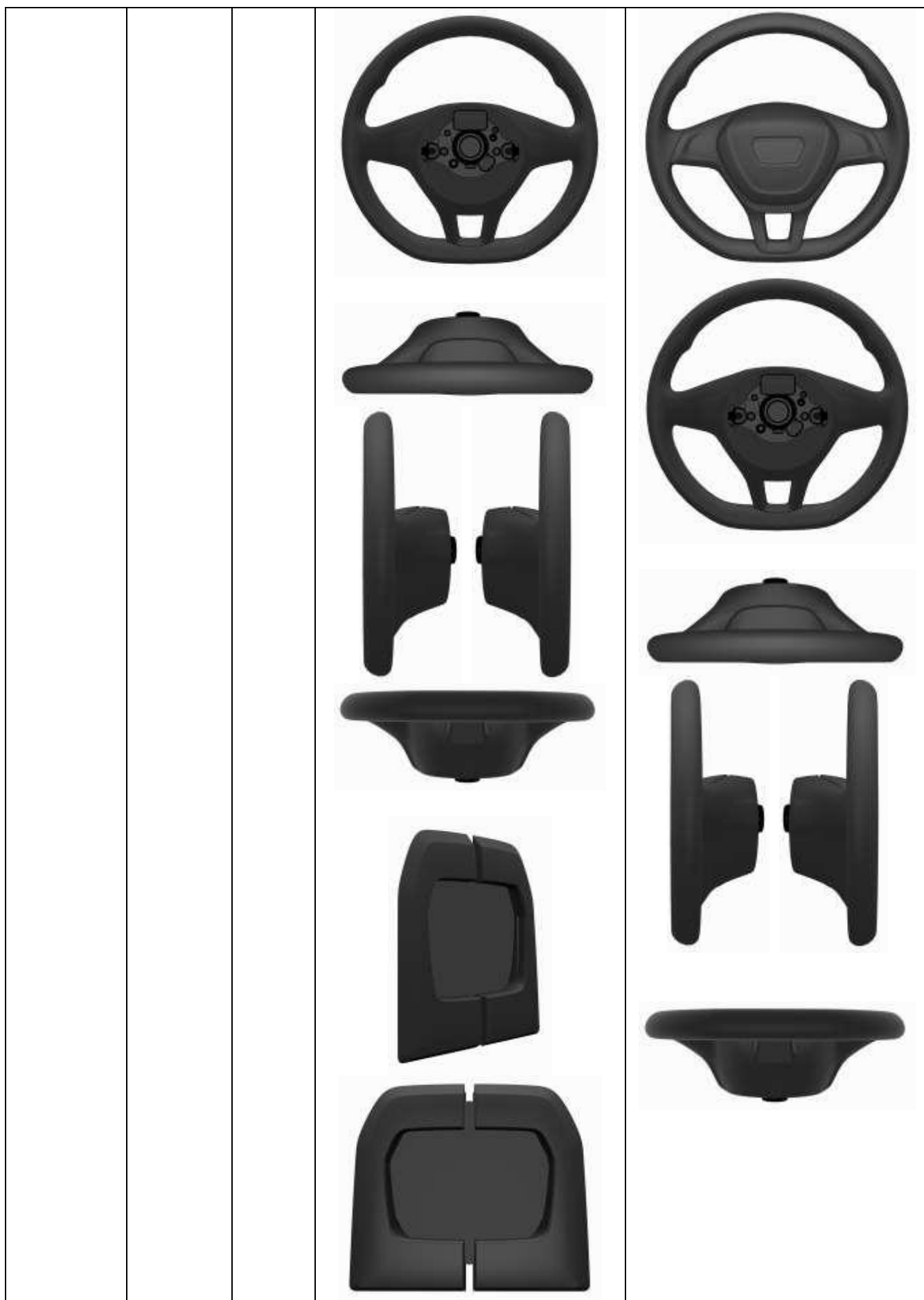

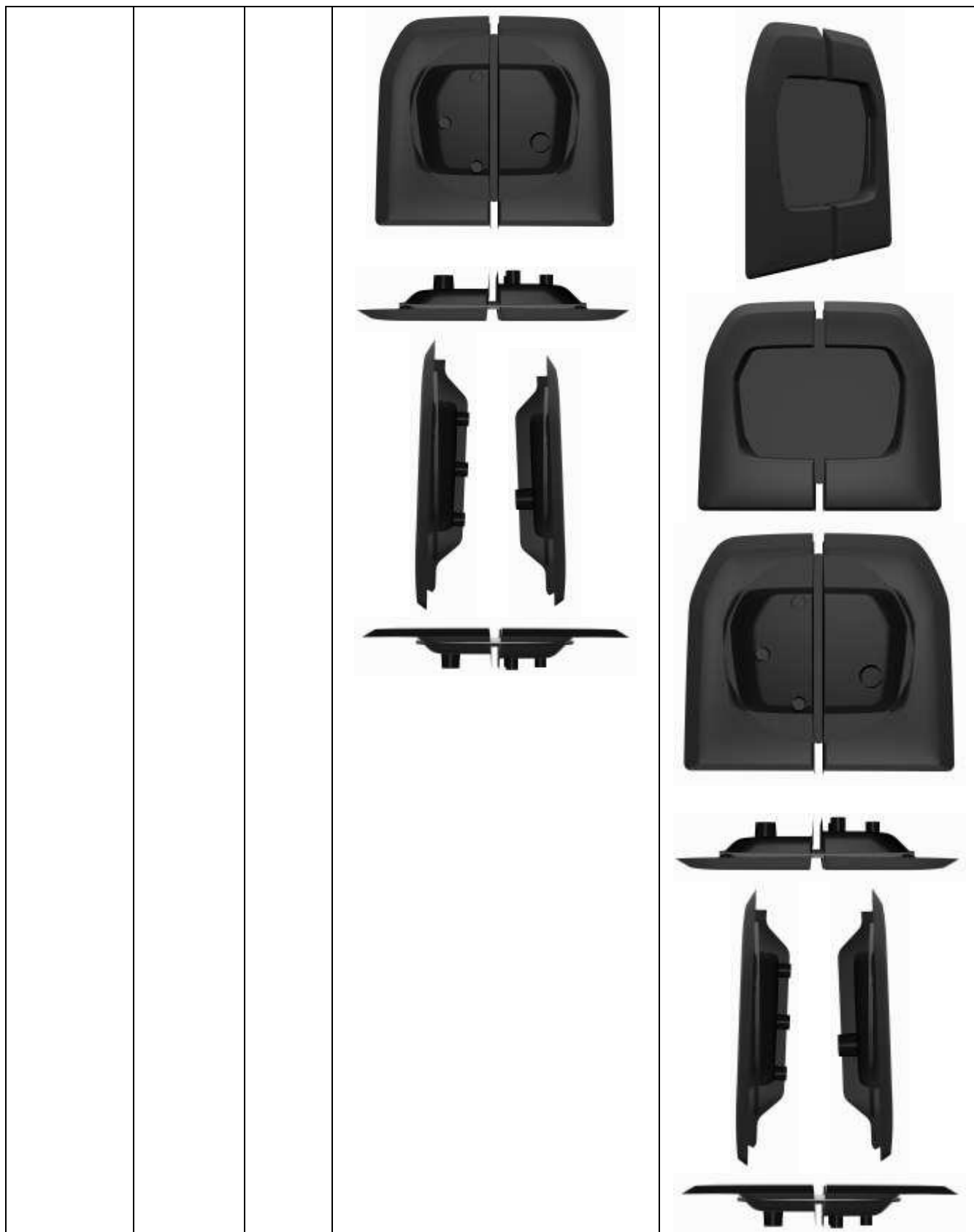
XIV. РЎЙХАТГА ОЛИНГАН ТОВАР БЕЛГИЛАРИРАНГЛИ ТАСВИРЛАРИНИНГ ИФОДАСИ

ВОСПРОИЗВЕДЕНИЕ ЦВЕТНЫХ ИЗОБРАЖЕНИЙ ЗАРЕГИСТРИРОВАННЫХ ТОВАРНЫХ ЗНАКОВ

MGU 33371



MGU 33375



MGU 33372



MGU 33379



MGU 33373



MGU 33382



MGU 33374



MGU 33386



MGU 33403



MGU 33395



MGU 33404



MGU 33399



MGU 33406



MGU 33400



MGU 33402



MGU 33407



MGU 33410



MGU 33412



MGU 33415



MGU 33417



MGU 33420



MGU 33421



MGU 33422



MGU 33423



MGU 33424



MGU 33447



MGU 33448



MGU 33449



MGU 33450



MGU 33451



MGU 33452



MGU 33453



MGU 33454



MGU 33456



MGU 33457



Sog'lom Ovqat Fitlady
SOF

MGU 33459



MGU 33461

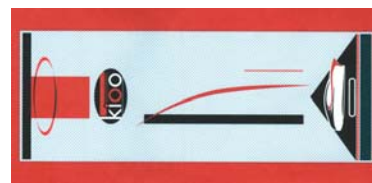

MGU 33464



MGU 33466

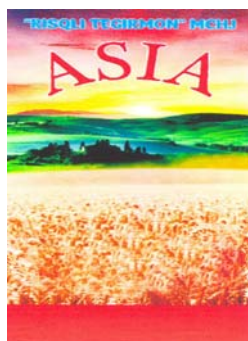

MGU 33467



MGU 33468



MGU 33469



MGU 33471

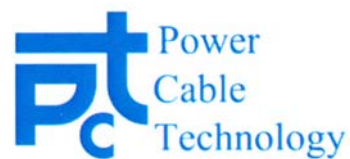

MGU 33472



MGU 33473



MGU 33474



MGU 33475



MGU 33478



Slik

MGU 33480



MGU 33484



GIPSO

MGU 33491



MGU 33493



MGU 33494



MGU 33495



MGU 33498



MGU 33499

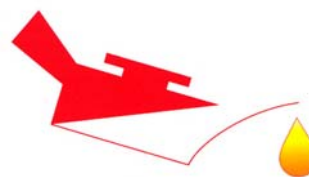

MGU 33502



MGU 33504



MGU 33505



MGU 33506



MGU 33507



MGU 33516



MGU 33524



MGU 33528

Uzkimyo

MGU 33531

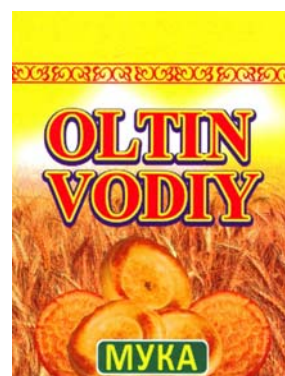

MGU 33532



MGU 33533

MUYAN

MGU 33534

Сталкер

MGU 33538

AIRGUNS.UZ

MGU 33540



MGU 33543



MGU 33541



MGU 33544



MGU 33542



MGU 33545



MGU 33546



MGU 33549



MGU 33547



MGU 33550



MGU 33548



MGU 33551



**ДАВЛАТЛАРНИНГ КОДЛАРИ (БИМТ ST.3 стандарти)
КОДЫ ГОСУДАРСТВ (Стандарт ВОИС ST.3)**

AP	Африканская региональная организация промышленной собственности (АРИПО)	CG	Конго	IS	Исландия	PH	Филиппины
		CH	Швейцария	IT	Италия	PK	Пакистан
		CI	Кот Дивуар	JM	Ямайка	PL	Польша
BX	Ведомство по товарным знакам и промышленным образцам Бенилюкса	CK	Острова Кука	JO	Иордания	PT	Португалия
		CL	Чили	JP	Япония	PW	Палау
		CM	Камерун	KE	Кения	PY	Парагвай
EA	Евразийское патентное ведомство (ЕАПВ)	CN	Китай	KG	Кыргызстан	QA	Катар
		CO	Колумбия	KH	Камбоджа	RO	Румыния
EM	Ведомство по гармонизации на внутреннем рынке (товарные знаки и промышленные образцы)	CR	Коста-Рика	KI	Кирибати	RU	Российская Федерация
		CU	Куба	KM	Коморы		
		CV	Кап Верде	KN	Сент Киттс и Невис	RW	Руанда
EP	Европейское патентное ведомство (ЕПВ)	CY	Кипр	KP	Корейская Народно-Демократическая Республика	SA	Саудовская Аравия
		DE	Германия		Республика	SB	Соломоновы острова
		DJ	Джибути	KR	Республика Корея	SC	Сейшелы
GC	Патентное ведомство Совета по сотрудничеству арабских государств Персидского залива	DK	Дания	KW	Кувейт	SD	Судан
		DM	Доминика	KY	Кайманские острова	SE	Швеция
		DO	Доминиканская Республика	KZ	Казахстан	SG	Сингапур
		DZ	Алжир	LA	Народная Демократическая Республика Лао	SH	Святая Елена
OA	Африканская организация интеллектуальной собственности (ОАПИ)	EC	Эквадор	LB	Ливан	SI	Словения
		EE	Эстония	LC	Сент-Люсия	SK	Словакия
		EG	Египет	LI	Лихтенштейн	SL	Сьерра Леоне
WO	Всемирная организация интеллектуальной собственности (ВОИС)	EH	Западная Сахара	LK	Шри-Ланка	SM	Сан Марино
		ER	Эритрея	LR	Либерея	SN	Сенегал
AD	Андорра	ES	Испания	LS	Лесото	SO	Сомали
AE	Объединенные Арабские Эмираты	ET	Эфиопия	LT	Литва	SR	Суринам
		FI	Финляндия	LU	Люксембург	ST	Сан Томе и Принсипе
		FJ	Фиджи	LV	Латвия	SV	Эль Сальвадор
AF	Афганистан	FK	Фолклендские острова (Мальвинны)	LY	Ливийская Арабская Джамахирия	SY	Сирийская Арабская Республика
AG	Антигуа и Барбуда	FM	Микронезия	MA	Марокко	SZ	Свазиленд
AI	Ангилья	FO	Фарерские острова	MC	Монако	TC	Терксские и Кайкосские острова
AL	Албания	FR	Франция	MD	Республика Молдова	TD	Чад
AM	Армения	GA	Габон	MG	Мадагаскар	TG	Того
AN	Антильские острова	GB	Великобритания	MK	Македония	TH	Таиланд
AO	Ангола	GD	Гренада	ML	Мали	TJ	Таджикистан
AR	Аргентина	GE	Грузия	MM	Мианмар	TM	Туркменистан
AT	Австрия	GH	Гана	MN	Монголия	TN	Тунис
AU	Австралия	GI	Гибралтар	MO	Макао	TO	Тонго
AW	Аруба	GL	Гренландия	MP	Северные Марианские острова	TL	Тимор-Лест
AZ	Азербайджан	GM	Гамбия	MR	Мавритания	TR	Турция
BA	Босния и Герцеговина	GN	Гвинея	MS	Монсеррат	TT	Тринидад и Тобаго
BB	Барбадос	GQ	Экваториальная Гвинея	MT	Мальта	TV	Тувалу
BD	Бангладеш	GR	Греция	MU	Маврикий	TW	Тайвань
BE	Бельгия	GS	Южная Джорджия и Южные Сандвичевы острова	MV	Мальдивы	TZ	Танзания
BF	Буркина Фасо			MW	Малави	UA	Украина
BG	Болгария	GT	Гватемала	MX	Мексика	UG	Уганда
BH	Бахрейн	GW	Гвинея-Бисау	MY	Малайзия	US	США
BI	Бурунди	GY	Гайяна	MZ	Мозамбик	UY	Уругвай
VJ	Бенин	NK	Гонконг	NA	Намибия	UZ	Узбекистан
BM	Бермудские острова	HN	Гондурас	NE	Нигер	VA	Святой Престол
BN	Бруней Даруссалам	HR	Хорватия	NG	Нигерия	VC	Сент Винсент и Гренадины
BO	Боливия	HT	Гаити	NI	Никарагуа	VE	Венесуэла
BR	Бразилия	HU	Венгрия	NL	Нидерланды	VG	Виргинские острова (Британские)
BS	Багамы	ID	Индонезия	NO	Норвегия	VN	Вьетнам
BT	Бутан	IE	Ирландия	NP	Непал	VU	Вануату
BV	Буве остров	IL	Израиль	NR	Науру	WS	Самоа
BW	Ботсвана	IN	Индия	NZ	Новая Зеландия	YE	Йемен
BY	Беларусь	IQ	Ирак	OM	Оман	YU	Югославия
BZ	Белиз	IR	Иран (Исламская Республика)	PA	Панама	ZA	Южная Африка
CA	Канада			PE	Перу	ZM	Замбия
CD	Демократическая Республика Конго			PG	Папуа Новая Гвинея	ZW	Зимбабве

Бош муҳаррир

А.Н. Файзуллаев

Таржимон

М.И. Азимова

Оригинал-макет ва чоп этиш учун масъул

М.С. Мансуров

Босишга 30.04.2018 й. рухсат этилди.

Қоғоз бичими 60x84 1/8. Адади 3.

Офсет қоғози. Шартли ҳисоб нашриёт табоғи 42,8 б.т.

Ўзбекистон Республикаси Интеллектуал мулк агентлиги
100000, Тошкент, Мустакиллик шоҳ кўчаси, 59 уй

«IP-Center» Давлат унитар корхонасида чоп этилди

© ЎЗР Интеллектуал мулк агентлиги, 2018 й.

Главный редактор

А.Н. Файзуллаев

Переводчик

М.И. Азимова

Ответственный за оригинал-макет и за выпуск

М.С. Мансуров

Подписано в печать 30.04.2018 г.

Формат бумаги 60x84 1/8. Тираж 3.

Бумага офсетная. Уч.-изд. л. 42,8

Агентство по интеллектуальной собственности Республики Узбекистан
100000, Ташкент, пр. Мустакиллик, 59

Отпечатано в Государственном унитарном предприятии «IP-Center»

© Агентство по интеллектуальной собственности РУз, 2018 г.