

Ўзбекистон Республикаси  
Давлат патент идораси



## РАСМИЙ АХБОРОТНОМА

1993 йилдан бошлаб нашр этилади

- Ихтиролар
- Фойдали моделлар
- Саноат намуналари
- Товар белгилари
- Товар келиб чиққан жой номлари
- ЭХМ учун дастурлар
- Маълумотлар базалари
- Интеграл микросхемалар топологиялари
- Селекция ютуқлари

(43) Ушбу ахборотномага киритилган ихтироларга ва селекция ютуқларига талабномалар тўғрисидаги маълумотлар **2009 йил 30 июндан** чоп этилган деб ҳисобланади

(45) Ушбу ахборотномага киритилган саноат намуналарига муҳофаза ҳужжатлари тўғрисидаги маълумотлар **2009 йил 30 июндан** чоп этилган деб ҳисобланади

(450) Ушбу ахборотномага киритилган товар белгиларига гувоҳномалар тўғрисидаги маълумотлар **2009 йил 30 июндан** чоп этилган деб ҳисобланади

(46) Ушбу ахборотномага киритилган ихтироларга, фойдали моделларга, селекция ютуқларига, ЭХМ учун дастурларга, маълумотлар базаларига муҳофаза ҳужжатлари тўғрисидаги маълумотлар **2009 йил 30 июндан** чоп этилган деб ҳисобланади

(19) UZ

Государственное патентное ведомство  
Республики Узбекистан



# ОФИЦИАЛЬНЫЙ БЮЛЛЕТЕНЬ

Издается с 1993 года

- Изобретения
- Полезные модели
- Промышленные образцы
- Товарные знаки
- Наименования мест происхождения товаров
- Программы для ЭВМ
- Базы данных
- Топологии интегральных микросхем
- Селекционные достижения

(43) Сведения о заявках на изобретения и селекционные достижения, помещенные в настоящем бюллетене, считаются опубликованными **30 июня 2009 года**

(45) Сведения об охранных документах на промышленные образцы, помещенные в настоящем бюллетене, считаются опубликованными **30 июня 2009 года**

(450) Сведения о свидетельствах на товарные знаки, помещенные в настоящем бюллетене, считаются опубликованными **30 июня 2009 года**

(46) Сведения об охранных документах на изобретения, полезные модели, селекционные достижения, программы для ЭВМ, базы данных, помещенные в настоящем бюллетене, считаются опубликованными **30 июня 2009 года**

Ташкент  
2009 год

**6(98)**

## МУНДАРИЖА

<b>I</b>	<b>ИХТИРОЛАР</b>	
	Ихтиролар ва фойдали моделларга оид библиография маълумотларини айнанлаштириш учун халқаро кодлар (БИМТ ST.9 стандарти) .....	5
	Ихтиролар Давлат реестри рўйхатидан ўтказилган ихтиролар ҳақида маълумотларни нашр қилиш	
	<b>1.2. FG4A</b> Ихтироларга патентлар	
	<b>A.</b> Инсон ҳаётий эҳтиёжларини қондириш .....	6
	<b>C.</b> Кимё ва металлургия .....	17
	<b>D.</b> Текстиль ва қоғоз .....	25
	<b>E.</b> Қурилиш; тоғ ишлари .....	26
	<b>H.</b> Электр .....	28
	<b>1.5. FG4A</b> Ихтироларга патент ва талабномаларнинг тизимли ва рақамли кўрсаткичлари	
	1.1-бўлим учун ихтироларга патентларнинг тизимли кўрсаткичи .....	30
	1.1-бўлим учун ихтироларга талабномаларнинг рақамли кўрсаткичи .....	30
	1.1-бўлим учун ихтиролар муаллифларининг ном кўрсаткичи .....	30
<b>II</b>	<b>Фойдали моделлар</b>	
	Фойдали моделлар Давлат реестри рўйхатидан ўтказилган фойдали моделлар ҳақида маълумотларни нашр қилиш	
	<b>2.1. FG4K</b> Фойдали моделларга патентлар	
	<b>A.</b> Инсон ҳаётий эҳтиёжларини қондириш .....	32
	<b>B.</b> Турли технологик жараёнлар .....	32
	<b>2.2. FG4K</b> Фойдали моделларга патентларнинг тизимли ва рақамли кўрсаткичлари	
	Фойдали моделларга патентларнинг тизимли кўрсаткичи .....	33
	Фойдали моделларга талабномалар бўйича рақамли кўрсаткичи .....	34
	Фойдали моделлар муаллифларининг ном кўрсаткичи .....	34
<b>III</b>	<b>САНОАТ НАМУНАЛАРИ</b>	
	Саноат намуналарига оид библиография маълумотларини айнанлаштириш учун халқаро кодлар (БИМТ ST.80 стандарти) .....	35
	Саноат намуналари Давлат реестри рўйхатидан ўтказилган саноат намуналари ҳақида маълумотларни нашр қилиш	
	<b>3.1. FG4L</b> Саноат намуналарига патентлар .....	36
	<b>3.2. FG4L</b> Саноат намуналарига патент ва талабномаларнинг тизимли ва рақамли кўрсаткичлари .....	41
<b>IV</b>	<b>ТОВАР БЕЛГИЛАРИ</b>	
	Товар белгиларига оид библиография маълумотларини айнанлаштириш учун халқаро кодлар (БИМТ ST.60 стандарти) .....	42
	<b>4.1. FG4W</b> Товар белгилари Давлат реестри рўйхатидан ўтказилган товар белгилари ҳақида маълумотларни нашр қилиш .....	43
	<b>4.2. FG4W</b> Товар белгиларига гувоҳномалар ва талабномалар бўйича тизимли ва рақамли кўрсаткичлар .....	139
<b>VI</b>	<b>ЭҲМ УЧУН ДАСТУРЛАР</b>	
	ЭҲМ учун дастурлар ва маълумотлар базаларига оид библиография маълумотларини айнанлаштириш учун кодлар ..	145
	<b>6.1.</b> ЭҲМ учун дастурлар Давлат реестри рўйхатидан ўтказилган ЭҲМ учун дастурлар ҳақида маълумотларни нашр қилиш .....	146
	<b>6.2</b> ЭҲМ дастурларига талабномаларнинг рақамли кўрсаткичи .....	153
<b>VII</b>	<b>МАЪЛУМОТЛАР БАЗАЛАРИ</b>	
	<b>7.1.</b> Маълумотлар базалари Давлат реестри рўйхатидан ўтказилган маълумотлар базалари ҳақида маълумотларни нашр қилиш .....	154
	<b>7.2.</b> Маълумотлар базаларига талабномаларнинг рақамли кўрсаткичи .....	154
<b>X</b>	<b>ИНТЕЛЛЕКТУАЛ МУЛК ОБЪЕКТЛАРИГА ҲУҚУҚНИ ТОПШИРИШ БЎЙИЧА ШАРТНОМАЛАР</b>	
	<b>10.1. QB4A/AA1E</b> Лицензия шартномалари .....	155
	<b>10.2. PC4W</b> Ҳуқуқни бошқа шахсга ўтказиш шартномалари .....	156
	<b>10.3. QA4L</b> Ҳар қандай шахсга саноат намунасида фойдаланиш учун ҳуқуқ бериш ҳақидаги саноат намунасига берилган патент эгасининг аризаси тўғрисидаги маълумотлар (очиқ лицензия) .....	157
<b>XI</b>	<b>РАСМИЙ АХБОРОТЛАР</b>	158
<b>XII</b>	<b>ХАБАРЛАР</b>	
	<b>MB4W</b> Товар белгисига берилган гувоҳноманинг амал қилишини Апелляция кенгаши қарорига биноан муддатидан илгари тўхтатиш .....	166
	<b>ND4W</b> Ўзбекистон Республикасининг товар белгисига берилган гувоҳномаларининг амал қилиш муддатини узайтириш .....	166
	<b>PD4W</b> Ўзбекистон Республикасининг товар белгисига берилган гувоҳнома эгасининг номини ўзгартириш .....	167
	<b>TE4W</b> Ўзбекистон Республикасининг товар белгисига берилган гувоҳнома эгасининг манзилгоҳини ўзгартириш .....	167
	<b>TG4W</b> Ўзбекистон Республикасининг товар белгисига берилган гувоҳномаларидаги товарлар ва хизматлар рўйхатига ўзгартириш киритиш .....	168
	Ихтирога патент дубликатини бериш .....	168
	Товар белгисига гувоҳнома дубликатини бериш .....	168
<b>XIII</b>	<b>АВВАЛ НАШР ЭТИЛГАНЛАРГА ЎЗГАРТИРИШЛАР</b>	170
<b>XIV</b>	<b>РЎЙХАТГА ОЛИНГАН ТОВАР БЕЛГИЛАРИ РАНГЛИ ТАСВИРЛАРИНИНГ ИФОДАСИ</b>	171

## СОДЕРЖАНИЕ

<b>I</b>	<b>ИЗОБРЕТЕНИЯ</b>	
	Международные коды для идентификации библиографических данных, относящихся к изобретениям и полезным моделям (Стандарт ВОИС ST.9) .....	5
	Публикация сведений об изобретениях, зарегистрированных в Государственном реестре изобретений	
	<b>1.1. FG4A</b> Патенты на изобретения	
	<b>A.</b> Удовлетворение жизненных потребностей человека .....	6
	<b>C.</b> Химия и металлургия .....	17
	<b>D.</b> Текстиль и бумага .....	25
	<b>E.</b> Строительство; горное дело .....	26
	<b>H.</b> Электричество .....	28
	<b>1.5. FG4A</b> Систематический и нумерационный указатели патентов и заявок на изобретения	
	Систематический указатель патентов на изобретения к подразделу 1.1 .....	30
	Нумерационный указатель заявок на изобретения к подразделу 1.1 .....	30
	Именной указатель авторов изобретений к подразделу 1.1 .....	30
<b>II</b>	<b>ПОЛЕЗНЫЕ МОДЕЛИ</b>	
	Публикация сведений о полезных моделях, зарегистрированных в Государственном реестре полезных моделей	
	<b>2.1. FG4K</b> Патенты на полезные модели	
	<b>A.</b> Удовлетворение жизненных потребностей человека .....	32
	<b>B.</b> Различные технологические процессы .....	32
	<b>2.2. FG4K</b> Систематический и нумерационный указатели патентов и заявок на полезные модели	
	Систематический указатель патентов на полезные модели .....	33
	Нумерационный указатель заявок на полезные модели .....	34
	Именной указатель авторов полезных моделей .....	34
<b>III</b>	<b>ПРОМЫШЛЕННЫЕ ОБРАЗЦЫ</b>	
	Международные коды для идентификации библиографических данных, относящихся к промышленным образцам (Стандарт ВОИС ST.80) .....	35
	Публикация сведений о промышленных образцах, зарегистрированных в Государственном реестре промышленных образцов	
	<b>3.1. FG4L</b> Патенты на промышленные образцы .....	36
	<b>3.2. FG4L</b> Систематический и нумерационный указатели патентов и заявок на промышленные образцы .....	41
<b>IV</b>	<b>ТОВАРНЫЕ ЗНАКИ</b>	
	Международные коды для идентификации библиографических данных, относящихся к товарным знакам (Стандарт ВОИС ST.60) .....	42
	<b>4.1. FG4W</b> Публикация сведений о товарных знаках, зарегистрированных в Государственном реестре товарных знаков .....	43
	<b>4.2. FG4W</b> Систематический и нумерационный указатели свидетельств и заявок на товарные знаки .....	139
<b>VI</b>	<b>ПРОГРАММЫ ДЛЯ ЭВМ</b>	
	Коды для идентификации библиографических данных, относящихся к программам для ЭВМ и базам данных .....	145
	<b>6.1.</b> Публикация сведений о программах для ЭВМ, зарегистрированных в Государственном реестре программ для ЭВМ .....	146
	<b>6.2.</b> Нумерационный указатель заявок на программы для ЭВМ .....	153
<b>VII</b>	<b>БАЗЫ ДАННЫХ</b>	
	<b>7.1.</b> Публикация сведений о базах данных, зарегистрированных в Государственном реестре базы данных .....	154
	<b>7.2.</b> Нумерационный указатель заявок на базы данных .....	154
<b>X</b>	<b>ДОГОВОРЫ О ПЕРЕДАЧЕ ПРАВ НА ОБЪЕКТЫ ИНТЕЛЛЕКТУАЛЬНОЙ СОБСТВЕННОСТИ</b>	
	<b>10.1. QB4A/AA1E</b> Лицензионные договоры .....	155
	<b>10.2. PC4W</b> Договоры о передаче прав .....	156
	<b>10.3. QA4L</b> Сведения о заявлении обладателя патента на промышленный образец о предоставлении любому лицу права на использование промышленного образца (открытая лицензия) .....	157
<b>XI</b>	<b>ОФИЦИАЛЬНЫЕ СООБЩЕНИЯ</b> .....	158
<b>XII</b>	<b>ИЗВЕЩЕНИЯ</b>	
	<b>MB4W</b> Досрочное прекращение действия свидетельства на товарный знак на основании решения Апелляционного совета .....	166
	<b>ND4W</b> Продление срока действия свидетельства Республики Узбекистан на товарный знак .....	166
	<b>PD4W</b> Изменение наименования владельца свидетельства Республики Узбекистан на товарный знак .....	167
	<b>TE4W</b> Изменение адреса владельца свидетельства Республики Узбекистан на товарный знак .....	167
	<b>TG4W</b> Внесение изменений в перечень товаров и услуг в свидетельствах Республики Узбекистан на товарные знаки .....	168
	Выдача дубликата патента на изобретение .....	168
	Выдача дубликата свидетельства на товарный знак .....	168
<b>XIII</b>	<b>ИСПРАВЛЕНИЯ К РАНЕЕ ОПУБЛИКОВАННОМУ</b> .....	170
<b>XIV</b>	<b>ВОСПРОИЗВЕДЕНИЕ ЦВЕТНЫХ ИЗОБРАЖЕНИЙ ЗАРЕГИСТРИРОВАННЫХ ТОВАРНЫХ ЗНАКОВ</b> .....	171

**ИХТИРОЛАР ВА ФОЙДАЛИ МОДЕЛЛАРГА ОИД БИБЛИОГРАФИЯ  
МАЪЛУМОТЛАРИНИ АЙНАНЛАШТИРИШ УЧУН ҲАЛҚАРО КОДЛАР  
(БИМТ ST.9 стандарти)**

**МЕЖДУНАРОДНЫЕ КОДЫ ДЛЯ ИДЕНТИФИКАЦИИ  
БИБЛИОГРАФИЧЕСКИХ ДАННЫХ, ОТНОСЯЩИХСЯ  
К ИЗОБРЕТЕНИЯМ И ПОЛЕЗНЫМ МОДЕЛЯМ  
(Стандарт ВОИС ST.9)**

- |  |   |
|--|---|
| <b>(11)</b> - патент рақами  | <b>(11)</b> - номер патента   |
| <b>(13)</b> - ҳужжат турининг коди   | <b>(13)</b> - код вида документа  |
| <b>(21)</b> - талабномани рўйхатдан ўтказиш рақами   | <b>(21)</b> - регистрационный номер заявки  |
| <b>(22)</b> - талабномани топшириш санаси  | <b>(22)</b> - дата подачи заявки  |
| <b>(23)</b> - аввал берилган талабномага қўшимча материалларнинг келиш санасини киритган ҳолда бошқа сана (саналар)  | <b>(23)</b> - прочая(ие) дата(ы), включая дату поступления дополнительных материалов к более ранней заявке  |
| <b>(31)</b> - устуворлик талабномасининг рақами  | <b>(31)</b> - номер приоритетной заявки   |
| <b>(32)</b> - устуворлик талабномасининг топширилиш санаси   | <b>(32)</b> - дата подачи приоритетной заявки   |
| <b>(33)</b> - устуворлик мамлакатининг коди  | <b>(33)</b> - код страны приоритета   |
| <b>(46)</b> - муҳофаза ҳужжатининг чоп этилиш санаси   | <b>(46)</b> - дата публикации охранного документа   |
| <b>(51)</b> - Ҳалқаро патент классификациянинг (ХПК) индекси(лари)   | <b>(51)</b> - индекс(ы) Международной патентной классификации (МПК)   |
| <b>(54)</b> - ихтиро номи  | <b>(54)</b> - название изобретения  |
| <b>(57)</b> - ихтиро ёки фойдали моделнинг реферати, формуласи   | <b>(57)</b> - реферат, формула изобретения или полезной модели  |
| <b>(60)</b> - бошқа ҳуқуқий ёки расмийлаштириш билан боғлиқ миллий ёки собиқ миллий патент ҳужжатларига ҳавола қилиниш   | <b>(60)</b> - ссылки на другие юридически или процедурно связанные отечественные или бывшие отечественные патентные документы   |
| <b>(63)</b> - ушбу ҳужжат давоми ҳисобланган, илгарироқ берилган талабноманинг рақами ва санаси  | <b>(63)</b> - номер и дата подачи более ранней заявки, по отношению к которой настоящий документ является продолжением  |
| <b>(65)</b> - ушбу талабномага тегишли илгари нашр қилинган патент ҳужжатларининг рақами   | <b>(65)</b> - номер ранее опубликованного патентного документа, касающегося данной заявки   |
| <b>(71)</b> - талабнома берувчининг номи, мамлакат коди  | <b>(71)</b> - имя заявителя, код страны   |
| <b>(72)</b> - муаллифнинг номи, мамлакат коди  | <b>(72)</b> - имя автора, код страны  |
| <b>(73)</b> - патентга эгалик қилувчининг номи   | <b>(73)</b> - имя патентообладателя   |
| <b>(85)</b> - РСТнинг 23(1) ёки 40(1) - моддасига мувофиқ ҳалқаро талабноманинг миллий босқичга ўтиш санаси  | <b>(85)</b> - дата перехода международной заявки на национальную фазу в соответствии со ст.23(1) или 40(1) РСТ  |
| <b>(86)</b> - РСТ ҳалқаро талабномага берилган маълумотлар, яъни талабнома топширилган сана, талабноманинг рўйхатдан ўтказилган рақами, нашр қилинган талабноманинг дастлабки топширилгандаги тили- ихтиёрий равишда | <b>(86)</b> - заявочные данные международной заявки РСТ, т.е. дата подачи заявки, регистрационный номер заявки и факультативно язык, на котором была первоначально подана опубликованная заявка |
| <b>(87)</b> - РСТ ҳалқаро талабномасининг нашр қилинишга оид маълумотлар, яъни талабноманинг нашр қилинган санаси, нашр рақами ва ихтиёрий равишда талабнома нашр қилинган тил                                       | <b>(87)</b> - данные относительно публикации международной заявки РСТ, т.е. дата публикации, номер публикации и факультативно язык публикации заявки  |

## I. ИХТИРОЛАР ИЗОБРЕТЕНИЯ

### Ихтиролар Давлат реестри рўйхатидан ўтказилган ихтиролар ҳақида маълумотларни нашр қилиш

#### Публикация сведений об изобретениях, зарегистрированных в Государственном реестре изобретений

##### 1.1. FG4A

#### ИХТИРОЛАРГА ПАТЕНТЛАР ПАТЕНТЫ НА ИЗОБРЕТЕНИЯ

**А бўлими**  
**ИНСОН ҲАЁТИЙ ЭҲТИЁЖЛАРИНИ**  
**ҚОНДИРИШ**

**Раздел А**  
**УДОВЛЕТВОРЕНИЕ ЖИЗНЕННЫХ**  
**ПОТРЕБНОСТЕЙ ЧЕЛОВЕКА**

**А 61**

**(11) IAP 03944** (13) C  
**(51) 8 A 61 B 17/00**  
**(21) IAP 2006 0290** (22) 28.07.2006  
**(71)(73)** Низамходжаев Зайниддин Махаматович,  
Лигай Руслан Ефимович, Гуламов Олимжон  
Мирзахитович, UZ  
**(72)** Низамходжаев Зайниддин Махаматович,  
Лигай Руслан Ефимович, Гуламов Олимжон  
Мирзахитович, Шагазатов Дониер Бахтиярович,  
Цой Алексей Олегович, UZ  
**(54) Қизилўнгач анастомозини шаклланти-**  
**риш усули**  
**Способ формирования пищеводного анасто-**  
**моза**

**(57)** Ўз ичига қизилўнгач ва анастомозланувчи орган орасига “учма уч” усулида анастомозни қўйишни, анастомоз соҳаси декомпрессиясини, ярани қаватма-қават тикишни олган қизилўнгач анастомозини шакллантириш усули шу билан фарқланадики, анастомозланувчи орган йўғон ичак бўлиб, қизилўнгач анастомозланувчи культасининг олд чап девори проксимал йўналишда 3 смга кесилади ва анастомоз кўндаланг қия йўналишда қизилўнгач ва йўғон ичак орасига қўйилади.

Способ формирования пищеводного анастомоза, включающий наложение анастомоза между пищеводом и анастомозируемым органом по типу

«конец в конец», декомпрессию области анастомоза, послойное ушивание раны, отличающемся тем, что анастомозируемым органом является толстая кишка, переднелевую стенку анастомозируемой культы пищевода рассекают на 3 см в проксимальном направлении, анастомоз между пищеводом и толстой кишкой накладывают в косопоперечном направлении.

**(11) IAP 03945** (13) C  
**(51) 8 A 61 B 17/56**  
**(21) IAP 2007 0109** (22) 30.03.2007  
**(71)(73)** Ўзбекистон Республикаси Соғлиқни сақлаш вазирлиги Травматология ва ортопедия илмий-текшириш институти, UZ  
Научно-исследовательский институт травматологии и ортопедии Министерства здравоохранения Республики Узбекистан, UZ  
**(72)** Ирисметов Мурод Эргашевич, Холиков Алишер Мухаммаджанович, UZ  
**(54) Тизза бўғими мениск жароҳатларини даволаш усули**  
**Способ лечения поврежденных менисков коленного сустава**

**(57)** Шикастланган мениск томонида терини қия қилиб кесишни, ёриб кўришни ва бўғимдаги капсулани олиб ташлашни, бўғимни соғломлаштиришга қаратилган чора-тадбирлар ўтказишни, новокаин билан ювишни, бўғим ичидаги ва ўсиб кетган склерозланган ёғли таначаларни олиб ташлашни, гемостазни ўз ичига олган усул, шу билан фарқланадики, бунда кесимни 2-3 см ли қилиб ўтказилади, бўғимдаги капсулани овал шаклида узунлиги 3 см, кенглигини 1 см қилиб кесилади, бўғимни санациясини бўғим юзасидаги четлардан ўсиб чиққанларни олиб ташлаш ва ундан кейин уни силлиқлаш йўли билан амалга оширилади, санациялашдан сўнг, сон ва болдир

суякларини бўғим юзасидан 0,5-1 см орқага ташлаб, субхондрал тарзда бир-бирига қия йўналишда учта туннел шакллантирилади.

Способ лечения поврежденных менисков коленного сустава, включающий косой разрез кожи на стороне пораженного мениска, рассечение и удаление капсулы сустава, полное удаление мениска, проведение санации сустава, промывание новокаином, удаление внутрисуставных и разросшихся склерозированных жировых тел, гемостаза, от т л ч а ю щ и с я тем, что разрез проводят размером 2-3 см, капсулу сустава рассекают в форме овала длиной 3 см, шириной 1 см, санацию сустава осуществляют путем удаления краевых разрастаний суставной поверхности и последующей ее отшлифовки, после санации, отступая на 0,5-1 см от суставной поверхности бедренной и большеберцовой кости, субхондрально формируют три туннеля во взаимокосых направлениях.

(11) IAP 03946

(13) C

(51) 8 A 61 K 31/7042, C 07 H 17/00, A 61 P 31/00

(21) IAP 2007 0250

(22) 12.12.2005

(31)(32)(33) 60/638,097, 21.12.2004; 60/717,530, 14.09.2005, US

(71)(73) ПФАЙЗЕР ПРОДАКТС ИНК., US

(72) ЧУПАК, Луис, Стэнли, ФЛЭНЭГАН, Марк, Эдвард, КАНЕКО, Такуси, МЭДЖИ, Томас, Виктор, НОЭ, Марк, Карл, РЕЙЛЛИ, Юса, US

(85) 21.06.2007

(86) PCT/IB 2005/003829, 12.12.2005

(87) WO 2006/067589, 29.06.2006

(54) Макролидлар

Макролиды

(57) 1. Формула бирикмаси

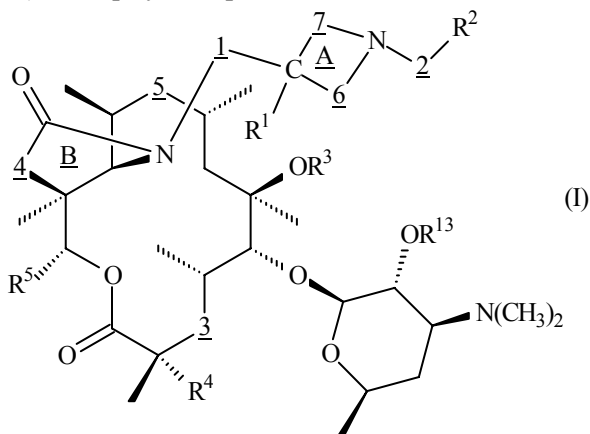

бунда дирадикал 1 мавжуд эмас ёки  $>CH_2$  ёки  $>C(CH_3)_2$  ни билдиради; дирадикал 2  $-C(O)(CH_2)_m-$ ,  $-S(O)_2(CH_2)_m-$ ,

$-SO_2N(R^6)-$ ,  $-(C(R^6)(R^7))_m-$ ,  $-C(O)O(CH_2R^{20})_m-$  ёки  $-C(O)N(R^6)-$  ни билдиради, бунда  $m$  0 дан 3 гача бўлган бутун сонга тенг; дирадикал 3  $>C(O)$ ,  $>CH(OC(O)R^{14})$ ,  $>CH(OC(O)N(R^{14})R^{15})$ ,  $>CH(OC(O)OR^{15})$ ,  $>CH(OC(O)CH(N(R^{14})R^{15})(CR^aR^b)_nAr)$ ,  $>CH(OC(O)CH(N(R^{14})R^{15})R^{14})$ ,  $>CH(OC(O)C(=NOR^{14})(CR^aR^b)_nAr)$ ,  $>CH(OC(O)C(=NOR^{14})R^{14})$ ,  $>CH(OC(O)(CR^aR^b)_nAr)$ ,  $>CH(OC(O)(CR^aR^b)_nN(CR^aR^b)_nAr)R^{14}$  ёки

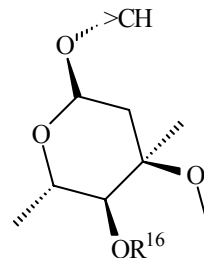

билдиради, бунда  $n$  0 дан 5 гача бўлган бутун сонга тенг;

дирадикал 4  $>O$  ёки  $>N(R^{10})$  ни билдиради, шу шарт биланки, дирадикал 3  $>C(O)$  бўлмаганда, дирадикал 4  $>O$  ни билдиради;

дирадикал 5  $>C(O)$ ,  $-C(O)NH-$ ,  $-N(H)C(O)-$ ,  $>CH(N(R^8)R^9)$ ,  $>C(=NC(O)R^{19})$  ёки  $>C(=NOR^{19})$  ни билдиради;

дирадикал 6  $-(C(R^c)(R^d))_x-$  ни билдиради, бунда  $x$  0 дан 5 гача бўлган бутун сонга тенг;

дирадикал 7  $-(C(R^c)(R^e))_y-$  ни билдиради, бунда  $y$  0 дан 5 гача бўлган бутун сонга тенг; шу шарт биланки,  $x+y$  суммаси 1 дан 5 гача сонга тенг;

$R^1$  H, OH, F ёки  $(C_1-C_6)$  алкилни билдиради, шу шарт биланки, дирадикал 1 мавжуд бўлмаганда,  $R^1$  H ни билдиради;

$R^2$  Ag ёки водородни билдиради;

$R^3$  ҳар бири Ag воситасида алмашилиши мумкин бўлган,  $(C_1-C_6)$  алкил,  $(C_2-C_6)$  алкенил ёки  $(C_2-C_6)$  алкинилни билдиради;

$R^4$  H ёки F ни билдиради, шу шарт биланки, дирадикал 3  $>C(O)$  бўлмаганда,  $R^4$  H ни билдиради; ҳар бир  $R^5$  ва  $R^{20}$  мустақил равишда  $(C_1-C_6)$  алкилни билдиради;

ҳар бир  $R^6$  ва  $R^7$  мустақил равишда H,  $(C_1-C_{12})$  алкил,  $(C_2-C_{12})$  алкенил ёки 4-6-азоли гетероциклик ҳалқани билдиради; бунда H дан бошқа кўрсатилган гуруҳларнинг ҳар қайсиси S гуруҳининг 1-3 та ўринбосарлари билан алмашилиши мумкин; ва бунда мустақил равишда кўрсатилган  $(C_1-C_{12})$  алкил ва  $(C_2-C_{12})$  алкенил T гуруҳи дирадикаллари билан мустақил равишда алмашилган, 1 дан 2 гача углеродларни ўз ичига олиши мумкин;

ва бунда мустақил равишда бир жуфтдан кўп бўлмаган  $R^6/R^7$ ,  $R^6$  ва  $R^7$  бириккан углерод билан бирга 3-8-азоли карбоциклик ҳалқа ҳосил қи-

лишлари мумкин; шу шарт биланки,  $R^6$  ва  $R^7$  гуруҳларидан фақат иккитаси Ндан фарқ қилади;  $R^8$  мустақил равишда Н дан бошқа ҳаммаси S гуруҳининг 1-3 ўринбосарлари билан алмашилиши мумкин бўлган, Н,  $(C_1-C_6)$ алкил,  $-C(O)(C_1-C_6)$ алкил,  $-S(O_2)(C_1-C_6)$ алкилни билдиради;

$R^9$  Н ёки S гуруҳининг 1-3 ўринбосарлари билан алмашилиши мумкин бўлган,  $(C_1-C_6)$ алкилни билдиради;

$R^{10}$  Н ёки  $(C_1-C_6)$ алкилни билдиради;

ҳар бир  $R^{11}$  ва  $R^{12}$  мустақил равишда (а) Н дан бошқа ҳаммаси,  $-NH-$ ,  $-N(CH_3)-$ ,  $-N(4-10-аъзоли карбо-$  ёки гетероциклик ҳалқа),  $-O-$ ,  $-S-$ ,  $-S(O)-$  ёки  $-S(O)_2-$  воситасида алмаштирилиши мумкин бўлган Н,  $(C_1-C_{12})$ алкил,  $(C_2-C_{12})$ алкенил,  $(C_2-C_{12})$ алкинилни билдиради, бунда юқорида айтиб ўтилган  $R^{11}$  ва  $R^{12}$  ўзлари қўшилган атом билан бирга, 3-8-аъзоли ҳалқа ҳосил қилишлари мумкин, ёки (б) 9-10-аъзоли гетероциклик ҳалқа, 9-10-аъзоли карбоциклик ҳалқа, 4-6-аъзоли гетероциклик ҳалқа ёки 4-6-аъзоли карбоциклик ҳалқани билдиради, бунда Н дан бошқа (а) ёки (б) нинг ҳар қайсиси мустақил равишда F, Cl, OH,  $(C_1-C_3)$ алкокси,  $(C_1-C_3)$ алкокси- $(C_1-C_3)$ алкокси, оксо,  $(C_1-C_3)$ алкил, галогеналмашилган  $(C_1-C_3)$ алкил ёки  $(C_1-C_3)$ алкокси- $(C_1-C_3)$ алкилни ўз ичига олган гуруҳдан танланган 1-3 ўринбосарлар билан алмашилиши мумкин;

ҳар бир  $R^{13}$  ва  $R^{16}$  мустақил равишда Н,  $-C(O)(C_1-C_6)$ алкил,  $-C(O)Ag$ , (фенил) $(C_1-C_6)$ алкил) $_2Si-$  ёки  $(C_1-C_6)$ алкил) $_3Si-$ ни билдиради;

ҳар бир  $R^{14}$  ва  $R^{15}$  мустақил равишда Н ёки  $(C_1-C_{10})$ алкилни билдиради; бунда алкил S гуруҳининг 1-3 та ўринбосарлари билан алмашилиши мумкин; бунда алкилнинг 1-2 углероди мустақил равишда Т гуруҳи дирадикаллари билан алмаштирилиши мумкин; ва бунда  $R^{14}/R^{15}$  нинг ҳар бир жуфти мустақил равишда  $R^{14}$  ва  $R^{15}$  қўшилган атом билан бирга, 3-8-аъзоли ҳалқа ҳосил қилиши мумкин;

$R^{17}$   $OR^{19}$ ,  $-C(O)(C_1-C_6)$ алкил) ёки  $-C(O)(4-10-аъзоли карбо-$  ёки гетероциклик ҳалқа)ни билдиради;  $R^{19}$  Н, 4-10-аъзоли карбо- ёки гетероциклик ҳалқа,  $(C_1-C_6)$ алкил ёки  $-(C_1-C_6)$ алкил)-(4-10-аъзоли карбо- ёки гетероциклик ҳалқа)ни билдиради, кўрсатилган гуруҳларнинг ҳар қайсиси  $-NH-$ ,  $-N(CH_3)-$ ,  $-N(4-10-аъзоли карбо-$  ёки гетероциклик ҳалқа),  $-O-$ ,  $-S-$ ,  $-S(O)-$  ёки  $-S(O)_2-$  воситасида алмашилган алкил углеродини ўз ичига олиши мумкин; ва Н дан бошқа F, Cl, OH,  $(C_1-C_3)$ алкокси,  $(C_1-C_3)$ алкокси- $(C_1-C_3)$ алкокси, оксо,  $(C_1-C_3)$ алкил, галогеналмашилган  $(C_1-C_3)$  алкил ёки  $(C_1-C_3)$ алкокси- $(C_1-C_3)$ алкилни ўз ичига олган гуруҳдан танланган 1-3 ўринбосарлар билан алмашилиши мумкин;

ҳар бир  $R^a$  ва  $R^b$  мустақил равишда Н ёки  $(C_1-C_6)$ -алкини билдиради, бунда алкил S гуруҳининг 1-3 та ўринбосарлари билан алмашилиши мумкин; ва бунда мустақил равишда алкилнинг 1-2 углероди Т гуруҳининг дирадикаллари билан алмаштирилиши мумкин; ва  $R^a/R^b$  нинг ҳар бир жуфти мустақил равишда  $R^a$  ва  $R^b$  бириккан углевод билан бирга, 3-10-аъзоли ҳалқа ҳосил қилиши мумкин;

$R^c$  гуруҳларининг ҳар бири мустақил равишда Н, F, Cl,  $(C_1-C_3)$ алкил, гидрокси,  $(C_1-C_3)$  алкокси ёки CN ни билдиради, шу шарт биланки, х дирадикали 6 2 дан 5гача сонга тенг бўлганда, фақат битта  $R^c$  гуруҳи Н дан бошқача бўлиши мумкин;  $R^d$  ва  $R^e$  гуруҳларининг ҳар бири Н ни билдиради, шу истисно биланки, биттадан кўп бўлмаган  $R^d$  гуруҳи битта  $R^e$  гуруҳи билан бирга кўприкли оддий углевод-углеродли боғланишни ёки кўприкли  $(C_1-C_3)$ алкил дирадикални шундай ҳосил қиладиларки, А цикл бицикликдир;

Аг нинг ҳар бири мустақил равишда (а) 9-10-аъзоли гетероциклик ҳалқани, (б) 9-10-аъзоли карбоциклик ҳалқани, (с) 4-6-аъзоли гетероциклик ҳалқани ёки (д) 4-6-аъзоли карбоциклик ҳалқани билдиради, бунда (с) ёки (д) гуруҳи 4-6-аъзоли гетероциклик ҳалқа ёки 4-6-аъзоли карбоциклик ҳалқа билан алмашилиши мумкин; бунда юқорида кўрсатилган Аг циклик тизимларнинг ҳар қайсиси S гуруҳининг 1-3 та ўринбосарлари билан алмашилиши мумкин;

S гуруҳининг ўринбосарлари нитро, галоген, гидрокси,  $CF_3$ ,  $OCF_3$ ,  $OCHF_2$ ,  $CHF_2$ , CN, CHO,  $(C_1-C_3)$ алкокси- $(C_1-C_3)$ алкокси,  $(C_1-C_3)$ алкокси- $(C_1-C_3)$ алкил, оксо,  $(C_1-C_{10})$ алканоил,  $(C_1-C_{10})$ алкил,  $(C_2-C_{10})$ алкенил,  $(C_2-C_{10})$ алкинил, 4-10-аъзоли гетероциклик ҳалқа ёки карбоциклик ҳалқа, гидроксиалмашилган  $(C_1-C_6)$ алкил,  $C(O)R^{11}$ ,  $-C(O)(4-10-аъзоли гетероциклик ҳалқа)$ ,  $-C(O)(4-10-аъзоли карбоциклик ҳалқа)$ ,  $-C(O)_2(4-10-аъзоли гетероциклик ҳалқа)$ ,  $-O(4-10-аъзоли карбоциклик ҳалқа)$ ,  $-O(4-10-аъзоли гетероциклик ҳалқа)$ ,  $-C(O)_2(4-10-аъзоли карбоциклик ҳалқа)$ ,  $-C(O)OR^{11}$ ,  $-OC(O)R^{11}$ ,  $-C(O)NR^{11}R^{12}$ ,  $OC(O)NR^{11}R^{12}$ ,  $-NR^{11}R^{12}$ ,  $-SO_2NR^{11}R^{12}$ ,  $-S(O)_pR^{11}$  дир, бунда р 0-2га тенг, ва  $(C_1-C_{10})$ алкокси, CN воситасида алмашилиши шарт эмас; ва S гуруҳининг ўринбосари ноароматик углеводни алмашган ҳолда, S гуруҳи шунингдек  $=N-NR^{11}R^{12}$ ,  $=N-(4-10-аъзоли гетероциклик ҳалқа)$ ,  $=N-(4-10-аъзоли карбоциклик ҳалқа)$ ,  $=N-NHC(O)R^{11}$ ,  $=N-NHC(O)NR^{11}R^{12}$ ,  $-N(R^{11})SO_2R^{12}$  ёки  $=N-R^{17}$  ни ўз ичига олиши мумкин; бунда гетероциклик ва карбоциклик гуруҳларнинг ҳар қайсиси Cl, F,  $(C_1-C_{10})$ алкил,  $(C_1-C_{10})$ -алкокси, оксо ёки CN ни ўз ичига олган гуруҳдан



танланган ўринбосарлар воситасида алмашилиши мумкин;

T гуруҳининг дирадикаллари ўз ичига -O-, -S-, -S(O)-, -S(O)<sub>2</sub>-, -N((C<sub>1</sub>-C<sub>6</sub>)алкил)-, -NH-, -C(O)-, -OC(O)-, -C(O)O-, -N(Ar)- и -OC(O)O - ни олади.

2. 1-банд бўйича бирикмада:

дирадикал 1 мавжуд эмас ёки -CH<sub>2</sub>-ни билдиради;

дирадикал 2 -CH(R<sup>6</sup>)-, -C(O)O-, -C(O)N(R<sup>6</sup>)-, -C(O)(CH<sub>2</sub>)<sub>m</sub>-, -S(O)<sub>2</sub>(CH<sub>2</sub>)<sub>m</sub>-ни билдиради, бунда m тенг 0-2;

дирадикал 3 >C(O) ни билдиради;

дирадикал 4 >O ни билдиради;

дирадикал 5 >C(O) ёки >C(=NOR<sup>19</sup>) ни билдиради;

дирадикал 6 -(CH<sub>2</sub>)<sub>x</sub>-ни билдиради, бунда x тенг 0 дан 4гача;

дирадикал 7 -(CH<sub>2</sub>)<sub>y</sub>-ни билдиради, бунда y тенг 0 дан 4 гача; шу шарт биланки, сумма x+y тенг 2 дан 4 гача;

R<sup>1</sup> H, OH ёки метилни билдиради;

R<sup>11</sup> ва R<sup>12</sup> ларнинг ҳар бири мустақил равишда H, (C<sub>1</sub>-C<sub>6</sub>)алкил, (C<sub>2</sub>-C<sub>6</sub>)алкенил ёки (C<sub>2</sub>-C<sub>6</sub>)алкинилни билдиради, бунда у Hдан ташқари, Cl, F, OH, (C<sub>1</sub>-C<sub>3</sub>)алкокси, (C<sub>1</sub>-C<sub>3</sub>)алкокси-(C<sub>1</sub>-C<sub>3</sub>)алкокси, оксо, (C<sub>1</sub>-C<sub>3</sub>)алкил, галогеналмашилган (C<sub>1</sub>-C<sub>3</sub>)алкил ёки (C<sub>1</sub>-C<sub>3</sub>)алкокси-(C<sub>1</sub>-C<sub>3</sub>)алкилни ўз ичига олган гуруҳдан танланган 1-2 ўринбосарлар билан алмашилиши мумкин;

R<sup>13</sup> H ни билдиради;

R<sup>19</sup> H ёки 1-3 кислород атомлари билан бўлинадиган ва мустақил равишда 4-10-аъзоли карбоёки гетероциклик ҳалқа билан алмашилиши мумкин бўлган (C<sub>1</sub>-C<sub>6</sub>)алкилни билдиради;

Ҳар бир Ag мустақил равишда (a) 9-10- аъзоли гетероциклик ҳалқани, (b) 9-10- аъзоли карбоциклик ҳалқани, (c) 4-6-аъзоли гетероциклик ҳалқани ёки (d) 4-6-аъзоли карбоциклик ҳалқани билдиради, бунда (c) ёки (d) гуруҳи 4-6-аъзоли гетероциклик ҳалқа ёки 4-6-аъзоли карбоциклик ҳалқа билан алмашилиши мумкин; бунда айтиб ўтилган циклик тизим CF<sub>3</sub>, OCF<sub>3</sub>, OCHF<sub>2</sub>, CHF<sub>2</sub>, нитро, Cl, F, Br, гидроксид, (C<sub>1</sub>-C<sub>6</sub>)алкил, CN, CHO, (C<sub>1</sub>-C<sub>3</sub>)алкокси-(C<sub>1</sub>-C<sub>3</sub>)алкокси, (C<sub>1</sub>-C<sub>3</sub>)алкокси-(C<sub>1</sub>-C<sub>3</sub>)алкил, оксо, (C<sub>1</sub>-C<sub>6</sub>)алканоил, (C<sub>2</sub>-C<sub>6</sub>)алкенил, (C<sub>2</sub>-C<sub>6</sub>)алкинил, гидроксиалмашилган (C<sub>1</sub>-C<sub>6</sub>)алкил, -C(O)R<sup>11</sup>, -OC(O)R<sup>11</sup>, -C(O)OR<sup>11</sup>, C(O)N(R<sup>11</sup>)R<sup>12</sup>-, -OC(O)N(R<sup>11</sup>)R<sup>12</sup>-, -NHC(O)R<sup>11</sup>, -N(R<sup>11</sup>)R<sup>12</sup>, -N(R<sup>11</sup>)SO<sub>2</sub>R<sup>12</sup>, -SO<sub>2</sub>N(R<sup>11</sup>)R<sup>12</sup>, -S(O)<sub>p</sub>R<sup>11</sup> ни ўз ичига олган гуруҳдан танланган 1-2 ўринбосарлар билан алмашилиши мумкин, бунда p 0-2, ёки CN воситасида алмашилиши шарт бўлмаган (C<sub>1</sub>-C<sub>6</sub>)алкоксига тенг.

3. 1 ёки 2-банд бўйича бирикмада:

дирадикал 2 >CH(R<sup>6</sup>), -C(O)O-, -C(O)N(R<sup>6</sup>)-, -C(O)(CH<sub>2</sub>)<sub>m</sub>-, -S(O)<sub>2</sub>(CH<sub>2</sub>)<sub>m</sub>-ни билдиради, бунда m 0 дан 2 гача тенг;

дирадикал 3 >CH(OC(O)R<sup>14</sup>), >CH(OC(O)N(R<sup>14</sup>)R<sup>15</sup>)-, >CHOC(O)OR<sup>15</sup>, >CHOC(O)CH(N(R<sup>14</sup>)R<sup>15</sup>)(CR<sup>a</sup>R<sup>b</sup>)<sub>n</sub>Ar, >CHOC(O)CH(N(R<sup>14</sup>)R<sup>15</sup>)R<sup>14</sup>, >CHOC(O)C(=NOR<sup>14</sup>)(CR<sup>a</sup>R<sup>b</sup>)<sub>n</sub>Ar, >CHOC(O)C(=NOR<sup>14</sup>)R<sup>14</sup>, >CHOC(O)(CR<sup>a</sup>R<sup>b</sup>)<sub>n</sub>Ar ёки

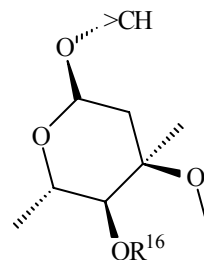

ни билдиради

дирадикал 4 >Oни билдиради;

дирадикал 5 >C(O) ёки >C(=NOR<sup>19</sup>)ни билдиради;

дирадикал 6 -(CH<sub>2</sub>)<sub>x</sub>-ни билдиради, бунда x 0 дан 4гача тенг; дирадикал 7 -(CH<sub>2</sub>)<sub>y</sub>- ни билдиради, бунда y 0 дан 4 гача тенг ва бунда x+y суммаси 2 дан 4гача тенг;

R<sup>1</sup> H, OH, ёки метилни билдиради;

R<sup>3</sup> ҳар қайсиси Ag воситасида алмашилиши мумкин бўлган (C<sub>1</sub>-C<sub>6</sub>)алкил, (C<sub>2</sub>-C<sub>6</sub>)алкенил ёки (C<sub>2</sub>-C<sub>6</sub>)алкинилни билдиради;

Ҳар бир R<sup>11</sup> ва R<sup>12</sup> мустақил равишда H, (C<sub>1</sub>-C<sub>6</sub>)алкил, (C<sub>2</sub>-C<sub>6</sub>)алкенил ёки (C<sub>2</sub>-C<sub>6</sub>)алкинилни билдиради;

R<sup>13</sup> ва R<sup>16</sup> нинг иккаласи Hни билдиради;

ҳар бир R<sup>14</sup> ва R<sup>15</sup> мустақил равишда H ни ёки 1-3 метиленили звеноси O, S, S(O), S(O)<sub>2</sub>, C(O) ёки NH га алмаштирилиши мумкин бўлган (C<sub>1</sub>-C<sub>6</sub>)алкилни билдиради R<sup>14</sup>/R<sup>15</sup> жуфтлигининг ҳар бири мустақил равишда R<sup>14</sup> ва R<sup>15</sup> қўшилган атом билан бирга 3-8-аъзоли ҳалқани ҳосил қилишлари мумкин ва ушбу 3-8-аъзоли ҳалқа Ag воситасида ёки S гуруҳининг 1-2 ўринбосарлари билан алмашилиши мумкин;

R<sup>19</sup> H ни ёки кислороднинг 1-3 атомлари билан узилиши мумкин бўлган ва мустақил равишда 4-10-аъзоли карбоёки гетероциклик ҳалқа билан алмашилиши мумкин бўлган (C<sub>1</sub>-C<sub>6</sub>)алкилни билдиради; ва

S гуруҳининг ўринбосарлари бу нитро, Cl, F, Br, CF<sub>3</sub>, OCF<sub>3</sub>, OCHF<sub>2</sub>, CHF<sub>2</sub>, гидроксид, (C<sub>1</sub>-C<sub>6</sub>)алкил, CN, CHO, (C<sub>1</sub>-C<sub>3</sub>)алкокси-(C<sub>1</sub>-C<sub>3</sub>)алкокси, (C<sub>1</sub>-C<sub>3</sub>)алкокси-(C<sub>1</sub>-C<sub>3</sub>)алкил, оксо, (C<sub>1</sub>-C<sub>6</sub>)алканоил, (C<sub>2</sub>-C<sub>6</sub>)алкенил, (C<sub>2</sub>-C<sub>6</sub>)алкинил, гидрокси-алмашилган (C<sub>1</sub>-C<sub>6</sub>)алкил, -C(O)R<sup>11</sup>, -OC(O)R<sup>11</sup>, -C(O)OR<sup>11</sup>, C(O)N(R<sup>11</sup>)R<sup>12</sup>-, -OC(O)N(R<sup>11</sup>)R<sup>12</sup>-, -NHC(O)R<sup>11</sup>, -N(R<sup>11</sup>)R<sup>12</sup>, -N(R<sup>11</sup>)SO<sub>2</sub>R<sup>12</sup>,

-SO<sub>2</sub>N(R<sup>11</sup>)R<sup>12</sup>, -S(O)<sub>p</sub>R<sup>11</sup> дир, бунда р 0-2, ва, CN воситасида алмашилиши шарт бўлмаган (C<sub>1</sub>-C<sub>6</sub>)-алкоксига тенг.

4. 1 ёки 2-банд бўйича бирикмада дирадикал 2 >CH(R<sup>6</sup>)ни билдиради; дирадикал 5 >C(O) ни билдиради;

R<sup>3</sup> метилни билдиради; R<sup>5</sup> этилни билдиради;

R<sup>6</sup> H ёки, OH ёки (C<sub>1</sub>-C<sub>3</sub>)алкокси билан алмашилиши шарт бўлмаган(C<sub>1</sub>-C<sub>5</sub>) алкилни билдиради.

5. 1, 2 ёки 4-бандларнинг ҳар қайсиси бўйича бирикмада дирадикал 1 мавжуд эмас ёки метилenni билдиради; дирадикал 6 -(CH<sub>2</sub>)<sub>x</sub>-ни билдиради, бунда x 0 дан 3 гача тенг; дирадикал 7 -(CH<sub>2</sub>)<sub>y</sub>-ни билдиради, бунда y 0 дан 3гача тенг; ва бунда x+y суммаси 2 дан 3 гача тенг; R<sup>1</sup> H ни билдиради ва R<sup>6</sup> H ёки (C<sub>1</sub>-C<sub>3</sub>)алкилни билдиради.

6. 1, 2, 4 ёки 5-бандларнинг ҳар қайсиси бўйича бирикмада дирадикал 1 мавжуд эмас;

R<sup>2</sup> (a) 9-10-аъзоли гетероциклик ҳалқани ёки карбоциклик ҳалқани, ёки (b) 4-6-аъзоли гетероциклик ҳалқани ёки карбоциклик ҳалқани билдиради, бунда (b) гуруҳи 4-6-аъзоли гетероциклик ҳалқа ёки карбоциклик ҳалқа воситасида алмашилиши мумкин, ва R<sup>2</sup> SO<sub>2</sub>R<sup>11</sup>, гидроксиалмашилган (C<sub>1</sub>-C<sub>3</sub>)алкил, (C<sub>1</sub>-C<sub>3</sub>)алкил, CN, CHO, нитро, F, Cl, Br, CF<sub>3</sub>, OCF<sub>3</sub>, OCHF<sub>2</sub>, CHF<sub>2</sub>, гидрокси, (C<sub>1</sub>-C<sub>3</sub>)алкокси-(C<sub>1</sub>-C<sub>3</sub>)алкокси, оксо, (C<sub>1</sub>-C<sub>3</sub>)-алканоил, (C<sub>2</sub>-C<sub>6</sub>)алкенил, (C<sub>2</sub>-C<sub>6</sub>)алкинил ёки, CN воситасида алмашилиши шарт бўлмаган (C<sub>1</sub>-C<sub>3</sub>)алкоксини ўз ичига олган гуруҳдан танланган 1-2 ўринбосарлар билан алмашилиши мумкин; ва R<sup>6</sup> H ёки метилни билдиради.

7. 1, 2 ёки 4-6-бандларнинг ҳар қайсиси бўйича бирикмада иккала дирадикаллар 6 ва 7 метилenni билдиради ва

R<sup>2</sup> (a) 9-10-аъзоли гетероциклик ҳалқани ёки (b) 5-6-аъзоли гетероциклик ҳалқани ёки карбоциклик ҳалқани билдиради, бунда (b) гуруҳи 5-6-аъзоли гетероциклик ҳалқа ёки карбоциклик ҳалқа воситасида алмашилган ва бунда R<sup>2</sup> SO<sub>2</sub>R<sup>11</sup>, (C<sub>1</sub>-C<sub>3</sub>)алкил, (C<sub>1</sub>-C<sub>3</sub>)алкил, CN, CHO, Br, Cl, F, CF<sub>3</sub>, OCF<sub>3</sub>, OCHF<sub>2</sub>, CHF<sub>2</sub>, нитро, гидрокси, (C<sub>1</sub>-C<sub>3</sub>)алкокси-(C<sub>1</sub>-C<sub>3</sub>)алкокси, оксо, (C<sub>1</sub>-C<sub>3</sub>)алканоил, (C<sub>2</sub>-C<sub>6</sub>)алкенил, (C<sub>2</sub>-C<sub>6</sub>)алкинил ёки CN воситасида алмашилиши шарт бўлмаган (C<sub>1</sub>-C<sub>3</sub>)алкоксини ўз ичига олган гуруҳдан танланган 1-2 ўринбосарлар билан алмашилиши мумкин.

8. 1, 2 ёки 4-7-бандларнинг ҳар қайсиси бўйича бирикмада R<sup>2</sup> SO<sub>2</sub>R<sup>11</sup>, гидрокси-алмашилган (C<sub>1</sub>-C<sub>3</sub>)алкил, (C<sub>1</sub>-C<sub>3</sub>)алкил, CN, CHO, Cl, F, CF<sub>3</sub>, нитро, гидрокси, (C<sub>1</sub>-C<sub>3</sub>)алкокси-(C<sub>1</sub>-C<sub>3</sub>)алкокси, оксо, (C<sub>1</sub>-C<sub>3</sub>)алканоил, (C<sub>2</sub>-C<sub>6</sub>)алкенил, (C<sub>2</sub>-C<sub>6</sub>)алкинил ёки CN воситасида алмашилиши шарт бўлмаган (C<sub>1</sub>-C<sub>3</sub>)алкоксини ўз ичига олган гуруҳдан танланган 1-2 ўринбосарлар билан алмаши-

лиши мумкин бўлган, таркибида 1-3 гетероатом бор 9-10 аъзоли гетероарилни билдиради.

9. 1, 2 ёки 4-8-бандларнинг ҳар қайсиси бўйича бирикмада R<sup>2</sup> ҳар қайсиси (C<sub>1</sub>-C<sub>3</sub>)алкил, CN, CHO, Cl, F, CF<sub>3</sub>, нитро, гидрокси, оксо, (C<sub>1</sub>-C<sub>3</sub>)-алканоил, (C<sub>2</sub>-C<sub>3</sub>)алкенил, (C<sub>2</sub>-C<sub>3</sub>)алкинил ёки (C<sub>1</sub>-C<sub>3</sub>)алкоксини ўз ичига олган гуруҳдан танланган 1-2 ўринбосарлар билан алмашилиши мумкин бўлган, хинолинил, изохинолинил, хиназолинил, 4H-хинолизинил, хиноксалинил, 1,5-нафтиридинил, 1,6-нафтиридинил, 1,7-нафтиридинил, 1,8-нафтиридинил, циннолинил, фталазинил, пиридо[2,3-b]пиразинил, пиридо[3,4-b]пиразинил, пиридо[3,2-b]пиразинил, пиридо[2,3-d]-пиримидинил, пиридо[2,3-e]пиридазинил, бензимидазол, индолил, индазол, 1H-бензотриазол, 1H-пирроло[3,2-b]пиридинил, 1H-пирроло[3,2-c]пиридинил, 1H-пирроло[2,3-c]пиридинил, 1H-пирроло[2,3-b]пиридинил, 1H-имидазо[4,5-b]-пиридинил, 3H-имидазо[4,5-b]пиридинил, 1H-имидазо[4,5-e]пиридинил, 1H-[1,2,3]триазоло[4,5-b]пиридинил, 1H-[1,2,3]триазоло[4,5-c]пиридинил, пиразоло[1,5-a]пиридинил, имидазо[1,5-a]пиридинил, имидазо[1,2-a]пиридинил, пирроло[1,2-a]пиридинил, пирроло[1,2-a]пиразинил, пирроло[1,2-c]пиримидинил, пирроло[1,2-b]пиридазинил, пирроло[1,5-a]пиримидинил, имидазо[1,5-a]пиримидинил, имидазо[1,2-a]пиримидинил, бензо[d][1,3]диоксолил ёки 1H-инден-2(3H)-сульфонилни билдиради.

10. 1 ёки 2-банд бўйича бирикмада дирадикал 2 >SO<sub>2</sub> ни билдиради; дирадикал 5 >C(O) ни билдиради;

R<sup>3</sup> метилни билдиради ва R<sup>5</sup> этилни билдиради.

11. 10-банд бўйича бирикмада дирадикал 1 мавжуд эмас ёки метилenni билдиради; дирадикал 6 -(CH<sub>2</sub>)<sub>x</sub>-ни билдиради, бунда x 0 дан 3 гача сонга тенг; дирадикал 7 -(CH<sub>2</sub>)<sub>y</sub>-ни билдиради, бунда y 0 дан 3 гача сонга тенг; ва бунда x+y суммаси 2-3га тенг; R<sup>1</sup> бHни билдиради ва R<sup>2</sup> (a) 9-10-аъзоли гетероциклик ҳалқани ёки карбоциклик ҳалқани ёки (b) 4-6-аъзоли гетероциклик ҳалқани ёки карбоциклик ҳалқани билдиради, бунда (b) гуруҳи 4-6-аъзоли гетероциклик ҳалқа ёки карбоциклик ҳалқа билан алмашилиши мумкин; ва R<sup>2</sup> SO<sub>2</sub>, гидроксиалмашилган (C<sub>1</sub>-C<sub>3</sub>)алкил, (C<sub>1</sub>-C<sub>3</sub>)алкил, CN, CHO, Br, Cl, F, CF<sub>3</sub>, OCF<sub>3</sub>, OCHF<sub>2</sub>, CHF<sub>2</sub>, нитро, гидрокси, (C<sub>1</sub>-C<sub>3</sub>)алкокси-(C<sub>1</sub>-C<sub>3</sub>)алкокси, оксо, (C<sub>1</sub>-C<sub>3</sub>)алканоил, (C<sub>2</sub>-C<sub>6</sub>)алкенил, (C<sub>2</sub>-C<sub>6</sub>)алкинил ёки CN воситасида алмашилиши шарт бўлмаган (C<sub>1</sub>-C<sub>3</sub>)алкоксини ўз ичига олган гуруҳдан танланган 1-2 ўринбосарлар билан алмашилиши мумкин.

12. 10 ёки 11-банд бўйича бирикмада дирадикал 1 мавжуд эмас; иккала дирадикаллар 6 ва 7 мети-

ленни билдиради ва  $R^2$  (а) 9-10-аззоли гетероциклик ҳалқани ёки (б) 5-6-аззоли гетероциклик ҳалқани ёки карбоциклик ҳалқани билдиради, бунда (б) гуруҳи 5-6-аззоли гетероциклик ҳалқа ёки карбоциклик ҳалқа билан алмашилиши мумкин ва бунда  $R^2$   $SO_2$ , гидроксилмашилган ( $C_1-C_3$ )алкил, ( $C_1-C_3$ )алкил, CN, CHO, Br, Cl, F,  $CF_3$ ,  $OCF_3$ ,  $OCHF_2$ ,  $CHF_2$ , нитро, гидрокси, ( $C_1-C_3$ )алкокси-( $C_1-C_3$ )алкокси, оксо, ( $C_1-C_3$ )алканоил, ( $C_2-C_6$ )алкенил, ( $C_2-C_6$ )алкинил ёки CN воситасида алмашилиши шарт бўлмаган ( $C_1-C_3$ )алкоксини ўз ичига олган гуруҳдан танланган 1-2 ўринбосарлар билан алмашилиши мумкин.

13. 10-12-бандларнинг ҳар қайсиси бўйича бирикмада  $R^2$   $SO_2R^{11}$ , гидроксилмашилган ( $C_1-C_3$ )алкил, ( $C_1-C_3$ )алкил, CN, CHO, Cl, F,  $CF_3$ , нитро, гидрокси, ( $C_1-C_3$ )алкокси-( $C_1-C_3$ )алкокси, оксо, ( $C_1-C_3$ )алканоил, ( $C_2-C_6$ )алкенил, ( $C_2-C_6$ )алкинил ёки CN воситасида алмашилиши шарт бўлмаган ( $C_1-C_3$ )алкоксини ўз ичига олган гуруҳдан танланган 1-2 ўринбосарлар билан алмашилиши мумкин бўлган, таркибида 1-3 гетероатом бор 9-10-аззоли гетероарилни билдиради.

14. 10-12-бандларнинг ҳар қайсиси бўйича бирикмада  $R^2$  ҳар қайсиси ( $C_1-C_3$ )алкил, CN, CHO, Cl, F,  $CF_3$ , нитро, гидрокси, оксо, ( $C_1-C_3$ )алканоил, ( $C_2-C_3$ )алкенил, ( $C_2-C_3$ )алкинил ёки ( $C_1-C_3$ )алкоксини ўз ичига олган гуруҳдан танланган 1-2 ўринбосарлар билан алмашилиши мумкин бўлган, хинолинил, изохинолинил, циннолинил, хиноксалинил, хиназолинил, 1,8-нафтиридинил, 1,7-нафтиридинил, 1,6-нафтиридинил, 1,5-нафтиридинил, фталазинил, бензо[d]тиазолил, 2,1,3-бензотиадиазол-2,2-диоксидил, бензо[c][1,2,5]оксадиазолил, бензо[d]изооксазолил, бензо[d]оксазолил, бензо[d]изотиазолил, имидазо[2,1-b]тиазолил, 5-фенилтиазолил, 2-фенил-1,3,4-тиадиазолил, 4-фенилтиазолил, 4-фенил-1,2,3-тиадиазолил, 5-фенилоксазолил, 2-фенил-1,3,4-оксадиазолил, 5-фенил-1,2,4-оксадиазолил, 3-фенил-1,2,4-оксадиазолил, 1-фенил-1Н-пиразолил, 4-фенил-4Н-1,2,4-триазолил, 1-фенил-1Н-1,2,4-триазолил, 2-(1Н-1,2,4-триазол-1-ил)пиридинил, 2-(1Н-пиразол-1-ил)пиридинил, 2-(4Н-1,2,4-триазол-4-ил)пиридинил, 1Н-индазолил, 1,3-дигидробензо-2,2-диоксо[c]тиофенил, 4-(2-оксооксазолидин-3-ил)-фенил ёки 2Н-индазолилни билдиради.

15. 1 ёки 2-банд бўйича бирикмада дирадикал 1 мавжуд эмас ёки метилни билдиради; дирадикал 2  $>C(O)$ ,  $-C(O)N(R^6)$ - ёки  $-C(O)O$ -ни билдиради; дирадикал 5  $>C(O)$ ни билдиради; дирадикал 6  $-(CH_2)_x$ -ни билдиради, бунда  $x$  0 дан 3 гача сонга тенг; дирадикал 7  $-(CH_2)_y$ -ни билдиради, бунда  $y$  0 дан 3 гача сонга тенг; ва бунда  $x+y$  суммаси 2 дан 3 гача сонга тенг;  $R^3$  метилни

билдиради;  $R^5$  этилни билдиради ва  $R^6$  Н ёки метилни билдиради.

16. 1-банд бўйича, ўз ичига қуйидагиларни олган гуруҳдан танланган бирикма:

3-дезкладинозил-11,12-дидеокси-6-О-метил-3-оксо-12,11-(оксикарбонил-(1-((хинолин-5-ил)метил)азетидин-3-ил)имино)эритромицин А,

3-дезкладинозил-11,12-дидеокси-6-О-метил-3-оксо-12,11-(оксикарбонил-(1-((хинолин-4-ил)метил)азетидин-3-ил)имино)эритромицин А,

3-дезкладинозил-11,12-дидеокси-6-О-метил-3-оксо-12,11-(оксикарбонил-(1-((1,8-нафтиридин-4-ил)метил)азетидин-3-ил)имино)эритромицин А,

3-дезкладинозил-11,12-дидеокси-6-О-метил-3-оксо-12,11-(оксикарбонил-(1-((1,5-нафтиридин-4-ил)метил)азетидин-3-ил)имино)эритромицин А,

3-дезкладинозил-11,12-дидеокси-2-фтор-6-О-метил-3-оксо-12,11-(оксикарбонил-(1-(1R-(1,8-нафтиридин-4-ил)этил)азетидин-3-ил)имино)эритромицин А,

3-дезкладинозил-11,12-дидеокси-6-О-метил-3-оксо-12,11-(оксикарбонил-(1-(1-(хинолин-4-ил)-бутил)азетидин-3-ил)имино)эритромицин А,

3-дезкладинозил-11,12-дидеокси-6-О-метил-3-оксо-12,11-(оксикарбонил-(1-(8-метоксихинолин-5-метил)азетидин-3-ил)имино)эритромицин А,

3-дезкладинозил-11,12-дидеокси-6-О-метил-3-оксо-12,11-(оксикарбонил-(1-(3-метоксихинолин-4-метил)азетидин-3-ил)имино)эритромицин А,

3-дезкладинозил-11,12-дидеокси-6-О-метил-3-оксо-12,11-(оксикарбонил-(1-(3-метокси-1,8-нафтиридин-4-метил)азетидин-3-ил)имино)эритромицин А,

3-дезкладинозил-11,12-дидеокси-6-О-метил-3-оксо-12,11-(оксикарбонил-(1-(3-бром-1,8-нафтиридин-4-метил)азетидин-3-ил)имино)эритромицин А,

3-дезкладинозил-11,12-дидеокси-6-О-метил-3-оксо-12,11-(оксикарбонил-(1-(3-хлор-1,8-нафтиридин-4-метил)азетидин-3-ил)имино)эритромицин А,

3-дезкладинозил-11,12-дидеокси-6-О-метил-3-оксо-12,11-(оксикарбонил-(1-(3-этокси-1,8-нафтиридин-4-метил)азетидин-3-ил)имино)эритромицин А,

3-дезкладинозил-11,12-дидеокси-6-О-метил-3-оксо-12,11-(оксикарбонил-(1-(4-(оксазол-5-ил)-бензолсульфонил)азетидин-3-ил)имино)эритромицин А,

3-дезкладинозил-11,12-дидеокси-6-О-метил-3-оксо-12,11-(оксикарбонил-(1-(3-(1Н-пиразол-3-ил)бензолсульфонил)азетидин-3-ил)имино)эритромицин А,

3-дезкладинозил-11,12-дидеокси-6-О-метил-3-оксо-12,11-(оксикарбонил-(1-(3-(1Н-пиразол-3-ил)бензолсульфонил)азетидин-3-ил)имино)эритромицин А,

3-дезкладинозил-11,12-дидеокси-6-О-метил-3-оксо-12,11-(оксикарбонил-(1-(3-(1Н-пиразол-3-ил)бензолсульфонил)азетидин-3-ил)имино)эритромицин А,

3-дезкладинозил-11,12-дидеокси-6-О-метил-3-оксо-12,11-(оксикарбонил-(1-(3-(1Н-пиразол-3-ил)бензолсульфонил)азетидин-3-ил)имино)эритромицин А,

3-дезкладинозил-11,12-дидеокси-6-О-метил-3-оксо-12,11-(оксикарбонил-(1-(3-(1,2,3-тиадиазол-4-ил)бензолсульфонил)азетидин-3-ил)имино)-эритромицин А,

3-дезкладинозил-11,12-дидеокси-6-О-метил-3-оксо-12,11-(оксикарбонил-(1-(хиноксалин-5-сульфонил)азетидин-3-ил)имино)эритромицин А,

3-дезкладинозил-11,12-дидеокси-6-О-метил-3-оксо-12,11-(оксикарбонил-(1-(1,3-дигидробензо-2,2-диоксо[с]тиофен-5-сульфонил)азетидин-3-ил)имино)эритромицин А,

3-дезкладинозил-11,12-дидеокси-6-О-метил-3-оксо-12,11-(оксикарбонил-(1-(8-метоксихинолин-5-сульфонил)азетидин-3-ил)имино)эритромицин А,

3-дезкладинозил-11,12-дидеокси-6-О-метил-3-оксо-12,11-(оксикарбонил-(1-(8-этоксихинолин-5-сульфонил)азетидин-3-ил)имино)эритромицин А,

3-дезкладинозил-11,12-дидеокси-2-фтор-6-О-метил-3-оксо-12,11-(оксикарбонил-(1-(3-циано-4-этоксibenзол-1-сульфонил)азетидин-3-ил)имино)эритромицин А,

3-дезкладинозил-11,12-дидеокси-6-О-метил-3-оксо-12,11-(оксикарбонил-(1-(4-этокси-3-метоксibenзол-1-сульфонил)азетидин-3-ил)имино)-эритромицин А ёки

3-дезкладинозил-11,12-дидеокси-6-О-метил-3-оксо-12,11-(оксикарбонил-(1-(8-метоксихиноксалин-5-сульфонил)азетидин-3-ил)имино)эритромицин А.

17. 1-16-бандарнинг ҳар бири бўйича кларитромицинга резистент бўлган *S. Руогенесга* нисбатан МИК *in vitro*га эга, 8 мкг/мл ёки ундан кам бирикма.

#### 1. Соединение формулы

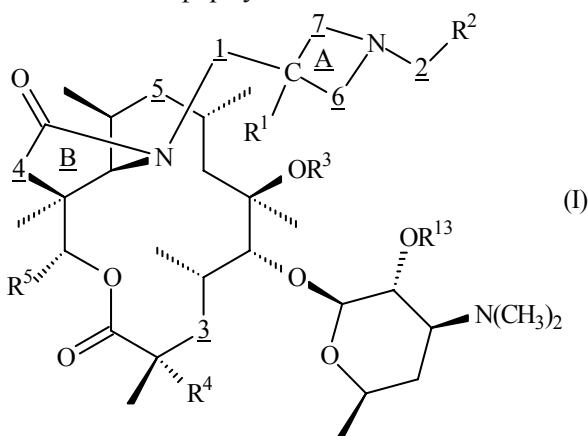

где дирадикал 1 является отсутствующим или означает  $>CH_2$  или  $>C(CH_3)H$ ;  
дирадикал 2 означает  $-C(O)(CH_2)_m-$ ,  
 $-S(O)_2(CH_2)_m-$ ,  $-SO_2N(R^6)-$ ,  $-(C(R^6)(R^7))_m-$ ,

$-C(O)O(CH_2R^{20})_m-$  или  $-C(O)N(R^6)-$ , где  $m$  равно целому числу от 0 до 3;

дирадикал 3 означает  $>C(O)$ ,  $>CH(OC(O)R^{14})$ ,  
 $>CH(OC(O)N(R^{14})R^{15})$ ,  $>CH(OC(O)OR^{15})$ ,  
 $>CH(OC(O)CH(N(R^{14})R^{15})(CR^{aR^b})_nAr)$ ,  
 $>CH(OC(O)CH(N(R^{14})R^{15})R^{14})$ ,  
 $>CH(OC(O)C(=NOR^{14})(CR^{aR^b})_nAr)$ ,  
 $>CH(OC(O)C(=NOR^{14})R^{14})$ ,  
 $>CH(OC(O)(CR^{aR^b})_nAr)$ ,  
 $>CH(OC(O)(CR^{aR^b})_nN(CR^{aR^b})_nAr)R^{14}$  или

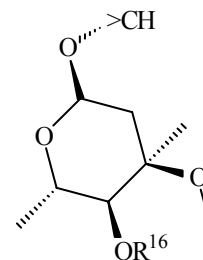

где  $n$  равно целому числу от 0 до 5;  
дирадикал 4 означает  $>O$  или  $>N(R^{10})$ , при условии, что когда дирадикал 3 не является  $>C(O)$ , дирадикал 4 означает  $>O$ ;

дирадикал 5 означает  $>C(O)$ ,  $-C(O)NH-$ ,  
 $-N(H)C(O)-$ ,  $>CH(N(R^8)R^9)$ ,  $>C(=NC(O)R^{19})$  или  
 $>C(=NOR^{19})$ ;

дирадикал 6 означает  $-(C(R^c)(R^d))_x-$ , где  $x$  равно целому числу от 0 до 5;

дирадикал 7 означает  $-(C(R^c)(R^e))_y-$ , где  $y$  равно целому числу от 0 до 5; при условии, что сумма  $x+y$  равна от 1 до 5;

$R^1$  означает  $H$ ,  $OH$ ,  $F$  или  $(C_1-C_6)$ алкил, при условии, что когда дирадикал 1 отсутствует,  $R^1$  означает  $H$ ;

$R^2$  означает  $Ag$  или водород;

$R^3$  означает  $(C_1-C_6)$ алкил,  $(C_2-C_6)$ алкенил или  $(C_2-C_6)$ алкинил, любой из которых может быть замещен посредством  $Ag$ ;

$R^4$  означает  $H$  или  $F$  при условии, что когда дирадикал 3 не является  $>C(O)$ ,  $R^4$  означает  $H$ ;

каждый из  $R^5$  и  $R^{20}$  независимо означает  $(C_1-C_6)$ -алкил;

каждый из  $R^6$  и  $R^7$  независимо означает  $H$ ,  $(C_1-C_{12})$ алкил,  $(C_2-C_{12})$ алкенил или 4-6-членное гетероциклическое кольцо; где любая из указанных групп за исключением  $H$  может быть замещена 1-3 заместителями группы  $S$ ; и где независимо указанные  $(C_1-C_{12})$ алкил и  $(C_2-C_{12})$ алкенил могут содержать от 1 до 2 углеродов, независимо замещенных дирадикалами группы  $T$ ;

и где независимо не более одной пары  $R^6/R^7$  вместе с углеродом, к которому присоединены  $R^6$  и  $R^7$ , могут образовывать 3-8-членное карбоциклическое кольцо; при условии, что не больше, чем всего две из  $R^6$  и  $R^7$  групп отличны от  $H$ ;  
 $R^8$  независимо означает  $H$ ,  $(C_1-C_6)$ алкил,  
 $-C(O)(C_1-C_6)$ алкил,  $-S(O_2)(C_1-C_6)$ алкил, любой из

которых за исключением H может быть замещен 1-3 заместителями группы S;

R<sup>9</sup> означает H или (C<sub>1</sub>-C<sub>6</sub>)алкил, который может быть замещен 1-3 заместителями группы S;

R<sup>10</sup> означает H или (C<sub>1</sub>-C<sub>6</sub>)алкил;

каждый из R<sup>11</sup> и R<sup>12</sup> независимо означает (a) H, (C<sub>1</sub>-C<sub>12</sub>)алкил, (C<sub>2</sub>-C<sub>12</sub>)алкенил, (C<sub>2</sub>-C<sub>12</sub>)алкинил, любой из которых за исключением H может быть заменен посредством -NH-, -N(CH<sub>3</sub>)-, -N(4-10-членное карбо- или гетероциклическое кольцо), -O-, -S-, -S(O)- или -S(O)<sub>2</sub>-, где вышеуказанные R<sup>11</sup> и R<sup>12</sup> вместе с атомом, к которому присоединены, могут образовывать 3-8-членное кольцо, или (b) 9-10-членное гетероциклическое кольцо, 9-10-членное карбоциклическое кольцо, 4-6-членное гетероциклическое кольцо или 4-6-членное карбоциклическое кольцо, где любой из (a) или (b) за исключением H может быть независимо замещен 1-3 заместителями, выбираемыми из группы, включающей F, Cl, OH, (C<sub>1</sub>-C<sub>3</sub>)алкокси, (C<sub>1</sub>-C<sub>3</sub>)алкокси-(C<sub>1</sub>-C<sub>3</sub>)алкокси, оксо, (C<sub>1</sub>-C<sub>3</sub>)алкил, галогензамещенный (C<sub>1</sub>-C<sub>3</sub>)алкил или (C<sub>1</sub>-C<sub>3</sub>)алкокси-(C<sub>1</sub>-C<sub>3</sub>)алкил;

каждый из R<sup>13</sup> и R<sup>16</sup> независимо означает H, -C(O)(C<sub>1</sub>-C<sub>6</sub>алкил), -C(O)Ar, (фенил)(C<sub>1</sub>-C<sub>6</sub>алкил)<sub>2</sub>Si- или (C<sub>1</sub>-C<sub>6</sub>алкил)<sub>3</sub>Si-;

каждый из R<sup>14</sup> и R<sup>15</sup> независимо означает H или (C<sub>1</sub>-C<sub>10</sub>)алкил; где алкил может быть замещен 1-3 заместителями группы S; где независимо 1-2 углерода алкила могут быть заменены дирадикалами группы T; и где каждая из пар R<sup>14</sup>/R<sup>15</sup> независимо может вместе с атомом, к которому присоединены R<sup>14</sup> и R<sup>15</sup>, образовывать 3-8-членное кольцо;

R<sup>17</sup> означает OR<sup>19</sup>, -C(O)(C<sub>1</sub>-C<sub>6</sub>алкил) или -C(O)(4-10-членное карбо- или гетероциклическое кольцо);

R<sup>19</sup> означает H, 4-10-членное карбо- или гетероциклическое кольцо, (C<sub>1</sub>-C<sub>6</sub>)алкил или -(C<sub>1</sub>-C<sub>6</sub>алкил)-(4-10-членное карбо- или гетероциклическое кольцо), любая из указанных групп может содержать алкильный углерод, замещенный посредством -NH-, -N(CH<sub>3</sub>)-, -N(4-10-членное карбо- или гетероциклическое кольцо), -O-, -S-, -S(O)- или -S(O)<sub>2</sub>-; и за исключением H может быть замещена 1-3 заместителями, выбираемыми из группы, включающей F, Cl, OH, (C<sub>1</sub>-C<sub>3</sub>)алкокси, (C<sub>1</sub>-C<sub>3</sub>)алкокси-(C<sub>1</sub>-C<sub>3</sub>)алкокси, оксо, (C<sub>1</sub>-C<sub>3</sub>)алкил, галогензамещенный (C<sub>1</sub>-C<sub>3</sub>) алкил или (C<sub>1</sub>-C<sub>3</sub>)алкокси-(C<sub>1</sub>-C<sub>3</sub>)алкил;

каждый из R<sup>a</sup> и R<sup>b</sup> независимо означает H или (C<sub>1</sub>-C<sub>6</sub>)алкил, где алкил может быть замещен 1-3 заместителями группы S; и где независимо 1-2 углерода алкила могут быть заменены дирадикалами группы T; и каждая из пар R<sup>a</sup>/R<sup>b</sup> независимо может вместе с углеродом, к которому при-

соединены R<sup>a</sup> и R<sup>b</sup>, образовывать 3-10-членное кольцо;

каждая из R<sup>c</sup> групп независимо означает H, F, Cl, (C<sub>1</sub>-C<sub>3</sub>)алкил, гидроксид, (C<sub>1</sub>-C<sub>3</sub>) алкокси или CN, при условии, что когда x дирадикала б равен от 2 до 5, только одна R<sup>c</sup> группа может быть иной, чем H;

каждая из групп R<sup>d</sup> и R<sup>e</sup> означает H за тем исключением, что не более одной R<sup>d</sup> группы вместе с одной R<sup>e</sup> группой могут образовывать мостиковую простую углерод-углеродную связь или мостиковый (C<sub>1</sub>-C<sub>3</sub>)алкильный дирадикал, так что цикл A является бициклическим;

каждый из Ag независимо означает (a) 9-10-членное гетероциклическое кольцо, (b) 9-10-членное карбоциклическое кольцо, (c) 4-6-членное гетероциклическое кольцо или (d) 4-6-членное карбоциклическое кольцо, где (c) или (d) группа может быть замещена 4-6-членным гетероциклическим кольцом или 4-6-членным карбоциклическим кольцом; где любая из вышеуказанных циклических систем Ag может быть замещена 1-3 заместителями группы S;

заместителями группы S являются нитро, галоген, гидроксид, CF<sub>3</sub>, OCF<sub>3</sub>, OCHF<sub>2</sub>, CHF<sub>2</sub>, CN, CHO, (C<sub>1</sub>-C<sub>3</sub>)алкокси-(C<sub>1</sub>-C<sub>3</sub>)алкокси, (C<sub>1</sub>-C<sub>3</sub>)алкокси-(C<sub>1</sub>-C<sub>3</sub>)алкил, оксо, (C<sub>1</sub>-C<sub>10</sub>)алканоил, (C<sub>1</sub>-C<sub>10</sub>)алкил, (C<sub>2</sub>-C<sub>10</sub>)алкенил, (C<sub>2</sub>-C<sub>10</sub>)алкинил, 4-10-членное гетероциклическое кольцо или карбоциклическое кольцо, гидроксизамещенный (C<sub>1</sub>-C<sub>6</sub>)алкил, C(O)R<sup>11</sup>, -C(O)(4-10-членное гетероциклическое кольцо), -C(O)(4-10-членное карбоциклическое кольцо), -C(O)<sub>2</sub>(4-10-членное гетероциклическое кольцо), -O(4-10-членное карбоциклическое кольцо), -O(4-10-членное гетероциклическое кольцо), -C(O)<sub>2</sub>(4-10-членное карбоциклическое кольцо), -C(O)OR<sup>11</sup>, -OC(O)R<sup>11</sup>, -C(O)NR<sup>11</sup>R<sup>12</sup>, OC(O)NR<sup>11</sup>R<sup>12</sup>, -NR<sup>11</sup>R<sup>12</sup>, -SO<sub>2</sub>NR<sup>11</sup>R<sup>12</sup>, -S(O)<sub>p</sub>R<sup>11</sup>, где p равно 0-2, и

(C<sub>1</sub>-C<sub>10</sub>)алкокси, необязательно замещенный посредством CN; и в случаях когда заместитель группы S замещает неароматический углерод, группа S может также включать =N-NR<sup>11</sup>R<sup>12</sup>, =N-(4-10-членное гетероциклическое кольцо), =N-(4-10-членное карбоциклическое кольцо), =N-NHC(O)R<sup>11</sup>, =N-NHC(O)NR<sup>11</sup>R<sup>12</sup>, -N(R<sup>11</sup>)SO<sub>2</sub>R<sup>12</sup> или =N-R<sup>17</sup>; где любая из гетероциклических и карбоциклических групп может быть замещена посредством заместителей, выбираемых из группы, включающей Cl, F, (C<sub>1</sub>-C<sub>10</sub>)алкил, (C<sub>1</sub>-C<sub>10</sub>)алкокси, оксо или CN; дирадикалы группы T включают -O-, -S-, -S(O)-, -S(O)<sub>2</sub>-, -N((C<sub>1</sub>-C<sub>6</sub>)алкил)-, -NH-, -C(O)-, -OC(O)-, -C(O)O-, -N(Ar)- и -OC(O)O-.

2. Соединение по п. 1, где:

дирадикал 1 отсутствует или означает -CH<sub>2</sub>-;

дирадикал 2 означает  $-\text{CH}(\text{R}^6)-$ ,  $-\text{C}(\text{O})\text{O}-$ ,  $-\text{C}(\text{O})\text{N}(\text{R}^6)-$ ,  $-\text{C}(\text{O})(\text{CH}_2)_m-$ ,  $-\text{S}(\text{O})_2(\text{CH}_2)_m-$ , где  $m$  равно 0-2;

дирадикал 3 означает  $>\text{C}(\text{O})$ ;

дирадикал 4 означает  $>\text{O}$ ;

дирадикал 5 означает  $>\text{C}(\text{O})$  или  $>\text{C}(=\text{NOR}^{19})$ ;

дирадикал 6 означает  $-(\text{CH}_2)_x-$ , где  $x$  равно от 0 до 4;

дирадикал 7 означает  $-(\text{CH}_2)_y-$ , где  $y$  равно от 0 до 4; при условии, что сумма  $x+y$  равна от 2 до 4;  $\text{R}^1$  означает H, OH или метил;

каждый из  $\text{R}^{11}$  и  $\text{R}^{12}$  независимо означает H,  $(\text{C}_1-\text{C}_{60})$ алкил,  $(\text{C}_2-\text{C}_6)$ алкенил или  $(\text{C}_2-\text{C}_6)$ алкинил, который за исключением H может быть замещен 1-2 заместителями, выбираемыми из группы, включающей Cl, F, OH,  $(\text{C}_1-\text{C}_3)$ алкокси,  $(\text{C}_1-\text{C}_3)$ алкокси- $(\text{C}_1-\text{C}_3)$ алкокси, оксо,  $(\text{C}_1-\text{C}_3)$ алкил, галогензамещенный  $(\text{C}_1-\text{C}_3)$ алкил или  $(\text{C}_1-\text{C}_3)$ алкокси- $(\text{C}_1-\text{C}_3)$ алкил;

$\text{R}^{13}$  означает H;

$\text{R}^{19}$  означает H или  $(\text{C}_1-\text{C}_6)$ алкил, который может прерываться 1-3 атомами кислорода и независимо может быть замещен 4-10-членным карбоили гетероциклическим кольцом;

каждый из Ag независимо означает (a) 9-10-членное гетероциклическое кольцо, (b) 9-10-членное карбоциклическое кольцо, (c) 4-6-членное гетероциклическое кольцо или (d) 4-6-членное карбоциклическое кольцо, где (c) или (d) группа может быть замещена 4-6-членным гетероциклическим кольцом или 4-6-членным карбоциклическим кольцом; где вышеуказанная циклическая система может быть замещена 1-2 заместителями, выбираемыми из группы, включающей  $\text{CF}_3$ ,  $\text{OCF}_3$ ,  $\text{OCHF}_2$ ,  $\text{CHF}_2$ , нитро, Cl, F, Br, гидрокси,  $(\text{C}_1-\text{C}_6)$ алкил, CN, CHO,  $(\text{C}_1-\text{C}_3)$ алкокси- $(\text{C}_1-\text{C}_3)$ алкокси,  $(\text{C}_1-\text{C}_3)$ алкокси- $(\text{C}_1-\text{C}_3)$ алкил, оксо,  $(\text{C}_1-\text{C}_6)$ алканоил,  $(\text{C}_2-\text{C}_6)$ алкенил,  $(\text{C}_2-\text{C}_6)$ алкинил, гидроксизамещенный  $(\text{C}_1-\text{C}_6)$ алкил,  $-\text{C}(\text{O})\text{R}^{11}$ ,  $-\text{OC}(\text{O})\text{R}^{11}$ ,  $-\text{C}(\text{O})\text{OR}^{11}$ ,  $\text{C}(\text{O})\text{N}(\text{R}^{11})\text{R}^{12}$ ,  $-\text{OC}(\text{O})\text{N}(\text{R}^{11})\text{R}^{12}$ ,  $-\text{NHC}(\text{O})\text{R}^{11}$ ,  $-\text{N}(\text{R}^{11})\text{R}^{12}$ ,  $-\text{N}(\text{R}^{11})\text{SO}_2\text{R}^{12}$ ,  $-\text{SO}_2\text{N}(\text{R}^{11})\text{R}^{12}$ ,  $-\text{S}(\text{O})_p\text{R}^{11}$ , где  $p$  равно 0-2, или  $(\text{C}_1-\text{C}_6)$ алкокси, необязательно замещенный посредством CN.

3. Соединение по пп. 1 или 2, где:

дирадикал 2 означает  $>\text{CH}(\text{R}^6)$ ,  $-\text{C}(\text{O})\text{O}-$ ,  $-\text{C}(\text{O})\text{N}(\text{R}^6)-$ ,  $-\text{C}(\text{O})(\text{CH}_2)_m-$ ,  $-\text{S}(\text{O})_2(\text{CH}_2)_m-$ , где  $m$  равно от 0 до 2;

дирадикал 3 означает  $>\text{CH}(\text{OC}(\text{O})\text{R}^{14})$ ,

$>\text{CH}(\text{OC}(\text{O})\text{N}(\text{R}^{14})\text{R}^{15})$ ,  $>\text{CHOC}(\text{O})\text{OR}^{15}$ ,

$>\text{CHOC}(\text{O})\text{CH}(\text{N}(\text{R}^{14})\text{R}^{15})(\text{CR}^a\text{R}^b)_n\text{Ar}$ ,

$>\text{CHOC}(\text{O})\text{CH}(\text{N}(\text{R}^{14})\text{R}^{15})\text{R}^{14}$ ,

$>\text{CHOC}(\text{O})\text{C}(=\text{NOR}^{14})((\text{CR}^a\text{R}^b)_n\text{Ar})$ ,

$>\text{CHOC}(\text{O})\text{C}(=\text{NOR}^{14})\text{R}^{14}$ ,  $>\text{CHOC}(\text{O})(\text{CR}^a\text{R}^b)_n\text{Ar}$

или

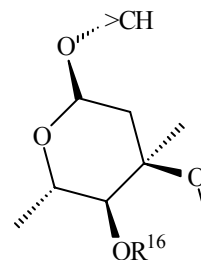

дирадикал 4 означает  $>\text{O}$ ;

дирадикал 5 означает  $>\text{C}(\text{O})$  или  $>\text{C}(=\text{NOR}^{19})$ ;

дирадикал 6 означает  $-(\text{CH}_2)_x-$ , где  $x$  равно от 0 до 4; дирадикал 7 означает  $-(\text{CH}_2)_y-$ , где  $y$  равно от 0 до 4 и где сумма  $x+y$  равна от 2 до 4;

$\text{R}^1$  означает H, OH, или метил;

$\text{R}^3$  означает  $(\text{C}_1-\text{C}_6)$ алкил,  $(\text{C}_2-\text{C}_6)$ алкенил или  $(\text{C}_2-\text{C}_6)$ алкинил, любой из которых может быть замещен посредством Ag;

каждый из  $\text{R}^{11}$  и  $\text{R}^{12}$  независимо означает H,  $(\text{C}_1-\text{C}_6)$ алкил,  $(\text{C}_2-\text{C}_6)$ алкенил или  $(\text{C}_2-\text{C}_6)$ алкинил;

$\text{R}^{13}$  и  $\text{R}^{16}$  оба означают H;

каждый из  $\text{R}^{14}$  и  $\text{R}^{15}$  независимо означает H или  $(\text{C}_1-\text{C}_6)$ алкил, 1-3 метиленовых звена которого могут быть заменены на O, S, S(O), S(O)<sub>2</sub>, C(O) или NH; каждая из пар  $\text{R}^{14}/\text{R}^{15}$  независимо может вместе с атомом, к которому присоединены  $\text{R}^{14}$  и  $\text{R}^{15}$ , образовывать 3-8-членное кольцо, и указанное 3-8-членное кольцо может быть замещено посредством Ag или 1-2 заместителями группы S;

$\text{R}^{19}$  означает H или  $(\text{C}_1-\text{C}_6)$ алкил, который может прерываться 1-3 атомами кислорода и независимо может быть замещен 4-10-членным карбоили гетероциклическим кольцом; и заместителями группы S являются нитро, Cl, F, Br,  $\text{CF}_3$ ,  $\text{OCF}_3$ ,  $\text{OCHF}_2$ ,  $\text{CHF}_2$ , гидрокси,  $(\text{C}_1-\text{C}_6)$ алкил, CN, CHO,  $(\text{C}_1-\text{C}_3)$ алкокси- $(\text{C}_1-\text{C}_3)$ алкокси,  $(\text{C}_1-\text{C}_3)$ алкокси- $(\text{C}_1-\text{C}_3)$ алкил, оксо,  $(\text{C}_1-\text{C}_6)$ алканоил,  $(\text{C}_2-\text{C}_6)$ алкенил,  $(\text{C}_2-\text{C}_6)$ алкинил, гидроксизамещенный  $(\text{C}_1-\text{C}_6)$ алкил,  $-\text{C}(\text{O})\text{R}^{11}$ ,  $-\text{OC}(\text{O})\text{R}^{11}$ ,  $-\text{C}(\text{O})\text{OR}^{11}$ ,  $\text{C}(\text{O})\text{N}(\text{R}^{11})\text{R}^{12}$ ,  $-\text{OC}(\text{O})\text{N}(\text{R}^{11})\text{R}^{12}$ ,  $-\text{NHC}(\text{O})\text{R}^{11}$ ,  $-\text{N}(\text{R}^{11})\text{R}^{12}$ ,  $-\text{N}(\text{R}^{11})\text{SO}_2\text{R}^{12}$ ,  $-\text{SO}_2\text{N}(\text{R}^{11})\text{R}^{12}$ ,  $-\text{S}(\text{O})_p\text{R}^{11}$ , где  $p$  равно 0-2, и  $(\text{C}_1-\text{C}_6)$ алкокси, необязательно замещенный посредством CN.

4. Соединение по пп. 1 или 2, где дирадикал 2 означает  $>\text{CH}(\text{R}^6)$ ; дирадикал 5 означает  $>\text{C}(\text{O})$ ;  $\text{R}^3$  означает метил;  $\text{R}^5$  означает этил;

$\text{R}^6$  означает H или  $(\text{C}_1-\text{C}_5)$  алкил, необязательно замещенный OH или  $(\text{C}_1-\text{C}_3)$ алкокси.

5. Соединение по любому из пп. 1, 2 или 4, где: дирадикал 1 отсутствует или означает метилен; дирадикал 6 означает  $-(\text{CH}_2)_x-$ , где  $x$  равно от 0 до 3; дирадикал 7 означает  $-(\text{CH}_2)_y-$ , где  $y$  равно

от 0 до 3; и где сумма  $x+y$  равна от 2 до 3;  $R^1$  означает H и  $R^6$  означает H или  $(C_1-C_3)$ алкил.

6. Соединение по любому из пп. 1, 2, 4 или 5, где дирадикал 1 отсутствует;

$R^2$  означает (а) 9-10-членное гетероциклическое кольцо или карбоциклическое кольцо, или (б) 4-6-членное гетероциклическое кольцо или карбоциклическое кольцо, где группа (б) может быть замещена посредством 4-6-членного гетероциклического кольца или карбоциклического кольца, и  $R^2$  может быть замещен 1-2 заместителями, выбираемыми из группы, включающей  $SO_2R^{11}$ , гидроксизамещенный  $(C_1-C_3)$ алкил,  $(C_1-C_3)$ алкил, CN, CHO, нитро, F, Cl, Br,  $CF_3$ ,  $OCF_3$ ,  $OCHF_2$ ,  $CHF_2$ , гидрокси,  $(C_1-C_3)$ алкокси- $(C_1-C_3)$ алкокси, оксо,  $(C_1-C_3)$ алканоил,  $(C_2-C_6)$ алкенил,  $(C_2-C_6)$ алкинил или  $(C_1-C_3)$ алкокси, необязательно замещенный посредством CN; и  $R^6$  означает H или метил.

7. Соединение по любому из пп. 1, 2 или 4-6, где дирадикалы 6 и 7 оба означают метилен и

$R^2$  означает (а) 9-10-членное гетероциклическое кольцо или (б) 5-6-членное гетероциклическое кольцо или карбоциклическое кольцо, где группа (б) замещена посредством 5-6-членного гетероциклического кольца или карбоциклического кольца и где  $R^2$  может быть замещен 1-2 заместителями, выбираемыми из группы, включающей  $SO_2R^{11}$ , гидроксизамещенный  $(C_1-C_3)$ алкил,  $(C_1-C_3)$ алкил, CN, CHO, Br, Cl, F,  $CF_3$ ,  $OCF_3$ ,  $OCHF_2$ ,  $CHF_2$ , нитро, гидрокси,  $(C_1-C_3)$ алкокси- $(C_1-C_3)$ алкокси, оксо,  $(C_1-C_3)$ алканоил,  $(C_2-C_6)$ алкенил,  $(C_2-C_6)$ алкинил или  $(C_1-C_3)$ алкокси, необязательно замещенный посредством CN.

8. Соединение по любому из пп. 1, 2 или 4-7, где  $R^2$  означает содержащий 1-3 гетероатома 9-10-членный гетероарил, который может быть замещен 1-2 заместителями, выбираемыми из группы, включающей  $SO_2R^{11}$ , гидроксизамещенный  $(C_1-C_3)$ алкил,  $(C_1-C_3)$ алкил, CN, CHO, Cl, F,  $CF_3$ , нитро, гидрокси,  $(C_1-C_3)$ алкокси- $(C_1-C_3)$ алкокси, оксо,  $(C_1-C_3)$ алканоил,  $(C_2-C_6)$ алкенил,  $(C_2-C_6)$ алкинил или  $(C_1-C_3)$ алкокси, необязательно замещенный посредством CN.

9. Соединение по любому из пп. 1, 2 или 4-8, где  $R^2$  означает хинолинил, изохинолинил, хиназолинил, 4Н-хинолизинил, хиноксалинил, 1,5-нафтиридинил, 1,6-нафтиридинил, 1,7-нафтиридинил, 1,8-нафтиридинил, циннолинил, фталазинил, пиридо[2,3-б]пиразинил, пиридо[3,4-б]пиразинил, пиридо[3,2-б]пиразинил, пиридо[2,3-д]пиримидинил, пиридо[2,3-е]пиридазинил, бензимидазолил, индолил, индазолил, 1Н-бензотриазолил, 1Н-пирроло[3,2-б]пиридинил, 1Н-пирроло[3,2-с]пиридинил, 1Н-пирроло[2,3-с]пиридинил, 1Н-пирроло[2,3-б]пиридинил, 1Н-имидазо-

[4,5-б]пиридинил, 3Н-имидазо[4,5-б]пиридинил, 1Н-имидазо[4,5-е]пиридинил, 1Н-[1,2,3]триазоло[4,5-б]пиридинил, 1Н-[1,2,3]триазоло[4,5-с]пиридинил, пиразоло[1,5-а]пиридинил, имидазо[1,5-а]пиридинил, имидазо[1,2-а]пиридинил, пирроло[1,2-а]пиридинил, пирроло[1,2-а]пиразинил, пирроло[1,2-с]пиримидинил, пирроло[1,2-б]пиридазинил, пирроло[1,5-а]пиримидинил, имидазо[1,5-а]пиримидинил, имидазо[1,2-а]пиримидинил, бензо[д][1,3]диоксолил или 1Н-инден-2(3Н)-сульфонил, любой из которых может быть замещен 1-2 заместителями, выбираемыми из группы, включающей  $(C_1-C_3)$ алкил, CN, CHO, Cl, F,  $CF_3$ , нитро, гидрокси, оксо,  $(C_1-C_3)$ алканоил,  $(C_2-C_3)$ алкенил,  $(C_2-C_3)$ алкинил или  $(C_1-C_3)$ алкокси.

10. Соединение по пп. 1 или 2, где дирадикал 2 означает  $>SO_2$ ; дирадикал 5 означает  $>C(O)$ ;

$R^3$  означает метил и  $R^5$  означает этил.

11. Соединение по п. 10, где дирадикал 1 отсутствует или означает метилен; дирадикал 6 означает  $-(CH_2)_x-$ , где  $x$  равно от 0 до 3; дирадикал 7 означает  $-(CH_2)_y-$ , где  $y$  равно от 0 до 3; и где сумма  $x+y$  равна 2-3;  $R^1$  означает H и  $R^2$  означает (а) 9-10-членное гетероциклическое кольцо или карбоциклическое кольцо или (б) 4-6-членное гетероциклическое кольцо или карбоциклическое кольцо, где группа (б) может быть замещена 4-6-членным гетероциклическим кольцом или карбоциклическим кольцом; и  $R^2$  может быть замещен 1-2 заместителями, выбираемыми из группы, включающей  $SO_2$ , гидроксизамещенный  $(C_1-C_3)$ алкил,  $(C_1-C_3)$ алкил, CN, CHO, Br, Cl, F,  $CF_3$ ,  $OCF_3$ ,  $OCHF_2$ ,  $CHF_2$ , нитро, гидрокси,  $(C_1-C_3)$ алкокси- $(C_1-C_3)$ алкокси, оксо,  $(C_1-C_3)$ алканоил,  $(C_2-C_6)$ алкенил,  $(C_2-C_6)$ алкинил или  $(C_1-C_3)$ алкокси, необязательно замещенный посредством CN.

12. Соединение по пп. 10 или 11, где дирадикал 1 отсутствует; дирадикалы 6 и 7 оба означают метилен и  $R^2$  означает (а) 9-10-членное гетероциклическое кольцо или (б) 5-6-членное гетероциклическое кольцо или карбоциклическое кольцо, где группа (б) может быть замещена 5-6-членным гетероциклическим кольцом или карбоциклическим кольцом и где  $R^2$  может быть замещен 1-2 заместителями, выбираемыми из группы, включающей  $SO_2$ , гидроксизамещенный  $(C_1-C_3)$ алкил,  $(C_1-C_3)$ алкил, CN, CHO, Br, Cl, F,  $CF_3$ ,  $OCF_3$ ,  $OCHF_2$ ,  $CHF_2$ , нитро, гидрокси,  $(C_1-C_3)$ алкокси- $(C_1-C_3)$ алкокси, оксо,  $(C_1-C_3)$ алканоил,  $(C_2-C_6)$ алкенил,  $(C_2-C_6)$ алкинил или  $(C_1-C_3)$ алкокси, необязательно замещенный посредством CN.

13. Соединение по любому из пп. 10-12, где  $R^2$  означает содержащий 1-3 гетероатома 9-10-член-

ный гетероарил, который может быть замещен 1-2 заместителями, выбираемыми из группы, включающей  $SO_2R^{11}$ , гидроксизамещенный ( $C_1-C_3$ )-алкил, ( $C_1-C_3$ )-алкил, CN, CHO, Cl, F,  $CF_3$ , нитро, гидрокси, ( $C_1-C_3$ )-алкокси-( $C_1-C_3$ )-алкокси, оксо, ( $C_1-C_3$ )-алканоил, ( $C_2-C_6$ )-алкенил, ( $C_2-C_6$ )-алкинил или ( $C_1-C_3$ )-алкокси, необязательно замещенный посредством CN.

14. Соединение по любому из пп. 10-12, где  $R^2$  означает хинолинил, изохинолинил, циннолинил, хиноксалинил, хиназолинил, 1,8-нафтиридинил, 1,7-нафтиридинил, 1,6-нафтиридинил, 1,5-нафтиридинил, фталазинил, бензо[d]тиазолил, 2,1,3-бензотиадиазол-2,2-диоксидил, бензо[c][1,2,5]оксадиазолил, бензо[d]изооксазолил, бензо[d]оксазолил, бензо[d]изотиазолил, имидазо[2,1-b]тиазолил, 5-фенилтиазолил, 2-фенил-1,3,4-тиадиазолил, 4-фенилтиазолил, 4-фенил-1,2,3-тиадиазолил, 5-фенилоксазолил, 2-фенил-1,3,4-оксадиазолил, 5-фенил-1,2,4-оксадиазолил, 3-фенил-1,2,4-оксадиазолил, 1-фенил-1Н-пиразолил, 4-фенил-4Н-1,2,4-триазолил, 1-фенил-1Н-1,2,4-триазолил, 2-(1Н-1,2,4-триазол-1-ил)пиридинил, 2-(1Н-пиразол-1-ил)пиридинил, 2-(4Н-1,2,4-триазол-4-ил)пиридинил, 1Н-индазолил, 1,3-дигидробензо-2,2-диоксо[c]тиофенил, 4-(2-оксооксазолидин-3-ил)фенил или 2Н-индазолил, любой из которых может быть замещен 1-2 заместителями, выбираемыми из группы, включающей ( $C_1-C_3$ )-алкил, CN, CHO, Cl, F,  $CF_3$ , нитро, гидрокси, оксо, ( $C_1-C_3$ )-алканоил, ( $C_2-C_3$ )-алкенил, ( $C_2-C_3$ )-алкинил или ( $C_1-C_3$ )-алкокси.

15. Соединение по пп. 1 или 2, где дирадикал 1 отсутствует или означает метил; дирадикал 2 означает  $>C(O)$ ,  $-C(O)N(R^6)$ - или  $-C(O)O$ -; дирадикал 5 означает  $>C(O)$ ; дирадикал 6 означает  $-(CH_2)_x-$ , где x равно от 0 до 3; дирадикал 7 означает  $-(CH_2)_y-$ , где y равно от 0 до 3; и где сумма x+y равна от 2 до 3;  $R^3$  означает метил;  $R^5$  означает этил и  $R^6$  означает H или метил.

16. Соединение по п. 1, которое выбирают из группы, включающей:

3-дезкладинозил-11,12-дидеокси-6-О-метил-3-оксо-12,11-(оксикарбонил-(1-((хинолин-5-ил)метил)азетидин-3-ил)имино)эритромицин А,  
3-дезкладинозил-11,12-дидеокси-6-О-метил-3-оксо-12,11-(оксикарбонил-(1-((хинолин-4-ил)метил)азетидин-3-ил)имино)эритромицин А,  
3-дезкладинозил-11,12-дидеокси-6-О-метил-3-оксо-12,11-(оксикарбонил-(1-((1,8-нафтиридин-4-ил)метил)азетидин-3-ил)имино)эритромицин А,  
3-дезкладинозил-11,12-дидеокси-6-О-метил-3-оксо-12,11-(оксикарбонил-(1-((1,5-нафтиридин-4-ил)метил)азетидин-3-ил)имино)эритромицин А,  
3-дезкладинозил-11,12-дидеокси-2-фтор-6-О-метил-3-оксо-12,11-(оксикарбонил-(1-(1R-(1,8-наф-

тиридин-4-ил)этил)азетидин-3-ил)имино)эритромицин А,  
3-дезкладинозил-11,12-дидеокси-6-О-метил-3-оксо-12,11-(оксикарбонил-(1-(1-(хинолин-4-ил)бутил)азетидин-3-ил)имино)эритромицин А,  
3-дезкладинозил-11,12-дидеокси-6-О-метил-3-оксо-12,11-(оксикарбонил-(1-(8-метоксихинолин-5-метил)азетидин-3-ил)имино)эритромицин А,  
3-дезкладинозил-11,12-дидеокси-6-О-метил-3-оксо-12,11-(оксикарбонил-(1-(3-метоксихинолин-4-метил)азетидин-3-ил)имино)эритромицин А,  
3-дезкладинозил-11,12-дидеокси-6-О-метил-3-оксо-12,11-(оксикарбонил-(1-(3-метокси-1,8-нафтиридин-4-метил)азетидин-3-ил)имино)эритромицин А,  
3-дезкладинозил-11,12-дидеокси-6-О-метил-3-оксо-12,11-(оксикарбонил-(1-(3-бром-1,8-нафтиридин-4-метил)азетидин-3-ил)имино)эритромицин А,  
3-дезкладинозил-11,12-дидеокси-6-О-метил-3-оксо-12,11-(оксикарбонил-(1-(3-хлор-1,8-нафтиридин-4-метил)азетидин-3-ил)имино)эритромицин А,  
3-дезкладинозил-11,12-дидеокси-6-О-метил-3-оксо-12,11-(оксикарбонил-(1-(3-этокси-1,8-нафтиридин-4-метил)азетидин-3-ил)имино)эритромицин А,  
3-дезкладинозил-11,12-дидеокси-6-О-метил-3-оксо-12,11-(оксикарбонил-(1-(4-(оксазол-5-ил)бензолсульфонил)азетидин-3-ил)имино)эритромицин А,  
3-дезкладинозил-11,12-дидеокси-6-О-метил-3-оксо-12,11-(оксикарбонил-(1-(3-(1Н-пиразол-3-ил)-бензолсульфонил)азетидин-3-ил)имино)эритромицин А,  
3-дезкладинозил-11,12-дидеокси-6-О-метил-3-оксо-12,11-(оксикарбонил-(1-(3-(1,2,3-тиадиазол-4-ил)бензолсульфонил)азетидин-3-ил)имино)эритромицин А,  
3-дезкладинозил-11,12-дидеокси-6-О-метил-3-оксо-12,11-(оксикарбонил-(1-(хиноксалин-5-сульфонил)азетидин-3-ил)имино)эритромицин А,  
3-дезкладинозил-11,12-дидеокси-6-О-метил-3-оксо-12,11-(оксикарбонил-(1-(1,3-дигидробензо-2,2-диоксо[c]тиофен-5-сульфонил)азетидин-3-ил)имино)эритромицин А,  
3-дезкладинозил-11,12-дидеокси-6-О-метил-3-оксо-12,11-(оксикарбонил-(1-(8-метоксихинолин-5-сульфонил)азетидин-3-ил)имино)эритромицин А,  
3-дезкладинозил-11,12-дидеокси-6-О-метил-3-оксо-12,11-(оксикарбонил-(1-(8-этоксихинолин-5-сульфонил)азетидин-3-ил)имино)эритромицин А,  
3-дезкладинозил-11,12-дидеокси-2-фтор-6-О-метил-3-оксо-12,11-(оксикарбонил-(1-(3-циано-4-



этоксibenзол-1-сульфонил)азетидин-3-ил)имино)эритромицин А,  
3-дезкладинозил-11,12-дидеокси-6-О-метил-3-оксо-12,11-(оксикарбонил-(1-(4-этокси-3-метоксибензол-1-сульфонил)азетидин-3-ил)имино)эритромицин А или

3-дезкладинозил-11,12-дидеокси-6-О-метил-3-оксо-12,11-(оксикарбонил-(1-(8-метоксихиноксалин-5-сульфонил)азетидин-3-ил)имино)эритромицин А.

17. Соединение по любому из пп. 1-16, имеющее МИК in vitro в отношении *S. ruogenes*, являющегося резистентным к кларитромицину, 8 мкг/мл или менее.

### С бўлими

## КИМЁ ВА МЕТАЛЛУРГИЯ

### Раздел С

## ХИМИЯ И МЕТАЛЛУРГИЯ

### С 03

(11) IAP 03947

(13) С

(51) 8 С 03 С 10/00, А 61 К 6/02, А 61 L 27/00, А 61 F 2/28

(21) IAP 2007 0257

(22) 26.06.2007

(71)(72)(73) Туляганов Дильшат Убайдуллаевич, Туляганов Шухрат Дильшатович, Махкамов Мохирид Эргашевич, UZ

(54) Биологик фаол шиша

Биологически активное стекло

(57) Ўз ичига SiO<sub>2</sub>, MgO 8,75-8,83 мас.%, CaO 29,10-30,44 мас.%, P<sub>2</sub>O<sub>5</sub> 6,22-6,32 мас. %, CaF<sub>2</sub> 5,65-5,70 мас.%, Na<sub>2</sub>O 4,49-4,53 мас.%ни олган суяк нуксонларини тўлдириш ва тиклаш учун биологик фаол шиша шу билан ф а р қ л а н а д и к и, унинг таркибига 43,48-46,06 мас.% SiO<sub>2</sub>, 28,66 дан 29,10 гача мас.% CaO, 6,32 дан кўпрок 7,19 гача мас.% P<sub>2</sub>O<sub>5</sub> кирган бўлиб, кўрсатилган компонентлар қуйидаги нисбатда жойлашган, мас. %: SiO<sub>2</sub> - 43,48-46,06; MgO - 8,75-8,83; CaO - 28,66-30,44; P<sub>2</sub>O<sub>5</sub> - 6,22-7,19; CaF<sub>2</sub> - 5,65-5,70; Na<sub>2</sub>O - 4,49-4,53.

Биологически активное стекло для заполнения и восстановления костных дефектов, включающее SiO<sub>2</sub>, MgO 8,75-8,83 мас.%, CaO 29,10-30,44 мас.%, P<sub>2</sub>O<sub>5</sub> 6,22-6,32 мас. %, CaF<sub>2</sub> 5,65-5,70 мас.%, Na<sub>2</sub>O 4,49-4,53 мас.%, о т л и ч а ю щ е е с я тем, что оно содержит SiO<sub>2</sub> 43,48-46,06 мас.%, CaO от 28,66 до 29,10 мас.%, P<sub>2</sub>O<sub>5</sub> от более 6,32 до 7,19

мас.%, и указанные компоненты находятся в следующем соотношении, мас. %: SiO<sub>2</sub> - 43,48-46,06; MgO - 8,75-8,83; CaO - 28,66-30,44; P<sub>2</sub>O<sub>5</sub> - 6,22-7,19; CaF<sub>2</sub> - 5,65-5,70; Na<sub>2</sub>O - 4,49-4,53.

### С 07

(11) IAP 03948

(13) С

(51) 8 С 07 С 229/00, А 61 К 31/185, А 61 Р 25/00, А 61 Р 1/00

(21) IAP 2006 0150

(22) 31.05.2000

(31)(32)(33) 60/138,485, 10.06.1999, US

(71)(73) Варнер-Ламберт Компани ЛЛСИ, US

(72) Беллиотти, Томэс, Ричард, US; Брайнз, Джастин, Стифен, GB; Экхейто, Айоизо, Виктор; Осюма, Эуджустайн, Тобай; Шелькан, Роберт, Майкэль; Тзорп, Эндру, Джон; Вайс, Лоуренс, Дейвид; Вюстроу, Дейвид, Джюрген; Юэн, По-Вай; Шворц, Джекоб, Бредлей, US

(85) 04.05.2006

(86) PCT/US 00/15070, 31.05.2000

(87) WO 2000/76958 21.12.2000

(54) 3-Пропил-гамма-аминёг кислоталари ва уларнинг фармацевтик мақбул бўлган тузлари, улар асосида фармацевтик композициялар ва касалликларни даволаш усули  
3-Пропил-гамма-аминомасляные кислоты и их фармацевтически приемлемые соли, фармацевтическая композиция на их основе и способ лечения заболеваний с их использованием

(57) 1. (I) умумий формулани 3-пропил-гамма-аминомойли кислота

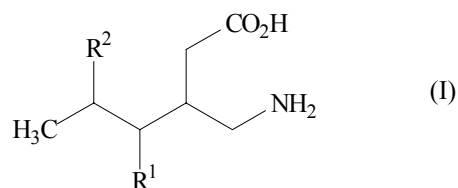

ёки уни фармацевтик мувофиқ тузи, бунда

R<sup>1</sup> - водород,

R<sup>2</sup> - 3 тадан 8 тагача углерод атомларидан иборат бўлган, тўғри ёки тармоқланган алкил, шунинг билан бирга стереокимё ўзи билан бирга (3S,5R) ни ифодалайди,

бунда (3S,5R)-3-аминометил-5-метил-октанли кислота талаб қилишдан истисно қилинган.

2. 3-пропил-гамма-аминомойли кислота 1-банд бўйича, ўзи билан бирга (3S,5R)-3-аминометил-5-метилнонан кислотасини ёки уни фармацевтик мувофиқ тузини ифодалайди.

3. 3-пропил-гамма-аминомойли кислота 1-банд бўйича, ўзи билан бирга (3S,5R)-3-аминометил-5-метилдекан кислотасини ёки уни фармацевтик мувофиқ тузини ифодалайди.

4. 3-пропил-гамма-аминоаминомойли кислота 1-банд бўйича, ўзи билан бирга (3S,5R)-3-аминометил-5-метилундекан кислотасини ёки уни фармацевтик мувофиқ тузини ифодалайди.

5. 3-пропил-гамма-аминоаминомойли кислота 1-банд бўйича, ўзи билан бирга (3S,5R)-3-аминометил-5-метилдодекан кислотасини ёки уни фармацевтик мувофиқ тузини ифодалайди.

6. 3-пропил-гамма-аминоаминомойли кислота 1-банд бўйича, куйидагиларни ўз ичига олган гуруҳдан танлаб олинган

(3S,5R)-3-аминометил-5,9-диметилдекан кислотасидан,

(3S,5R)-3-аминометил-5,7-диметиллоктан кислотасидан,

(3S,5R)-3-аминометил-5,10-диметилундекан кислотасидан,

(3S,5R)-3-аминометил-5,8-диметилнонан кислотасидан

ва уларнинг фармацевтик мувофиқ тузидан.

7.  $\gamma$ -аминомойли кислота ва фармацевтик мувофиқ ташувчи асосидаги фаол моддадан иборат бўлган, ГАМК рецепторлари фаоллигини ингибирловчи фармацевтик композиция, шу билан фаркландики,  $\gamma$ -аминомойли кислота сифатида у 1-6-бандлар бўйича терапевтик самарали микдордаги бирикмаларни ёки уни фармацевтик мувофиқ тузидан иборат.

8. Тутқаноқни, хушдан кетиш хуружларини, гипокинезияни, бош суягини шикастланишини, нейродегенератив бузилишларни, рухий тушқунликни, безовталиқни, ваҳимали ҳолатни, оғриқларни, нейропатологик бузилишларни, уйқуни бузилишини, ичакни қўзгалувчанлик синдромини, ошқозонни шикастланишини ва оёқни безовталик синдромини ўз ичига олган гуруҳдаги касалликларда шундай даволанишга муҳтож бўлган сутэмизувчига 1-6-бандлар бўйича терапевтик самарали микдордаги бирикмаларни юбориб даволаш усули.

1. 3-Пропил-гамма-аминомасляная кислота общей формулы (I)

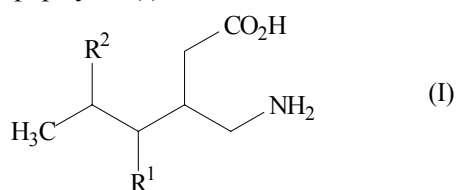

или ее фармацевтически приемлемая соль, в которой

$\text{R}^1$  - водород,  $\text{R}^2$  - прямой или разветвленный алкил, содержащий от 3 до 8 углеродных атомов, причем стереохимия представляет собой (3S,5R), при этом (3S,5R)-3-аминометил-5-метил-октановая кислота исключена из притязаний.

2. 3-Пропил-гамма-аминомасляная кислота по п. 1, представляющая собой (3S,5R)-3-аминометил-5-метилнонановую кислоту или ее фармацевтически приемлемую соль.

3. 3-Пропил-гамма-аминомасляная кислота по п. 1, представляющая собой (3S,5R)-3-аминометил-5-метилдекановую кислоту или ее фармацевтически приемлемую соль.

4. 3-Пропил-гамма-аминомасляная кислота по п. 1, представляющая собой (3S,5R)-3-аминометил-5-метилундекановую кислоту или ее фармацевтически приемлемую соль.

5. 3-Пропил-гамма-аминомасляная кислота по п. 1, представляющая собой (3S,5R)-3-аминометил-5-метилдодекановую кислоту или ее фармацевтически приемлемую соль.

6. 3-Пропил-гамма-аминомасляная кислота по п. 1, выбранная из группы, включающей (3S,5R)-3-аминометил-5,9-диметилдекановую кислоту,

(3S,5R)-3-аминометил-5,7-диметиллоктановую кислоту,

(3S,5R)-3-аминометил-5,10-диметилундекановую кислоту,

(3S,5R)-3-аминометил-5,8-диметилнонановую кислоту и их фармацевтически приемлемую соль.

7. Фармацевтическая композиция, ингибирующая активность рецепторов ГАМК, содержащая активное вещество на основе производного  $\gamma$ -аминомасляной кислоты и фармацевтически приемлемый носитель, о т л и ч а ю щ а я с я тем, что в качестве производного  $\gamma$ -аминомасляной кислоты содержит терапевтически эффективное количество соединения по одному из пп. 1-6 или его фармацевтически приемлемую соль.

8. Способ лечения заболевания из группы, включающей эпилепсию, обморочные приступы, гипокинезию, повреждения черепа, нейродегенеративные нарушения, депрессию, беспокойство, паническое состояние, боли, нейропатологические расстройства, нарушения сна, синдром возбужденности кишечника, повреждение желудка и синдром беспокойной ноги, включающий введение терапевтически эффективного количества соединения по одному из пп. 1-6 млекопитающему, нуждающемуся в указанном лечении.

(11) IAP 03949

(13) C

(51) 8 C 07 D 207/00, C 07 D 413/00, C 07 D 211/00, C 07 D 205/00, A 61 K 31/397, A 61 K 31/40, A 61 K 31/4409, A 61 P 37/00

(21) IAP 2008 0077

(22) 01.09.2006

(31)(32)(33) 60/719,467, 21.09.2005; 60/719,468, 21.09.2005; 60/719,477, 21.09.2005, US

(71)(73) Пфайзер Лимитед, GB

(72) ГЛОССОП, Пол, Алан; МАНТЕЛЛ, Саймон, Джон; СТРАНГ, Росс, Синклэр; УОТСОН, Кристи, Энн, Луис; ВУД, Энтони, GB

(85) 06.03.2008

(86) PCT/IB 2006/002727, 01.09.2006

(87) WO 2007/034325, 29.03.2007

(54) Мускарин рецепторларининг антагонистлари сифатидаги карбоксамид ҳосилалари  
 Карбоксамидные производные в качестве антагонистов мускариновых рецепторов

(57) 1. (I) формулалари бирикма

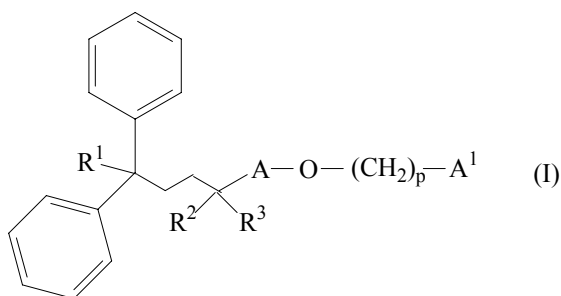

бу ерда

- R<sup>1</sup> ўзи билан бирга CN ёки CONH<sub>2</sub> ни ифодалайди;

- A қуйидагилардан танлаб олинган

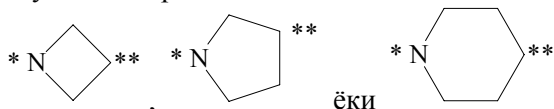

бу ерда \* и \*\* ўзи билан бирга бириктирилган нукталарини ифодалайди, шунинг билан бирга \*\* ксилород билан боғланишни билдиради,

- R<sup>2</sup> ва R<sup>3</sup> лар ўзи билан бирга метилни ифодалайди ёки, A ўзи билан бирга қуйидаги гуруҳли формулани ифодалагандаR<sup>2</sup> ва R<sup>3</sup> лар ҳам углерод атоми билан бирга боғланган циклопентанли ҳалқани ҳосил қилиши мумкин;

- p 0 ёки 1 га тенг;

- A<sup>1</sup> қуйидагилардан танлаб олинган

а) 1, 2 ёки 3 та гуруҳлар билан ўрин алмашилиши мумкин бўлган фенилдан, OH гуруҳи билан ўрин алмашилиши мумкин бўлган, галогено, CN,

CF<sub>3</sub>, OR<sup>4</sup>, SR<sup>4</sup>, OCF<sub>3</sub>, (C<sub>1</sub>-C<sub>4</sub>)алкил ва фенилдан боғлиқ бўлмаган ҳолда танлаб олинган;б) CN, CF<sub>3</sub>, OR<sup>4</sup>, SR<sup>4</sup>, OCF<sub>3</sub> ва (C<sub>1</sub>-C<sub>4</sub>)алкилдан танлаб олинган, 1 ёки 2 та гуруҳлар билан ўрин алмашилиши мумкин бўлган нафтилдан;в) O, S ёки N лардан боғлиқ бўлмаган ҳолда танлаб олинган, 1, 2 ёки 3 та гетероатомдан иборат бўлган, 9- ёки 10-азолик бициклик ароматик гетероциклик гуруҳдан танлаб олинган, шунинг билан бирга кўрсатилган гетероциклик гуруҳ OR<sup>4</sup>, (C<sub>1</sub>-C<sub>4</sub>)алкил ва галогенодан боғлиқ бўлмаган ҳолда танлаб олинган, 1 ёки 2 та ўриндошлар билан ўрин алмашилган бўлиши мумкин;- R<sup>4</sup> ўзи билан бирга H ёки (C<sub>1</sub>-C<sub>4</sub>)алкилни ифодалайди;

ёки, мос келадиган ҳолда, уни фармацевтик мувофиқ тузлари ёки сольватлари.

2. Бирикма 1-банд бўйича, бу ерда R<sup>1</sup> ўзи билан бирга CONH<sub>2</sub> ни ифодалайди.

3. Бирикма 1- ёки 2- банд бўйича, бу ерда p 0 га тенг.

4. Бирикма 1-ёки 2-банд бўйича, бу ерда p 1 га тенг.

5. Бирикма исталган 1-4-бандлар бўйича, бу ерда A<sup>1</sup> ўзи билан бирга F, Cl, CF<sub>3</sub>, OH, OCH<sub>3</sub>, OCF<sub>3</sub> ва CH<sub>3</sub> лардан боғлиқ бўлмаган ҳолда танлаб олинган, 1, 2 ёки 3 та гуруҳлар билан ўрин алмашилиши мумкин бўлган фенилни ифодалайди.6. Бирикма исталган 1-5-бандлар бўйича, бу ерда R<sup>2</sup> ва R<sup>3</sup> лар ўзи билан бирга метилни ифодалайди.

7. Бирикма исталган 1-5-бандлар бўйича, бу ерда A ўзи билан бирга қуйидаги формулалари гуруҳли ифодалайди



8. Бирикма исталган 1-5-бандлар бўйича, бу ерда A ўзи билан бирга қуйидаги формулалари гуруҳли ифодалайди

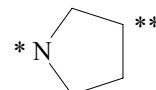

9. Бирикма исталган 1-5-бандлар бўйича, бу ерда A ўзи билан бирга қуйидаги формулалари гуруҳли ифодалайди

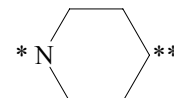

10. Бирикма 1-банд бўйича, қуйидагилардан танлаб олинган:

5-метил-5-[(3S)-3-феноксипирролидин-1-ил]-2,2-дифенилгексанамиддан;

5-метил-5-[(3R)-3-феноксипирролидин-1-ил]-2,2-дифенилгексанамидадан;  
 5-[(3S)-3-(3-гидроксифеноксипирролидин-1-ил)-5-метил-2,2-дифенилгексанамидадан;  
 5-[(3R)-3-(3-гидроксифеноксипирролидин-1-ил)-5-метил-2,2-дифенилгексанамидадан;  
 5-[(3S)-3-(3-фтор-5-гидрокси-феноксипирролидин-1-ил)-5-метил-2,2-дифенил-гексан кислотасининг амидидан;  
 5-[(3S)-3-(2-фтор-3-гидрокси-феноксипирролидин-1-ил)-5-метил-2,2-дифенил-гексан кислотасининг амидидан;  
 5-[(3R)-3-(2-фтор-3-гидрокси-феноксипирролидин-1-ил)-5-метил-2,2-дифенилгексанамидадан;  
 5-[(3R)-3-(2-хлор-3-гидрокси-феноксипирролидин-1-ил)-5-метил-2,2-дифенилгексанамидадан;  
 5-метил-5-(4-феноксиперидин-1-ил)-2,2-дифенилгексанамидадан;  
 5-[4-(3-гидроксифеноксипиперидин-1-ил)-5-метил-2,2-дифенилгексанамидадан;  
 5-метил-5-(3-феноксизетидин-1-ил)-2,2-дифенилгексанамидадан;  
 5-[3-(3-гидроксифеноксизетидин-1-ил)-5-метил-2,2-дифенилгексанамидадан;  
 5-{3-(4-хлор-3-гидрокси-феноксизетидин-1-ил)-5-метил-2,2-дифенилгексанамидадан;  
 5-{3-(3-фтор-5-гидрокси-феноксизетидин-1-ил)-5-метил-2,2-дифенилгексанамидадан;  
 5-{3-(3-хлор-5-гидрокси-феноксизетидин-1-ил)-5-метил-2,2-дифенилгексанамидадан;  
 4-{1-[3-(3-гидрокси-феноксизетидин-1-ил)-циклопентил]-2,2-дифенил-бутирамиддан;  
 5-[3-(2-фтор-3-гидрокси-феноксизетидин-1-ил)-5-метил-2,2-дифенил-гексан кислотасининг амидидан;  
 5-[3-(2-фтор-5-гидрокси-феноксизетидин-1-ил)-5-метил-2,2-дифенил-гексан кислотасининг амидидан; ва  
 5-[3-(4-хлор-3-гидрокси-бензилоксизетидин-1-ил)-5-метил-2,2-дифенил-гексан кислотасининг амидидан, ёки мос келадиган ҳолда, уни фармацевтик мувофиқ тузлари ёки сольватлари.  
 11. Бирикма 1-банд бўйича, у ўзи билан бирга 5-[3-(3-гидроксифеноксизетидин-1-ил)-5-метил-2,2-дифенилгексанамидадан ёки уни фармацевтик мувофиқ тузи ёки сольвати.  
 12. Исталлаган 1-11-бандларда ифодаланганидек, энг камида (1) формулани бирикмани самарали миқдоридан иборат бўлган, мускарин рецепторлари  $M_3$  га нисбатан антагонистик активликка эга бўлган фармацевтик композиция, ёки уни фармацевтик мувофиқ тузлари ёки сольватлари.  
 13. Исталлаган 1-11-бандлар бўйича қуйидагилардан танлаб олинган бошқа терапевтик агент(лар) билан бирикмани комбинацияси:

(а) 5-липоксигеназининг (5-LO) ингибиторлари ёки 5-липоксигеназани -активловчи оксиди (FLAP) антогонистларидан,  
 (б) лейкотриенларнинг (LTRA) антогонистларидан, шу жумладан  $LTB_4$ ,  $LTC_4$ ,  $LTD_4$  ва  $LTE_4$  ларнинг антогонистларидан,  
 (в) гистаминли рецептор, антогонистларидан, шу жумладан  $H1$ - ва  $H3$ -антагонистларидан,  
 (г)  $\alpha_1$ - ва  $\alpha_2$ -адренорецепторларнинг агонистлари бўлиб ҳисобланувчи, димланиб қолишга қарши восита сифатида фойдаланиш учун, қон томирини торайтирувчи симпатомиметик агентлардан,  
 (д) қисқа ёки узоқ вақт таъсир қилувчи  $\beta_2$ -агонистлардан,  
 (е) PDE (фосфодиэстеразининг) ингибиторларидан, масалан, PDE3, PDE4 ва PDE5 ингибиторларидан,  
 (ж) теофиллиндан,  
 (з) натрий кромогликатдан,  
 (и) COX (циклооксигеназининг) ингибиторларидан, COX-1 ёки COX-2 (NSAID (нестероидли яллиғланишга қарши воситалар)) сингари селектив бўлмаган ва селектив бўлган ингибиторлардан,  
 (к) оғиз орқали ва ингаляцияланадиган глюкокортикостероидлардан,  
 (л) эндогенли яллиғланиш объектларига қарши актив бўлган моноклонал антитаналардан,  
 (м) ўсма некрози факторига қарши агентлардан (анти-TNF- $\alpha$ ),  
 (н) адгезия молекулаларининг ингибиторларидан, шу жумладан VLA-4 (жуда кечки антиген-4) антогонистларидан,  
 (о) кинин- $B_1$ - ва  $B_2$ -рецепторларининг антогонистларидан,  
 (п) иммуносупрессив агентлардан,  
 (р) матриксли металлопротеаз (MMP) ингибиторларидан,  
 (с) тахикининли  $NK_1$ -,  $NK_2$ - ва  $NK_3$ -рецепторларнинг антогонистларидан,  
 (т) эластазининг ингибиторларидан,  
 (у) аденозинли  $A_2a$ -рецепторини агонистларидан,  
 (ф) урокиназининг ингибиторларидан,  
 (х) дофаминли рецепторларга, масалан,  $D_2$ -агонистларга таъсир қилувчи бирикмалардан,  
 (ц) NF $\kappa$ B-йўллари, масалан ИКК ингибиторларининг модуляторларидан,  
 (ш) цитокинли сигналли йўллар, масалан p38 MAP-киназли ёки syk-киназли модуляторлардан,  
 (щ) муколитик ёки йўталга қарши воситалар сифатида таснифлаш мумкин бўлган агентлардан,  
 (э) антибиотиклардан,  
 (ю) HDAC (гистондеацетилазаларининг) ингибиторларидан,

(я) ингибиторов PI3-киназинг ингибиторларидан ва

(аа) CXCR2-антагонистларидан.

14. Куйидаги формулалари оралиқ бирикма

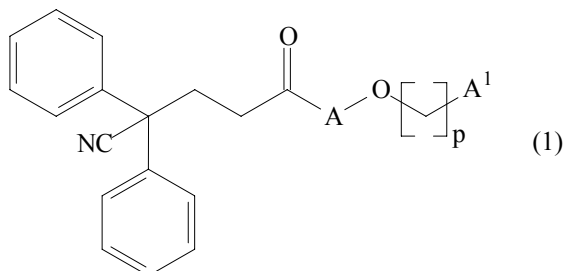

бу ерда А, р ва А¹ лар 1-бандда аниқланганга ўхшаш.

15. Куйидаги формулалари оралиқ бирикма

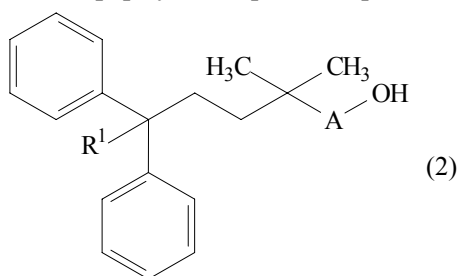

бу ерда А ва R¹ лар 1-бандда аниқланганга ўхшаш.

16. Куйидаги формулалари оралиқ бирикма

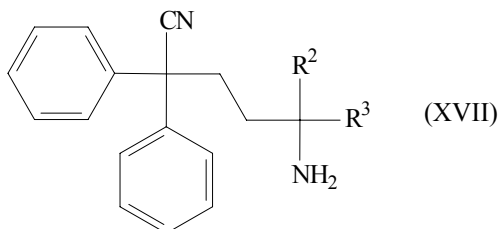

бу ерда R² ва R³ лар 1-бандда аниқланганга ўхшаш.

1. Соединение формулы (I)

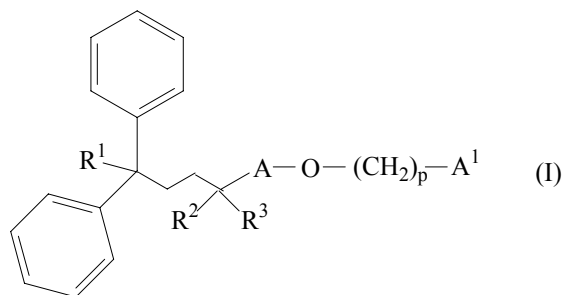

где R¹ представляет собой CN или CONH₂;  
А выбран из

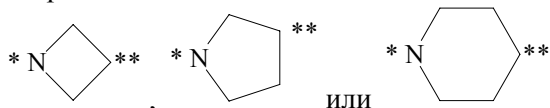

где \* и \*\* представляют собой точки присоединения, причем \*\* означает связывание с кислородом, R² и R³ представляют собой метил или, когда А представляет собой группу формулы



R² и R³ также могут образовывать вместе с атомом углерода, с которым они связаны, циклопентановое кольцо;  
р равно 0 или 1;

A¹ выбран из

а) фенила, возможно замещенного 1, 2 или 3 группами, независимо выбранными из галогено, CN, CF₃, OR⁴, SR⁴, OCF₃, (C₁-C₄)алкила и фенила, возможно замещенного группой OH;

б) нафтила, возможно замещенного 1 или 2 группами, выбранными из галогено, CN, CF₃, OR⁴, SR⁴, OCF₃ и (C₁-C₄)алкила;

в) 9- или 10-членной бициклической ароматической гетероциклической группы, содержащей 1, 2 или 3 гетероатома, независимо выбранных из O, S или N, причем указанная гетероциклическая группа возможно замещена 1 или 2 заместителями, независимо выбранными из OR⁴, (C₁-C₄)-алкила и галогено;

R⁴ представляет собой H или (C₁-C₄)алкил; или в соответствующем случае его фармацевтически приемлемые соли или сольваты.

2. Соединение по п. 1, где R¹ представляет собой CONH₂.

3. Соединение по пп. 1 или 2, где р равно 0.

4. Соединение по пп. 1 или 2, где р равно 1.

5. Соединение по любому из пп. 1-4, где А¹ представляет собой фенил, возможно замещенный 1, 2 или 3 группами, независимо выбранными из F, Cl, CF₃, OH, OCH₃, OCF₃ и CH₃.

6. Соединение по любому из пп. 1-5, где R² и R³ представляют собой метил.

7. Соединение по любому из пп. 1-5, где А представляет собой группу формулы

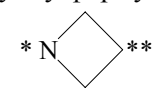

8. Соединение по любому из пп. 1-5, где А представляет собой группу формулы

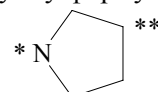

9. Соединение по любому из пп. 1-5, где А представляет собой группу формулы

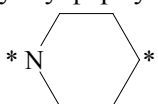

10. Соединение по п. 1, выбранное из:  
5-метил-5-[(3S)-3-феноксипирролидин-1-ил]-2,2-дифенилгексанамида;  
5-метил-5-[(3R)-3-феноксипирролидин-1-ил]-2,2-дифенилгексанамида;  
5-[(3S)-3-(3-гидроксифенокси)пирролидин-1-ил]-5-метил-2,2-дифенилгексанамида;  
5-[(3R)-3-(3-гидроксифенокси)пирролидин-1-ил]-5-метил-2,2-дифенилгексанамида;  
амида 5-[(3S)-3-(3-фтор-5-гидрокси-фенокси)-пирролидин-1-ил]-5-метил-2,2-дифенил-гексановой кислоты;  
амида 5-[(3S)-3-(2-фтор-3-гидрокси-фенокси)-пирролидин-1-ил]-5-метил-2,2-дифенил-гексановой кислоты;  
5-[(3R)-3-(2-фтор-3-гидрокси-фенокси)-пирролидин-1-ил]-5-метил-2,2-дифенилгексанамида;  
5-[(3R)-3-(2-хлор-3-гидрокси-фенокси)-пирролидин-1-ил]-5-метил-2,2-дифенилгексанамида;  
5-метил-5-(4-феноксипиперидин-1-ил)-2,2-дифенилгексанамида;  
5-[4-(3-гидроксифенокси)пиперидин-1-ил]-5-метил-2,2-дифенилгексанамида;  
5-метил-5-(3-феноксиазетидин-1-ил)-2,2-дифенилгексанамида;  
5-[3-(3-гидроксифенокси)азетидин-1-ил]-5-метил-2,2-дифенилгексанамида;  
5-{3-(4-хлор-3-гидрокси-фенокси)-азетидин-1-ил}-5-метил-2,2-дифенилгексанамида;  
5-{3-(3-фтор-5-гидрокси-фенокси)-азетидин-1-ил}-5-метил-2,2-дифенилгексанамида;  
5-{3-(3-хлор-5-гидрокси-фенокси)-азетидин-1-ил}-5-метил-2,2-дифенилгексанамида;  
4-{1-[3-(3-гидрокси-фенокси)-азетидин-1-ил]-циклопентил}-2,2-дифенил-бутирамида;  
амида 5-[3-(2-фтор-3-гидрокси-фенокси)-азетидин-1-ил]-5-метил-2,2-дифенил-гексановой кислоты;  
амида 5-[3-(2-фтор-5-гидрокси-фенокси)-азетидин-1-ил]-5-метил-2,2-дифенил-гексановой кислоты; и  
амида 5-[3-(4-хлор-3-гидрокси-бензилокси)-азетидин-1-ил]-5-метил-2,2-дифенил-гексановой кислоты,  
или в соответствующем случае их фармацевтически приемлемых солей или сольватов.

11. Соединение по п. 1, которое представляет собой 5-[3-(3-гидроксифенокси)азетидин-1-ил]-5-метил-2,2-дифенилгексанамида или его фармацевтически приемлемую соль или сольват.

12. Фармацевтическая композиция, обладающая антагонистической активностью в отношении мускариновых рецепторов  $M_3$ , содержащая по меньшей мере эффективное количество соединения формулы (I), как оно описано в любом из

пп. 1-11, или его фармацевтически приемлемых солей или сольватов.

13. Комбинация соединения по любому из пп. 1-11 с другим(и) терапевтическим(и) агентом(ами), выбранным(и) из:

- (а) ингибиторов 5-липоксигеназы (5-LO) или антагонистов 5-липоксигеназа-активирующего белка (FLAP),
- (б) антагонистов лейкотриенов (LTRA), в том числе антагонистов  $LTB_4$ ,  $LTC_4$ ,  $LTD_4$  и  $LTE_4$ ,
- (в) антагонистов гистаминового рецептора, в том числе  $H_1$ - и  $H_3$ -антагонистов,
- (г) сосудосуживающих симпатомиметических агентов, являющихся агонистами  $\alpha_1$ - и  $\alpha_2$ -адренорецепторов, для использования в качестве противозастойного средства,
- (д)  $\beta_2$ -агонистов кратковременного или длительного действия,
- (е) ингибиторов PDE (фосфодиэстеразы), например ингибиторов PDE3, PDE4 и PDE5,
- (ж) теофиллина,
- (з) кромогликата натрия,
- (и) ингибиторов COX (циклооксигеназы), как не-селективных, так и селективных ингибиторов COX-1 или COX-2 (NSAID (нестероидных противовоспалительных лекарственных средств)),
- (к) пероральных и ингалируемых глюкокортикоидов,
- (л) моноклональных антител, активных против эндогенных воспалительных объектов,
- (м) агентов против фактора некроза опухоли (анти-TNF- $\alpha$ ),
- (н) ингибиторов молекул адгезии, в том числе антагонистов VLA-4 (очень позднего антигена-4),
- (о) антагонистов кинин- $B_1$ - и  $B_2$ -рецепторов,
- (п) иммуносупрессивных агентов,
- (р) ингибиторов матриксных металлопротеаз (MMP),
- (с) антагонистов тахикининовых  $NK_1$ -,  $NK_2$ - и  $NK_3$ -рецепторов,
- (т) ингибиторов эластазы,
- (у) агонистов аденозинового  $A_2a$ -рецептора,
- (ф) ингибиторов урокиназы,
- (х) соединений, воздействующих на дофаминовые рецепторы, например  $D_2$ -агонистов,
- (ц) модуляторов NF $\kappa$ B-пути, например ингибиторов ИКК,
- (ш) модуляторов цитокиновых сигнальных путей, например p38 MAP-киназные или syk-киназные,
- (щ) агентов, которые можно классифицировать как муколитические или противокашлевые средства,
- (э) антибиотиков,

(ю) ингибиторов HDAC (гистондеацетилазы),  
(я) ингибиторов PI3-киназы и  
(аа) CXCR2-антагонистов.

14. Промежуточное соединение формулы

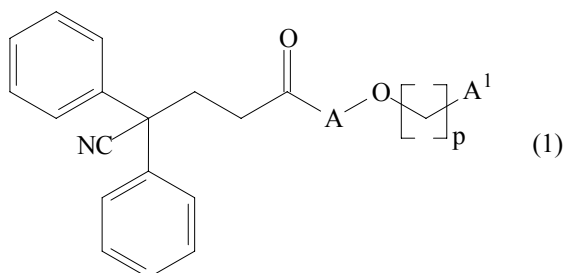

где А, р и А<sup>1</sup> такие, как определено в п. 1.

15. Промежуточное соединение формулы

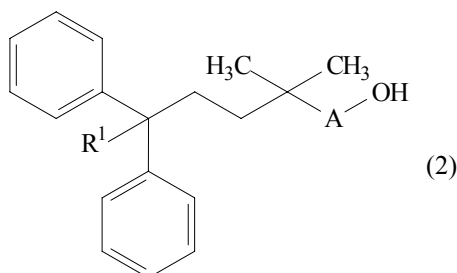

где А и R<sup>1</sup> такие, как определено в п. 1.

16. Промежуточное соединение формулы

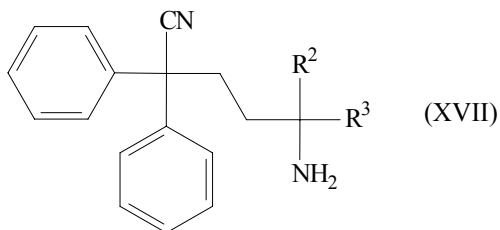

где R<sup>2</sup> и R<sup>3</sup> такие, как определено в п. 1.

(11) IAP 03950

(13) С

(51) 8 С 07 D 495/00, А 61 К 31/4353, А 61 Р 7/00

(21) IAP 2008 0341

(22) 08.03.2007

(31)(32)(33) P0600194, 09.03.2006, HU

(71)(73) RIXTER GEDEON NYRT., HU

РИХТЕР ГЕДЕОН НЙРТ., HU

(72) ГАРАДНАЙ, Сандор; ГРЕЙНЕР, Иштван;  
НЕУ, Йожеф, HU

(85) 16.09.2008

(86) PCT/HU 2007/000021, 08.03.2007

(87) WO 2007/102037, 13.09.2007

(54) (S)-(+)-метил-α-(2-хлорфенил)-6,7-дигидро-  
тиено-[3,2-с]пиридин-5(4Н)-ацетат гидросуль-  
фатининг I полиморф шаклини олишусули  
Способ получения полиморфной формы I гид-  
росульфата (S)-(+)-метил-α-(2-хлорфенил)-6,7-  
дигидротиено-[3,2-с]пиридин-5(4Н)-ацетата

(57) 1. (I) формуланинг I гидросульфат (S)-(+)-  
метил-α-(2-хлорофенил)-6,7-дигидротиено[3,2-  
с]пиридин-5(4Н)-ацетатининг фармацевтик қўл-  
ланиладиган полиморф шаклини

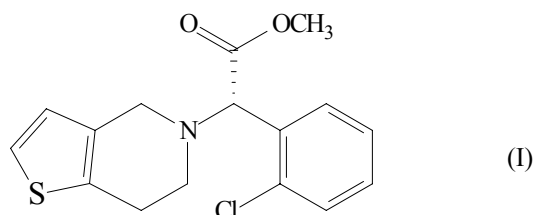

H<sub>2</sub>SO<sub>4</sub>

(S)-(+)-метил-α-(2-хлорофенил)-6,7-дигидроти-  
ено[3,2-с]пиридин-5(4Н)- ацетатини олтингугурт  
кислотаси билан эритувчилар иштирокидаги  
реакцияси йўли билан олиш усули бўлиб, у ўз  
ичига (S)-(+)-метил-α-(2-хлорофенил)-6,7-дигид-  
ротиено[3,2-с]пиридин-5(4Н)-ацетатини оддий  
эфирда эритишни; ушбу эритмани C<sub>6</sub>-C<sub>11</sub>спирти  
ва олтингугурт кислотаси эритмаси билан ара-  
лаштиришни ва шундай қолиб олинган (I) фор-  
мулала бирикмани қўр эритмасидан ажратишни  
олади.

2. 1-банд бўйича усулда C<sub>n</sub>-O-C<sub>m</sub> умумий форму-  
ласининг тўғри ёки тармоқланган занжирли бит-  
та ёки ундан кўп оддий алифатик эфирдан фой-  
даланилади, бунда n ва m турлича ёки бир хилда  
бўлишлари мумкин, ва n 1-4га тенг, m эса 2-4 га  
тенг.

3. 2-банд бўйича усулда метил-трет-бутил эфи-  
ридан фойдаланилади.

4. 1-3-бандларнинг ҳар қайсиси бўйича усулда  
битта ёки ундан кўп, чизикли ёки тармоқланган,  
алифатик ёки циклик, бирламчи, иккиламчи ёки  
учламчи C<sub>6</sub>-C<sub>11</sub> спирти ишлатилади.

5. 4-банд бўйича усулда 1-деканол ишлатилади.

6. 1-5-бандларнинг ҳар қайсиси бўйича усулда,  
(S)-(+)-метил-α-(2-хлорофенил)-6,7-дигидроти-  
ено[3,2-с]пиридин-5(4Н)-ацетат эфирнинг 0,7-7,4-  
мартали миқдорида эритилади .

7. 6-банд бўйича усулда (S)-(+)-метил-α-(2-хлоро-  
фенил)-6,7-дигидротиено[3,2-С]пиридин-5(4Н)-  
ацетат эфирнинг 7,4-мартали миқдорида эрити-  
лади.

8. 1-7-бандларнинг ҳар қайсиси бўйича усулда  
(S)-(+)-метил-α-(2-хлорофенил)-6,7-дигидроти-  
ено[3,2-с]пиридин-5(4Н)-ацетатнинг массасидан  
келиб чиқиб, спирт 0,8-4,1-мартали миқдорда  
ишлатилади.

9. 6-банд бўйича усулда (S)-(+)-метил-α-(2-хлоро-  
фенил)-6,7-дигидротиено[3,2-с]пиридин-5(4Н)-  
ацетатнинг массасидан келиб чиқиб, спирт 1,66-  
мартали миқдорда ишлатилади.

10. 1-9-бандларнинг ҳар қайсиси бўйича усулда спиртнинг массасидан келиб чиқиб, эфир 0,17-8,96-мартали микдорда ишлатилади.
11. 10-банд бўйича усулда спиртнинг массасидан келиб чиқиб, эфир 4,45-мартали микдорда ишлатилади.
12. 1-11-бандларнинг ҳар қайсиси бўйича усулда олтингурут кислотасининг 0,9-1,25 моль эквивалентлари (S)-(+)-метил- $\alpha$ -(2-хлорофенил)-6,7-дигидротиено[3,2-с]пиридин-5(4Н)-ацетатнинг бир молига нисбатан ишлатилади.
13. 12-банд бўйича усулда олтингурут кислотасининг 1 моль эквиваленти (S)-(+)-метил- $\alpha$ -(2-хлорофенил)-6,7-дигидротиено[3,2-с]пиридин-5(4Н)-ацетатнинг бир молига нисбатан ишлатилади.
14. 1-13-бандларнинг ҳар қайсиси бўйича усулда 90-100 мас.% концентрацияли олтингурут кислотаси ишлатилади.
15. 14-банд бўйича усулда 96 мас.% концентрацияли олтингурут кислотаси ишлатилади.
16. 1-15-бандларнинг ҳар қайсиси бўйича усулда, кристаллизациялаш 24-48 соат мобайнида амалга оширилади.
17. 1-16-бандларнинг ҳар қайсиси бўйича усулда реакция хона ҳароратида ўтказилади.

1. Способ получения фармацевтически применимой полиморфной формы I гидросульфата (S)-(+)-метил- $\alpha$ -(2-хлорофенил)-6,7-дигидротиено[3,2-с]пиридин-5(4Н)-ацетата формулы (I)

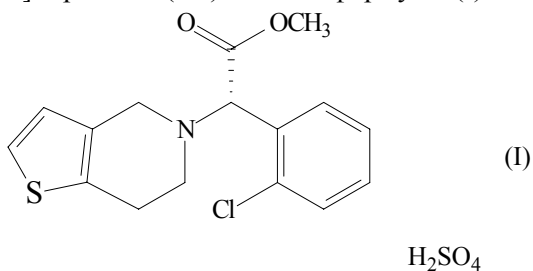

путем реакции (S)-(+)-метил- $\alpha$ -(2-хлорофенил)-6,7-дигидротиено[3,2-с]пиридин-5(4Н)-ацетата и серной кислоты в присутствии растворителей, который включает растворение (S)-(+)-метил- $\alpha$ -(2-хлорофенил)-6,7-дигидротиено[3,2-с]пиридин-5(4Н)-ацетата в простом эфире; смешивание данного раствора с раствором спирта  $C_6-C_{11}$  и серной кислоты и извлечение полученного таким образом соединения формулы (I) из маточного раствора.

2. Способ по п. 1, в котором используют один или более простой алифатический эфир с прямой или разветвленной цепью общей формулы  $C_n-O-$

$C_m$ , где n и m могут быть различными или одинаковыми, и n равно 1-4, а m равно 2-4.

3. Способ по п. 2, в котором используют метил-трет-бутиловый эфир.
4. Способ по любому из пп. 1-3, в котором используют один или более линейный или разветвленный, алифатический или циклический, первичный, вторичный или третичный спирт  $C_6-C_{11}$ .
5. Способ по п. 4, в котором используют 1-деканол.
6. Способ по любому из пп. 1-5, в котором (S)-(+)-метил- $\alpha$ -(2-хлорофенил)-6,7-дигидротиено[3,2-с]пиридин-5(4Н)-ацетат растворяют в 0,7-7,4-кратном количестве эфира.
7. Способ по п. 6, в котором (S)-(+)-метил- $\alpha$ -(2-хлорофенил)-6,7-дигидротиено[3,2-с]пиридин-5(4Н)-ацетат растворяют в 7,4-кратном количестве эфира.
8. Способ по любому из пп. 1-7, в котором спирт используют в 0,8-4,1-кратном количестве исходя из массы (S)-(+)-метил- $\alpha$ -(2-хлорофенил)-6,7-дигидротиено[3,2-с]пиридин-5(4Н)-ацетата.
9. Способ по п. 8, в котором спирт используют в 1,66-кратном количестве исходя из массы (S)-(+)-метил- $\alpha$ -(2-хлорофенил)-6,7-дигидротиено[3,2-с]пиридин-5(4Н)-ацетата.
10. Способ по любому из пп. 1-9, в котором эфир используют в 0,17-8,96-кратном количестве исходя из массы спирта.
11. Способ по п. 10, в котором эфир используют в 4,45-кратном количестве исходя из массы спирта.
12. Способ по любому из пп. 1-11, в котором используют 0,9-1,25 мольных эквивалента серной кислоты на один моль (S)-(+)-метил- $\alpha$ -(2-хлорофенил)-6,7-дигидротиено[3,2-с]пиридин-5(4Н)-ацетата.
13. Способ по п. 12, в котором используют один мольный эквивалент серной кислоты на один моль (S)-(+)-метил- $\alpha$ -(2-хлорофенил)-6,7-дигидротиено[3,2-с]пиридин-5(4Н)-ацетата.
14. Способ по любому из пп. 1-13, в котором используют серную кислоту концентрацией 90-100 мас.%.
15. Способ по п. 14, в котором используют серную кислоту концентрацией 96 мас.%.
16. Способ по любому из пп. 1-15, в котором кристаллизацию осуществляют в течение 24-48 часов.
17. Способ по любому из пп. 1-16, в котором реакцию проводят при комнатной температуре.



## D бўлим ТЕКСТИЛЬ ВА ҚОҒОЗ

### Раздел D ТЕКСТИЛЬ И БУМАГА

#### D 01

(11) IAP 03951 (13) C  
 (51) 8 D 01 G 37/00, A 61 L 2/20  
 (21) IAP 2007 0122 (22) 06.09.2004  
 (31)(32)(33) PCT/CH 2004/000558, 06.09.2004, CH  
 (71)(73) КСОРЕЛЛА АГ, СН  
 (72) ФИЛИПП, Петер, Райнер, US  
 (85) 06.04.2007  
 (86) PCT/CH 2004/000558, 06.09.2004  
 (87) WO 2006/026869, 16.03.2006  
**(54) Биологик фаоллик билан деградацияга учрашга таъсирчан бўлган толали материалларга ишлов бериш усули**  
**Способ обработки волокнистого материала, подверженного деградации биологической активностью**

(57) 1. Биологик активлик билан деградацияга учраган толали материалга ишлов бериш усули, бунда материални озонлаш куйидаги босқичлардан иборат бўлган энг камида битта циклда амалга оширилади:

- материал берк бунтда (2) паст босим таъсирига дучор қилинади, сўнгра эса

- материал озонлашга дучор қилинади, бунда газни матаериалга самарали тарзда сингиши учун ундан кейин материални атмосферада ушлаб туриш шарт бўлмаган, озон ёрдамида материалдаги микроорганизмларни қириб ташлаш имкониятига эга қилиб, озонлаш босқичи самарали концентрацияли озондан иборат бўлган газ билан бунтни тўлдирилади, бунда озонлашдан олдин ёки ушбу босқичда материалга куйидаги босқичли энг камида битта циклдан ташкил топган буғ билан ишлов бериш жараёнига дучор қилинади:

- материални , масалан, бунтда (2) 500 мбар паст босимга дучор қилинади;

- бунт (2) ни биологик организмларни қириб ташлаш ёки ўз активлигини йўқотиш учун етарли бўлган ҳароратгача материал буғ билан қиздириш учун буғ билан тўлдирилади.

2. Усул 1-банд бўйича, бунда пасайтилиган босим 500 мбар (50 кРа) дан кўп эмас.

3. Усул 1-банд бўйича, бунда пасайтилиган босим 100 мбар (10 кРа) дан 500 мбар (50 кРа) гача ораликда бўлади.

4. Усул 1-банд бўйича, бунда озонлаш босқичининг давомийлиги 3 дан 20 дақиқагача.

5. Усул 1-банд бўйича, бунда сўнгги озонлаш босқичи энг камида 5 дақиқагача чўзилади.

6. Усул 1-банд бўйича, бунда таркибида озон бўлган газдаги озоннинг миқдори энг камида уни оғирлигини 4% ни ташкил қилади.

7. Усул 1-банд бўйича, бунда таркибида озон бўлган газни кислородни таркибида ҳаво бўлган газни тоза кислород қолгунча озонга конвертирловчи озон генератори орқали ўтказиб олинади.

8. Усул 7-банд бўйича, бунда таркибида озон бўлган газни озон учун сиғим 3 га берилади, бунтни эса асоан 3-сиғимни бўшатаётганда бунт 2 ни озон билан тўлдирилади.

9. Усул 1-банд бўйича, бунда материал пахта хом-ашёсини прессланган ёки прессланмаган тойидан ташкил топган.

10. Усул 1-банд бўйича, бунда энг камида қисман пахта ва/ёки бошқа биологик активлик билан деградацияга дучор бўлган толали тойлар, ғалтаклар ва/ёки газлама рулонлари, матолар, иплар, кигизлар, туклар ва/ёки йигирилган иплар материал бўлиб ҳисобланади.

11. Усул 1-банд бўйича, бунда материални озонлаш тугагандан сўнг, материални ичида озонни сақлаш учун моҳияти бўйича микроорганизмларни ўтказмайдиған қилиб жойлаб ўраб қўйилади.

12. Усул 1-банд бўйича, бунда охириги буғ билан ишлов бериш циклидан олдин энг камида битта сўнгги озонлаш циклида озонлашни сўнгги босқичларини биринчисидан пасайтирилган босим ҳосил қилиш босқичида, у охириги буғ билан ишлов бериш циклидан олдин босимни пасийиши натижасида қисман ёки тўлиқ ҳосил бўлади.

1. Способ обработки волокнистого материала, подверженного деградации биологической активностью, в котором материал подвергают по крайней мере одному циклу озонирования, содержащему следующие стадии: материал подвергают воздействию пониженного давления в закрытом бунте (2), а затем материал подвергают озонированию, при этом стадия озонирования содержит стадию заполнения бунта газом, содержащим эффективную концентрацию озона, обязательно с последующей стадией выдерживания материала в атмосфере, содержащей озон,

для эффективного проникновения газа в материал с возможностью уничтожения микроорганизмов в материале с помощью озона, при этом перед озонированием или на данной стадии материал подвергают процессу обработки паром, состоящему по крайней мере из одного цикла обработки со следующими стадиями: материал подвергают воздействию пониженного давления в закрытом бунте (2); бунт (2) заполняют паром, для того чтобы материал прогреть до температуры, при которой биологические организмы уничтожаются или дезактивируются.

2. Способ по п. 1, в котором пониженное давление не более 500 мбар (50 кПа).

3. Способ по п. 1, в котором пониженное давление находится в диапазоне 100 мбар (10 кПа) - 500 мбар (50 кПа).

4. Способ по п. 1, в котором продолжительность стадии озонирования от 3 до 20 минут.

5. Способ по п. 1, в котором по крайней мере конечная стадия озонирования длится 5 минут.

6. Способ по п. 1, в котором содержание озона в газе, содержащем озон, составляет по крайней мере 4% вес.

7. Способ по п. 1, в котором газ, содержащий озон, получают при пропускании газа, содержащего воздух, вплоть до чистого кислорода, через генератор озона, конвертирующий кислород в озон.

8. Способ по п. 7, в котором газ, содержащий озон, подают в резервуар 3 для озона, а бунт заполняют озоном в основном при опорожнении резервуара 3 в бунт 2.

9. Способ по п. 1, в котором материал состоит из прессованных или непрессованных кип хлопка-сырца.

10. Способ по п. 1, в котором материалом являются кипы, бобины и/или рулоны текстиля, тканей, нитей, войлока, ворса и/или пряжи, содержащие по крайней мере частично хлопок и/или другие волокнистые материалы, подверженные деградации биологической активностью.

11. Способ по п. 1, в котором материал после завершения озонирования обертывают в упаковку, по существу непроницаемую для микроорганизмов для сохранения озона внутри материала.

12. Способ по п. 1, в котором за последним циклом обработки паром следует по крайней мере один конечный цикл озонирования, стадия создания пониженного давления в первой из конечных стадий озонирования, которая частично или полностью создается в результате понижения давления в конце предшествующего цикла обработки паром.

## Е бўлим

### ҚУРИЛИШ; ТОҒ ИШЛАРИ

#### Раздел Е

### СТРОИТЕЛЬСТВО; ГОРНОЕ ДЕЛО

#### Е 04

(11) IAP 03952

(13) С

(51) 8 E 04 H 9/02, E 04 B 2/74, F 41 H 5/00

(21) IAP 2007 0103

(22) 03.11.2005

(31)(32)(33) 20 2004 017 222.4, 04.11.2004; 20 2004 018 705.1, 02.12.2004, DE

(71)(73) КНАУФ ГИПС КГ, DE

(72) Джордж КРЭМЕР; Клаус ВАНДЛЕР, DE

(85) 28.03.2007

(86) PCT/EP 2005/011777, 03.11.2005

(87) WO 2006/048288 11.05.2006

(54) Ўққа бардошли вертикал тўсиқ

Вертикальная пустотелая перегородка

(57) 1. Ўз ичига икки томондан бир ёки кўп қатламли қопламани (11, 12), ҳимоя пластиналари (13-16) ва қоплама орасига тартиб билан икки томондан ўрнатилган тиргақларни (17-19, 51-53) олган ва унда қоплама (11, 12) бевосита ёки билвосита тиргақларга (17-19; 51-53) таянадиган, шунингдек вертикал тўсиқ ичидаги ўққа бардошли пластиналар (21-24) узун ўққа бардошли тўсиқдан (25) иборат бўлган, ўққа бардошли вертикал тўсиқ шу билан ф а р қ л а н а д и к и, ўққа бардошли пластиналар (21-24) камида қисман гипс-толалари материаллардан ташкил топган.

2. 1-банд бўйича тўсиқ шу билан ф а р қ л а н а д и к и, ўққа бардошли пластиналар (21-24) ўз ичига гипс толалари тахталарни олади ёки шундай тахталардан ташкил топган.

3. 1 ёки 2-банд бўйича тўсиқ шу билан ф а р қ л а н а д и к и, ўққа бардошли пластиналар (21-24) ягона конструкция ҳосил қилувчи, турли материалларни бир бири билан бириктирилган бир неча қатламларини ўз ичига олади.

4. 3-банд бўйича тўсиқ шу билан ф а р қ л а н а д и к и, гипс толалари материалнинг бир қатлами билан иккинчи қатлами орасида камида битта қават листли металл жойлашган.

5. 1-4-бандлар бўйича тўсиқ шу билан ф а р қ л а н а д и к и, тиргақлар (17-19; 51-53) кўнда-ланг кесимида U- ёки С- симон шаклга эга бўлган, бир қаватли ёки икки қаватли металл профилдан иборат.

6. 1-5-бандлар бўйича тўсиқ шу билан ф а р қ л а н а д и к и, ўққа бардошли пластиналар (21-24) битта ёки бир неча қават бўлиб, вертикал тўсиқ конструкциясининг марказида кўнда-

ланг ўрта юза бўйлаб ёки бевосита шу юзада жойлашган.

7. 1-6-бандлар бўйича тўсиқ шу билан ф а р қ л а н а д и к и, ўққа бардошли пластиналар (21-24) ҳимоя пластиналарига (13-16) ёки узун ўққа бардошли тўсиққа мақкамловчи винтлар билан мақкамланган .

8. 1-6-бандлар бўйича тўсиқ шу билан ф а р қ л а н а д и к и, ўққа бардошли пластиналар (21-24) фиксациялайдиган винтлар билан ҳар бир ўққа бардошли пластиналарнинг (21-24) икки томонидан уларнинг кирралари бўйлаб жойлашган тиргакларнинг фланцаларига мақкамланган.

9. 1-8-бандлар бўйича тўсиқ шу билан ф а р қ л а н а д и к и, тиргаклар (17-19) жойлашган соҳада узунчоқ шаклдаги ўққа бардошли кўшимча ямоқлар (26,27, 54) кўзда тутилган.

10. 8-банд бўйича тўсиқ шу билан ф а р қ л а н а д и к и, узунчоқ шаклдаги ўққа бардошли кўшимча ямоқлар (54) тиргаклар (17-20) ва қоплама (11, 12) орасида жойлаштирилган.

11. 9 ёки 10-банд бўйича тўсиқ шу билан ф а р қ л а н а д и к и, тиргаклар (17-20) бир нечта қисмлардан иборат бўлиб, узунчоқ шаклдаги ўққа бардошли кўшимча ямоқлар (26,27,54) кўпсекцияли тиргаклар конструкциясининг(17-19) марказида жойлашган.

12. 1-11-бандлар бўйича тўсиқ шу билан ф а р қ л а н а д и к и, ўққа бардошли пластиналар (21-24) ҳимоя даражаси бўйича 4 дан 40 мм гача синфга тегишли.

1. Вертикальная пулестойкая перегородка, включающая одно- или многослойную обшивку (11, 12) с двух сторон, защитные пластины (13-16) и стойки (17-19, 51-53), установленные по порядку между обшивкой (11-12) с двух сторон, в которой обшивка (11, 12) напрямую или не напрямую опирается на стойки (17-19; 51-53), при этом пулестойкие пластины (21-24) внутри вертикальной перегородки представляют собой протяженное пулестойкое препятствие (25), о т л и ч а ю щ а я с я тем, что пулестойкие пластины (21-24) по меньшей мере частично состоят из гипсоволоконных материалов.

2. Перегородка по п. 1, о т л и ч а ю щ а я с я тем, что пулестойкие пластины (21-24) включают в себя гипсоволоконные плиты или состоят из таких плит.

3. Перегородка по пп. 1 или 2, о т л и ч а ю щ а я с я тем, что пулестойкие пластины (21-24) включают в себя несколько скрепленных друг с

другом слоев различных материалов, которые образуют единую конструкцию.

4. Перегородка по п. 3, о т л и ч а ю щ а я с я тем, что между одним слоем гипсоволоконного материала и другим его слоем находится по крайней мере один слой листового металла.

5. Перегородка по пп. 1-4, о т л и ч а ю щ а я с я тем, что стойки (17-19; 51-53) представляют собой одинарный или двойной металлический профиль, имеющий в поперечном сечении U- или C-образную форму.

6. Перегородка по пп. 1-5, о т л и ч а ю щ а я с я тем, что пулестойкие пластины (21-24) расположены в один или несколько слоев в центре конструкции вертикальной перегородки вдоль продольной средней плоскости или непосредственно в этой плоскости.

7. Перегородка по пп. 1-6, о т л и ч а ю щ а я с я тем, что пулестойкие пластины (21-24) закреплены на защитных пластинах (13-16) или на протяженном пулестойком препятствии крепежными винтами.

8. Перегородка по пп. 1-6, о т л и ч а ю щ а я с я тем, что пулестойкие пластины (21-24) закреплены фиксирующими винтами на фланцах стоек, расположенных в ряд по краям пулестойких пластин по обе стороны от каждой пулестойкой пластины (21-24).

9. Перегородка по пп. 1-8, о т л и ч а ю щ а я с я тем, что в области расположения стоек (17-19) предусмотрены дополнительные пулестойкие вставки (26,27, 54) продолговатой формы.

10. Перегородка по п. 8, о т л и ч а ю щ а я с я тем, что пулестойкие вставки (54) продолговатой формы расположены между стойками (17-20) и обшивкой (11, 12).

11. Перегородка по пп. 9 или 10, о т л и ч а ю щ а я с я тем, что стойки (17-20) состоят из нескольких частей и пулестойкие вставки (26, 27, 54) продолговатой формы находятся в центре многосекционной конструкции стоек (17-19).

12. Перегородка по пп. 1-11, о т л и ч а ю щ а я с я тем, что пулестойкие пластины (21-24) по уровню защиты относятся к классу от 4 до 40 мм.

## E 21

(11) IAP 03953  
(51) 8 E 21 B 10/08  
(21) IAP 2007 0200

(13) C  
(22) 22.05.2007

**(71)(73)** "Штайнерт Индустриес ГмбХ унд Ко. КГ" компанияси, DE

Компания "Штайнерт Индустриес ГмбХ унд Ко. КГ", DE

**(72)** Штейнерт Владимир, DE; Стеглянов Борис Леонтьевич, Закиров Алимджан Абдурахимович, Ирматов Эркин Кенжаевич, Рахимов Рахмонберди Мовлаббердиевич, UZ

**(54) Шарошкали бурғу таянчи**  
**Опора шарошечного долота**

**(57)** Цапфадан иборат бўлиб, унга йўниб кенгайтирилган шарошкани, металл ва эластик ҳалқаларни бир-бири билан контактланадиган қилиб тайёрланган зичлаштиришли шарошкали бурғилаш исканасининг таянчи, шу билан ф а р қ л а н а д и к и, шарошкани корпусида цапфа ва бурғилаш исанасини панжасига нисбатан шарошкани корпусини йўниб кенгайтирилган қисмига чекловчи зичлаштиришга эга бўлган резьбали бирикма ёрдамида марказловчи қичқич ўрнатилган бўлиб, унда мойлаш материали учун ҳалқали ўйик тайёрланган, бунда зичлаштиручи металл ҳалқалар цапфа ва марказловчи қичқичга нисбатан радиал тарздаги тирқишлар билан ўрнатилган ва иккала томонидан эластик ҳалқалар билан кўндаланг равишда тираб қўйилган, шунинг билан бирга четдаги эластик ҳалқалар цапфани юзасига нисбатан бир томонлама радиал тирқишлар билан, ўртадаги шарошкага нисбатан радиал тирқишли эластик ҳалқа эса ҳалқасимон ўйикни ичига ўрнатилган.

Опора шарошечного долота, содержащая цапфу для установки на ней шарошки с расточкой, уплотнение в виде контактирующих друг с другом металлических и эластичных колец, о т л и ч а ю щ а я с я тем, что в теле шарошки с зазорами относительно цапфы и лапы долота установлена фиксирующая уплотнение в расточке тела шарошки посредством резьбового соединения центрирующая оправка, в которой выполнена кольцевая выемка под смазочный материал, при этом металлические кольца уплотнения установлены с обоесторонними радиальными зазорами относительно цапфы и центрирующей оправки и поперечно подперты с обеих сторон эластичными кольцами, причем крайние эластичные кольца установлены с односторонними радиальными зазорами относительно поверхности цапфы, а срединное эластичное кольцо - с радиальным зазором относительно шарошки - внутри кольцевой выемки.

**Н бўлими**  
**ЭЛЕКТР**

**Раздел Н**  
**ЭЛЕКТРИЧЕСТВО**

**Н 03**

**(11) IAP 03954**

**(13) C**

**(51)** 8 Н 03 К 17/72, Н 03 К 17/79, Н 01 Н 47/00

**(21)** IAP 2006 0436

**(22) 23.11.2006**

**(71)(72)(73)** Кадиров Туйгун Маджидович, Усманов Элдар Ганиевич, Абдураимов Эркин Хамидович, UZ

**(54) Ўзгарувчан ток контактсиз кучланиш релеси**

**Бесконтактное реле напряжения переменного тока**

**(57)** Таркибига диагоналига бошқариладиган куч тиристорни ўрнатилган тармоққа кетма-кет юкланиш билан уланган диодли кўприк кирган ўзгарувчан ток контактсиз кучланиш релеси шу билан ф а р қ л а н а д и к и, куч тиристорининг бошқариш электроди резистор (13) орқали диод қисми конденсатор тўшамасига чегараловчи резистор (4) орқали уланган, оптроннинг тиристор қисмига уланган, конденсатор тармоққа резистор (12) ва иккита кетма-кет уланган кам қувватли бошқариладиган тиристорлар орқали уланади, тиристорлардан биттасининг бошқариш электроди тармоққа кетма-кет уланган диод ва резистор (11)-орқали уланган, иккинчи кам қувватли бошқариладиган тиристорнинг бошқариш электроди эса, конденсаторнинг бошқа тўшамасига уланган.

Бесконтактное реле напряжения переменного тока, содержащее подключенный к сети последовательно с нагрузкой диодный мост, в диагональ которого включен управляемый силовой тиристор, о т л и ч а ю щ е е с я тем, что управляющий электрод силового тиристора подключен через резистор (13) к тиристорной части оптрона, диодная часть которого подсоединена через ограничительный резистор (4) к обкладкам конденсатора, который подключен к сети через резистор (12) и два последовательно включенных маломощных управляемых тиристора, управляющий электрод одного из которых подключен к сети через последовательно соединенные диод и резистор (11), а управляющий электрод второго маломощного управляемого тиристора подключен к другой обкладке конденсатора.

**(11) IAP 03955****(51) 8 Н 01 L 29/66****(21) IAP 2006 0394****(71)(73) O'zbekiston Respublikasi fanlar akademiyasi S.A. Azimov nomidagi "Fizika-Quyosh" ilmiy ishlab chiqarish birlashmasining Fizika-texnika instituti, UZ**

Физико-технический институт Научно-производственного объединения "Физика-Солнце" им. С.А. Азимова Академии наук Республики Узбекистан, UZ

**(72) Ёдгорова Дилбара Мустафаевна, Каримов Абдулазиз Вахитович, Агзамова Мавлюда Хамдамовна, Мирджалилова Мавлюда Абдуллаевна, Зоирова Лола Хамидовна, Эргашев Жамшид Ашурович, UZ****(54) Регистрациялаш элементи  
Регистрирующий элемент****(57) 1.** Таркибига ток ўтказмайдиган юзага қопланган учта зонага эга бўлган ўта сезгир қатлам кирган, зоналарнинг ўртадагиси бошқа иккитасига қараганда юқорироқ нисбий қаршилиқка эга, бунда ўрта зона  $30^\circ$  дан  $60^\circ$  гача бўлган  $\alpha$  ички бурчакли сектор кўринишида қилинган, иккита четки зоналар эса ток ўтказувчи бўлган регистрациялаш элементи шу билан фарқланади, ўрта зонадага сезувчан қатлам бир бирига нисбатан ёриқ билан параллель жойлашган, ток ўтказувчилар орасига ўрнатилган дискрет бўлақлар шаклида бажарилган.

2. 1-банд бўйича элемент шу билан фарқланади, сезувчан қатлам сифатида компонентларнинг таркиби қуйидагича бўлган материалдан қилинган пленкадан фойдаланилган, мас. %: мис - 58-58,5; никель - 39-40; марганец - 0,8-1,2; германий - 0,3-1,8,

**(13) С****(22) 30.10.2006**3. 1-банд бўйича элемент шу билан фарқланади, сезувчан қатлам сифатида  $(\text{BiSb})_2\text{Te}_3$  материалдан қилинган пленкадан фойдаланилган.4. 1-банд бўйича элемент шу билан фарқланади, сезувчан қатлам сифатида  $\text{A}^3\text{B}^5$  ёки  $\text{A}^2\text{B}^6$  яримўтказгич бирикма материалдан қилинган пленкадан фойдаланилган.1. Регистрирующий элемент, содержащий нанесенный на токонепроводящую поверхность чувствительный слой с тремя зонами, средняя из которых имеет более высокое удельное сопротивление, чем две другие, при этом средняя зона выполнена в виде сектора с внутренним углом  $\alpha$  от  $30^\circ$  до  $60^\circ$ , а две крайние зоны являются токовыми, отличаясь от нее тем, что чувствительный слой в средней зоне выполнен в виде параллельно расположенных с зазором друг относительно друга дискретных участков, заключенных между токовыми.

2. Элемент по п. 1, отличающийся от нее тем, что в качестве чувствительного слоя использована пленка из материала со следующим содержанием компонентов, мас. %: медь - 58-58,5; никель - 39-40; марганец - 0,8-1,2; германий - 0,3-1,8.

3. Элемент по п. 1, отличающийся от нее тем, что в качестве чувствительного слоя использована пленка из материала  $(\text{BiSb})_2\text{Te}_3$ .4. Элемент по п. 1, отличающийся от нее тем, что в качестве чувствительного слоя использована пленка из материала полупроводникового соединения  $\text{A}^3\text{B}^5$  или  $\text{A}^2\text{B}^6$ .

## FG4A

### 1.5. Ихтироларга патент ва талабномаларнинг тизимли ва рақамли кўрсаткичлари

#### Систематический и нумерационный указатели патентов и заявок на изобретения

##### 1.1-бўлим учун ихтироларга патентларнинг тизимли кўрсаткичи Систематический указатель патентов на изобретения к подразделу 1.1.

Ихтироларнинг халқаро патент таснифи индекси	Патент рақами	Ихтироларнинг халқаро патент таснифи индекси	Патент рақами
Индекс МПК	Номер патента	Индекс МПК	Номер патента
8 A 61 B 17/00	IAP 03944	8 C 03 C 10/00	IAP 03947
8 A 61 B 17/56	IAP 03945	8 C 07 D 205/00	IAP 03949
8 A 61 F 2/28	IAP 03947	8 C 07 D 207/00	IAP 03949
8 A 61 K 31/185	IAP 03948	8 C 07 D 211/00	IAP 03949
8 A 61 K 31/397	IAP 03949	8 C 07 C 229/00	IAP 03948
8 A 61 K 31/40	IAP 03949	8 C 07 D 413/00	IAP 03949
8 A 61 K 31/4353	IAP 03950	8 C 07 D 495/00	IAP 03950
8 A 61 K 31/4409	IAP 03949	8 C 07 H 17/00	IAP 03946
8 A 61 K 31/7042	IAP 03946	8 D 01 G 37/00	IAP 03951
8 A 61 K 6/02	IAP 03947	8 E 04 B 2/74	IAP 03952
8 A 61 L 2/20	IAP 03951	8 E 04 H 9/02	IAP 03952
8 A 61 L 27/00	IAP 03947	8 E 21 B 10/08	IAP 03953
8 A 61 P 1/00	IAP 03948	8 F 41 H 5/00	IAP 03952
8 A 61 P 7/00	IAP 03950	8 H 01 H 47/00	IAP 03954
8 A 61 P 25/00	IAP 03948	8 H 01 K 17/72	IAP 03954
8 A 61 P 31/00	IAP 03946	8 H 03 K 17/79	IAP 03954
8 A 61 P 37/00	IAP 03949	8 H 01 L 29/66	IAP 03955

##### 1.1-бўлим учун ихтироларга талабномаларнинг рақамли кўрсаткичи Нумерационный указатель заявок на изобретения к подразделу 1.1.

Талабнома рақами	Патент рақами	Талабнома рақами	Патент рақами
Номер заявки	Номер патента	Номер заявки	Номер патента
IAP 2006 0150	IAP 03948	IAP 2007 0122	IAP 03951
IAP 2006 0290	IAP 03944	IAP 2007 0200	IAP 03953
IAP 2006 0394	IAP 03955	IAP 2007 0250	IAP 03946
IAP 2006 0436	IAP 03954	IAP 2007 0257	IAP 03947
IAP 2007 0103	IAP 03952	IAP 2008 0077	IAP 03949
IAP 2007 0109	IAP 03945	IAP 2008 0341	IAP 03950

##### 1.1-бўлим учун ихтиролар муаллифларининг ном кўрсаткичи Именной указатель авторов изобретений к подразделу 1.1.

(72) Фамилияси, исми, отасининг исми, мамлакат коди	(11) Патент рақами
Фамилия, имя, отчество, код страны	Номер патента
1	2
Абдураимов Эркин Хамидович, UZ	IAP 03954
Агзамова Мавлюда Хамдамовна, UZ	IAP 03955
Беллиотти, Томэс, Ричард, US	IAP 03948
Брайнз, Джастин, Стифен, GB	IAP 03948

1	2
Вайс, Лоуренс, Дейвид, US	IAP 03948
ВУД, Энтони, GB	IAP 03949
Вюстроу, Дейвид, Джюрген, US	IAP 03948
ГАРАДНАЙ, Сандор, HU	IAP 03950
ГЛОССОП, Пол, Алан, GB	IAP 03949
ГРЕЙНЕР, Иштван, HU	IAP 03950
Гуламов Олимжон Мирзахитович, UZ	IAP 03944
Джордж КРЭМЕР, DE	IAP 03952
Ёдгорова Дилбара Мустафаевна, UZ	IAP 03955
Закиров Алимджан Абдурахимович, UZ	IAP 03953
Зоирова Лола Хамидовна, UZ	IAP 03955
Ирисметов Мурод Эргашевич, UZ	IAP 03945
Ирматов Эркин Кенжаевич, UZ	IAP 03953
Кадиров Туйгун Маджидович, UZ	IAP 03954
КАНЕКО, Такуси, US	IAP 03946
Каримов Абдулазиз Вахитович, UZ	IAP 03955
Клаус ВАНДЛЕР, DE	IAP 03952
Лигай Руслан Ефимович, UZ	IAP 03944
МАНТЕЛЛ, Саймон, Джон; GB	IAP 03949
Махкамов Мохир Эргашевич, UZ	IAP 03947
Мирджалилова Мавлюда Абдуллаевна, UZ	IAP 03955
МЭДЖИ, Томас, Виктор, US	IAP 03946
НЕУ, Йозеф, HU	IAP 03950
Низамходжаев Зайниддин Махаматович, UZ	IAP 03944
НОЭ, Марк, Карл, US	IAP 03946
Осюма, Эуджустайн, Тобай, US	IAP 03948
Рахимов Рахмонберди Мовлаббердиевич, UZ	IAP 03953
РЕЙЛЛИ, Юса, US	IAP 03946
Стеклянов Борис Леонтьевич, UZ	IAP 03953
СТРАНГ, Росс, Синклэр, GB	IAP 03949
Тзорп, Эндру, Джон; US	IAP 03948
Туляганов Дильшат Убайдуллаевич, UZ	IAP 03947
Туляганов Шухрат Дильшатович, UZ	IAP 03947
УОТСОН, Кристин, Энн, Луис, GB	IAP 03949
Усманов Элдар Ганиевич, UZ	IAP 03954
ФИЛИПП, Петер, Райнер, US	IAP 03951
ФЛЭНЭГАН, Марк, Эдвард, US	IAP 03946
Холиков Алишер Мухаммаджанович, UZ	IAP 03945
Цой Алексей Олегович, UZ	IAP 03944
ЧУПАК, Луис, Стэнли, US	IAP 03946
Шагазатов Дониер Бахтиярович, UZ	IAP 03944
Шворц, Джекоб, Бредлей, US	IAP 03948
Шелькан, Роберт, Майкэль, US	IAP 03948
Штейнерт Владимир, DE	IAP 03953
Экхейто, Айоизо, Виктор, US	IAP 03948
Эргашев Жамшид Ашурович, UZ	IAP 03955
Юэн, По-Вай, US	IAP 03948

Ушбу бўлимда 12 та ихтиролар тўғрисидаги маълумотлар нашр қилинди.

В настоящем разделе опубликованы сведения о 12 изобретениях.

## II. ФОЙДАЛИ МОДЕЛЛАР ПОЛЕЗНЫЕ МОДЕЛИ

Фойдали моделлар Давлат реестри рўйхатидан  
ўтказилган фойдали моделлар ҳақида маълумотларни нашр қилиш  
Публикация сведений о полезных моделях,  
зарегистрированных в Государственном реестре полезных моделей

### 2.1. FG4K

#### ФОЙДАЛИ МОДЕЛЛАРГА ПАТЕНТЛАР ПАТЕНТЫ НА ПОЛЕЗНЫЕ МОДЕЛИ

А бўлими  
ИНСОН ҲАЁТИЙ ЭҲТИЁЖЛАРИНИ  
ҚОНДИРИШ

Раздел А  
УДОВЛЕТВОРЕНИЕ ЖИЗНЕННЫХ  
ПОТРЕБНОСТЕЙ ЧЕЛОВЕКА

А 01

(11) FAP 00470 (13) U  
(51) 8 A 01 F 12/18  
(21) FAP 2008 0030 (22) 31.03.2008  
(71)(73) Ўзбекистон кишлок хўжалигини механизациялаш ва электрлаштириш илмий-тадқиқот институти, UZ  
Ўзбекский научно-исследовательский институт механизации и электрификации сельского хозяйства, UZ  
(72) Астанакулов Комил Дуллиевич, Курбанов Абдумалик Жураевич, Умиров Абдугаффар, Кадыров Ботир, UZ  
(54) Роторли янчиш-сепарациялаш қурилмаси  
Роторное молотильно-сепарирующее устройство

(57) *Фойдаланиш соҳаси:* кишлок хўжалиги машинасозлигида. *Вазифаси:* янчиш-сепарациялаш қурилмасини иш унумдорлигини ошириш. *Фойдали моделнинг моҳияти:* роторли янчиш-ажратиш қурилмаси уни ички юзасида йўналтирувчи қиррала тешилган цилиндрик ғилофдан ва унга жойлаштирилган ичи бўш цилиндр кўринишидаги ротордан, уни юзасидаги янчиш зонасида спирал бўйича тарам-тарам ҳолда қилинган яхлит тиглар ва уларнинг қисмлари, сепарацияловчи зонасига эса яхлит силлиқ тиглар ва уларнинг қисмлари маҳкамланган. У янчиш зонасининг 2/3 қисмида айлананнинг 1/6 қисмига роторни ҳосил қилувчига нисбатан 20-25° бурчак остида тенг қадам билан қўшимча равишда жойлаш-

тирилган шамоллатувчи куракчалар кўринишидаги ишчи элементлари билан таъминланган.

*Использование:* сельскохозяйственное машиностроение. *Задача:* увеличение производительности молотильно-сепарирующего устройства. *Сущность полезной модели:* роторное молотильно-сепарирующее устройство содержит перфорированный цилиндрический кожух с направляющими ребрами на его внутренней поверхности и расположенный в нем ротор в виде полового цилиндра, на поверхности которого в молотильной зоне закреплены по спирали рифленые цельные бичи и их отрезки, а в сепарирующей - гладкие цельные бичи и их отрезки. Оборудовано дополнительными рабочими элементами в виде вентилирующих лопаток, установленными на 2/3 части молотильной зоны с шагом расстановки равным 1/6 части окружности под углом 20-25° относительно образующей ротора.

В бўлими  
ТУРЛИ ТЕХНОЛОГИК ЖАРАЁНЛАР

Раздел В  
РАЗЛИЧНЫЕ ТЕХНОЛОГИЧЕСКИЕ  
ПРОЦЕССЫ

В 65

(11) FAP 00471 (13) U  
(51) 8 B 65 D 6/24  
(21) FAP 2008 0099 (22) 22.04.2005  
(31)(32)(33) A20050106, 22.04.2005, AZ  
(71)(72)(73) Махмудов Кямран Махмуд Оғлы, AZ  
(85) 19.11.2007  
(86) PCT/AZ 2005/000002, 22.04.2005  
(87) WO 2006/116824



**(54) Полимер кути  
Полимерный ящик**

**(57) Фойдаланиш соҳаси:** ўраш-ташиш инвентари, қишлоқ хўжалиги ва озиқ-овқат маҳсулотлари, хусусан мева ва сабзавотларни ташишда.

**Вазифаси:** агросаноат мажмуасида кенг қўлланиладиган, турли ҳажмдаги оддий конструкцияли йиғиладиган-қисмларга ажраладиган кўп мартаба ишлатиладиган полимер яшиқларни истеъмолга киритиш. **Фойдали модель моҳияти:** полимер яшиқ асосдан ва унга маҳкамланган бурчак тиргақлари билан бирлаштирилган икки жуфт ён ва қирра томонлардан ташкил топган. Бурчак тиргақлар яшиқнинг ён томонлари билан бирга бажарилган бўлиб, армирланган сурма қулф билан таъминланган. Қирра томонлар қулфлар учун ўйиқлар билан бажарилган. Ён ва қирра томонлар асосга маҳкамлаш учун сегментли илгақлар билан таъмиланган, асос эса илгақлар солиб қўйиладиган илмоқлар билан бажарилган. Яшиқларни кўп қаватли қилиб маҳкамлаш учун бурчак тиргақлар юқори қисмида поғонасимон бўртиқларга эга, пастки асос қисм эса учбурчак шаклда бажарилган. Ён ва қирра томонлар босим остида кўзгу акси тамойили асосида қуйиш билан бажарилган бўлиб, битта пресс-шаклда ҳам ўнг, ҳам чап томонларни бажариш мумкин. Полимер яшиқ 75 × 400 × 600 мм, ёки 150 × 400 × 600 мм, ёки 300 × 400 × 600 мм размерга эга.

**Использование:** упаковочно-тарный инвентарь, при перевозке сельскохозяйственных и питательных продуктов, в частности фруктов и овощей. **Задача:** ввод в потребительский оборот широко используемых в агропромышленном комплексе многоцветных разборно-сборных полимерных ящиков простой конструкции различных размеров. **Сущность полезной модели:** полимерный ящик состоит из основания и закрепленных на нем двух пар боковых и торцевых стенок, соединенных попарно угловыми стойками. Угловые стойки выполнены заодно с боковыми стенками ящика и снабжены армированными защелками. Торцевые стенки выполнены с гнездами для защелок. Боковые и торцевые стенки для крепления к основанию снабжены сегментными крючками, а основание выполнено с гнездами для крючков. Для многоярусного крепления ящиков угловые стойки в верхней части имеют ступенчатые выступы, а нижняя опорная часть выполнена в виде угольника. Торцевые и боковые стенки изготовлены литьем под давлением по принципу зеркального отображения, так что в одной пресс-форме возможно изготовление и правой и левой стенок. Полимерный ящик имеет размеры 75 × 400 × 600 мм, или 150 × 400 × 600 мм, или 300 × 400 × 600 мм.

## 2.2. FG4K

### Фойдали моделларга патент ва талабномаларнинг тизимли ва рақамли кўрсаткичлари

#### Систематический и нумерационный указатели патентов и заявок на полезные модели

##### Фойдали моделларга патентларнинг тизимли кўрсаткичи

##### Систематический указатель патентов на полезные модели

(51) Халқаро патент классификация индекси	(11) Патент рақами
Индекс МПК	Номер патента
8 A 01 F 12/18	FAP 00470
8 B 65 D 6/24	FAP 00471

**Фойдали моделларга талабноmalar бўйича рақамли кўрсаткич**  
**Нумерационный указатель заявок на полезные модели**

<b>(21) Талабнома рақами</b>	<b>(11) Патент рақами</b>
Номер заявки	Номер патента
FAP 2008 0030	FAP 00470
FAP 2008 0099	FAP 00471

**Фойдали моделлар муаллифларининг ном кўрсаткичи**  
**Именной указатель авторов полезных моделей**

<b>(72) Фамилияси, исми, отасининг исми, мамлакат коди</b>	<b>(11) Патент рақами</b>
Фамилия, имя, отчество, код страны	Номер патента
Астанакулов Комил Дуллиевич, UZ	FAP 00470
Кадыров Ботир, UZ	FAP 00470
Курбанов Абдумалик Жураевич, UZ	FAP 00470
Махмудов Кямран Махмуд Оглы, AZ	FAP 00471
Умиров Абдугаффар, UZ	FAP 00470

Ушбу бўлимда 2 та фойдали модел тўғрисидаги маълумотлар нашр қилинди.

В настоящем разделе опубликованы сведения о двух полезных моделях.

**САНОАТ НАМУНАЛАРИГА ОИД БИБЛИОГРАФИЯ  
МАЪЛУМОТЛАРИНИ АЙНАНЛАШТИРИШ УЧУН  
ХАЛҚАРО КОДЛАР  
(БИМТ ST.80 стандарти)**

**МЕЖДУНАРОДНЫЕ КОДЫ ДЛЯ ИДЕНТИФИКАЦИИ  
БИБЛИОГРАФИЧЕСКИХ ДАННЫХ, ОТНОСЯЩИХСЯ  
К ПРОМЫШЛЕННЫМ ОБРАЗЦАМ  
(Стандарт ВОИС ST.80)**

<b>(11)</b> - патент рақами	<b>(11)</b> - номер патента
<b>(15)</b> - рўйхатдан ўтказиш санаси/узайтириш санаси	<b>(15)</b> - дата регистрации/дата продления
<b>(21)</b> - талабномани рўйхатдан ўтказиш рақами	<b>(21)</b> - регистрационный номер заявки
<b>(22)</b> - талабномани топшириш санаси	<b>(22)</b> - дата подачи заявки
<b>(23)</b> – бошқа турли сана(лар), шу жумладан аввалроқ келиб тушган талабномага қўшимча материалларнинг келиб тушиш санаси	<b>(23)</b> - прочая(ие) дата(ы), включая дату поступления дополнительных материалов к более ранней заявке
<b>(31)</b> - устуворлик талабномасининг рақами	<b>(31)</b> - номер приоритетной заявки
<b>(32)</b> - устуворлик талабномасининг топширилиш санаси	<b>(32)</b> - дата подачи приоритетной заявки
<b>(33)</b> - устуворлик талабномаси топширилган мамлакат коди	<b>(33)</b> - код страны, в которую была подана приоритетная заявка
<b>(45)</b> - рўйхатдан ўтказилган саноат намунасининг чоп этилиш санаси	<b>(45)</b> - дата публикации зарегистрированного промышленного образца
<b>(51)</b> - Саноат намуналарининг халқаро таснифи (СНХТ) индекс(лар)и	<b>(51)</b> - индекс(ы) Международной классификации промышленных образцов (МКПО)
<b>(54)</b> - саноат намунасининг номи	<b>(54)</b> - название промышленного образца
<b>(55)</b> - саноат намунасининг тасвири (расм, фотосурат)	<b>(55)</b> - воспроизведение промышленного образца (рисунок, фотография)
<b>(65)</b> - ушбу талабномага оид аввал нашр қилинган патент ҳужжатининг рақами	<b>(65)</b> - номер ранее опубликованного патентного документа, касающегося данной заявки
<b>(71)</b> - талабнома берувчининг номи, мамлакат коди	<b>(71)</b> - имя заявителя, код страны
<b>(72)</b> - муаллиф номи, мамлакат коди	<b>(72)</b> - имя автора, код страны
<b>(73)</b> - патентга эгалик қилувчининг номи, мамлакат коди	<b>(73)</b> - имя патентообладателя, код страны

### III. САНОАТ НАМУНАЛАРИ ПРОМЫШЛЕННЫЕ ОБРАЗЦЫ

Саноат намуналари Давлат реестри рўйхатидан ўтказилган  
саноат намуналари ҳақида маълумотларни нашр қилиш

Публикация сведений о промышленных образцах, зарегистрированных  
в Государственном реестре промышленных образцов

3.1.FG4L

САНОАТ НАМУНАЛАРИГА ПАТЕНТЛАР

ПАТЕНТЫ НА ПРОМЫШЛЕННЫЕ ОБРАЗЦЫ

(11) SAP 00680

(51) 09-01, 09-03

(15) 29.05.2009

(21) SAP 2008 0002

(22) 28.01.2008

(31)(32)(33) 29/287,358, 27.07.2007, US

(71)(73) В унд С Вин унд Сприт Актиеболаг, SE

(72) Маркус ГАБРИЕЛССОН, Джакоб БОЙДЖЕ, Ульрика ЭВЕРМАН, Джон ГРИВЕС, Аугуст МИКА-ЭЛ, SE

(54) Гилофдаги бутилка

Бутылка в футляре

(55)

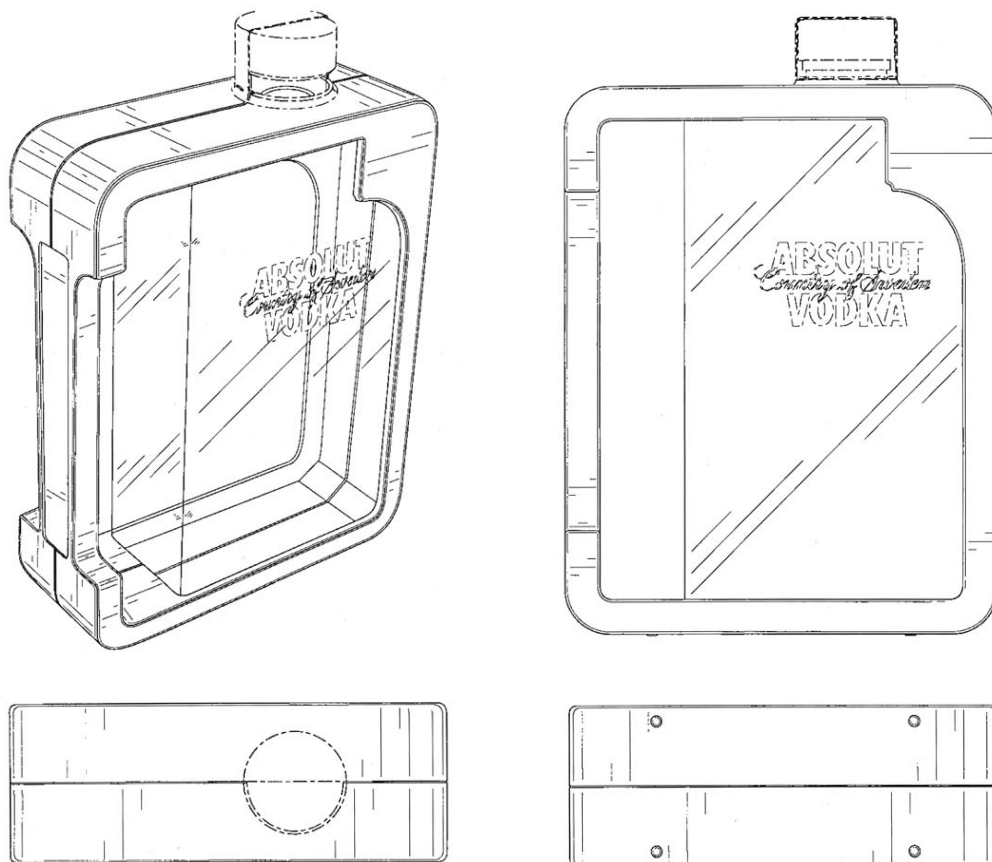

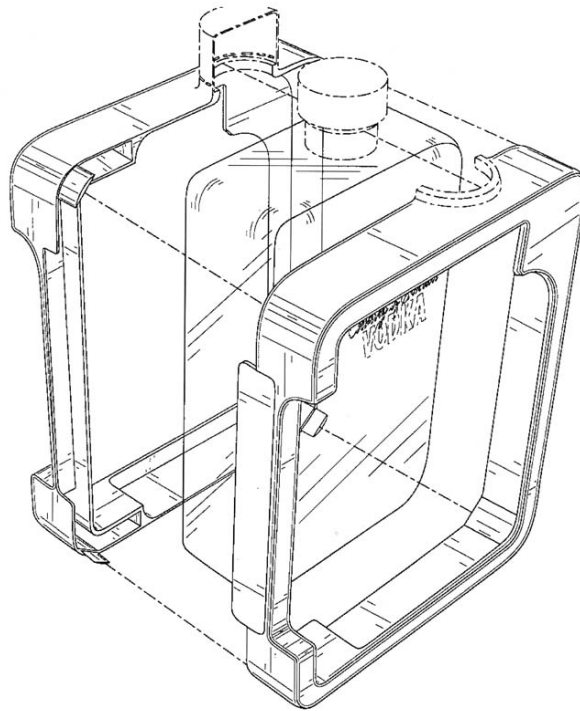
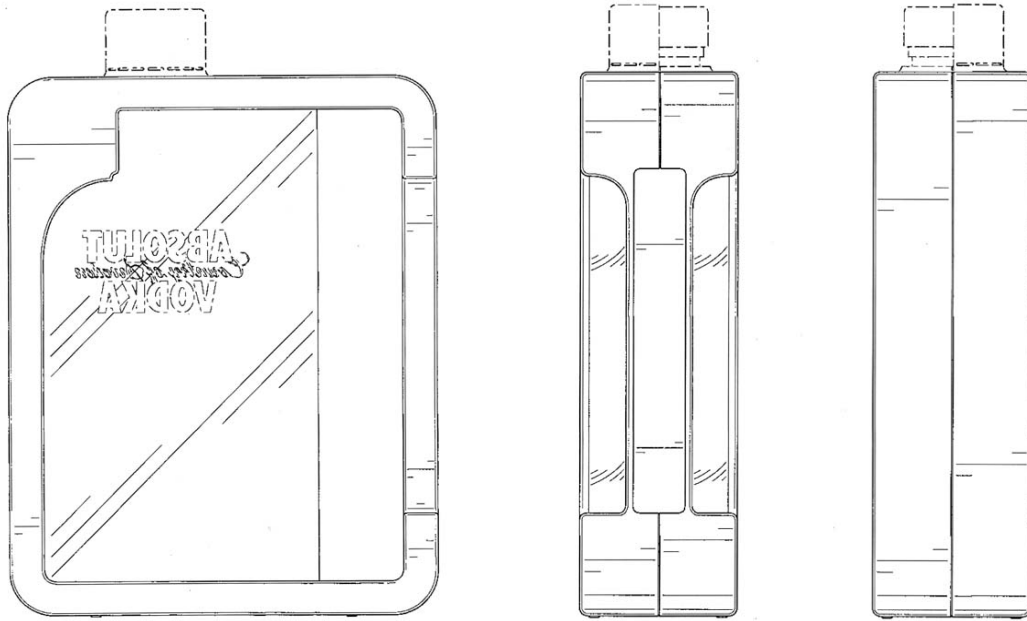
**(11) SAP 00681****(15) 29.05.2009****(21) SAP 2008 0003****(31)(32)(33) 29/287,354, 27.07.2007, US****(71)(73) В унд С Вин унд Сприт Актеболаг, SE****(72) Маркус ГАБРИЕЛССОН, Джакоб БОЙДЖЕ, Ульрика ЭВЕРМАН, Джон ГРИВЕС, Аугуст МИКА-ЭЛ, SE****(54) Гилофдаги бутилка (икки вариантли)****Бутылка в футляре (два варианта)****(51) 09-01, 09-03****(22) 28.01.2008**

(55)

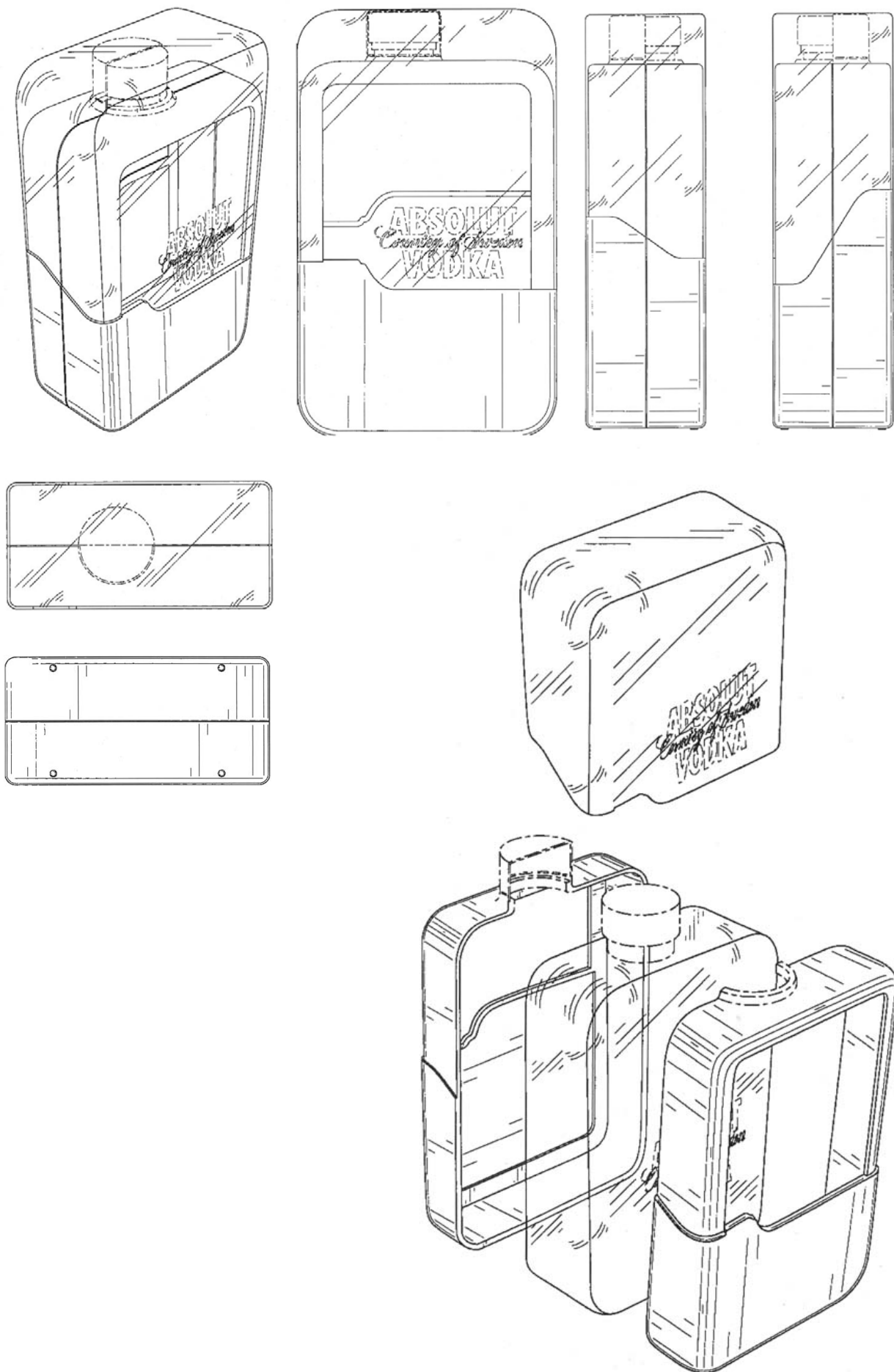

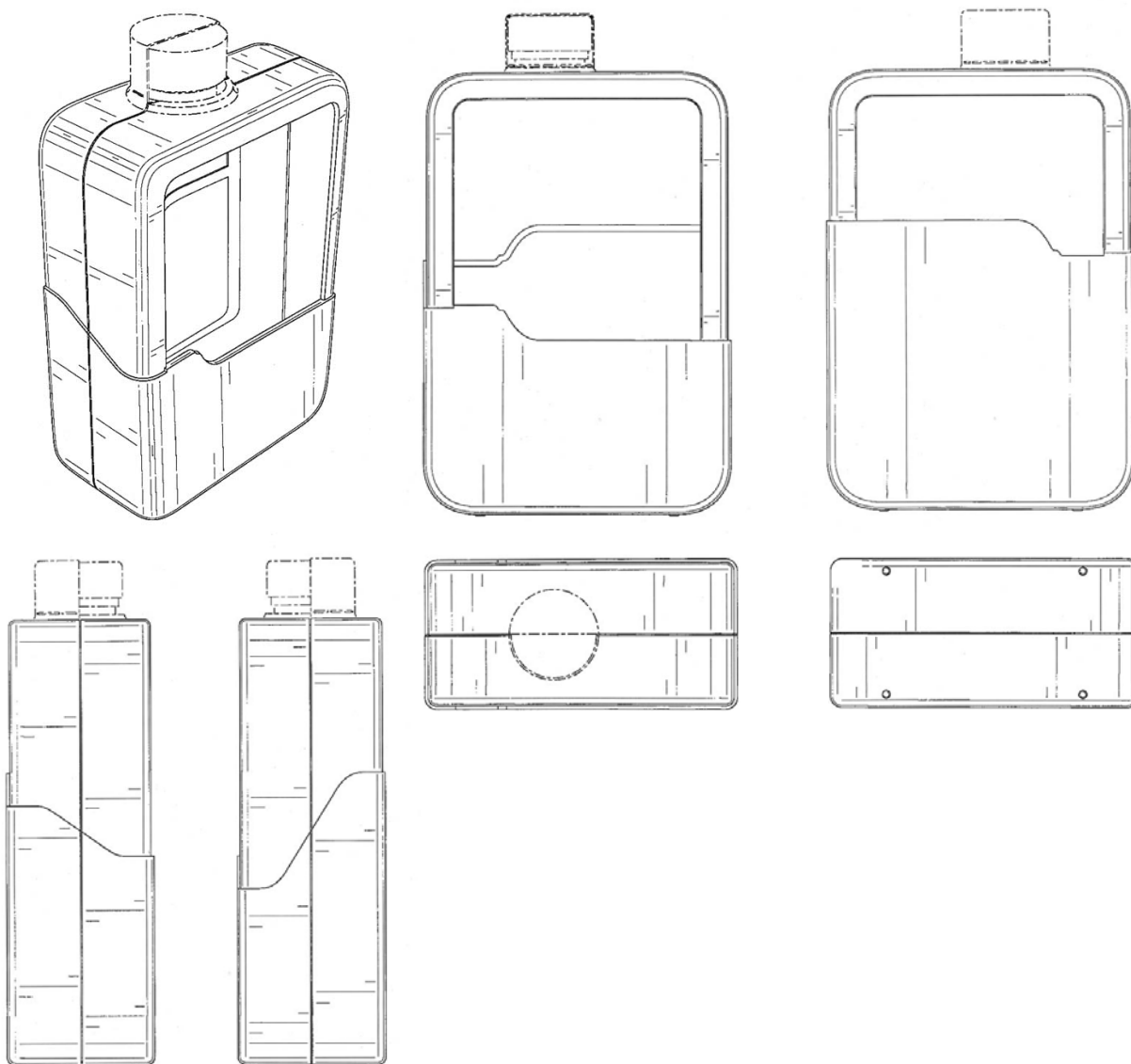

(11) SAP 00682

(51) 09-03

(15) 25.05.2009

(21) SAP 2008 0043

(22) 18.06.2008

(71)(72)(73) Садыков Нурилла Сайфуллаевич, UZ

(54) Қандолат маҳсулотлари учун ўрам (2 вариантли)

Упаковка для кондитерских изделий (2 варианта)

(55)

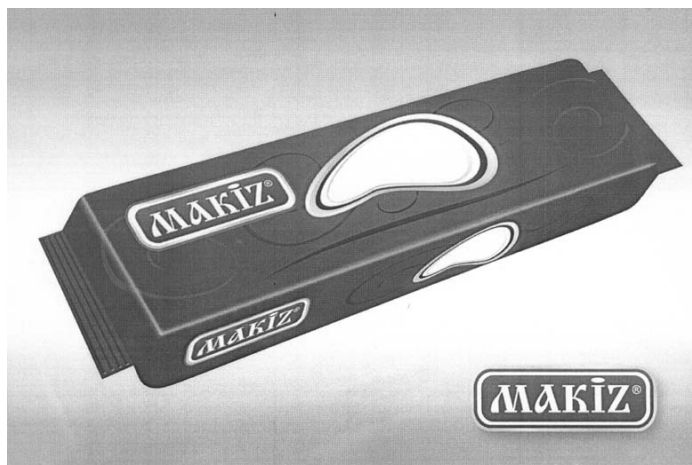



(11) SAP 00683

(51) 09-07

(15) 29.05.2009

(21) SAP 2008 0032

(22) 10.04.2008

(71)(73) Mas'uliyati cheklangan jamiyat shaklidagi "AFSAR" COMPANI LTD O'zbekiston-Rossiya qo'shma korxonasi, UZ

Узбекско-Российское совместное предприятие "AFSAR" COMPANI LTD в форме общества с ограниченной ответственностью, UZ

(72) Саифназаров Сухроб Исмаилович, UZ

(54) Қопқок

Крышка

(55)

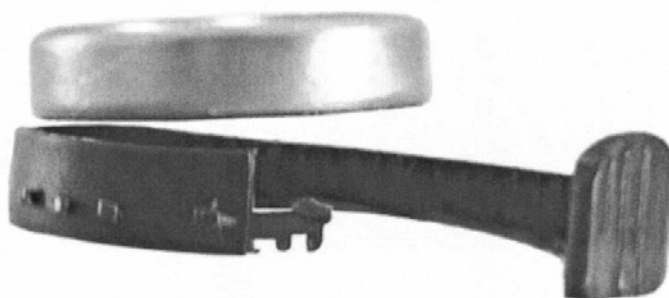



### 3.2 FG4L

#### Саноат намуналарига патент талабномаларнинг тизимли ва рақамли кўрсаткичлари

##### Систематический и нумерационный указатели патентов и заявок на промышленные образцы

##### Саноат намуналарига патентларнинг тизимли кўрсаткичи

##### Систематический указатель патентов на промышленные образцы

Саноат намуналарининг халқаро таснифи индекси	Патент рақами	Саноат намуналарининг халқаро таснифи индекси	Патент рақами
Индекс МКПО	Номер патента	Индекс МКПО	Номер патента
09-01	SAP 00680	09-03	SAP 00681
	SAP 00681		SAP 00682
09-03	SAP 00680	09-07	SAP 00683

##### Саноат намуналарига талабномаларнинг рақамли кўрсаткичи

##### Нумерационный указатель заявок на промышленные образцы

Талабнома рақами	Патент рақами	Талабнома рақами	Патент рақами
Номер заявки	Номер патента	Номер заявки	Номер патента
SAP 2008 0002	SAP 00680	SAP 2008 0032	SAP 00683
SAP 2008 0003	SAP 00681	SAP 2008 0043	SAP 00682

Ушбу бўлимда 4 та саноат намуналари тўғрисидаги маълумотлар нашр қилинди.

В настоящем разделе опубликованы сведения о четырех промышленных образцах.

**ТОВАР БЕЛГИЛАРИГА ОИД БИБЛИОГРАФИЯ МАЪЛУМОТЛАРИНИ  
АЙНАНЛАШТИРИШ УЧУН ХАЛҚАРО КОДЛАР  
(БИМТ ST.60 стандарти)**

**МЕЖДУНАРОДНЫЕ КОДЫ ДЛЯ ИДЕНТИФИКАЦИИ  
БИБЛИОГРАФИЧЕСКИХ ДАННЫХ, ОТНОСЯЩИХСЯ К ТОВАРНЫМ  
ЗНАКАМ  
(Стандарт ВОИС ST.60)**

- |  |  |
|--|--|
| <b>(111)</b> - рўйхатдан ўтказиш рақами  | <b>(111)</b> - номер регистрации   |
| <b>(151)</b> - рўйхатдан ўтказиш санаси  | <b>(151)</b> - дата регистрации  |
| <b>(181)</b> - рўйхатдан ўтказиш муддатининг тугаш санаси  | <b>(181)</b> - дата истечения срока действия регистрации   |
| <b>(210)</b> - талабнома рақами  | <b>(210)</b> - номер заявки  |
| <b>(220)</b> - талабномани топшириш санаси   | <b>(220)</b> - дата подачи заявки  |
| <b>(230)</b> - кўргазмага оид маълумотлар  | <b>(230)</b> - данные, касающиеся выставки   |
| <b>(310)</b> - биринчи талабномага берилган тартиб рақами  | <b>(310)</b> - порядковый номер, присвоенный первой заявке   |
| <b>(320)</b> - биринчи талабнома берилган сана   | <b>(320)</b> - дата подачи первой заявки   |
| <b>(330)</b> - биринчи талабнома топширилган мамлакат ёки халқаро ташкилот коди  | <b>(330)</b> - код страны или международной организации, куда была подана первая заявка  |
| <b>(511)</b> - белгиларни рўйхатдан ўтказиш (Ницца классификацияси) учун товарлар ва/ёки хизматларнинг Халқаро классификацияси индекслари, товар ва/ёки хизмат кўрсатиш хизмати. | <b>(511)</b> - индексы Международной классификации товаров и услуг для регистрации знаков (Ницкая классификация), перечень товаров и/или услуг |
| <b>(526)</b> - товар белгисининг муҳофаза қилинмайдиган элементи   | <b>(526)</b> - неохраняемый элемент товарного знака  |
| <b>(540)</b> - товар белгисини тасвирлаш   | <b>(540)</b> - воспроизведение товарного знака   |
| <b>(551)</b> - жамоа белгиси эканлигига кўрсатма   | <b>(551)</b> - указание на то, что знак является коллективным  |
| <b>(554)</b> - уч ўлчамли (кабарик) белги эканлигига кўрсатма  | <b>(554)</b> - трехмерный (объемный) знак  |
| <b>(591)</b> - талабномада келтирилган рангларни кўрсатиш  | <b>(591)</b> - указание заявленных цветов  |
| <b>(732)</b> - товар белгиси эгаси номи, мамлакат коди   | <b>(732)</b> - имя владельца зарегистрированного знака, код страны   |

## IV. ТОВАР БЕЛГИЛАРИ ТОВАРНЫЕ ЗНАКИ

### 4.1. FG4W

**Товар белгилари Давлат реестри рўйхатидан ўтказилган товар белгилари  
ҳақида маълумотларни нашр қилиш**

### **Публикация сведений о товарных знаках, зарегистрированных в Государственном реестре товарных знаков**

(111) MGU 18167

(151) 30.04.2009

(210) MGU 2008 0993

(732) "Фармстандарт-Уфимский витаминный завод" очик акционерлик жамияти, RU

Открытое акционерное общество "Фармстандарт-Уфимский витаминный завод", RU

(540)

# Пикамилон

(511)

5 Фармацевтик препаратлар, кимёвий-фармацевтик препаратлар.

5 Препараты фармацевтические, препараты химико-фармацевтические.

(111) MGU 18168

(151) 30.04.2009

(210) MGU 2008 1262

(732) "O'ZBEKINVEST" export-import milliy sug'urta kompaniyasi, UZ

Национальная компания экспортно-импортного страхования "УЗБЕКИНВЕСТ", UZ

(540)



(511)

16 Авторучкалар; альбомлар; афишалар; плакатлар; бланклар; блокнотлар; брошюралар; буклетлар; ахборот бюллетенлари; рўзномалар; диаграммалар; босма нашрлар; таквимлар; карточкалар; каталоглар; хатжилдлар; реестрлар; ҳисоблаш таблицалари; ёрликлар (газламадан тайёрланганларидан ташқари).

35 Учинчи шахслар учун телекоммуникация хизматларини абонентлаш; импорт-экспорт бўйича агентликлар; тижорат ахбороти бўйича агентликлар; реклама агентликлари; таннарх таҳлили; рекламани жойлаштириш учун майдонлар ижараси; аудит; ёллаш бўйича бюро; автоматлаштирилган маълумотлар базаларини юритиш; бухгалтерия китобларини юритиш; счётларни ёзиб бериш; товарларни намойиш этиш; хабарларни ёзиб олиш; жамоатчилик фикрини ўрганиш; бозорни ўрганиш; ишбилармончилик юзасидан ахборот; фойдаланувчиларга тижоратчилик ахбороти ва маслаҳатлари; бизнес соҳасида тадқиқотлар; маркетинг соҳасида тадқиқотлар; ходимлар штатини жамлаш; бизнесни ташкил қилиш ва бошқариш масалалари бўйича маслаҳатлар; ходимлар штати масалалари бўйича маслаҳатлар; бизнесни ташкил қилиш бўйича маслаҳатлар; бизнесни бошқариш бўйича маслаҳатлар; бизнес соҳасида мутахассислар маслаҳатлари; рекламани макетлаш; ижодий бизнес соҳасида менежмент; босма нашрлар обзори; реклама материалларини янгилаш; матнга ишлов бериш; котиблик хизмати; стенографик хизмат кўрсатиш; тижорат ёки реклама мақсадларида кўргазмалар ташкил этиш; рўзномаларга обуна ташкил қилиш (учинчи шахслар учун); тижорат ёки реклама мақсадларида савдо ярмаркаларини ташкил этиш; витриналарни безатиш; тижоратчилик фаолиятига баҳо бериш; дарахтларни ўсиб турган жойида баҳолаш; юнгни баҳолаш; тўлов хужжатларини тайёрлаш; компьютер файлларида ахборот излаш (учинчи шахслар учун); кафилликка олувчиларни излаш; бизнесни бошқаришда кўмаклашиш; тижорат ёки саноат корхоналарини бошқаришда кўмаклашиш; чакана савдо қилиш мақсадида товарларни барча медиа воситаларида тақдим этиш; иқтисодий тахминлаш; ким ошди савдоси; товарларни ҳаракатлантириш (учинчи шахслар учун); офис ускуна ва аппаратларининг ижараси; барча оммавий ахборот воситаларида реклама вақтининг ижараси; реклама материал-

ларининг ижараси; савдо автоматлари ижараси; фотонусха кўчириш ускунасининг ижараси; реклама матнларини нашр қилиш; машина ёзув ишлари; радиореклама; афишаларни ёпиштириш; намуналарни тарқатиш; реклама материалларини тарқатиш; реклама материалларини таҳрир қилиш; реклама; компьютер тармоғида интерфаол реклама; почта орқали реклама; телевизион реклама; хужжатлардан нусха кўчириб кўпайтириш; статистикага оид маълумотларни йиғиш ва тақдим этиш; компьютер маълумотлар базаларидан ахборот йиғиш; ишбилармончиликка оид операциялар тўғрисида маълумотлар; компьютер маълумотлар базаларидаги ахборотни тизимлаштириш; солиқ декларацияларини тузиш; счётлар тўғрисида хисоботлар тузиш; рўзномада реклама рубрикаларини тузиш; ишга ёллашда психологик тест ўтказиш; меҳмонхона ишларини бошқариш; товарлар ва учинчи шахслар учун хизматларга берилган лицензияларни тижорий бошқариш; харидларга тушган буюртмаларга ишлов бериш жараёнини бошқариш; ижтимоий муносабатлар соҳаси бўйича хизматлар; товарларни реклама қилиш ва ҳаракатлантириш учун манекенчилар хизмати; корхоналарни кўчириш бўйича хизматлар; нарх-наволарни солиштириш бўйича хизматлар; учинчи шахслар учун таъминотчилик хизматлари (сотиб олиш ва тадбиркорларни товарлар билан таъминлаш); субпудратчи хизматлари (тижорий) бошқариш; телефонда жавоб бериш хизматлари (жойида йўқ абонентлар учун); фотонусха кўчириш; ишбилармончилик юзасидан экспертиза.

36 Кредит агентликлари; қарзларни ундириб олиш бўйича агентликлар; кўчмас мол-мулк билан ўтказиладиган операциялар бўйича агентликлар; божхона агентликлари; молиявий таҳлил; молиявий ижара; жамғарма банклари; хонадонлар билан шуғулланувчи бюро; ижара тўловларини ундириш; кредит карточкаларини чиқариш; қимматбаҳо қоғозларни чиқариш; инвестициялаш; суғурта масалалари бўйича ахборот; молиявий ахборот; клиринг; суғурта масалалари бўйича маслаҳатлар; молия масалалари бўйича маслаҳатлар; биржа нархлари; савдо-саноат фаолиятини тўхтатиш; маклерлик; молиявий менежмент; пул айирбошлаш; дебет карточкалари бўйича хизмат кўрсатиш; кредит карточкалари бўйича хизмат кўрсатиш; Интернет орқали ўтказиладиган банк операциялари; фактор операциялари; пул ва имзоларни йиғишни ташкил қилиш; антиквариатни баҳолаш; қимматбаҳо зийнат буюмларини баҳолаш; кўчмас мол-мулкни баҳолаш; маркаларни баҳолаш; кўчмас мол-мулкни баҳолаш; нумизматика буюмларини баҳолаш; санъат асарларини баҳолаш; молиявий баҳолаш-

лар (суғурта, банк операциялари, кўчмас мол-мулк); таъмирлаш ишларининг нарҳини молиявий баҳолаш; электрон ҳисоб-китоблар тизимида пул ўтказиш; кафиллик; биржа воситачилиги; кўчмас мол-мулк билан ўтказиладиган операцияларда воситачилик; суғурта қилишда воситачилик; ссудалар тақдим этиш; гаров ҳисобига ссудалар тақдим этиш; чекларнинг асл эканлигини текшириш; хайрия маблағларини йиғиш; кўчмас мол-мулкни ижарага бериш; яшаш учун мослаштирилмаган биноларни ижарага бериш; хонадонларни ижарага бериш; молиявий ҳомийлик; ипотека ссудалари; бўлиб-бўлиб тўлаш билан қайтариладиган ссудалар; суғурта; турар жой фондини бошқариш; кўчмас мулкни бошқариш; актуарийлар хизматлари; банк хизматлари; нафақаларни тўлаш бўйича хизматлар; васийчилик хизматлари; ўзаро фондларни таъсис этиш; молиялаш; сейфларда сақлаш; қимматбаҳо нарсаларни сақлаш; солиқ экспертизаси.

38 Босма янгиликлар агентлиги; телевизион эшиттиришлар; кабелли телевизион эшиттиришлар; электрон хабарлар тахтаси (телекоммуникацион хизматлар); дистанцион алоқа масалалари бўйича ахборот; телекоммуникацион маршрутизациялар ва бирикмалар; Интернетга киришга рухсатни амалга оширишни таъминлаш (провайдер хизмати); маълумотлар базаларига киришга рухсатни амалга оширишни таъминлаш; телемагазинлар хизматларини тақдим этувчи телекоммуникация каналларини таъминлаш; хабарларни узатиш; компьютердан фойдаланган ҳолда хабарлар ва тасвирларни узатиш; шошилинч эълонларни узатиш; электрон почта; радиоэшиттиришлар; оптик-толали алоқа; телефон алоқаси; пейжинг хизмати (радио; телефон ёки бошқа электрон алоқа воситаларидан фойдаланган ҳолда); телеконференциялар (Интернет).

41 Академиялар (ўқитиш-ўргатиш); видео тасвирга олиш; бир-бирини такрорлаш; китобларни нашр қилиш; тарбия ва таълим масалалари бўйича ахборот; сиртки таълим; амалий кўникмаларга ўқитиш-ўргатиш (намойиш қилиш); маданий-оқартув мақсадларида кўргазмалар ташкил этиш; бўш вақтни ташкил этиш; коллоквиумлар ташкил этиш ва ўтказиш; конгресслар ташкил этиш ва ўтказиш; конференциялар ташкил этиш ва ўтказиш; концертлар ташкил этиш ва ўтказиш; мастер-класслар ташкил этиш ва ўтказиш (ўқитиш-ўргатиш); семинарлар ташкил этиш ва ўтказиш; симпозиумлар ташкил этиш ва ўтказиш; таълимий ёки кўнгилочар кўриклар ташкил этиш; лотереялар ташкил этиш; дам олиш базаларида кўнгилхушликлар ташкил этиш; спорт мусобақаларини ташкил этиш; касбга йўналтириш (таълим ёки ўқитиш-ўргатиш масалалари

бўйича маслаҳатлар); электрон стол усти нашриёт тизимлари ёрдамида бажариладиган нашрлар; интерфаол китоблар ва вақтли матбуотни нашр қилиш.

42 Компьютер тизимларини таҳлил қилиш; компьютер маълумотлар базаларини тиклаш; бадий дизайн; ахборот тизимларини вируслардан ҳимоялаш; техник лойиҳаларни ўрганиш; инжиниринг; дастурий таъминот инсталляцияси; интерьерни безатиш; маълумотлар ёки хужжатларни жисмоний ташувчидан электрон ташувчига ўтказиш; шахарнинг планлаштирилиши; Интернет учун қидирув воситаларини тақдим этиш; маълумотлар ва ахборот дастурларини ўзгартириш (жисмоний эмас); компьютер тизимларини лойиҳалаш; веб-серверлар ижараси; компьютерлар ижараси; дастурий таъминот воситаларининг ижараси; веб-сайтларни жойлаштириш; компьютер дастурларини кўпайтириш; қурилиш соҳаси бўйича планларни ишлаб чиқиш; дастурий таъминотни ишлаб чиқиш; энергияни тежаш масалалари бўйича маслаҳатлар; учинчи шахслар учун веб-сайтларни яратиш ва техник хизмат кўрсатиш; компьютерлар учун дастурлар тузиш; саноат эстетикаси соҳасида хизматлар; ўраш-жойлаш соҳасида дизайнерлар хизмати; техник муҳандислик экспертизаси.

45 Интеллектуал мулк масалалари бўйича маслаҳатлар; интеллектуал мулк соҳасида назорат; бузишдан ҳимоялаш тизимларининг назорати; юридик излашлар; шахсий ёки ижтимоий хизматлар кўрсатишда воситачилик; хавфсизлик мақсадларида юрларни текшириш; корхоналарнинг хавфсизлик ҳолатларини текшириш; юридик хизматлар.

16 Авторучки; альбомы; афиши, плакаты; бланки; блокноты; брошюры; буклеты; бюллетени информационные; газеты; диаграммы; издания печатные; календари; карточки; каталоги; конверты; реестры; таблицы вычислительные; тетради; этикетки (за исключением тканевых).

35 Абонирование телекоммуникационных услуг для третьих лиц; агентства по импорту-экспорту; агентства по коммерческой информации; агентства рекламные; анализ себестоимости; аренда площадей для размещения рекламы; аудит; бюро по найму; ведение автоматизированных баз данных; ведение бухгалтерских книг; выписка счетов; демонстрация товаров; запись сообщений; изучение общественного мнения; изучение рынка; информация деловая; информация и советы коммерческие потребителям; исследования в области бизнеса; исследования в области маркетинга; комплектование штата сотрудников;

консультации по вопросам организации и управления бизнесом; консультации по вопросам штата сотрудников; консультации по организации бизнеса; консультации по управлению бизнесом; консультации профессиональные в области бизнеса; макетирование рекламы; менеджмент в области творческого бизнеса; обзоры печати; обновление рекламных материалов; обработка текста; обслуживание секретарское; обслуживание стенографическое; организация выставок в коммерческих или рекламных целях; организация подписки на газеты (для третьих лиц); организация торговых ярмарок в коммерческих или рекламных целях; оформление витрин; оценка коммерческой деятельности; оценка леса на корню; оценка шерсти; подготовка платежных документов; поиск информации в компьютерных файлах (для третьих лиц); поиск поручителей; помощь в управлении бизнесом; помощь в управлении коммерческими или промышленными предприятиями; представление товаров на всех средствах с целью розничной продажи; прогнозирование экономическое; продажа аукционная; продвижение товаров (для третьих лиц); прокат офисного оборудования и аппаратов; прокат рекламного времени на всех средствах массовой информации; прокат рекламных материалов; прокат торговых автоматов; прокат фотокопировального оборудования; публикация рекламных текстов; работы машинописные; радиореклама; расклейка афиш; распространение образцов; распространение рекламных материалов; редактирование рекламных текстов; реклама; реклама интерактивная в компьютерной сети; реклама почтой; реклама телевизионная; репродуцирование документов; сбор и предоставление статистических данных; сбор информации по компьютерным базам данных; сведения о деловых операциях; систематизация информации в компьютерных базах данных; составление налоговых деклараций; составление отчетов о счетах; составление рекламных рубрик в газете; тестирование психологическое при найме на работу; управление гостиничными делами; управление коммерческое лицензиями на товары и услуги для третьих лиц; управление процессами обработки заказов на покупки; услуги в области общественных отношений; услуги манекенщиков для рекламы или продвижения товаров; услуги по переезду предприятий; услуги по сравнению цен; услуги снабженческие для третьих лиц (закупка и обеспечение предпринимателей товарами); услуги субподрядчика; управление (коммерческое); услуги телефонных ответчиков (для отсутствующих абонентов); фотокопирование; экспертиза деловая.

36 Агентства кредитные; агентства по взысканию долгов; агентства по операциям с недвижимым имуществом; агентства таможенные; анализ финансовый; аренда финансовая; банки сберегательные; бюро квартирные; взыскание арендной платы; выпуск кредитных карточек; выпуск ценных бумаг; инвестирование; информация по вопросам страхования; информация финансовая; клиринг; консультации по вопросам страхования; консультации по вопросам финансов; котировки биржевые; ликвидация торгово-промышленной деятельности; маклерство; менеджмент финансовый; обмен денег; обслуживание по дебетовым карточкам; обслуживание по кредитным карточкам; операции банковские через Интернет; операции факторинговые; организация денежных сборов и подписей; оценка антиквариата; оценка драгоценностей; оценка недвижимого имущества; оценка предметов нумизматики; оценка произведений искусства; оценки финансовые (страхование, банковские операции, недвижимое имущество); оценки финансовые стоимости ремонта; перевод денежных средств в системе электронных расчетов; поручительство; посредничество биржевое; посредничество при операциях с недвижимостью; посредничество при страховании; предоставление ссуд; предоставление ссуд под залог; проверка подлинности чеков; сбор благотворительных средств; сдача в аренду недвижимого имущества; сдача в аренду нежилых помещений; сдача квартир в аренду; спонсорство финансовое; ссуды ипотечные; ссуды с погашением в рассрочку; страхование; управление жилым фондом; управление недвижимостью; услуги актуариев; услуги банковские; услуги по выплате пенсий; услуги попечительские; учреждение взаимфондов; финансирование; хранение в сейфах; хранение ценностей; экспертиза налоговая.

38 Агентства печати новостей; вещание телевизионное; вещание телевизионное кабельное; доска сообщений электронная (телекоммуникационные службы); информация по вопросам дистанционной связи; обеспечение доступа в Интернет (услуги провайдеров); обеспечение доступа к базам данных; обеспечение телекоммуникационными каналами, предоставляющими услуги телемагазинов; передача сообщений; передача сообщений и изображений с использованием компьютера; передача срочных объявлений; почта электронная; радиовещание; связь волоконно-оптическая; связь телефонная; служба пейджинговая (с использованием радио, телефона или других средств электронной связи); телеконференции (Интернет).

41 Академии (обучение); видеосъемка; дублирование; издание книг; информация по вопросам воспитания и образования; обучение заочное; обучение практическим навыкам (демонстрация); организация выставок с культурно-просветительской целью; организация досугов; организация и проведение коллоквиумов; организация и проведение конгрессов; организация и проведение конференций; организация и проведение концертов; организация и проведение мастер-классов (обучение); организация и проведение семинаров; организация и проведение симпозиумов; организация конкурсов учебных или развлекательных; организация лотерей; организация развлечений на базах отдыха; организация спортивных состязаний; ориентирование профессиональное (советы по вопросам образования или обучения); публикации с помощью настольных электронных издательских систем; публикация интерактивная книг и периодики.

42 Анализ компьютерных систем; восстановление компьютерных баз данных; дизайн художественный; защита информационных систем от вирусов; изучение технических проектов; инжиниринг; инсталляция программного обеспечения; оформление интерьера; перенос данных или документов с физического носителя на электронный; планирование городское; предоставление поисковых средств для Интернета; преобразование данных и информационных программ (не физическое); проектирование компьютерных систем; прокат веб-серверов; прокат компьютеров; прокат средств программного обеспечения; размещение вебсайтов; размножение компьютерных программ; разработка планов в области строительства; разработка программного обеспечения; советы по вопросам экономии энергии; создание и техническое обслуживание веб-сайтов для третьих лиц; составление программ для компьютеров; услуги в области промышленной эстетики; услуги дизайнеров в области упаковки; экспертиза инженерно-техническая.

45 Консультации по вопросам интеллектуальной собственности; контроль в области интеллектуальной собственности; контроль систем защиты от взлома; поиски юридические; посредничество в оказании персональных или социальных услуг; проверка багажа в целях безопасности; проверка состояния безопасности предприятий; услуги юридические.

(111) MGU 18169

(151) 30.04.2009

(210) MGU 2008 1504

(181) 02.09.2018

(220) 02.09.2008

**(732)** "ВКУСНЫЙ ХЛЕБ" масъулияти чекланган жамияти, UZ

Общество с ограниченной ответственностью "ВКУСНЫЙ ХЛЕБ", UZ

**(540)**

Рангли иловага қаранг.

Смотри цветное приложение.

**(526)** Вкусный Хлеб.

**(591)** Жигар ранг, оқ, оч зарғалдоқ.

Коричневый, белый, светло-оранжевый.

**(511)**

30 Нон; нон-булка маҳсулотлари.

30 Хлеб; хлебобулочные изделия.

**(111)** MGU 18170

**(151)** 30.04.2009

**(181)** 04.09.2018

**(210)** MGU 2008 1515

**(220)** 04.09.2008

**(732)** Холматов Бекзад Нурматович, UZ

**(540)**



**(511)**

9 DVD-плеерлар; телефон қўнғироқларига автоматик равишда жавоб берувчи мослама; товуш узатиш учун аппаратлар; касса аппаратлари; ўзаро сўзлашув аппаратлари; телеграф аппаратлари; телефон аппаратлари; узатувчи телефон аппаратлари; факсимиль аппаратлари; фототелеграф аппаратлари; электр батареялар; видеокамералар; видеокассеталар; видеотелефонлар; видеоэкранлар; дискетлар; товуш ёзиш дисклари; компьютерлар учун дисководлар; дискларни автоматик равишда алмаштирувчи дисководлар (компьютерлар учун); қўнғироқлар (хавфни билдирувчи сигнализация қурилмаси); интерфейслар (компьютерлар); кинони суратга олиш камералари; компьютер клавиатуралари; сичқонча учун гиламчалар; компакт-дисклар (аудио-видео); компьютерлар; портатив компьютерлар; модемлар; мониторлар (компьютер ускунаси); наушниклар; товуш ташувчилар; чўнтакда олиб юрилувчи электрон таржимонлар; компакт-дисклар учун плеерлар; сунъий йўлдошли навигацион приборлар; приемниклар (аудио-видео); принтерлар; проигрывателлар; процессорлар (ахборотга ишлов берувчи марказий блоклар); электрли бошқариш пульталари; ёнғин сигнализаторлари; сканерлар (ахборотга ишлов бериш ускунаси); телевизорлар; телетайплар; кўчма телефонлар;

товуш кучайтиргичлари; компьютерларнинг периферия қурилмалари; электр дазмоллар; фотоаппаратлар.

11 Сув иситиш аппаратлари; дистилляция аппаратлар; қуритиш учун аппаратлар; дезинфекциялаш учун аппаратлар; ичимликларни совитиш учун аппаратлар; ювиниш хоналарида қўлни қуритиш учун аппаратлар; сувни тозалаш учун аппаратлар ва машиналар; совитиш аппаратлари ва машиналари; қуритиш аппаратлари ва қурилмалари; музлатиш аппаратлари; қуритиш аппаратлари; мевалар учун қуритиш аппаратлари; вентиляторлар (ҳавони кондициялаш); вентиляторлар (ҳавони кондициялаш учун қурилма қисмлари); маиший вентиляторлар (электрлилари); совитувчи витриналар; сув иситгичлар; ҳаво иситгичлар; ошхона учун ҳаво тозалаш гичлар; газогенераторлар (қурилмалар); грелкалар; совитиш ҳажмлари; совитиш камералари; кондиционерлар; дазмоллар учун иситгичлар; совитиш ускунаси ва қурилмалари; микротўлқинли печлар (овқат тайёрлаш учун); саноат мақсадлари учун микротўлқинли печлар; ўтда тоблаб қиздириш печлари; ошхона плиталари; ошхона плиталари (ўчоқлар); сувни филтрлаш учун приборлар; совитиш учун приборлар ва қурилмалар; ошхона иситиш приборлари; электрли иситиш приборлари; таомларни иситиш учун мосламалар; раковиналар; светильниклар; бельё учун электр қуритгичлар; сочлар учун қуритгичлар; солод учун қуритгичлар; нон учун тостерлар; ҳавони кондициялаш учун қурилмалар; сувни совитиш учун қурилмалар; сувни тозалаш учун қурилмалар; вентиляция қурилмалари ва аппаратлари (ҳавони кондициялаш); иситиш қурилмалари; ҳавони кондициялаш учун филтрлар; ичимлик суви учун филтрлар; совитгичлар; электр чойнақлар; совитиш шкафлари.

21 Кир ювиш тахталари; човлилар; маиший тунютгичлар; маиший ёки ошхона ҳажмлари; ошхона идишлари; тозалаш учун қўл билан бошқариладиган асбоблар; кастрюлар; маиший саватлар; идиш-товоқлар учун қопқоқлар; аралаштириш учун қошиқлар (ошхона анжоми); угра тайёрлаш учун машинкалар (қўл билан бошқариладиган асбоблар); сайқал бериш учун маиший электрсиз ишлайдиган машиналар ва мосламалар; ошхона идиш-товоқларини тозалаш учун металл мочалкалар; ошхона идиш-товоқ тўпламлари; ликоплар учун тагдонлар (емакхона анжоми); графинлар учун тагдонлар (қоғоздан ишланган ёки емакхона учун мўлжалланганидан ташқари); дазмоллар учун тагдонлар; ошхона абразив ёстикчалари; тозалаш учун ёстикчалар; овқат пишириш учун идиш-товоқлар; босим остида озик-овқат маҳсулотларига ишлов бериш

учун идиш-товоқлар; емакхона идиш-товоқлари (пичоқлар, вилкалар ва қошиқлардан ташқари); чинни идиш-товоқлар; фаянс идиш-товоқлар; шимлар учун дазмоллаш пресслари; озик-овқат маҳсулотларини совитиш учун оқма иссиқлик алмашинувчи муҳитга эга бўлган маиший мосламалар; ҳожатхона қоғозини бериш учун мосламалар; маиший кўпиртиргичлар; маиший аралаштиргичлар; маиший шарбатсиққичлар; туздонлар; ичиш учун идишлар; муз ва музли ичимликлар тайёрлаш учун металл идишлар; совитувчи идишлар; маиший асбоб-анжомлар; ошхона асбоб-анжомлари; овқат тайёрлаш учун ошхона асбоб-анжомлари; маиший филтрлар; қаҳва учун филтрлар; флаконлар; чой дамлаш чойнаклар; электрсиз чойнаклар; дастакли пиёлалар; саримсоқсиққичлар (ошхона асбоб-анжомлари); чой дамлаш учун шарчалар.

35 Учинчи шахслар учун телекоммуникация хизматларини абонентлаш; импорт-экспорт бўйича агентликлар; тижорат ахборотлари бўйича агентликлар; реклама агентликлари; рекламани жойлаштириш учун майдонлар ижараси; товарларни намойиш этиш; хабарларни ёзиб олиш; жамоат фикрини ўрганиш; бозорни ўрганиш; ишбилармончилик юзасидан ахборот; фойдаланувчиларга тижоратчилик ахбороти ва маслаҳатлар; рекламани макетлаш; реклама материалларини янгилаш; матнга ишлов бериш; тижорат ёки реклама мақсадларида кўргазмалар ташкил этиш; тижорат ёки реклама мақсадларида савдо ярмаркаларини ташкил этиш; витриналарни безатиш; компьютер файлларида ахборот излаш (учинчи шахслар учун); кафиликка олувчиларни излаш; чакана савдо қилиш мақсадида товарларни барча медиа воситаларида тақдим этиш; товарларни ҳаракатлантириш (учинчи шахслар учун); барча оммавий ахборот воситаларида реклама вақтининг ижараси; реклама материалларининг ижараси; реклама матнларини нашр қилиш; радиореклама; афишаларни ёпиштириш; намуналарни тарқатиш; реклама материалларини тарқатиш; реклама; компьютер тармоғида интерфаол реклама; почта орқали реклама; телевизион реклама; рўзномада реклама рубрикаларини тузиш; товарлар ва учинчи шахслар учун хизматларга берилган лицензияларни тижорий бошқариш; харидларга тушган буюртмаларга ишлов бериш жараёнини бошқариш.

38 Телемагазин хизматларини тақдим этувчи телекоммуникация каналлари билан таъминлаш; хабарларни узатиш; компьютердан фойдаланган ҳолда хабарлар ва тасвирларни узатиш; электрон почта.

9 DVD-плееры; автоответчики телефонные; аппараты для передачи звука; аппараты кассовые; аппараты переговорные; аппараты телеграфные; аппараты телефонные; аппараты телефонные передающие; аппараты факсимильные; аппараты фототелеграфные; батареи электрические; видеокамеры; видеокассеты; видеотелефоны; видеоэкраны; дискеты; диски звукозаписи; дисководы для компьютеров; дисководы с автоматической сменой дисков (для компьютеров); звонки (устройства тревожной сигнализации); интерфейсы (компьютеры); камеры киносъёмочные; клавиатуры компьютеров; коврики для мыши; компакт-диски (аудио-видео); компьютеры; компьютеры портативные; модемы; мониторы (компьютерное оборудование); наушники; носители звукозаписи; переводчики электронные карманные; плееры для компакт-дисков; приборы навигационные спутниковые; приемники (аудио-видео); принтеры; проигрыватели; процессоры (центральные блоки обработки информации); пульты управления электрические; сигнализаторы пожаров; сканеры (оборудование для обработки информации); телевизоры; телетайпы; телефоны переносные; усилители звука; устройства периферийные компьютеров; утюги электрические; фотоаппараты.

11 Аппараты водонагревательные; аппараты дистилляционные; аппараты для высушивания; аппараты для дезинфекции; аппараты для охлаждения напитков; аппараты для сушки рук в умывальных комнатах; аппараты и машины для очистки воды; аппараты и машины холодильные; аппараты и установки сушильные; аппараты морозильные; аппараты сушильные; аппараты сушильные для фруктов; вентиляторы (кондиционирование воздуха); вентиляторы (части установок для кондиционирования воздуха); вентиляторы бытовые (электрические); витрины охлаждающие; водонагреватели; воздухонагреватели; воздухоочистители для кухонь; газогенераторы (установки); грелки; емкости холодильные; камеры холодильные; кондиционеры; нагреватели для утюгов; оборудование и установки холодильные; печи микроволновые (для приготовления пищи); печи микроволновые для промышленных целей; печи обжиговые; плиты кухонные; плиты кухонные (печи); приборы для фильтрации воды; приборы и установки для охлаждения; приборы нагревательные кухонные; приборы отопительные электрические; приспособления для подогрева блюд; раковины; светильники; сушилки для белья электрические; сушилки для волос; сушилки для солода; тостеры для хлеба; установки для кондиционирования



воздуха; установки для охлаждения воды; установки для очистки воды; установки и аппараты вентиляционные (кондиционирование воздуха); установки отопительные; фильтры для кондиционирования воздуха; фильтры для питьевой воды; холодильники; чайники электрические; шкафы холодильные.

21 Доски стиральные; дуршлаг; дымопоглотители бытовые; емкости бытовые или кухонные; емкости кухонные; инструменты с ручным управлением для чистки; кастрюли; корзины бытовые; крышки для посуды; ложки для перемешивания (кухонная утварь); машинки для изготовления лапши (ручные инструменты); машины и приспособления для полирования бытовые неэлектрические; мочалки металлические для чистки кухонной посуды; наборы кухонной посуды; подставки для блюд (столовая утварь); подставки для графинов (за исключением бумажных и столовых); подставки для утюгов; подушечки абразивные кухонные; подушечки для чистки; посуда для варки пищи; посуда для обработки пищевых продуктов под давлением; посуда столовая (за исключением ножей, вилок и ложек); посуда фарфоровая; посуда фаянсовая; прессы гладильные для брюк; приспособления бытовые, содержащие теплообменные текучие среды, для охлаждения пищевых продуктов; приспособления для выдачи туалетной бумаги; сбивалки бытовые; смесители бытовые; соковыжималки бытовые; солонки; сосуды для питья; сосуды для приготовления льда и напитков со льдом металлические; сосуды охлаждающие; утварь бытовая; утварь кухонная; утварь кухонная для приготовления пищи; фильтры бытовые; фильтры для кофе; флаконы; чайники заварочные; чайники неэлектрические; чашки; чесноковыжималки (кухонная утварь); шарики для заварки чая.

35 Абонирование телекоммуникационных услуг для третьих лиц; агентства по импорту-экспорту; агентства по коммерческой информации; агентства рекламные; аренда площадей для размещения рекламы; демонстрация товаров; запись сообщений; изучение общественного мнения; изучение рынка; информация деловая; информация и советы коммерческие потребителям; макетирование рекламы; обновление рекламных материалов; обработка текста; организация выставок в коммерческих или рекламных целях; организация торговых ярмарок в коммерческих или рекламных целях; оформление витрин; поиск информации в компьютерных файлах (для третьих лиц); поиск поручителей; представление товаров на всех медиасредствах с целью розничной продажи; продвижение товаров (для третьих лиц);

прокат рекламного времени во всех средствах массовой информации; прокат рекламных материалов; публикация рекламных текстов; радиореклама; расклейка афиш; распространение образцов; распространение рекламных материалов; реклама; реклама интерактивная в компьютерной сети; реклама почтой; реклама телевизионная; составление рекламных рубрик в газете; управление коммерческое лицензиями на товары и услуги для третьих лиц; управление процессами обработки заказов на покупки.

38 Обеспечение телекоммуникационными каналами, предоставляющими услуги телемагазинов; передача сообщений; передача сообщений и изображений с использованием компьютера; почта электронная.

(111) MGU 18171

(151) 30.04.2009

(181) 18.09.2018

(210) MGU 2008 1557

(220) 18.09.2008

(732) Мирхидоятов Аббас Анварович, UZ

(540)

Рангли иловага қаранг.

Смотри цветное приложение.

(591) Жигар ранг, ок.

Коричневый, белый.

(511)

20 Жойлаш учун пластмасса ҳажмлар; пластмасса бутилкалар.

32 Минерал ва газланган сувлар ҳамда бошқа алкогольсиз ичимликлар; мевали ичимликлар ва мева шарбатлари; сироплар ва ичимликлар тайёрлаш учун бошқа таркиблар, йодланган сувлар, йодланган сироплар.

20 Емкости для упаковки пластмассовые; бутылки пластмассовые.

32 Минеральные и газированные воды и прочие безалкогольные напитки; фруктовые напитки и фруктовые соки; сиропы и прочие составы для изготовления напитков, йодированные воды, йодированные сиропы.

(111) MGU 18172

(151) 30.04.2009

(181) 18.09.2018

(210) MGU 2008 1558

(220) 18.09.2008

(732) Мирхидоятов Аббас Анварович, UZ

(540)

Рангли иловага қаранг.

Смотри цветное приложение.

**(591)** Яшил.

Зеленый.

**(511)**

20 Жойлаш учун пластмасса ҳажмлар; пластмасса бутилкалар.

32 Минерал ва газланган сувлар ҳамда бошқа алкогольсиз ичимликлар; мевали ичимликлар ва мева шарбатлари; сироплар ва ичимликлар тайёрлаш учун бошқа таркиблар, йодланган сувлар, йодланган сироплар.

20 Емкости для упаковки пластмассовые; бутылки пластмассовые.

32 Минеральные и газированные воды и прочие безалкогольные напитки; фруктовые напитки и фруктовые соки; сиропы и прочие составы для изготовления напитков, йодированные воды, йодированные сиропы.

**(111)** MGU 18173**(151)** 04.05.2009**(181)** 12.09.2018**(210)** MGU 2008 1534**(220)** 12.09.2008**(732)** Алкермес, Инк., Пенсильвания штати корпорацияси, US

Алкермес, Инк., корпорация штата Пенсильвания, US

**(540)****ВИВИТРОЛ****(511)**

5 Клиник фойдаланиш учун полимерлар асосидаги доривор воситаларни етказиш учун композициялар; фармацевтик маҳсулотлар, айнан фармацевтик препаратлар учун ёрдамчи воситалар (агентлар) сифатида қўлланиладиган инъекция воситасида доривор воситаларни етказиш учун композициялар.

5 Композиции для доставки лекарственных средств на основе полимеров для клинического использования; фармацевтические продукты, а именно композиции для доставки лекарственных средств посредством инъекций, используемые в качестве вспомогательных средств (агентов) для фармацевтических препаратов.

**(111)** MGU 18174**(151)** 04.05.2009**(181)** 23.07.2018**(210)** MGU 2008 1228**(220)** 23.07.2008**(732)** ЛОК энд ЛОК КО., ЛТД., KR**(540)****(511)**

21 Тароклар; тиш чўткалари; дастали супургилар; каттик чўткалар; ахлат учун идишлар (ахлат учун кутилар); тозалаш учун латталар; ҳажмларни тозалаш учун чўткалар; қайнатиб пишириш қозонлари, овқат тайёрлаш учун қозонлар (электрлилари эмас); манқалдонлар (электрлилари эмас); кружкалар; қоғоз стаканчалар; кесиш учун тахтачалар; овқат ейиш учун чўплар; термослар; гуллар учун гулдонлар; пластмасса стаканчалар; асл металллардан бўлмаган вазалар; асл металллардан бўлмаган патнислар; асл металллардан бўлмаган графинчалар (сирка, ёғ учун); асл металллардан бўлмаган маиший ҳажмлар; ичимликлар ва овқат учун идишлар; лycopлар; челақлар, саватлар; чойнақлар (электрлилари эмас); сув учун бутилкалар; овқат учун контейнерлар тўплами, овқат учун контейнерлар блоки, овқат учун бир-бирининг ичига кийдириладиган контейнерлар жамланмаси; бутербродницалар; уй хўжалиги учун қўлқоплар; қозончалар, аскарлар учун декчалар; кир ювиш учун тоғоралар; хожатхона қоғозларини бериш учун мосламалар.

21 Расчески; зубные щетки; метлы; жесткие щетки; урны для мусора (ящики для мусора); тряпки для уборки; щетки для чистки емкостей; варочные котлы, котлы для приготовления пищи (не электрические); жаровни (не электрические); кружки; бумажные стаканчики; доски для резки; палочки для еды; термосы; вазы для цветов; пластмассовые стаканчики; вазы, не из благородных металлов; подносы, не из благородных металлов; графинчики (для уксуса, масла), не из благородных металлов; бытовые емкости, не из благородных металлов; сосуды для напитков и еды; блюда; ведра, корзины; чайники (не электрические); бутылки для воды; наборы контейнеров для пищи, блоки контейнеров для пищи, комплекты контейнеров для пищи, вставляющихся один в другой; бутербродницы; перчатки для домашнего хозяйства; котелки, котелки солдатские; корыта для стирки; приспособления для выдачи туалетной бумаги.

**(111)** MGU 18175**(151)** 04.05.2009**(181)** 27.11.2016**(210)** MGU 2006 1351**(220)** 27.11.2006

(732) Doctor Reddi's Laboratoris Ltd., IN  
 Доктор Редди'с Лабораторис Лтд., IN  
 (540)

# КЕТОРОЛ

# KETOROL

(511)  
 5 Фармацевтик препаратлар, айнан нестероидли шамоллашга қарши препаратлар.

5 Фармацевтические препараты, а именно нестероидные противовоспалительные препараты.

(111) MGU 18176  
 (151) 04.05.2009 (181) 18.01.2018  
 (210) MGU 2008 0055 (220) 18.01.2008  
 (732) Финляндия Водка Уолдуайд, Лтд, Финляндия Корпорацияси, FI  
 Финляндия Водка Уолдуайд, Лтд, Корпорация Финляндии, FI  
 (540)



# FINLANDIA

(511)  
 33 Алкоголли ичимликлар, дистилланган спиртларни қўшган ҳолда.

33 Алкогольные напитки, включая дистиллированные спирты.

(111) MGU 18177  
 (151) 04.05.2009 (181) 09.07.2018  
 (210) MGU 2008 1157 (220) 09.07.2008  
 (732) Кунхи Парамбат Башир, АЕ  
 (540)

# GEEPAS

(511)  
 7 Электр пайвандлаш агрегатлари, ўраш-жойлаш машиналари, пол ювиш учун машиналар, пол учун тозалаш-ювиш машиналари, пол учун сайқал бериш машиналари, электр узатмали чўткалар (машина деталлари), кийим-кечаклар учун

электр дазмоллаш пресслари, катта босим остида сиртларни сув билан тозалаш учун мосламалар, шарбат тайёрлаш учун мосламалар, кир ювиш машиналари ва гиламларни тозалаш учун қурилмалар, идиш-товоқларни ювиш учун машиналар, қуруқ тозалаш, қуруқ кимёвий тозалаш учун машиналар, тикиш машиналари, металл, ёғоч; сопол; тери ва пластикани силлиқлаш ва сайқаллашда фойдаланиш учун сайқал бериш машиналари ҳамда қурилмалари, қоғоз қириндиларини кесиш учун машиналар.

9 Декодерлар, антенналар, антенналар (тарелкалар), телевизорлар, видеоёзув учун қурилмалар, видеоплеерлар, DVD-плеерлар, VCD-плеерлар, видеокамералар, видеомагнитофонлар, кассетали видеомагнитофонлар, рақамли видеомагнитофонлар, рақамли аудиомангнитофонлар, аудиомангнитофонлар, кассетали аудиомангнитофонлар, магнитофонлар, товуш ёзиш қурилмалари, фотографик диапозитивлар, фотографик слайдлар, фотоаппаратлар, фотовспышкалар, фотопроекторлар, ёзилмаган компьютер дисклари, ёзилмаган компакт-дисклар, ёзилмаган оптик дисклар, калькуляторлар, ҳисоблаш машиналари, касса аппаратлари, компьютерлар, компьютерлар учун қаттиқ дисклар, глобал (сунъий йўлдошли) жойлашиш жойини аниқлаш тизими (GPS), телефон аппаратлари, сунъий йўлдошли телефонлар, симсиз телефонлар, рақамли уяли телефонлар, рақамли телефонлар, наушниклар, мобиль телефонлар, уяли телефонлар, радиотелефонлар, телефонлар, спикерфонлар, телефонлар, видеотелефонлар, радиотелефонлар, кўчма телефонлар, тарозлар, оптик линзалар, оптик дисклар, кўзойнақлар учун гардишлар, ёзилмаган оптик дисклар, оптик прицеллар, телескопик оптик прицеллар, оптик сканерлар, портатив стереоприёмниклар, стереотюнерлар, стереофоник радиоприёмниклар, стереокучайтиргичлар, радиоприборлар, телевизорлар, стереоприёмниклар, фотоаппаратлар, видеокамераларни масофадан туриб бошқариш учун аппаратура.

11 Ёритиш приборлари ва қурилмалари, лампалар, светильниклар, ёритиш учун флуоресцентли найчалар, ёритиш йўналиши ўзгарадиган электр светильникларнинг компонентлари, ёритиш йўналиши ўзгарадиган электр светильниклар, машъал прожекторлари, заживалкалар, авария тўғрисида хабарловчи сигнал лампалари, авария вақтида ёритувчи светильниклар, сигнал чироқлари; майший сув иситгичлар, иссиқлик вентиляторлари, иситиш учун электр радиаторлар, озиқ-овқат маҳсулотларини иситиш ва расстойка қилиш учун ҳарорат ва намликни назорат қилиш учун электр шкафлар; буғли қурилмалар учун клапанлар, буғли иситкич радиаторлари, буғ ге-

нераторлари, электрли бланшировка қилиш мосламаси, сабзавотлар учун буглаткичлар, гуруч учун бугда димлаб пишириш учун мослама, электрли бугда димлаб пишириш учун аппаратлар; саноат ошхона ўчоқлари, овқат тайёрлаш учун микротўлқинли печлар, овқат тайёрлаш учун электр ўчоқлар, овқат тайёрлаш учун майший ўчоқлар; ичимликлар ва озик-овқат маҳсулотларини совитиш учун аппаратлар; иситиш ва сувсизлантириш учун саноат куригичлари, сочларни куригиш учун майший куригичлар, сочлар учун қўл билан ишлатиладиган, портатив электр куригичлар, қўлларни куригиш учун электр аппаратлар, шу жумладан иссиқ ҳаво билан, кийим-кечаклар учун куригиш машиналари; печкалар учун тортувчи шкафлар; сувларни филтрлаш учун майший приборлар, сув насослари ва электрли сув насослари (бассейнлар, спа, ванналар, уюрмали ванналар учун), сув учун филтрлар, сувни дистиллаш учун курилмалар, минорали совитгичлар, сув тозалаш курилмалари, иссиқ сув бак аккумулятори, иссиқ сув учун бак, грелкалар, сув совитгичлар.

7 Агрегаты сварочные электрические, машины упаковочные, машины для мойки пола, чистильно-мочные машины для пола, полировочные машины для пола, щетки с электроприводами (детали машин), электрические гладильные прессы для одежды, приспособления для очистки поверхностей водой под высоким давлением, приспособления для приготовления сока, машины стиральные, машины и устройства для чистки ковров, машины для мойки посуды, машины для сухой чистки, сухой химической чистки, машины швейные, машины и устройства полировальные для использования при шлифовке и полировке металла, дерева, керамики, кожи и пластика, машины для нарезания бумажной стружки.

9 Декодеры, антенны, антенны (тарелки), телевизоры, устройства для видеозаписи, видеоплееры, DVD-плееры, VCD-плееры, видеокамеры, видеоманитофоны, кассетные видеоманитофоны, цифровые видеоманитофоны, цифровые аудиоманитофоны, аудиоманитофоны, кассетные аудиоманитофоны, манитофоны, звукозаписывающие устройства, диапозитивы фотографические, слайды фотографические, фотоаппараты, фотовспышки, фотопроекторы, компьютерные диски незаписанные, компакт-диски незаписанные, диски оптические незаписанные, калькуляторы, вычислительные машины, аппараты кассовые, компьютеры, жесткие диски для компьютеров, глобальная (спутниковая) система определения местоположения (GPS), аппараты теле-

фонные, спутниковые телефоны, беспроводные телефоны, цифровые сотовые телефоны, цифровые телефоны, наушники, мобильные телефоны, сотовые телефоны, радиотелефоны, телефоны, спикерфоны, телефоны, видеотелефоны, радиотелефоны, переносные телефоны, весы, линзы оптические, диски оптические, оправы для очков, диски оптические незаписанные, прицелы оптические, прицелы оптические телескопические, оптические сканеры, стереоприемники портативные, стереотюнеры, стереофонические радиоприемники, стереоусилители, аппаратура для дистанционного управления радиоприборами, телевизорами, стереоприемниками, фотоаппаратами, видеокамерами.

11 Приборы и установки осветительные, лампы, светильники, флуоресцентные трубки для освещения, компоненты электрических светильников с изменяемым направлением освещения, светильники с изменяемым направлением освещения, прожекторы факельные, зажигалки, аварийные сигнальные лампы, светильники аварийного освещения, сигнальные огни; водонагреватели бытовые, тепловые вентиляторы, электрические радиаторы для отопления, электрические шкафы для контроля температуры и влажности для нагревания и расстойки пищевых продуктов; клапаны для паровых установок, радиаторы парового отопления, парогенераторы, электрические бланширователи, пропариватели для овощей, пароварки для риса, электрические пароварочные аппараты; промышленные кухонные печи, печи микроволновые для приготовления пищи, электрические печи для приготовления пищи бытовые; аппараты для охлаждения напитков и пищевых продуктов; промышленные сушилки для нагревания и обезвоживания, сушилки для волос бытовые, ручные, портативные электрические сушилки для волос, электрические аппараты для сушки рук, в том числе горячим воздухом, сушильные машины для одежды; шкафы вытяжные для печек; приборы для фильтрования воды бытовые, водяные насосы и электрические водяные насосы (для бассейнов, спа, ванн, вихревых ванн), фильтры для воды, установки для дистиллирования воды, башенные охладители, водоочистительные установки, бак-аккумулятор горячей воды, бак для горячей воды, грелки, водоохладители.

(111) MGU 18178

(151) 04.05.2009

(210) MGU 2008 1436

(732) Колгейт-Пальмолив Компани, US

(181) 15.08.2018

(220) 15.08.2008

(540)

# ТаймАктив

(511)

3 Оғиз бўшлиғини парваришлаш учун препаратлар, тиш пасталари, тишлар учун гель, тишларни чайиш учун препаратлар, тишлар учун кўпик, тишларни оқартириш учун гель, тишларни оқартириш учун пасталар, нафасни софлагичлар ва оғизни чайиш учун препаратларни кўшган холда.

3 Препараты для ухода за полостью рта, включая зубные пасты, гель для зубов, препараты для полоскания зубов, пена для зубов, гель для отбеливания зубов, пасты для отбеливания зубов, освежители дыхания и препараты для полоскания рта.

(111) MGU 18179

(151) 04.05.2009

(181) 15.04.2018

(210) MGU 2008 0585

(220) 15.04.2008

(732) Глаксо Груп Лимитед, GB

(540)

# ОХУВРАЛ

(511)

5 Фармацевтик ва тиббий препаратлар ва моддалар.

5 Фармацевтические и медицинские препараты и вещества.

(111) MGU 18180

(151) 04.05.2009

(181) 25.06.2018

(210) MGU 2008 1086

(220) 25.06.2008

(732) ЛАБОРАТОРИОС КАСАСКО

Эс.Эй.Ай.Си., AR

(540)

# VACUNACE

(511)

5 Инсон учун фармацевтик препаратлар.

5 Препараты фармацевтические для человека.

(111) MGU 18181

(151) 04.05.2009

(181) 05.04.2017

(210) MGU 2007 0550

(220) 05.04.2007

(732) Уолтон Интернешнл Лимитед, КУ

(540)

# GIORDANO

(511)

18 Чармдан ёки чармга ўхшатмадан буюмлар; сандиқлар, сумкалар, пляж сумкалари, аёллар сумкалари, портпледлар (буюм халталар), белга тақиладиган сумкалар, чўнтак-сумкалар, хужжатлар учун чармдан ишланган буюмлар, портфеллар, кармонлар, калитлар учун тутқичлар, юк сумкалари, жамодонлар, ҳамёнлар, портмоне, калитлар учун чарм жевакчалар, соябонлар, куёшдан ҳимояловчи соябонлар, ҳассалар, сайр ҳассалари, кармонлар ва кредит карточкалари учун тутқичлар (ғилофлар), рюкзаклар, мактаб сумкалари, ранецлар, кўтариб олиб келиш учун катта сумкалар, спорт сумкалари, буюмхалталар (катта спорт сумкалари), пуллар учун сумкалар, елкама сумкалар, портупеялар, калитлар учун ғилофлар, чек дафтарчалари учун ғилофлар, юкорида кўрсатиб ўтилган товарлар учун қисмлар ва ашёлар.

25 Кийим-кечаклар, пойабзал, бош кийимлари; курткалар, жакетлар, жинсилар, шимлар, шортилар, манжетлар, кўйлақлар, кундалик кийиш учун эркакча кўйлақлар, спорт сорочкалари, кундалик кийиш учун кийим-кечаклар, калта энгли майкалар, блузалар, юбкалар, жилетлар, нимчалар, манто ва пальто, спорт кўйлақлари, спорт костюмлари, спорт кийим-кечаклари, гимнастика учун кийим-кечаклар, аёллар кўйлақлари, свитерлар, боғичли кўйлақлар (нимчалар), кардиганлар, ички бельё, бош учун боғичлар (бош кийимлари), бош кийимлари, кепкалар, шляпалар, бўйин рўмоллари, шарфлар, галстуклар, носкилар, белбоғлар (кийим-кечак), иссиқ пайпоқ-носки буюмлари, гамашлар, гетралар, рейтузалар, пайпоқлар, колготкалар, сийнабандлар, пойабзал, спорт пойабзали, этиклар, бутсилар, хонаки туфлилар.

35 Қўл соатлари, соатлар (қўлга тақиладиганларидан ташқари), кўзойнақлар, ҳимоя кўзойнақлари, чармдан ёки чармга ўхшатмадан ишланган буюмлар; сандиқлар, сумкалар, пляж сумкалари, аёллар сумкалари, портпледлар (буюм халталар), белга тақиладиган сумкалар, чўнтак-сумкалар, хужжатлар учун чармдан ишланган буюмлар, портфеллар, кармонлар, калитлар учун тутқичлар, юк сумкалари, жамодонлар, ҳамёнлар, портмоне, калитлар учун чарм жевакчалар, соябонлар, куёшдан ҳимояловчи соябонлар, ҳасса-

лар, сайр ҳассалари, кармонлар ва кредит карточкалари учун туткичлар (ғилофлар), рюкзаклар, мактаб сумкалари, ранецлар, кўтариб олиб келиш учун катта сумкалар, спорт сумкалари, буюмхалталар (катта спорт сумкалари), пуллар учун сумкалар, елкама сумкалар, портупейлар, калитлар учун ғилофлар, чек дафтарчалари учун ғилофлар, юқорида кўрсатиб ўтилган товарлар учун қисмлар ва ашёлар, модага мос аксессуарлар, кийим-кечаклар, пойабзал, бош кийимлари; курткарлар, жакетлар, жинсилар, шимлар, шортилар, манжетлар, кўйлақлар, кундалик кийиш учун эркакча кўйлақлар, спорт сорочкалари, кундалик кийиш учун кийим-кечаклар, калта энгли майкалар, блузлар, юбкалар, жилетлар, нимчалар, манто ва пальто, спорт кўйлақлари, спорт костюмлари, спорт кийим-кечаклари, гимнастика учун кийим-кечаклар, аёллар кўйлақлари, свитерлар, боғичли кўйлақлар (нимчалар), кардиганлар, ички бельё, бош учун боғичлар (бош кийимлари), бош кийимлари, кепкалар, шляпалар, бўйин рўмоллари, шарфлар, галстуклар, носкилар, белбоғлар (кийим-кечак), иссиқ пайпоқ-носки буюмлари, гамашлар, гетралар, рейтузалар, пайпоқлар, колготкалар, сийнабандлар, пойабзал, спорт пойабзали, этиклар, бутсилар, хонаки туфлиларга нисбатан чакана ва улгуржи савдо хизматлари; юқорида кўрсатиб ўтилган товарларни сотиш бўйича Интернет ва бошқа локал ва глобал компьютер тармоқлари орқали тақдим этиладиган хизматлар; адресатлар рўйхатини йиғиш, почта, телефон ва бошқа коммуникацион ҳамда телекоммуникацион йўллар орқали буюртма, реклама материалларини почта орқали тарқатиш, бизнесни ташкил қилиш ва бошқариш масалалари бўйича маслаҳатлар, реклама, товарларни намойиш этиш, реклама нашрлари, маркетинг ва товарларни ҳаракатлантириш, бозорни ўрганиш ва тадқиқ қилиш, товарларнинг импорт ва/ёки экспорти бўйича агентликлар, товарларни сотиб олиш ва товарлар билан таъминлаш ҳамда товарларни компания ва корхоналари номидан иш юритувчи шахсдан сотиб олиш, витриналарни безатиш; 35-синфга киритилганларнинг барчаси.

18 Изделия из кожи или имитации кожи; сумки, пляжные сумки, сумки женские, портпледы (вещевые мешки), поясные сумки, сумки-карманы, изделия для документов кожаные, портфели, бумажники, держатели для ключей, багажные сумки, чемоданы, кошельки, портмоне, кожаные брелоки для ключей, зонты, зонты солнечные, трости, прогулочные трости, бумажники и держатели (футляры) для кредитных кар-

точек, рюкзаки, сумки школьные, ранцы, большие сумки для переноски, спортивные сумки, вещмешки (большие спортивные сумки), сумки для денег, сумки наплечные, портупеи, футляры для ключей, футляры для чековых книжек, части и принадлежности для вышеуказанных товаров.

25 Одежда, обувь, головные уборы; куртки, жакеты, джинсы, брюки, шорты, манжеты, рубашки, мужские рубашки для повседневной носки, спортивные сорочки, одежда повседневная, майки с короткими рукавами, блузы, юбки, жилеты, безрукавки, манто и пальто, спортивные рубашки, спортивные костюмы, спортивная одежда, одежда для гимнастики, платья, свитеры, рубашки с бретельками (безрукавки), кардиганы, белье нижнее, повязки для головы (головные уборы), уборы головные, кепки, шляпы, платки шейные, шарфы, галстуки, носки, пояса (одежда), тёплые чулочно-носочные изделия, гамашы, гетры, рейтузы, чулки, колготки, бюстгальтеры, обувь, обувь спортивная, сапоги, ботинки, туфли комнатные.

35 Услуги розничной и оптовой торговли в отношении наручных часов, часов (за исключением наручных), очков, защитных очков, изделий из кожи или имитации кожи; сумок, сумок пляжных, сумок женских, портпледов (вещевых мешков), поясных сумок, сумок-карманов, изделий для документов кожаных, портфелей, бумажников, держателей для ключей, багажных сумок, чемоданов, кошельков, портмоне, кожаных брелоков для ключей, зонтов, зонтов солнечных, тростей, прогулочных тростей, бумажников и держателей (футляров) для кредитных карточек, рюкзаков, сумок школьных, ранцев, больших сумок для переноски, спортивных сумок, вещмешков (больших спортивных сумок), сумок для денег, сумок наплечных, портупей, футляров для ключей, футляров для чековых книжек, частей и принадлежностей для вышеуказанных товаров, модных аксессуаров, одежды, обуви, головных уборов, курток, жакетов, джинсов, брюк, шорт, манжет, рубашек, мужских рубашек для повседневной носки, спортивных сорочек, повседневной одежды, маек с короткими рукавами, блуз, юбок, жилетов, безрукавок, манто и пальто, спортивных рубашек, спортивных костюмов, спортивной одежды, одежды для гимнастики, платьев, свитеров, рубашек с бретельками (безрукавок), кардиганов, нижнего белья, повязок для головы (головных уборов), уборов головных, кепок, шляп, платков шейных, шарфов, галстуков, носков, поясов (одежды), тёплых чулочно-носочных изделий, гамаш, гетров, рейтуз, чулок, колготок, бюстгальтеров, обуви, обуви спортивной, туфель

комнатных; услуги продажи вышеуказанных товаров, предоставляемые через Интернет и другие локальные и глобальные компьютерные сети; сбор списков адресатов, заказ по почте, телефону и всем иным коммуникационным и телекоммуникационным путям, распространение рекламных материалов по почте, консультации по вопросам организации и управления бизнесом, реклама, демонстрация товаров, рекламные публикации, маркетинг и продвижение товаров, изучение и исследование рынка, агентства по импорту и/или экспорту товаров, закупка товаров и снабжение товарами и покупка товаров от лица предприятий и компаний, оформление витрин; всё включенное в 35-й класс.

(111) MGU 18182

(151) 05.05.2009

(181) 26.06.2018

(210) MGU 2008 1094

(220) 26.06.2008

(732) "ТехноНИКОЛЬ" ёпиқ акциядорлик жамияти, RU

Закрытое акционерное общество "ТехноНИКОЛЬ", RU

(540)

Рангли иловага қаранг.

Смотри цветное приложение.

(591) Қизил, сарик.

Красный, желтый.

(511)

17 Каучук, резина, гуттаперча, асбест, слюда ва шу материаллардан бошқа синфларга мансуб бўлмаган буюмлар; қисман ишлов берилган пластмассалардан буюмлар; тешик-тиркишларни тўлдириш, зичлаш ва изоляциялаш учун материаллар; эгиловчан нометалл қувурлар.

19 Нометалл қурилиш материаллари; қурилиш мақсадлари учун нометалл қаттиқ қувурлар; асфальт, қатронлар ва битум; нометалл кўчма конструкциялар ва иншоотлар; нометалл ёдгорликлар.

35 Реклама; бизнес соҳасида маъмурий фаолият; офис хизмати; учинчи шахслар учун таъминотчилик хизматлари (сотиб олиш ва тадбиркорларни товарлар билан таъминлаш; учинчи шахслар учун турли товарларни йиғиш (уларни транспортда ташиб беришдан ташқари) ва товарларни харидорлар томонидан ўрганилиши ҳамда сотиб олиниши қулай бўлган ҳолатда жойлаштириш; товарларни ҳаракатлантириш (учинчи шахслар учун), шу жумладан улгуржи ва чакана савдо хизматлари; франчайзинг.

37 Қурилиш; таъмирлаш; усқунани ўрнатиш.

17 Каучук, резина, гуттаперча, асбест, слюда и изделия из этих материалов, не относящиеся к другим классам; изделия из частично обработанных пластмасс; материалы для конопачения, уплотнения и изоляции; неметаллические гибкие трубы.

19 Неметаллические строительные материалы; неметаллические жесткие трубы для строительных целей; асфальт, смолы и битум; неметаллические передвижные конструкции и сооружения; неметаллические памятники.

35 Реклама; административная деятельность в сфере бизнеса; офисная служба; услуги снабженческие для третьих лиц (закупка и обеспечение предпринимателей товарами); сбор для третьих лиц различных товаров (за исключением их транспортировки) и размещение товаров для удобства изучения и приобретения потребителями; продвижение товаров (для третьих лиц), в том числе услуги оптовой и розничной торговли; франчайзинг.

37 Строительство; ремонт; установка оборудования.

(111) MGU 18183

(151) 05.05.2009

(181) 07.03.2018

(210) MGU 2008 0362

(220) 07.03.2008

(732) Бехран Ойл Компании, IR

(540)

## Behran Motor Oil Ultra BGT

(526) Motor Oil Ultra BGT.

(511)

4 Техник мойлар ва суртма мойлар; суртма материаллар; ёкилгилар (шу жумладан мотор бензинлари).

35 Реклама; бизнес соҳасида менежмент; бизнес соҳасида маъмурий фаолият; офис хизмати

4 Технические масла и смазки; смазочные материалы; топлива (в том числе моторные бензины).

35 Реклама; менеджмент в сфере бизнеса; административная деятельность в сфере бизнеса; офисная служба.

(111) MGU 18184

(151) 05.05.2009

(181) 07.03.2018

(210) MGU 2008 0363

(220) 07.03.2008

(732) Бехран Ойл Компании, IR

(540)

## Behran Motor Oil BHD

(526) Motor Oil, BHD.

(511)

4 Техник мойлар ва суртма мойлар; суртма материаллар; ёқилгилар (шу жумладан мотор бензинлари).

35 Реклама; бизнес соҳасида менежмент; бизнес соҳасида маъмурий фаолият; офис хизмати

4 Технические масла и смазки; смазочные материалы; топлива (в том числе моторные бензины).

35 Реклама; менеджмент в сфере бизнеса; административная деятельность в сфере бизнеса; офисная служба.

(111) MGU 18185

(151) 05.05.2009 (181) 07.03.2018

(210) MGU 2008 0364 (220) 07.03.2008

(732) Бехран Ойл Компании, IR

(540)

## Behran Motor Oil Super BGT

(526) Motor Oil, Super, BGT.

(511)

4 Техник мойлар ва суртма мойлар; суртма материаллар; ёқилгилар (шу жумладан мотор бензинлари).

35 Реклама; бизнес соҳасида менежмент; бизнес соҳасида маъмурий фаолият; офис хизмати

4 Технические масла и смазки; смазочные материалы; топлива (в том числе моторные бензины).

35 Реклама; менеджмент в сфере бизнеса; административная деятельность в сфере бизнеса; офисная служба.

(111) MGU 18186

(151) 05.05.2009 (181) 07.03.2018

(210) MGU 2008 0365 (220) 07.03.2008

(732) Бехран Ойл Компании, IR

(540)

## Behran Motor Oil BMB

(526) Motor Oil, BMB.

(511)

4 Техник мойлар ва суртма мойлар; суртма материаллар; ёқилгилар (шу жумладан мотор бензинлари).

35 Реклама; бизнес соҳасида менежмент; бизнес соҳасида маъмурий фаолият; офис хизмати

4 Технические масла и смазки; смазочные материалы; топлива (в том числе моторные бензины).

35 Реклама; менеджмент в сфере бизнеса; административная деятельность в сфере бизнеса; офисная служба.

(111) MGU 18187

(151) 05.05.2009 (181) 07.03.2018

(210) MGU 2008 0366 (220) 07.03.2008

(732) Бехран Ойл Компании, IR

(540)

## Behran Motor Oil Super BMB

(526) Motor Oil, Super, BMB.

(511)

4 Техник мойлар ва суртма мойлар; суртма материаллар; ёқилгилар (шу жумладан мотор бензинлари).

35 Реклама; бизнес соҳасида менежмент; бизнес соҳасида маъмурий фаолият; офис хизмати

4 Технические масла и смазки; смазочные материалы; топлива (в том числе моторные бензины).

35 Реклама; менеджмент в сфере бизнеса; административная деятельность в сфере бизнеса; офисная служба.

(111) MGU 18188

(151) 05.05.2009 (181) 07.03.2018

(210) MGU 2008 0367 (220) 07.03.2008

(732) Бехран Ойл Компании, IR

(540)

## Behran Motor Oil BGT

(526) Motor Oil, BGT.

(511)

4 Техник мойлар ва суртма мойлар; суртма материаллар; ёқилгилар (шу жумладан мотор бензинлари).



35 Реклама; бизнес соҳасида менежмент; бизнес соҳасида маъмурий фаолият; офис хизмати

4 Технические масла и смазки; смазочные материалы; топлива (в том числе моторные бензины).

35 Реклама; менеджмент в сфере бизнеса; административная деятельность в сфере бизнеса; офисная служба.

(111) MGU 18189

(151) 05.05.2009 (181) 07.03.2018

(210) MGU 2008 0368 (220) 07.03.2008

(732) Бехран Ойл Компании, IR

(540)

### Behran Diesel Engine Oil BHPD

(526) Diesel Engine Oil, BHPD.

(511)

4 Техник мойлар ва суртма мойлар; суртма материаллар; ёқилгилар (шу жумладан мотор бензинлари).

35 Реклама; бизнес соҳасида менежмент; бизнес соҳасида маъмурий фаолият; офис хизмати

4 Технические масла и смазки; смазочные материалы; топлива (в том числе моторные бензины).

35 Реклама; менеджмент в сфере бизнеса; административная деятельность в сфере бизнеса; офисная служба.

(111) MGU 18190

(151) 05.05.2009 (181) 07.03.2018

(210) MGU 2008 0369 (220) 07.03.2008

(732) Бехран Ойл Компании, IR

(540)

### Behran Diesel Engine Oil SHPD

(526) Diesel Engine Oil, SHPD.

(511)

4 Техник мойлар ва суртма мойлар; суртма материаллар; ёқилгилар (шу жумладан мотор бензинлари).

35 Реклама; бизнес соҳасида менежмент; бизнес соҳасида маъмурий фаолият; офис хизмати

4 Технические масла и смазки; смазочные материалы; топлива (в том числе моторные бензины).

35 Реклама; менеджмент в сфере бизнеса; административная деятельность в сфере бизнеса; офисная служба.

(111) MGU 18191

(151) 05.05.2009 (181) 07.03.2018

(210) MGU 2008 0370 (220) 07.03.2008

(732) Бехран Ойл Компании IR

(540)

### Behran Diesel Engine Oil BXD

(526) Diesel Engine Oil, BXD.

(511)

4 Техник мойлар ва суртма мойлар; суртма материаллар; ёқилгилар (шу жумладан мотор бензинлари).

35 Реклама; бизнес соҳасида менежмент; бизнес соҳасида маъмурий фаолият; офис хизмати

4 Технические масла и смазки; смазочные материалы; топлива (в том числе моторные бензины).

35 Реклама; менеджмент в сфере бизнеса; административная деятельность в сфере бизнеса; офисная служба.

(111) MGU 18192

(151) 05.05.2009 (181) 07.03.2018

(210) MGU 2008 0371 (220) 07.03.2008

(732) Бехран Ойл Компании, IR

(540)

### Behran Diesel Engine Oil BCD

(526) Diesel Engine Oil, BCD.

(511)

4 Техник мойлар ва суртма мойлар; суртма материаллар; ёқилгилар (шу жумладан мотор бензинлари).

35 Реклама; бизнес соҳасида менежмент; бизнес соҳасида маъмурий фаолият; офис хизмати

4 Технические масла и смазки; смазочные материалы; топлива (в том числе моторные бензины).

35 Реклама; менеджмент в сфере бизнеса; административная деятельность в сфере бизнеса; офисная служба.

(111) MGU 18193  
 (151) 05.05.2009 (181) 07.03.2018  
 (210) MGU 2008 0374 (220) 07.03.2008  
 (732) Бехран Ойл Компани, IR  
 (540)

## Behran Engine Coolant/Antifreeze

(526) Engine Coolant/Antifreeze.

(511)

1 Антифризлар, двигателларда суюқликни қайнашига тўскинлик қилувчи таркиблар учун препаратлар, транспорт воситалари двигателларини совутиш учун таркиблар.

35 Реклама; бизнес соҳасида менежмент; бизнес соҳасида маъмурий фаолият; офис хизмати.

39 Транспортировка, товарларни упаковкалаш ва сақлаш; саёҳатларни ташкиллаштириш

1 Антифризы, препараты для составов, препятствующие закипанию жидкости в двигателях, составы для охлаждения двигателей транспортных средств.

35 Реклама; менеджмент в сфере бизнеса; административная деятельность в сфере бизнеса; офисная служба.

39 Транспортировка; упаковка и хранение товаров; организация путешествий.

(111) MGU 18194  
 (151) 05.05.2009 (181) 17.06.2018  
 (210) MGU 2008 1029 (220) 17.06.2008  
 (732) Диаджео Норт Америка, Инк. (Коннектикут штати корпорацияси), US  
 Диаджео Норт Америка, Инк. (корпорация штата Коннектикут), US  
 (540)



(511)

33 Алкоголли ичимликлар.

33 Алкогольные напитки.

(111) MGU 18195  
 (151) 05.05.2009 (181) 17.06.2018  
 (210) MGU 2008 1027 (220) 17.06.2008

(732) Диаджео Норт Америка, Инк. (Коннектикут штати корпорацияси), US  
 Диаджео Норт Америка, Инк. (корпорация штата Коннектикут), US  
 (540)

# STASYA

(511)

33 Алкоголли ичимликлар (пиводан ташқари)

33 Алкогольные напитки (за исключением пива).

(111) MGU 18196  
 (151) 05.05.2009 (181) 21.01.2018  
 (210) MGU 2008 0057 (220) 21.01.2008  
 (732) СИНЬЦЗЯН БАОТАШАН ПЕЙНТ СТОК Ко. ЛТД, CN  
 (540)



(511)

35 Реклама; бизнесни бошқаришда ёрдам; импорт- экспорт бўйича агентликлар; учинчи шахслар учун товарларга ва хизматларга лицензияларни тижорий бошқариш; ёллаш бўйича бюро; корхоналарни кўчириш бўйича хизматлар; котиблар хизмати; сўраш бўйича ҳисоботлар тузиш; савдо автоматлари ижараси; ишга оид ахборот.

35 Реклама; помощь в управлении бизнесом; агентства по импорту-экспорту; управление коммерческое лицензиями на товары и услуги для третьих лиц; бюро по найму; услуги по переезду предприятий; секретарское обслуживание; составление отчетов о счетах; прокат торговых автоматов; информация деловая.

(111) MGU 18197  
 (151) 05.05.2009 (181) 17.01.2018  
 (210) MGU 2008 0051 (220) 17.01.2008  
 (732) Менежмент Дивелэпмент Институт оф Сингапур, SG  
 (540)



**(511)**

35 Тижоратчилик фаолиятига баҳо бериш, бизнесни бошқаришда кўмаклашиш, бизнес соҳасида мутахассислар маслаҳатлари, ишбилармончилик юзасидан ахборот, ишбилармончилик юзасидан бўладиган операциялар тўғрисида маълумотлар, бизнесни ташкил этиш ва бошқариш масалалари бўйича маслаҳатлар, бизнес соҳасида тадқиқотлар, тижорат ва саноат корхоналарини бошқаришда кўмаклашиш, бизнесни ташкил этиш ва бошқариш масалалари бўйича маслаҳатлар, ходимлар штати масалалари бўйича маслаҳатлар, бозорни ўрганиш, компьютер маълумотлар базаларидаги ахборотни йиғиш ва тизимлаштириш, маълумотлар базаларини юритиш ва ахборотни таҳлил қилиш.

41 Конференциялар ташкил қилиш ва ўтказиш, семинарлар ташкил қилиш ва ўтказиш, симпозиумлар ташкил қилиш ва ўтказиш, мастер-класслар ташкил қилиш ва ўтказиш (ўқитиш-ўргатиш), таълимий ёки кўнгилочар кўриклар ташкил қилиш ва ўтказиш, имтихонлар ўтказиш, таълимий-тарбиявий хизматлар, тарбия ва таълим масалалари бўйича ахборот, маданий ёки таълимий мақсадлар учун кўргазмалар ташкил қилиш, китоблар нашр қилиш, матний материалларни нашр қилиш (рекламаларниқидан ташқари), ўқитиш-ўргатиш, касбга йўналтириш (таълим ёки ўқитиш-ўргатиш масалалари бўйича маслаҳатлар).

42 Бактериология соҳасида тадқиқотлар, биология соҳасида тадқиқотлар, биотехнология соҳасида тадқиқотлар, веб-серверлар ижараси (маълумотлар базаларига киришга рухсатни амалга ошириш вақтини тақдим қилиш), компьютер техникаси ва дастурий таъминот воситалари ижараси, информатика соҳасида тадқиқотлар.

35 Оценка коммерческой деятельности, помощь в управлении бизнесом, консультации профессиональные в области бизнеса, деловая информация, сведения о деловых операциях, консультации по вопросам организации и управления бизнесом, исследования в области бизнеса, помощь в управлении коммерческими или промышленными предприятиями, консультации по вопросам организации и управления бизнесом, консультации по вопросам штата сотрудников, изучение рынка, сбор и систематизация информации в компьютерных базах данных, ведение баз данных и анализ информации.

41 Организация и проведение конференций, организация и проведение семинаров, организация и проведение симпозиумов, организация и проведение мастер-классов (обучение), органи-

зация конкурсов учебных или развлекательных, проведение экзаменов, услуги образовательно-воспитательные, информация по вопросам воспитания и образования, организация выставок для культурных или образовательных целей, публикация книг, публикация текстовых материалов (за исключением рекламных), обучение, ориентирование профессиональное (советы по вопросам образования или обучения).

42 Исследования в области бактериологии, исследования в области биологии, исследования в области биотехнологии, прокат веб-серверов (предоставление времени доступа в базы данных), прокат компьютерной техники и средств программного обеспечения, исследования в области информатики.

**(111)** MGU 18198

**(151)** 05.05.2009

**(181)** 16.11.2017

**(210)** MGU 2007 1883

**(220)** 16.11.2007

**(732)** Америкэн-Сигаретте Компани (Оверсиз) Лимитед, СН

**(540)**

Рангли иловага қаранг.

Смотри цветное приложение.

**(591)** Сиёҳ ранг, оч сиёҳ ранг, тўқ сиёҳ ранг, бинафша ранг, ок, сарик, зарғалдоқ.

Сиреневый, светло-сиреневый, темно-сиреневый, фиолетовый, белый, желтый, оранжевый.

**(511)**

34 Сигаретлар, тамаки, тамаки маҳсулоти, чекув анжомлари, ёндиргичлар, гугуртлар.

34 Сигареты, табак, табачная продукция, курительные принадлежности, зажигалки, спички.

**(111)** MGU 18199

**(151)** 05.05.2009

**(181)** 10.03.2018

**(210)** MGU 2008 0377

**(220)** 10.03.2008

**(732)** КАТСУРАГАВА ДЕНКИ КАБУШИКИ КАИШИ (худди Катсурагава Электрик Ко., Лтд. каби савдо қилувчи), JP

КАТСУРАГАВА ДЕНКИ КАБУШИКИ КАИШИ (также торгующая как Катсурагава Электрик Ко., Лтд.), JP

**(540)**

**KIP**

**(511)**

2 Нусха кўчириш аппаратлари ва машиналари учун бўёк; нусха кўчириш аппаратлари ва машиналари учун тонерлар; фотонусха кўчириш аппаратлари ва принтерлари учун тўлдирилган картрижлар учун (тонерлар бўёвчи моддалар; фото нусха кўчириш аппаратлари ва принтерлари учун тўлдирилган тонерли картрижлар; ёзиш қурилмалари ва нусха кўчириш аппаратлари учун тўлдирилган бўёвчи моддалар кассеталар.

9 Фотонусха кўчириш қурилмалари (фотографик, электростатик, иссиқликлилари); компьютер билан фойдаланиш учун принтерлар; плоттерлар (графопостроителлар); ахборотга ишлов бериш учун қурилмалар; сканерлар (ахборотга ишлов бериш учун ускуна); электростатик нусха кўчириш қурилмалари; компьютер принтерига чиқариш қурилмаси, электрографик принтер, струяли принтер ва термографик принтерни киритган ҳолда; компьютер плоттерига чиқариш қурилмаси, электрографик принтер, струяли принтер ва термографик принтерни киритган ҳолда; тасвирни сканерлаш қурилмаси; электростатик нусха кўчириш машиналари учун фальцловчи қурилма; компьютер принтерига чиқариш учун фальцловчи қурилма; компьютер принтери учун фальцловчи қурилма; компьютер плоттери учун фальцловчи қурилма; электростатик нусха кўчириш машиналари учун сортировка қилиш қурилмаси; компьютер принтерига чиқариш қурилмаси учун сортировка қилиш қурилмаси; компьютер принтери учун сортировка қилиш қурилмаси; компьютер графопостроители (плоттер) учун сортировка қилиш қурилмаси; компьютер, компьютер дастурлари ёрдамида ёзиш учун фойдаланиладиган процессорлар (ахборотга ишлов бериш марказий блоки) ва электрон схемалар, магнит дисклари, магнит тасмалари ҳамда бошқа периферия қурилмаларини киритган ҳолда; электростатик нусха кўчириш машиналарида фойдаланиш учун контроллер; компьютер плоттерларида фойдаланиш учун контроллер; тасвирни сканерлаш қурилмаларида фойдаланиш учун контроллер; бошқа электрон машиналар, аппаратлар ва улар учун қисмлар электровакуумли приборлар ва яримўтказгичли элементлардан ташқари.

37 Идора ускунасини ўрнатиш, таъмирлаш ва техник хизмат кўрсатиш; фотоаппаратларни таъмирлаш; тўлиқ ёки қисман ишдан чиққан машиналарни тиклаш; тонер-картрижларни тўлдириш.

шин; красители для картриджей (тонеры) заполненные для фотокопируемых аппаратов и принтеров; картриджи с тонером заполненные для принтеров и фотокопируемых аппаратов; кассеты с красителем заполненные для печатающих устройств и копирующих аппаратов.

9 Устройства фотокопируемые (фотографические, электростатические, тепловые); принтеры для использования с компьютерами; плоттеры (графопостроители); устройства для обработки информации; сканеры (оборудование для обработки информации); устройства копируемые электростатические; устройство вывода на принтер компьютера, включая электрографический принтер, струйный принтер и термографический принтер; устройство вывода на плоттер компьютера, включая электрографический принтер, струйный принтер и термографический принтер; устройство сканирования изображения; фальцевальное устройство для электростатических копируемых машин; фальцевальное устройство для вывода на принтер компьютера; фальцевальное устройство для принтера компьютера; фальцевальное устройство для плоттера компьютера; сортирующее устройство для электростатических копируемых машин; сортирующее устройство для устройства вывода на принтер компьютера; сортирующее устройство для принтера компьютера; сортирующее устройство для графопостроителя (плоттера) компьютера; компьютер, включая процессоры (центральные блоки обработки информации) и электронные схемы, магнитные диски, магнитные ленты и другие периферические устройства, используемые для записи с помощью компьютерных программ; контроллер для использования в электростатических копируемых машинах; контроллер для использования в компьютерных плоттерах; контроллер для использования в устройствах сканирования изображения; другие электронные машины, аппараты и части к ним, за исключением электровакуумных приборов и полупроводниковых элементов.

37 Установка, ремонт и техническое обслуживание конторского оборудования; ремонт фотоаппаратов; восстановление машин, полностью или частично изношенных; заправка тонер-картриджей.

**(111)** MGU 18200

**(151)** 05.05.2009

**(210)** MGU 2008 0785

**(310)** 40-2008-0004780

**(181)** 13.05.2018

**(220)** 13.05.2008

2 Краски для копируемых аппаратов и машин; тонеры для копируемых аппаратов и ма-

(320) 30.01.2008 (330) KR  
(732) Самсунг Электроникс Ко., Лтд., KR  
(540)

## SAMSUNG SOUL

(511)  
9 Мобил телефонлар; смартфонлар; мобил телефонлар учун электрон ўйинларнинг компьютер дастурлари; телефон қўнғироқлари учун дунё микёсидаги компьютер тармоқлари ва симсиз курилмалар орқали юклантириладиган сигналлар, расмлар ва мусика; аудиохэдсетс (наушниклар); видеохэдсетс (наушниклар); компьютер билан фойдаланиш учун хэдсетс (наушниклар); телефонлар учун хэдсетс (наушниклар); микрофонлар; аккумулятор батареялари зарядлаш қурилмалари; электрли қайта зарядланадиган батареялар; компьютерлар; компьютерлар учун принтерлар; компьютерлар учун мониторлар; шахсий электрон котиблар; яримўтказгичлар; телевизорлар; портатив видеокамералар; оптик толалар к кабель; телефонлар; рақамли видео магнитофон, DVD-плеерлар; MP3-плеерлар.

9 Мобильные телефоны; смартфоны; компьютерные программы электронных игр для мобильных телефонов; загружаемые через всемирные компьютерные сети и беспроводные устройства сигналы для телефонных звонков, рисунки и музыка; аудиохэдсетс (наушники); видеохэдсетс (наушники); хэдсетс (наушники) для использования с компьютером; хэдсетс (наушники) для телефонов; микрофоны; зарядные устройства для аккумуляторных батарей; электрические перезаряжаемые батареи; компьютеры; принтеры для компьютеров; мониторы для компьютеров; личные электронные секретари; полупроводники; телевизоры; портативные видеокамеры; волоконнооптический кабель; телефоны; цифровой видеомагнитофон, DVD плееры; MP3-плееры.

(111) MGU 18201  
(151) 05.05.2009 (181) 30.10.2018  
(210) MGU 2008 1695 (220) 30.10.2008  
(732) Mas'uliyati cheklangan jamiyat shaklidagi "Nobel Pharmsanoat" chet el korxonasi, UZ  
Иностранное предприятие "Nobel Pharmsanoat" в виде общества с ограниченной ответственностью, UZ

(540)

## ПРЕФИКС PREFIKS PREFIX

(511)  
5 Фармацевтик ва тиббий препаратлар ва моддалар.

5 Фармацевтические и медицинские препараты и вещества.

(111) MGU 18202  
(151) 05.05.2009 (181) 30.10.2018  
(210) MGU 2008 1696 (220) 30.10.2008  
(732) Mas'uliyati cheklangan jamiyat shaklidagi "Nobel Pharmsanoat" chet el korxonasi, UZ  
Иностранное предприятие "Nobel Pharmsanoat" в виде общества с ограниченной ответственностью, UZ  
(540)

## ИРДА IRDA IRDA

(511)  
5 Фармацевтик ва тиббий препаратлар ва моддалар.

5 Фармацевтические и медицинские препараты и вещества.

(111) MGU 18203  
(151) 05.05.2009 (181) 30.10.2018  
(210) MGU 2008 1697 (220) 30.10.2008  
(732) Mas'uliyati cheklangan jamiyat shaklidagi "Nobel Pharmsanoat" chet el korxonasi, UZ  
Иностранное предприятие "Nobel Pharmsanoat" в виде общества с ограниченной ответственностью, UZ  
(540)

## КО-ИРДА КО-IRDA CO-IRDA

**(511)**

5 Фармацевтик ва тиббий препаратлар ва моддалар.

5 Фармацевтические и медицинские препараты и вещества.

**(111)** MGU 18204**(151)** 05.05.2009 **(181)** 30.10.2018**(210)** MGU 2008 1698 **(220)** 30.10.2008**(732)** Mas'uliyati cheklangan jamiyat shaklidagi "Nobel Pharmsanoat" chet el korxonasi, UZ

Иностранное предприятие "Nobel Pharmsanoat" в виде общества с ограниченной ответственностью, UZ

**(540)****АЛОРА****ALORA****ALORA****(511)**

5 Фармацевтик ва тиббий препаратлар ва моддалар.

5 Фармацевтические и медицинские препараты и вещества.

**(111)** MGU 18205**(151)** 05.05.2009 **(181)** 30.10.2018**(210)** MGU 2008 1699 **(220)** 30.10.2008**(732)** Mas'uliyati cheklangan jamiyat shaklidagi "Nobel Pharmsanoat" chet el korxonasi, UZ

Иностранное предприятие "Nobel Pharmsanoat" в виде общества с ограниченной ответственностью, UZ

**(540)****ЦЕФРОКАР****SEFROKAR****SEFROCAR****(511)**

5 Фармацевтик ва тиббий препаратлар ва моддалар.

5 Фармацевтические и медицинские препараты и вещества.

**(111)** MGU 18206**(151)** 05.05.2009 **(181)** 30.10.2018**(210)** MGU 2008 1702 **(220)** 30.10.2008**(732)** Mas'uliyati cheklangan jamiyat shaklidagi "Nobel Pharmsanoat" chet el korxonasi, UZ

Иностранное предприятие "Nobel Pharmsanoat" в виде общества с ограниченной ответственностью, UZ

**(540)****ЦЕФПОТЕК****SEFPOTEK****SEFPOTEC****(511)**

5 Фармацевтик ва тиббий препаратлар ва моддалар.

5 Фармацевтические и медицинские препараты и вещества.

**(111)** MGU 18207**(151)** 05.05.2009 **(181)** 30.10.2018**(210)** MGU 2008 1705 **(220)** 30.10.2008**(732)** Mas'uliyati cheklangan jamiyat shaklidagi "Nobel Pharmsanoat" chet el korxonasi, UZ

Иностранное предприятие "Nobel Pharmsanoat" в виде общества с ограниченной ответственностью, UZ

**(540)****ТАЙЛОЛ ХОТ Д****TAYLOL XOT D****TYLOL HOT D****(526)** Д, D.**(511)**

5 Фармацевтик ва тиббий препаратлар ва моддалар.

5 Фармацевтические и медицинские препараты и вещества.

(111) MGU 18208  
 (151) 05.05.2009 (181) 30.10.2018  
 (210) MGU 2008 1706 (220) 30.10.2008  
 (732) Mas'uliyati cheklangan jamiyat shaklidagi  
 "Nobel Pharmsanoat" chet el korxonasi, UZ  
 Иностранное предприятие "Nobel Pharmsanoat" в  
 виде общества с ограниченной ответственнос-  
 тью, UZ  
 (540)

**ТАЙЛОЛ ХОТ**  
**TAYLOL ХОТ**  
**TYLOL HOT**

(511)  
 5 Фармацевтик ва тиббий препаратлар ва мод-  
 далар.

5 Фармацевтические и медицинские препараты и  
 вещества.

(111) MGU 18209  
 (151) 05.05.2009 (181) 30.10.2018  
 (210) MGU 2008 1707 (220) 30.10.2008  
 (732) Mas'uliyati cheklangan jamiyat shaklidagi  
 "Nobel Pharmsanoat" chet el korxonasi, UZ  
 Иностранное предприятие "Nobel Pharmsanoat" в  
 виде общества с ограниченной ответственнос-  
 тью, UZ  
 (540)

**ТАЙЛОЛФЕН ХОТ Д**  
**TAYLOLFEN ХОТ D**  
**TYLOLFEN HOT D**

(526) Д, D.  
 (511)  
 5 Фармацевтик ва тиббий препаратлар ва мод-  
 далар.

5 Фармацевтические и медицинские препараты и  
 вещества.

(111) MGU 18210  
 (151) 05.05.2009 (181) 30.10.2018  
 (210) MGU 2008 1708 (220) 30.10.2008  
 (732) Mas'uliyati cheklangan jamiyat shaklidagi  
 "Nobel Pharmsanoat" chet el korxonasi, UZ

Иностранное предприятие "Nobel Pharmsanoat" в  
 виде общества с ограниченной ответственнос-  
 тью, UZ  
 (540)

**ТАЙЛОЛФЕН ХОТ**  
**TAYLOLFEN ХОТ**  
**TYLOLFEN HOT**

(511)  
 5 Фармацевтик ва тиббий препаратлар ва мод-  
 далар.

5 Фармацевтические и медицинские препараты и  
 вещества.

(111) MGU 18211  
 (151) 05.05.2009 (181) 30.10.2018  
 (210) MGU 2008 1709 (220) 30.10.2008  
 (732) Mas'uliyati cheklangan jamiyat shaklidagi  
 "Nobel Pharmsanoat" chet el korxonasi, UZ  
 Иностранное предприятие "Nobel Pharmsanoat" в  
 виде общества с ограниченной ответственнос-  
 тью, UZ  
 (540)

**ТАЙЛОЛ КОЛД**  
**TYLOL COLD**  
**TAYLOL KOLD**

(511)  
 5 Фармацевтик ва тиббий препаратлар ва мод-  
 далар.

5 Фармацевтические и медицинские препараты и  
 вещества.

(111) MGU 18212  
 (151) 08.05.2009 (181) 28.06.2017  
 (210) MGU 2007 1005 (220) 28.06.2007  
 (732) KATERPILLAR INK., US  
 КАТЕРПИЛЛАР ИНК., US  
 (540)

**CATERPILLAR**

**(511)**

9 Илмий, денгиз, геодезия, оптика, (тарозида) тортиш, ўлчаш, сигнализация, назорат (текшириш), кутқариш ва ўргатиш учун приборлар ва асбоблар; узатиш, тақсимлаш, трансформациялаш, йиғиш, ростлаш ёки электр билан бошқариш учун приборлар ва асбоблар; товуш ёки тасвирларни ёзиш, узатиш, қайтадан тиклаш учун аппаратура; шу синфга киритилган ахборот ташувчилари, шу жумладан магнитлилари; товуш ёзиш дисклари; ҳисоблаш машиналари, ахборотга ишлов бериш учун ускуна ва компьютерлар; масофадан туриб бошқариш учун аппаратура; сигналлар билан масофадан туриб бошқариш учун электродинамик аппаратура; кузатиш ва назорат қилиш учун электр аппаратура; масофадан туриб ёқиш учун электрон аппаратлар, транспорт воситаларини текшириш ёки бошқариш учун видеоэкранлар, детекторлар, имитаторлар, ўлчаш асбоблари, интерфейслар (компьютерлар), компьютерлар, микропроцессорлар, мониторлар (компьютер ускунаси), осциллографлар, передатчиклар (масофали алоқа), электрон сигнал передатчиклари, ташҳис қўйиш учун приборлар (тиббийёт мақсадлари учун мўлжалланганларидан ташқари), ахборотга ишлов бериш қурилмалари, масофали ёзиб олиш приборлари, счетчиклар, навигацион приборлар ва асбоблар, кузатиш приборлари, электрон ўлчаш приборлари, бошқариш электр пульталари, транспорт воситаларининг тезлигини назорат қилиш учун приборлар; ўлчаш электр приборлари; ростлаш электр приборлари; ишлаб-чиқариш жараёнларини масофадан туриб бошқариш учун электр қурилмалар (саноат корхоналарида); транспорт воситаларини автоматик бошқариш учун қурилмалар, шунингдек машиналар, двигателлар ва иш майдонларидаги параметрлар ҳамда операцияларни кузатиш, йиғиш, ёзиб бориш, ишлов бериш, таҳлил қилиш, ташҳис қўйиш ҳамда маълумотлар ва ахборотни тасвирлаш, машиналар, двигателлар, иш майдонларининг ҳаракати ва ишини кузатиш ва назорат қилиш учун, машиналар ва двигателларни текшириш учун, машиналарнинг ҳаракати ва ишини масофадан дастурлаш, кузатиш ва назорат қилиш учун, иш майдонларидаги шароитни кузатиш учун, ҳисоботларни автоматизациялаштириш ва генерирлаш учун, шунингдек бошқариш приборлари, машиналар, саноат ускуналари ва компьютер тармоқлари билан алоқа қилиш учун электрон аппаратура, приборлар, қурилмалар ва асбобларини киритган ҳолда, ҳамда кузатиш ва назорат қилиш, ташҳис ўтказиш имконини берувчи, яна шунингдек двигателлар ва турли машиналар ҳамда транспорт воситаларини масофадан туриб

бошқариш имконини берувчи машиналар ва двигателларни электрон бошқариш қурилмалари; ўлчаш ва тест ўтказиш учун приборлар ҳамда асбоблар; кузатиш ва назорат қилиш учун аппаратура ҳамда дисплейлар; ташҳис қўйиш учун приборлар ҳамда асбоблар; босим ва ҳарорат кўрсаткичлари, ўлчагичлари ҳамда датчиклари; компьютернинг аппарат ва дастурий таъминоти; оператор интерфейслари; қўнғироқлар (хавфхатар сигнализацияси қурилмалари), фалокат электр қўнғироқлари, сигнал қўнғироқлари, зуммерлар, ўғрилиқни олдини олиш электр қўнғироқлари, сигнал қўнғироқлари (қўриқлаш сигнализацияси), фалокат сигнал қурилмалари, шунингдек ўғрилиқ ва руҳсат этилмаган ҳолда машиналар ва транспорт воситаларидан фойдаланишнинг олдини олувчи хавфсизликни таъминлаш учун электрон ускуна кириган ҳолда; навигациянинг глобал тизимлари ва ҳолатни аниқлаш учун ускуна, приборлар ва қурилмалар; двигателлар, энергия ишлаб чиқариш ускунаси, йўл тўшамалари бўлмаган ерда ҳам ҳаракатлана оладиган юк автомобиллари, транспорт воситалари, қурилмалари, машиналари ва ер ишлари учун, тупрокни кондициялаш, материалларга ишлов бериш, қурилиш, тоғ ишлари, йўл қурилиши ва тош ётқизиш, қишлоқ хўжалиги ва ўрмон хўжалигини масофадан туриб бошқариш, назорат қилиш ҳамда кузатиш учун ускуна; двигателларни масофада туриб бошқариш, назорат қилиш ва кузатиш учун ускуна, аккумуляторлар ва зарядлаш қурилмалари; кабеллар, кабелепроводлар, звукопроводлар, магистраль линиялари, переключателлар; радиоприборлар; алоқа ускунаси; кўзойнақлар; қуёшдан ҳимояловчи кўзойнақлар; компакт-дискларидаги ўйинлар; юқорида санаб ўтилган шу синфга киритилган барча товарларнинг қисмлари ва деталлари.

35 Реклама; бизнес соҳасида менежмент; бизнес соҳасида маъмурий фаолият; офис хизмати; бизнес соҳасида менежмент ва маслаҳатчилик; ишбилармончилик юзасидан ахборот тақдим этиш; маҳсулотларни тарқатиш бўйича операцияларни бошқариш; логистика соҳасида маслаҳатчилик, таъминлаб туриш занжирини ишлаб чиқиш ва бошқаришни киритган ҳолда; маркетинг хизматлари; компьютер маълумотлар базаларидан ахборот йиғиш ва тизимлаштириш; компьютерлаштирилган маълумотлар базаларини бошқариш ва компиляциялаш; автоматлаштирилган маълумотлар базаларини юритиш, товарларни намойиш этиш, фойдаланувчиларга тижорат юзасидан ахборот ва маслаҳатлар, чакана савдо мақсадида товарларни барча медиа воситаларида тақдим этиш, товарларни ҳаракатлантириш (учинчи шахслар учун), офис ускунаси ва аппа-



ратларининг ижараси, статистикага оид маълумотларни йиғиш ва тақдим этиш, компьютер маълумотлар базаларидан ахборот излаш, компьютер маълумотлар базаларидаги ахборотни тизимлаштириш, харидларга тушаётган буюртмаларга ишлов бериш жараёнини бошқариш, учинчи шахслар учун таъминотчилик хизматлари (сотиб олиш ва тадбиркорларни товарлар билан таъминлаш), нархларни солиштириш бўйича хизматлар, ишбилармончилик юзасидан экспертиза, тўқимачилик материаллари ва кўрпатўшак бельёси ҳамда ашёлари, кийим-кечаклар, пойабзал, сумкалар ва халталар, шахсий фойдаланиладиган буюмлар ва нарсалар, қўл билан ишлатиладиган кесиш-қирқиш асбоблари, қўл билан ишлатиладиган асбоблар, металл фитинглар, ошхона анжомлари, тозалаш ва ювиш ускунаси, қишлоқ хўжалиги ускунаси, босма маҳсулот, қоғоз ва канцелярия товарлари, ўйинчоқлар, кўғирчоқлар, ўйинлар, спорт, туризм ва дам олиш учун товарлар, соатлар ва бошқа хронометрик приборлар, кўзойнақлар, қурилиш учун, тоғ ишлари учун, ер ишлари учун, юклаш-юк тушириш ишлари учун машиналар, ускуна ва асбоблар, видеокассеталар ва ёзувли DVD-дисклар, вилючателлар ва калитлар учун тутқичлар билан чакана савдо ва он-лайн чакана савдоси хизматларини киритган ҳолда, яна шунингдек қишлоқ хўжалиги ускунаси, тоғ ишлари, қурилиш, юклаш-юк тушириш ишлари, ер ишлари учун машиналар, ускуна ва асбоблар, қўл билан ишлатиладиган кесиш-қирқиш асбоблари, қўл билан ишлатиладиган асбоблар ва металл фитинглар савдоси пунктларининг хизматларини киритган ҳолда; энергия ишлаб чиқариш учун двигателлар, ускуналар, транспорт воситалари, ер ишлари, тупроқни кондициялаш, материалларга ишлов бериш, қурилиш, тоғ ишлари, йўл қурилиши ва йўлларга тош ётқизиш, қишлоқ хўжалиги ҳамда ўрмон хўжалиги учун қурилмалар, машиналар ва ускуна билан савдо қилишга тегишли бўлган излаш имкониятини берадиган компьютер маълумотлар базалари, он-лайн ахборот хизматларини тақдим этиш; компьютер тармоқлари ва Интернет тармоғи воситасида маълумотларни йиғиш ва таҳлил қилиш.

36 Суғурта; молиявий фаолият; пул-кредит операциялари; кўчмас мулк билан ўтказиладиган операциялар; молиялаш; молиявий менежмент; қимматбаҳо қоғозларни чиқариш, шу жумладан қимматбаҳо қоғозларни қарз хужжати сифатида чиқариш; инвестициялаш; суғурта бўйича хизматлар; кредитлаш, кредитларга хизмат кўрсатиш; кафиллик; энергия ишлаб чиқариш двигателлари, ускунаси, транспорт воситалари, ер ишлари, тупроқни кондициялаш, материалларга

ишлов бериш, қурилиш, тоғ ишлари, йўл қурилиши ва йўлларга тош ётқизиш, қишлоқ ва ўрмон хўжалиги учун қурилмалар, машиналар ва ускуналарни молиялашга тегишли бўлган ахборот ва маслаҳатларни он-лайн режимида тақдим этиш.

37 Қурилиш; таъмирлаш; ускуна ўрнатиш; энергия ишлаб чиқариш учун двигателлар, ускуна, транспорт воситалари, ер ишлари, тупроқни кондициялаш, металлларга ишлов бериш, қурилиш, тоғ ишлари, қурилиш, йўл қурилиши ва йўлларга тош ётқизиш, қишлоқ хўжалиги ва ўрмон хўжалиги учун қурилмалар, машиналар ва ускуна ҳамда юқорида санаб ўтилган барча қурилмалар ва бошқариш блокларига хизмат кўрсатиш, парвариш қилиш ва таъмирлаш; машина ускунасини ўрнатиш, таъмирлаш ва техник хизмат кўрсатиш; қурилиш техникаси ижараси, қурилиш транспорт воситалари ижараси, транспорт воситалари, ер ишлари, тупроқни кондициялаш, материалларга ишлов бериш, қурилиш, тоғ ишлари, йўл қурилиши ва йўлларга тош ётқизиш, қишлоқ хўжалиги ва ўрмон хўжалиги қурилмалари, машиналар ва ускуна ижараси, қишлоқ хўжалиги ускунаси, тоғ ишлари, қурилиш, юклаш-юк тушириш ишлари, ер ишлари учун машиналар, ускуна ва асбоблар, қўл билан ишлатиладиган кесиш-қирқиш асбоблари ва металл фитинглар ижарасини киритган ҳолда; двигателлар, передачаалар, куч передачаси деталлари, энергоблоклар, ер усти транспорт воситалари, ер ишлари, тупроқни кондициялаш учун машиналар ва ускуна, материалларга ишлов бериш машиналари ва ускуна, қишлоқ хўжалиги машиналари ва ускуна, қурилиш учун ускуна, йўл қурилиши ва йўлларга тош ётқизиш учун ускуналарни, юқорида санаб ўтилган барча товарлар ҳамда маиший электроника учун электрон компонентларни саралаш, тиклаш, модернизациялаш; кафолатли хизмат кўрсатиш; двигателлар, энергия ишлаб чиқариш учун ускуна, транспорт воситалари, ер ишлари, тупроқни кондициялаш, материалларга ишлов бериш, қурилиш, тоғ ишлари, йўл қурилиши ва йўлларга тош ётқизиш, қишлоқ хўжалиги ва ўрмон хўжалиги учун қурилмалар, машиналар ва ускуна ижарага бериш, таъмирлаш ва хизмат кўрсатишга тегишли бўлган ахборот ва маслаҳатларни он-лайн режимида тақдим этиш.

40 Генераторлар ижараси, энергия ишлаб чиқариш бўйича хизматлар, шунингдек электр энергияни ишлаб чиқариш ускунаси ижарасини киритган ҳолда.

42 Илмий ва технология хизматлари ва уларга тегишли бўлган илмий тадқиқотлар ва ишланмалар; саноат таҳлили ва илмий тадқиқотлар бўйи-

ча хизматлар; компьютерларнинг техник ва дастурий таъминотини ишлаб чиқиш ва такомиллаштириш; техник ва инжиниринг маслаҳатлари; компьютерлар учун дастурлар тузиш; дастурий он-лайн таъминотини (юклантирилмайдиганини) тақдим этиш; компьютерлаштирилган ахборот тизимларини лойиҳалаш; материалларни синаш, янги товарларни тадқиқ қилиш ва ишлаб чиқиш (учинчи шахслар учун), автомобиль транспортининг сифат назорати, техник назорати, Интернет учун излаш воситаларини тақдим этиш, маълумотлар ва ахборот дастурларини ўзгартириш (жисмоний эмас), веб-серверлар ижараси, веб-сайтларни жойлаштириш, техник-муҳандислик экспертизаси, шунингдек куйида санаб ўтилган барча хизматларни киритган ҳолда, айнан эса двигателлар, машиналар ва ускуна синовдан ўтказиш ҳамда текшириш (экспертиза қилиш), транспорт воситалари, ер ишлари, тупрокни кондициялаш, материалларга ишлов бериш, қурилиш, тоғ ишлари, йўл қурилиши ва йўлларга тош ётқизиш, қишлоқ хўжалиги ва ўрмон хўжалиги учун қурилмалар, машиналар ва ускуна учун, электр энергия ишлаб чиқариш учун двигателлар, ускуна, транспорт воситалари ҳамда иш майдонларидаги транспорт воситалари парклари (иш олиб бориладиган жойларда), машиналар ва ускуна, юк автомобиллари парклари, юк транспорт воситалари, машиналар ҳамда ускуна паркларини тестдан ўтказиш, назорат қилиш, бошқариш, ташҳис қўйиш, калибровкалаш ва мониторинг ўтказиш, компьютер тармоқлари ва Интернет орқали машиналар ҳамда ускуна бошқариш, электр энергия ишлаб чиқариш учун двигателлар, ускуна, транспорт воситалари, ер ишлари, тупрокни кондициялаш, материалларга ишлов бериш, қурилиш, тоғ ишлари, йўл қурилиши ва йўлларга тош ётқизиш, қишлоқ хўжалиги ва ўрмон хўжалиги учун қурилмалар, машиналар ва ускуна компьютер тармоқлари ва Интернет орқали масофадан туриб назорат қилиш ҳамда масофадан туриб бошқариш; компьютер аппарати ва дастурий таъминотидаги бузилишларга барҳам бериш.

9 Приборы и инструменты научные, морские, геодезические, оптические, для взвешивания, измерения, сигнализации, контроля (проверки), спасания и обучения; приборы и инструменты для передачи, распределения, трансформации, накопления, регулирования или управления электричеством; аппаратура для записи, передачи, воспроизведения звука или изображений; носители информации, включенные в данный класс, в том числе магнитные; диски звукоза-

писи; счетные машины, оборудование для обработки информации и компьютеры; аппаратура для дистанционного управления; аппаратура для дистанционного управления сигналами электродинамическая; аппаратура для наблюдения и контроля электрическая; аппараты электронные для дистанционного зажигания, видеоэкраны, детекторы, имитаторы для проверки или управления транспортными средствами, инструменты измерительные, интерфейсы (компьютеры), компьютеры, микропроцессоры, мониторы (компьютерное оборудование), осциллографы, передатчики (дистанционная связь), передатчики электронных сигналов, приборы для диагностики (за исключением предназначенных для медицинских целей), устройства для обработки информации, приборы записывающие дистанционные, счетчики, приборы и инструменты навигационные, приборы наблюдения, приборы измерительные электронные, пульта управления электрические, приборы для контроля скорости транспортных средств; приборы измерительные электрические; приборы регулирующие электрические; установки электрические для дистанционного управления производственными процессами (на промышленных предприятиях); устройства для автоматического управления транспортными средствами, также включая аппаратуру, приборы, устройства и инструменты электронные для наблюдения, сбора, записи, обработки, анализа, диагностики и отображения данных и информации о машинах, двигателях и параметрах и операциях на рабочих площадках, для наблюдения и контроля за функционированием и работой машин, двигателей и рабочих площадок, для проверки машин и двигателей, для удаленного программирования, наблюдения и контроля за функционированием и работой машин, для наблюдения за условиями на рабочих площадках, для автоматизации и генерирования отчетов, а также связи с приборами управления, машинами, промышленным оборудованием и компьютерными сетями и электронные устройства управления машинами и двигателями, которые позволяют осуществлять наблюдение и контроль, диагностику, а также осуществлять дистанционное управление двигателями и различными машинами и транспортными средствами; приборы и инструменты для измерения и тестирования; аппаратура и дисплеи для наблюдения и контроля; приборы и инструменты для диагностики; указатели, измерители и датчики давления и температуры; компьютерное аппаратное и программное обеспечение; операторские интерфейсы; звонки (устройства тревожной сигнализации), звонки аварийные электрические,

звонки сигнальные, зуммеры, устройства для предотвращения краж электрические, устройства сигнальные (охранная сигнализация), устройства сигнальные аварийные, также включая электронное оборудование для обеспечения безопасности, предотвращающее кражу или несанкционированное использование машин и транспортных средств; оборудование, приборы и устройства для глобальных систем навигации и определения положения; оборудование для дистанционного управления, контроля и наблюдения за двигателями, оборудованием для выработки энергии, внедорожными грузовыми автомобилями, транспортными средствами, устройствами, машинами и оборудованием для земляных работ, кондиционирования почвы, обработки материалов, строительства, горных работ, строительства и мощения дорог, сельского хозяйства и лесного хозяйства; аккумуляторы и зарядные устройства; кабели, кабелепроводы, звукопроводы, линии магистральные, переключатели; радиоприборы; оборудование связи; очки; очки солнцезащитные; игры на компакт-дисках; части и детали для всех вышеперечисленных товаров, включенных в данный класс.

35 Реклама; менеджмент в сфере бизнеса; административная деятельность в сфере бизнеса; офисная служба; менеджмент и консультирование в сфере бизнеса; предоставление деловой информации; управление операциями по распространению продукции; консультирование в области логистики, включая разработку и управление цепями поставок; маркетинговые услуги; сбор и систематизация информации по компьютерным базам данных; управление и компиляция компьютеризированных баз данных; ведение автоматизированных баз данных, демонстрация товаров, информация и советы коммерческие потребителям, представление товаров на всех медиасредствах с целью розничной продажи, продвижение товаров (для третьих лиц), прокат офисного оборудования и аппаратов, сбор и предоставление статистических данных, сбор информации по компьютерным базам данных, систематизация информации в компьютерных базах данных, управление процессами обработки заказов на покупки, услуги снабженческие для третьих лиц (закупка и обеспечение предпринимателей товарами), услуги по сравнению цен, экспертиза деловая, также включая услуги розничной торговли и розничной торговли онлайн текстильными материалами и постельным бельем и принадлежностями, одеждой, обувью, сумками и мешками, вещами и предметами индивидуального пользования, ручными режущими инструментами, ручными инструментами, металли-

ческими фитингами, кухонной утварью, оборудованием для чистки и мытья, сельскохозяйственным оборудованием, печатной продукцией, бумажными и канцелярскими товарами, игрушками, куклами, играми, товарами для спорта, туризма и отдыха, часами и прочими хронометрическими приборами, очками, машинами, оборудованием и инструментами для строительства, для горных работ, для земляных работ, для погрузочно-разгрузочных работ, видеокассетами и DVD-дисками с записями, патронами с выключателями и держателями для ключей, а также включая услуги пунктов продажи сельскохозяйственного оборудования, машин, оборудования и инструментов для горных работ, строительства, погрузочно-разгрузочных работ, земляных работ, режущих ручных инструментов, ручных инструментов и металлических фитингов; предоставление компьютерных баз данных с возможностью поиска, информационных услуг он-лайн, относящихся к торговле двигателями, оборудованием для выработки энергии, транспортными средствами, устройствами, машинами и оборудованием для земляных работ, кондиционирования почвы, обработки материалов, строительства, горных работ, строительства и мощения дорог, сельского хозяйства и лесного хозяйства; сбор и анализ данных посредством компьютерных сетей и сети Интернет.

36 Страхование; финансовая деятельность; кредитно-денежные операции; операции с недвижимостью; финансирование; финансовый менеджмент; выпуск ценных бумаг, в том числе выпуск ценных бумаг в качестве долговых обязательств; инвестирование; услуги по страхованию; кредитование, обслуживание кредитов; поручительство; предоставление информации и консультаций в режиме онлайн, относящихся к финансированию двигателей, оборудования для выработки энергии, транспортных средств, устройств, машин и оборудования для земляных работ, кондиционирования почвы, обработки материалов, строительства, горных работ, строительства и мощения дорог, сельского и лесного хозяйства.

37 Строительство; ремонт; установка оборудования; обслуживание, уход и ремонт двигателей, оборудования для выработки электроэнергии, транспортных средств, устройств, машин и оборудования для земляных работ, кондиционирования почвы, обработки материалов, строительства, горных работ, строительства и мощения дорог, сельского хозяйства и лесного хозяйства и устройств и блоков управления для всех вышеперечисленных товаров; установка, ремонт и техническое обслуживание машинного оборудования; прокат строительной техники, прокат

строительных транспортных средств, включая также прокат транспортных средств, устройств, машин и оборудования для земляных работ, кондиционирования почвы, обработки материалов, строительства, горных работ, строительства и мощения дорог, сельского хозяйства и лесного хозяйства, прокат сельскохозяйственного оборудования, машин, оборудования и инструментов для горных работ, строительства, погрузочно-разгрузочных работ, земляных работ, режущих ручных инструментов и металлических фитингов; переборка, восстановление, модернизация двигателей, передач, деталей силовой передачи, энергоблоков, наземных транспортных средств, машин и оборудования для земляных работ, кондиционирования почвы, машин и оборудования для обработки материалов, сельскохозяйственных машин и оборудования, оборудования для строительства, оборудования для строительства и мощения дорог, электронных компонентов для всех вышеперечисленных товаров и бытовой электроники; гарантийное обслуживание; предоставление информации и консультаций в режиме онлайн, относящихся к сдаче в аренду, ремонту и обслуживанию двигателей, оборудования для выработки энергии, транспортных средств, устройств, машин и оборудования для земляных работ, кондиционирования почвы, обработки материалов, строительства, горных работ, строительства и мощения дорог, сельского хозяйства и лесного хозяйства.

40 Прокат генераторов, услуги по энергопроизводству, также включая прокат оборудования для выработки электроэнергии.

42 Научные и технологические услуги и относящиеся к ним научные исследования и разработки; услуги по промышленному анализу и научным исследованиям; разработка и усовершенствование технического и программного обеспечения компьютеров; технические и инженеринговые консультации; составление программ для компьютеров; предоставление программного онлайн обеспечения (незагружаемого); проектирование компьютеризированных информационных систем; испытания материалов, исследования и разработка новых товаров (для третьих лиц), контроль качества, контроль технической автомобильного транспорта, предоставление поисковых средств для Интернета, преобразование данных и информационных программ (не физическое), прокат веб-серверов, размещение веб-сайтов, экспертиза инженерно-техническая, также включая все нижеперечисленные услуги, а именно испытания и проверка (экспертиза) двигателей, машин и оборудования, тестирование, контроль, управление, диагностика, калибровка и

мониторинг транспортных средств, устройств, машин и оборудования для земляных работ, кондиционирования почвы, обработки материалов, строительства, горных работ, строительства и мощения дорог, сельского хозяйства и лесного хозяйства, двигателей, оборудования для выработки электроэнергии, транспортных средств и парков транспортных средств на рабочих площадках (на местах, где ведутся работы), парков машин и оборудования, грузовых автомобилей, парков грузовых транспортных средств, машин и оборудования, управление машинами и оборудованием через компьютерные сети и Интернет, дистанционный контроль и дистанционное управление двигателями, оборудованием для выработки электроэнергии, транспортными средствами, устройствами, машинами и оборудованием для земляных работ, кондиционирования почвы, обработки материалов, строительства, горных работ, строительства и мощения дорог, сельского хозяйства и лесного хозяйства через компьютерные сети и Интернет; устранение неполадок компьютерного аппаратного и программного обеспечения.

(111) MGU 18213

(151) 08.05.2009

(181) 28.06.2017

(210) MGU 2007 1006

(220) 28.06.2007

(732) KATERPILLAR INK., US

КАТЕРПИЛЛАР ИНК., US

(540)

# CATERPILLAR

(511)

7 Машина ва дастгоҳлар; двигателлар (ер усти транспорт воситалари учун мўлжалланганидан ташқари); узатма бирикмалари ва элементлари (ер усти транспорт воситалари учун мўлжалланганидан ташқари); қўл билан бошқариладиган асбобларга қараганда бошқачароқ бўлган қишлоқ хўжалиги асбоблари; ер ишлари, тупрокни кондициялаш, материалларга ишлов бериш, қурилиш, тоғ ишлари, йўл қурилиши ва йўлларга тош ётқизиш ва ўрмон хўжалиги учун машиналар ва ускуна, ва юкорида санаб ўтилган барча товарлар учун қисмлар, мосламалар ва осма ускуна; қишлоқ хўжалиги машиналари ва улар учун қисмлар, мосламалар ва осма ускуна; саноат, кемачилик ва кема қурилиши ҳамда бошқа соҳаларда қўллаш учун двигателлар ва улар учун қисмлар; генераторлар ва генератор қурилмалари учун двигателлар ва улар учун қисмлар; моторлар ва двигателлар учун мой, ёқилғи ва ҳаво

фильтрлари; электр таъминоти учун генераторлар ҳамда генератор қурилмалари.

9 Илмий, денгиз, геодезия, оптика, (тарозида) тортиш, ўлчаш, сигнализация, назорат (текшириш), кутқариш ва ўргатиш учун приборлар ва асбоблар; узатиш, тақсимлаш, трансформациялаш, йиғиш, ростлаш ёки электр билан бошқариш учун приборлар ва асбоблар; товуш ёки тасвирларни ёзиш, узатиш, қайтадан тиклаш учун аппаратура; шу синфга киритилган ахборот ташувчилари, шу жумладан магнитлилари; товуш ёзиш дисклари; ҳисоблаш машиналари, ахборотга ишлов бериш учун ускуна ва компьютерлар; масофадан туриб бошқариш учун аппаратура; сигналлар билан масофадан туриб бошқариш учун электродинамик аппаратура; кузатиш ва назорат қилиш учун электр аппаратура; масофадан туриб ёкиш учун электрон аппаратлар, транспорт воситаларини текшириш ёки бошқариш учун видеоэкранлар, детекторлар, имитаторлар, ўлчаш асбоблари, интерфейслар (компьютерлар), компьютерлар, микропроцессорлар, мониторлар (компьютер ускунаси), осциллографлар, передатчиклар (масофали алоқа), электрон сигнал передатчиклари, ташҳис қўйиш учун приборлар (тиббиёт мақсадлари учун мўлжалланганларидан ташқари), ахборотга ишлов бериш қурилмалари, масофали ёзиб олиш приборлари, счетчиклар, навигацион приборлар ва асбоблар, кузатиш приборлари, электрон ўлчаш приборлари, бошқариш электр пульталари, транспорт воситаларининг тезлигини назорат қилиш учун приборлар; ўлчаш электр приборлари; ростлаш электр приборлари; ишлаб-чиқариш жараёнларини масофадан туриб бошқариш учун электр қурилмалар (саноат корхоналарида); транспорт воситаларини автоматик бошқариш учун қурилмалар, шунингдек машиналар, двигателлар ва иш майдонларидаги параметрлар ҳамда операцияларни кузатиш, йиғиш, ёзиб бориш, ишлов бериш, таҳлил қилиш, ташҳис қўйиш ҳамда маълумотлар ва ахборотни тасвирлаш, машиналар, двигателлар, иш майдонларининг ҳаракати ва ишини кузатиш ва назорат қилиш учун, машиналар ва двигателларни текшириш учун, машиналарнинг ҳаракати ва ишини масофадан дастурлаш, кузатиш ва назорат қилиш учун, иш майдонларидаги шароитни кузатиш учун, ҳисоботларни автоматизациялаштириш ва генерирлаш учун, шунингдек бошқариш приборлари, машиналар, саноат ускуналари ва компьютер тармоқлари билан алоқа қилиш учун электрон аппаратура, приборлар, қурилмалар ва асбобларини киритган ҳолда, ҳамда кузатиш ва назорат қилиш, ташҳис ўтказиш имконини берувчи, яна шунингдек двигателлар ва турли машиналар

ҳамда транспорт воситаларини масофадан туриб бошқариш имконини берувчи машиналар ва двигателларни электрон бошқариш қурилмалари; ўлчаш ва тест ўтказиш учун приборлар ҳамда асбоблар; кузатиш ва назорат қилиш учун аппаратура ҳамда дисплейлар; ташҳис қўйиш учун приборлар ҳамда асбоблар; босим ва ҳарорат кўрсаткичлари, ўлчагичлари ҳамда датчиклари; компьютернинг аппарат ва дастурий таъминоти; оператор интерфейслари; қўнғироқлар (хавфхатар сигнализацияси қурилмалари), фалокат электр қўнғироқлари, сигнал қўнғироқлари, зуммерлар, ўғрилиқни олдини олиш электр қўнғироқлари, сигнал қўнғироқлари (қўриқлаш сигнализацияси), фалокат сигнал қурилмалари, шунингдек ўғрилиқ ва рухсат этилмаган ҳолда машиналар ва транспорт воситаларидан фойдаланишнинг олдини олувчи хавфсизликни таъминлаш учун электрон ускуна кириган ҳолда; навигациянинг глобал тизимлари ва ҳолатни аниқлаш учун ускуна, приборлар ва қурилмалар; двигателлар, энергия ишлаб чиқариш ускунаси, йўл тўшамалари бўлмаган ерда ҳам ҳаракатлана оладиган юк автомобиллари, транспорт воситалари, қурилмалари, машиналари ва ер ишлари учун, тупрокни кондициялаш, материалларга ишлов бериш, қурилиш, тоғ ишлари, йўл қурилиши ва тош ётқизиш, қишлоқ хўжалиги ва ўрмон хўжалигини масофадан туриб бошқариш, назорат қилиш ҳамда кузатиш учун ускуна; двигателларни масофада туриб бошқариш, назорат қилиш ва кузатиш учун ускуна, аккумуляторлар ва зарядлаш қурилмалари; кабеллар, кабелепроводлар, звукопроводлар, магистраль линиялари, переключателлар; радиоприборлар; алоқа ускунаси; кўзойнақлар; қуёшдан ҳимояловчи кўзойнақлар; компакт-дискларидаги ўйинлар; юқорида санаб ўтилган шу синфга киритилган барча товарларнинг қисмлари ва деталлари.

12 Транспорт воситалари; ерда, сувда ва ҳавода ҳаракатланувчи аппаратлар; ер ишлари, тупрокни кондициялаш, қурилиш, металлларга ишлов бериш, тоғ ишлари, қурилиш, йўл қурилиши ва йўлларга тош ётқизиш, қишлоқ хўжалиги ва ўрмон хўжалиги учун транспорт воситалари; паншахали юк ортгичлар; электр двигател воситалари, айнан эса юкларни транспортда ташиш учун электр қурилмалар; юкларни транспортда ташиш учун қўл билан ишлатиладиган қурилмалар, шу жумладан: юкларни ташиш учун уч ғилдиракли воситалар; замбилғалтаклар; эгилувчан қувурларни ташиш учун эгилувчан тележкалар; икки ғилдиракли тележкалар; тўнтариладиган тележкалар; тўнтариладиган юк тележкалари; кўтариш мосламаси бўлган тележкалар; локомотивлар; қишлоқ хўжалиги тракторлари;

ер усти транспорт воситалари учун двигателлар; ер усти транспорт воситалари учун передачалар; юқорида санаб ўтилган барча товарлар учун конструкцион, таъмирлаш ва эҳтиёт қисмлари.

35 Реклама; бизнес соҳасида менежмент; бизнес соҳасида маъмурий фаолият; офис хизмати; бизнес соҳасида менежмент ва маслаҳатчилик; ишбилармончилик юзасидан ахборот тақдим этиш; маҳсулотларни тарқатиш бўйича операцияларни бошқариш; логистика соҳасида маслаҳатчилик, таъминлаб туриш занжирини ишлаб чиқиш ва бошқаришни киритган ҳолда; маркетинг хизматлари; компьютер маълумотлар базаларидан ахборот йиғиш ва тизимлаштириш; компютерлаштирилган маълумотлар базаларини бошқариш ва компиляциялаш; автоматлаштирилган маълумотлар базаларини юритиш, товарларни намойиш этиш, фойдаланувчиларга тижорат юзасидан ахборот ва маслаҳатлар, чакана савдо мақсадида товарларни барча медиа воситаларида тақдим этиш, товарларни ҳаракатлантириш (учинчи шахслар учун), офис ускунаси ва аппаратларининг ижараси, статистикага оид маълумотларни йиғиш ва тақдим этиш, компютер маълумотлар базаларидан ахборот излаш, компютер маълумотлар базаларидаги ахборотни тизимлаштириш, харидларга тушаётган буюртмаларга ишлов бериш жараёнини бошқариш, учинчи шахслар учун таъминотчилик хизматлари (сотиб олиш ва тадбиркорларни товарлар билан таъминлаш), нархларни солиштириш бўйича хизматлар, ишбилармончилик юзасидан экспертиза, тўқимачилик материаллари ва кўрпатўшак бельёси ҳамда ашёлари, кийим-кечаклар, пойабзал, сумкалар ва халталар, шахсий фойдаланиладиган буюмлар ва нарсалар, қўл билан ишлатиладиган кесиш-қирқиш асбоблари, қўл билан ишлатиладиган асбоблар, металл фитинглар, ошхона анжомлари, тозалаш ва ювиш ускунаси, қишлоқ хўжалиги ускунаси, босма маҳсулот, қоғоз ва канцелярия товарлари, ўйинчоқлар, кўғирчоқлар, ўйинлар, спорт, туризм ва дам олиш учун товарлар, соатлар ва бошқа хронометрик приборлар, кўзойнақлар, қурилиш учун, тоғ ишлари учун, ер ишлари учун, юклаш-юк тушириш ишлари учун машиналар, ускуна ва асбоблар, видеокассеталар ва ёзувли DVD-дисклар, виключателлар ва калитлар учун тутқичлар билан чакана савдо ва он-лайн чакана савдоси хизматларини киритган ҳолда, яна шунингдек қишлоқ хўжалиги ускунаси, тоғ ишлари, қурилиш, юклаш-юк тушириш ишлари, ер ишлари учун машиналар, ускуна ва асбоблар, қўл билан ишлатиладиган кесиш-қирқиш асбоблари, қўл билан ишлатиладиган асбоблар ва металл фитинглар савдоси пунктларининг хизматларини

киритган ҳолда; энергия ишлаб чиқариш учун двигателлар, ускуналар, транспорт воситалари, ер ишлари, тупрокни кондициялаш, материалларга ишлов бериш, қурилиш, тоғ ишлари, йўл қурилиши ва йўлларга тош ётқизиш, қишлоқ хўжалиги ҳамда ўрмон хўжалиги учун қурилмалар, машиналар ва ускуна билан савдо қилишга тегишли бўлган излаш имкониятини берадиган компьютер маълумотлар базалари, он-лайн ахборот хизматларини тақдим этиш; компьютер тармоқлари ва Интернет тармоғи воситасида маълумотларни йиғиш ва таҳлил қилиш.

36 Суғурта; молиявий фаолият; пул-кредит операциялари; кўчмас мулк билан ўтказиладиган операциялар; молиялаш; молиявий менежмент; қимматбаҳо қоғозларни чиқариш, шу жумладан қимматбаҳо қоғозларни қарз ҳужжати сифатида чиқариш; инвестициялаш; суғурта бўйича хизматлар; кредитлаш, кредитларга хизмат кўрсатиш; кафиллик; энергия ишлаб чиқариш двигателлари, ускунаси, транспорт воситалари, ер ишлари, тупрокни кондициялаш, материалларга ишлов бериш, қурилиш, тоғ ишлари, йўл қурилиши ва йўлларга тош ётқизиш, қишлоқ ва ўрмон хўжалиги учун қурилмалар, машиналар ва ускуналарни молиялашга тегишли бўлган ахборот ва маслаҳатларни он-лайн режимида тақдим этиш.

37 Қурилиш; таъмирлаш; ускуна ўрнатиш; энергия ишлаб чиқариш учун двигателлар, ускуна, транспорт воситалари, ер ишлари, тупрокни кондициялаш, металлларга ишлов бериш, қурилиш, тоғ ишлари, қурилиш, йўл қурилиши ва йўлларга тош ётқизиш, қишлоқ хўжалиги ва ўрмон хўжалиги учун қурилмалар, машиналар ва ускуна ҳамда юқорида санаб ўтилган барча қурилмалар ва бошқариш блокларига хизмат кўрсатиш, парвариш қилиш ва таъмирлаш; машина ускунасини ўрнатиш, таъмирлаш ва техник хизмат кўрсатиш; қурилиш техникаси ижараси, қурилиш транспорт воситалари ижараси, транспорт воситалари, ер ишлари, тупрокни кондициялаш, материалларга ишлов бериш, қурилиш, тоғ ишлари, йўл қурилиши ва йўлларга тош ётқизиш, қишлоқ хўжалиги ва ўрмон хўжалиги қурилмалари, машиналар ва ускуна ижараси, қишлоқ хўжалиги ускунаси, тоғ ишлари, қурилиш, юклаш-юк тушириш ишлари, ер ишлари учун машиналар, ускуна ва асбоблар, қўл билан ишлатиладиган кесиш-қирқиш асбоблари ва металл фитинглар ижарасини киритган ҳолда; двигателлар, передачалар, куч передачаси деталлари, энергоблоклар, ер усти транспорт воситалари, ер ишлари, тупрокни кондициялаш учун машиналар ва ускуна, материалларга ишлов бериш машиналари ва ускуна, қишлоқ хўжалиги машиналари ва

ускуна, қурилиш учун ускуна, йўл қурилиши ва йўлларга тош ётқизиш учун ускуналарни, юқорида санаб ўтилган барча товарлар ҳамда маиший электроника учун электрон компонентларни саралаш, тиклаш, модернизациялаш; кафолатли хизмат кўрсатиш; двигателлар, энергия ишлаб чиқариш учун ускуна, транспорт воситалари, ер ишлари, тупрокни кондициялаш, материалларга ишлов бериш, қурилиш, тоғ ишлари, йўл қурилиши ва йўлларга тош ётқизиш, қишлоқ хўжалиги ва ўрмон хўжалиги учун қурилмалар, машиналар ва ускуна ижарага бериш, таъмирлаш ва хизмат кўрсатишга тегишли бўлган ахборот ва маслаҳатларни он-лайн режимида тақдим этиш.

40 Генераторлар ижараси, энергия ишлаб чиқариш бўйича хизматлар, шунингдек электр энергияни ишлаб чиқариш ускунаси ижарасини киритган ҳолда.

42 Илмий ва технология хизматлари ва уларга тегишли бўлган илмий тадқиқотлар ва ишланмалар; саноат таҳлили ва илмий тадқиқотлар бўйича хизматлар; компьютерларнинг техник ва дастурий таъминотини ишлаб чиқиш ва такомиллаштириш; техник ва инжиниринг маслаҳатлари; компьютерлар учун дастурлар тузиш; дастурий он-лайн таъминотини (юклантирилмайдиганини) тақдим этиш; компьютерлаштирилган ахборот тизимларини лойиҳалаш; материалларни синаш, янги товарларни тадқиқ қилиш ва ишлаб чиқиш (учинчи шахслар учун), автомобиль транспортининг сифат назорати, техник назорати, Интернет учун излаш воситаларини тақдим этиш, маълумотлар ва ахборот дастурларини ўзгартириш (жисмоний эмас), веб-серверлар ижараси, веб-сайтларни жойлаштириш, техник-муҳандислик экспертизаси, шунингдек кўйида санаб ўтилган барча хизматларни киритган ҳолда, айнан эса двигателлар, машиналар ва ускуна синондан ўтказиш ҳамда текшириш (экспертиза қилиш), транспорт воситалари, ер ишлари, тупрокни кондициялаш, материалларга ишлов бериш, қурилиш, тоғ ишлари, йўл қурилиши ва йўлларга тош ётқизиш, қишлоқ хўжалиги ва ўрмон хўжалиги учун қурилмалар, машиналар ва ускуна учун, электр энергия ишлаб чиқариш учун двигателлар, ускуна, транспорт воситалари ҳамда иш майдонларидаги транспорт воситалари парклари (иш олиб бориладиган жойларда), машиналар ва ускуна, юк автомобиллари парклари, юк транспорт воситалари, машиналар ҳамда ускуна паркларини тестдан ўтказиш, назорат қилиш, бошқариш, ташхис қўйиш, калибровкалаш ва мониторинг ўтказиш, компьютер тармоқлари ва Интернет орқали машиналар ҳамда ускуна бошқариш, электр энергия ишлаб чиқариш учун дви-

гателлар, ускуна, транспорт воситалари, ер ишлари, тупрокни кондициялаш, материалларга ишлов бериш, қурилиш, тоғ ишлари, йўл қурилиши ва йўлларга тош ётқизиш, қишлоқ хўжалиги ва ўрмон хўжалиги учун қурилмалар, машиналар ва ускуна компьютер тармоқлари ва Интернет орқали масофадан туриб назорат қилиш ҳамда масофадан туриб бошқариш; компьютер аппарати ва дастурий таъминотидаги бузилишларга барҳам бериш.

7 Машины и станки; двигатели (за исключением предназначенных для наземных транспортных средств); соединения и элементы передач (за исключением предназначенных для наземных транспортных средств); сельскохозяйственные орудия, иные чем орудия с ручным управлением; машины и оборудование для земляных работ, кондиционирования почвы, обработки материалов, строительства, горного дела, строительства и мощения дорог и лесного хозяйства, и части, приспособления и навесное оборудование для всех вышеперечисленных товаров; сельскохозяйственные машины, и части, приспособления и навесное оборудование для них; двигатели для применения в промышленности, судоходстве и судостроении и других отраслях, и части для них; двигатели для генераторов и генераторных установок и части для них; масляные, топливные и воздушные фильтры для моторов и двигателей; генераторы и генераторные установки для электроснабжения.

9 Приборы и инструменты научные, морские, геодезические, оптические, для взвешивания, измерения, сигнализации, контроля (проверки), спасания и обучения; приборы и инструменты для передачи, распределения, трансформации, накопления, регулирования или управления электричеством; аппаратура для записи, передачи, воспроизведения звука или изображений; носители информации, включенные в данный класс, в том числе магнитные; диски звукозаписи; счетные машины, оборудование для обработки информации и компьютеры; аппаратура для дистанционного управления; аппаратура для дистанционного управления сигналами электродинамическая; аппаратура для наблюдения и контроля электрическая; аппараты электронные для дистанционного зажигания, видеозэкраны, детекторы, имитаторы для проверки или управления транспортных средств, инструменты измерительные, интерфейсы (компьютеры), компьютеры, микропроцессоры, мониторы (компьютерное оборудование), осциллографы, передатчики (дистанционная связь), передатчики электрон-

ных сигналов, приборы для диагностики (за исключением предназначенных для медицинских целей), устройства для обработки информации, приборы записывающие дистанционные, счетчики, приборы и инструменты навигационные, приборы наблюдения, приборы измерительные электронные, пульта управления электрические, приборы для контроля скорости транспортных средств; приборы измерительные электрические; приборы регулирующие электрические; установки электрические для дистанционного управления производственными процессами (на промышленных предприятиях); устройства для автоматического управления транспортными средствами, также включая аппаратуру, приборы, устройства и инструменты электронные для наблюдения, сбора, записи, обработки, анализа, диагностики и отображения данных и информации о машинах, двигателях и параметрах и операциях на рабочих площадках, для наблюдения и контроля за функционированием и работой машин, двигателей и рабочих площадок, для проверки машин и двигателей, для удаленного программирования, наблюдения и контроля за функционированием и работой машин, для наблюдения за условиями на рабочих площадках, для автоматизации и генерирования отчетов, а также связи с приборами управления, машинами, промышленным оборудованием и компьютерными сетями и электронные устройства управления машинами и двигателями, которые позволяют осуществлять наблюдение и контроль, диагностику, а также осуществлять дистанционное управление двигателями и различными машинами и транспортными средствами; приборы и инструменты для измерения и тестирования; аппаратура и дисплеи для наблюдения и контроля; приборы и инструменты для диагностики; указатели, измерители и датчики давления и температуры; компьютерное аппаратное и программное обеспечение; операторские интерфейсы; звонки (устройства тревожной сигнализации), звонки аварийные электрические, звонки сигнальные, зуммеры, устройства для предотвращения краж электрические, устройства сигнальные (охранная сигнализация), устройства сигнальные аварийные, также включая электронное оборудование для обеспечения безопасности, предотвращающее кражу или несанкционированное использование машин и транспортных средств; оборудование, приборы и устройства для глобальных систем навигации и определения положения; оборудование для дистанционного управления, контроля и наблюдения за двигателями, оборудованием для выработки энергии, внедорожными грузовыми автомобилями, транс-

портными средствами, устройствами, машинами и оборудованием для земляных работ, кондиционирования почвы, обработки материалов, строительства, горных работ, строительства и мощения дорог, сельского хозяйства и лесного хозяйства; аккумуляторы и зарядные устройства; кабели, кабелепроводы, звукопроводы, линии магистральные, переключатели; радиоприборы; оборудование связи; очки; очки солнцезащитные; игры на компакт-дисках; части и детали для всех вышеперечисленных товаров, включенных в данный класс.

12 Транспортные средства; аппараты, перемещающиеся по земле, воде и воздуху; транспортные средства для земляных работ, кондиционирования почвы, строительства, обработки материалов, горных работ, строительства и мощения дорог, сельского хозяйства и лесного хозяйства; вилочные погрузчики; средства с электродвигателями, а именно электрические устройства для транспортировки грузов; ручные устройства для транспортировки грузов, в том числе средства трехколесные для перевозки грузов; тачки; тележки гибкие для перевозки гибких труб; тележки двухколесные; тележки опрокидывающиеся; тележки опрокидывающиеся грузовые; тележки с подъемником; локомотивы; сельскохозяйственные тракторы; двигатели для наземных транспортных средств; передачи для наземных транспортных средств; конструкционные, ремонтные и запасные части для всех вышеперечисленных товаров.

35 Реклама; менеджмент в сфере бизнеса; административная деятельность в сфере бизнеса; офисная служба; менеджмент и консультирование в сфере бизнеса; предоставление деловой информации; управление операциями по распространению продукции; консультирование в области логистики, включая разработку и управление цепями поставок; маркетинговые услуги; сбор и систематизация информации по компьютерным базам данных; управление и компиляция компьютеризированных баз данных; ведение автоматизированных баз данных, демонстрация товаров, информация и советы коммерческие потребителям, представление товаров на всех медиасредствах с целью розничной продажи, продвижение товаров (для третьих лиц), прокат офисного оборудования и аппаратов, сбор и предоставление статистических данных, сбор информации по компьютерным базам данных, систематизация информации в компьютерных базах данных, управление процессами обработки заказов на покупки, услуги снабженческие для третьих лиц (закупка и обеспечение предпринимателей товарами), услуги по сравнению цен,



экспертиза деловая, также включая услуги розничной торговли и розничной торговли онлайн текстильными материалами и постельным бельем и принадлежностями, одеждой, обувью, сумками и мешками, вещами и предметами индивидуального пользования, ручными режущими инструментами, ручными инструментами, металлическими фитингами, кухонной утварью, оборудованием для чистки и мытья, сельскохозяйственным оборудованием, печатной продукцией, бумажными и канцелярскими товарами, игрушками, куклами, играми, товарами для спорта, туризма и отдыха, часами и прочими хронометрическими приборами, очками, машинами, оборудованием и инструментами для строительства, для горных работ, для земляных работ, для погрузочно-разгрузочных работ, видеокассетами и DVD-дисками с записями, патронами с выключателями и держателями для ключей, а также включая услуги пунктов продажи сельскохозяйственного оборудования, машин, оборудования и инструментов для горных работ, строительства, погрузочно-разгрузочных работ, земляных работ, режущих ручных инструментов, ручных инструментов и металлических фитингов; предоставление компьютерных баз данных с возможностью поиска, информационных услуг он-лайн, относящихся к торговле двигателями, оборудованием для выработки энергии, транспортными средствами, устройствами, машинами и оборудованием для земляных работ, кондиционирования почвы, обработки материалов, строительства, горных работ, строительства и мощения дорог, сельского хозяйства и лесного хозяйства; сбор и анализ данных посредством компьютерных сетей и сети Интернет.

36 Страхование; финансовая деятельность; кредитно-денежные операции; операции с недвижимостью; финансирование; финансовый менеджмент; выпуск ценных бумаг, в том числе выпуск ценных бумаг в качестве долговых обязательств; инвестирование; услуги по страхованию; кредитование, обслуживание кредитов; поручительство; предоставление информации и консультаций в режиме онлайн, относящихся к финансированию двигателей, оборудования для выработки энергии, транспортных средств, устройств, машин и оборудования для земляных работ, кондиционирования почвы, обработки материалов, строительства, горных работ, строительства и мощения дорог, сельского и лесного хозяйства.

37 Строительство; ремонт; установка оборудования; обслуживание, уход и ремонт двигателей, оборудования для выработки электроэнергии, транспортных средств, устройств, машин и оборудования для земляных работ, кондициониро-

вания почвы, обработки материалов, строительства, горных работ, строительства и мощения дорог, сельского хозяйства и лесного хозяйства и устройств и блоков управления для всех вышеперечисленных товаров; установка, ремонт и техническое обслуживание машинного оборудования; прокат строительной техники, прокат строительных транспортных средств, включая также прокат транспортных средств, устройств, машин и оборудования для земляных работ, кондиционирования почвы, обработки материалов, строительства, горных работ, строительства и мощения дорог, сельского хозяйства и лесного хозяйства, прокат сельскохозяйственного оборудования, машин, оборудования и инструментов для горных работ, строительства, погрузочно-разгрузочных работ, земляных работ, режущих ручных инструментов и металлических фитингов; переборка, восстановление, модернизация двигателей, передач, деталей силовой передачи, энергоблоков, наземных транспортных средств, машин и оборудования для земляных работ, кондиционирования почвы, машин и оборудования для обработки материалов, сельскохозяйственных машин и оборудования, оборудования для строительства, оборудования для строительства и мощения дорог, электронных компонентов для всех вышеперечисленных товаров и бытовой электроники; гарантийное обслуживание; предоставление информации и консультаций в режиме онлайн, относящихся к сдаче в аренду, ремонту и обслуживанию двигателей, оборудования для выработки энергии, транспортных средств, устройств, машин и оборудования для земляных работ, кондиционирования почвы, обработки материалов, строительства, горных работ, строительства и мощения дорог, сельского хозяйства и лесного хозяйства.

40 Прокат генераторов, услуги по энергопроизводству, также включая прокат оборудования для выработки электроэнергии.

42 Научные и технологические услуги и относящиеся к ним научные исследования и разработки; услуги по промышленному анализу и научным исследованиям; разработка и усовершенствование технического и программного обеспечения компьютеров; технические и инженеринговые консультации; составление программ для компьютеров; предоставление программного онлайн обеспечения (незагружаемого); проектирование компьютеризированных информационных систем; испытания материалов, исследования и разработка новых товаров (для третьих лиц), контроль качества, контроль технической автомобильного транспорта, предоставление поисковых средств для Интернета, преобразование дан-

ных и информационных программ (не физическое), прокат веб-серверов, размещение веб-сайтов, экспертиза инженерно-техническая, также включая все нижеперечисленные услуги, а именно испытания и проверка (экспертиза) двигателей, машин и оборудования, тестирование, контроль, управление, диагностика, калибровка и мониторинг транспортных средств, устройств, машин и оборудования для земляных работ, кондиционирования почвы, обработки материалов, строительства, горных работ, строительства и мощения дорог, сельского хозяйства и лесного хозяйства, двигателей, оборудования для выработки электроэнергии, транспортных средств и парков транспортных средств на рабочих площадках (на местах, где ведутся работы), парков машин и оборудования, грузовых автомобилей, парков грузовых транспортных средств, машин и оборудования, управление машинами и оборудованием через компьютерные сети и Интернет, дистанционный контроль и дистанционное управление двигателями, оборудованием для выработки электроэнергии, транспортными средствами, устройствами, машинами и оборудованием для земляных работ, кондиционирования почвы, обработки материалов, строительства, горных работ, строительства и мощения дорог, сельского хозяйства и лесного хозяйства через компьютерные сети и Интернет; устранение неполадок компьютерного аппаратного и программного обеспечения.

(111) MGU 18214

(151) 08.05.2009

(181) 28.06.2017

(210) MGU 2007 1007

(220) 28.06.2007

(732) KATERPILLAR INK., US

КАТЕРПИЛЛАР ИНК., US

(540)

# CAT

(511)

9 Илмий, денгиз, геодезия, оптика, (тарозида) тортиш, ўлчаш, сигнализация, назорат (текшириш), кутқариш ва ўргатиш учун приборлар ва асбоблар; узатиш, тақсимлаш, трансформациялаш, йиғиш, ростлаш ёки электр билан бошқариш учун приборлар ва асбоблар; товуш ёки тасвирларни ёзиш, узатиш, қайтадан тиклаш учун аппаратура; шу синфга киритилган ахборот ташувчилари, шу жумладан магнитлилари; товуш ёзиш дисклари; ҳисоблаш машиналари, ахборотга ишлов бериш учун ускуна ва компьютерлар; масофадан туриб бошқариш учун аппаратура;

сигналлар билан масофадан туриб бошқариш учун электродинамик аппаратура; кузатиш ва назорат қилиш учун электр аппаратура; масофадан туриб ёкиш учун электрон аппаратлар, транспорт воситаларини текшириш ёки бошқариш учун видеоэкранлар, детекторлар, имитаторлар, ўлчаш асбоблари, интерфейслар (компьютерлар), компьютерлар, микропроцессорлар, мониторлар (компьютер ускунаси), осциллографлар, передатчиклар (масофали алоқа), электрон сигнал передатчиклари, ташҳис қўйиш учун приборлар (тиббийёт мақсадлари учун мўлжалланганларидан ташқари), ахборотга ишлов бериш қурилмалари, масофали ёзиб олиш приборлари, счетчиклар, навигацион приборлар ва асбоблар, кузатиш приборлари, электрон ўлчаш приборлари, бошқариш электр пультлари, транспорт воситаларининг тезлигини назорат қилиш учун приборлар; ўлчаш электр приборлари; ростлаш электр приборлари; ишлаб-чиқариш жараёнларини масофадан туриб бошқариш учун электр қурилмалар (саноат корхоналарида); транспорт воситаларини автоматик бошқариш учун қурилмалар, шунингдек машиналар, двигателлар ва иш майдонларидаги параметрлар ҳамда операцияларни кузатиш, йиғиш, ёзиб бориш, ишлов бериш, таҳлил қилиш, ташҳис қўйиш ҳамда маълумотлар ва ахборотни тасвирлаш, машиналар, двигателлар, иш майдонларининг ҳаракати ва ишини кузатиш ва назорат қилиш учун, машиналар ва двигателларни текшириш учун, машиналарнинг ҳаракати ва ишини масофадан дастурлаш, кузатиш ва назорат қилиш учун, иш майдонларидаги шароитни кузатиш учун, ҳисоботларни автоматизациялаштириш ва генерирлаш учун, шунингдек бошқариш приборлари, машиналар, саноат ускуналари ва компьютер тармоқлари билан алоқа қилиш учун электрон аппаратура, приборлар, қурилмалар ва асбобларини киритган ҳолда, ҳамда кузатиш ва назорат қилиш, ташҳис ўтказиш имконини берувчи, яна шунингдек двигателлар ва турли машиналар ҳамда транспорт воситаларини масофадан туриб бошқариш имконини берувчи машиналар ва двигателларни электрон бошқариш қурилмалари; ўлчаш ва тест ўтказиш учун приборлар ҳамда асбоблар; кузатиш ва назорат қилиш учун аппаратура ҳамда дисплейлар; ташҳис қўйиш учун приборлар ҳамда асбоблар; босим ва ҳарорат кўрсаткичлари, ўлчагичлари ҳамда датчиклари; компьютернинг аппарат ва дастурий таъминоти; оператор интерфейслари; кўнғироқлар (хавфхатар сигнализацияси қурилмалари), фалокат электр кўнғироқлари, сигнал кўнғироқлари, зуммерлар, ўғриликни олдини олиш электр кўнғироқлари, сигнал кўнғироқлари (қўриқлаш сигнала-

лизацияси), фалокат сигнал курилмалари, шунингдек ўтрилик ва рухсат этилмаган ҳолда машиналар ва транспорт воситаларидан фойдаланишнинг олдини олувчи хавфсизликни таъминлаш учун электрон ускунани киритган ҳолда; навигациянинг глобал тизимлари ва ҳолатни аниқлаш учун ускуна, приборлар ва курилмалар; двигателлар, энергия ишлаб чиқариш ускунаси, йўл тўшамалари бўлмаган ерда ҳам ҳаракатлана оладиган юк автомобиллари, транспорт воситалари, курилмалари, машиналари ва ер ишлари учун, тупрокни кондициялаш, материалларга ишлов бериш, қурилиш, тоғ ишлари, йўл қурилиши ва тош ётқизиш, қишлоқ хўжалиги ва ўрмон хўжалигини масофадан туриб бошқариш, назорат қилиш ҳамда кузатиш учун ускуна; двигателларни масофада туриб бошқариш, назорат қилиш ва кузатиш учун ускуна, аккумуляторлар ва зарядлаш қурилмалари; кабеллар, кабелепроводлар, звукопроводлар, магистраль линиялари, переключателлар; радиоприборлар; алоқа ускунаси; кўзойнақлар; куёшдан ҳимояловчи кўзойнақлар; компакт-дискларидаги ўйинлар; юқорида санаб ўтилган шу синфга киритилган барча товарларнинг қисмлари ва деталлари.

35 Реклама; бизнес соҳасида менежмент; бизнес соҳасида маъмурий фаолият; офис хизмати; бизнес соҳасида менежмент ва маслаҳатчилик; ишбилармончилик юзасидан ахборот тақдим этиш; маҳсулотларни тарқатиш бўйича операцияларни бошқариш; логистика соҳасида маслаҳатчилик, таъминлаб туриш занжирини ишлаб чиқиш ва бошқаришни киритган ҳолда; маркетинг хизматлари; компьютер маълумотлар базаларидан ахборот йиғиш ва тизимлаштириш; компьютерлаштирилган маълумотлар базаларини бошқариш ва компиляциялаш; автоматлаштирилган маълумотлар базаларини юритиш, товарларни намойиш этиш, фойдаланувчиларга тижорат юзасидан ахборот ва маслаҳатлар, чакана савдо мақсадида товарларни барча медиа воситаларида тақдим этиш, товарларни ҳаракатлантириш (учинчи шахслар учун), офис ускунаси ва аппаратларининг ижараси, статистикага оид маълумотларни йиғиш ва тақдим этиш, компьютер маълумотлар базаларидан ахборот излаш, компьютер маълумотлар базаларидаги ахборотни тизимлаштириш, ҳаридларга тушаётган буюртмаларга ишлов бериш жараёнини бошқариш, учинчи шахслар учун таъминотчилик хизматлари (сотиб олиш ва тадбиркорларни товарлар билан таъминлаш), нархларни солиштириш бўйича хизматлар, ишбилармончилик юзасидан экспертиза, тўқимачилик материаллари ва кўрпатўшак бельёси ҳамда ашёлари, кийим-кечаклар, пойабзал, сумкалар ва халталар, шахсий фой-

даланиладиган буюмлар ва нарсалар, қўл билан ишлатиладиган кесиш-қирқиш асбоблари, қўл билан ишлатиладиган асбоблар, металл фитинглар, ошхона анжомлари, тозалаш ва ювиш ускунаси, қишлоқ хўжалиги ускунаси, босма маҳсулот, қоғоз ва канцелярия товарлари, ўйинчоқлар, қўғирчоқлар, ўйинлар, спорт, туризм ва дам олиш учун товарлар, соатлар ва бошқа хронометрик приборлар, кўзойнақлар, қурилиш учун, тоғ ишлари учун, ер ишлари учун, юклаш-юк тушириш ишлари учун машиналар, ускуна ва асбоблар, видеокассеталар ва ёзувли DVD-дисклар, виключателлар ва калитлар учун тутқичлар билан чакана савдо ва он-лайн чакана савдоси хизматларини киритган ҳолда, яна шунингдек қишлоқ хўжалиги ускунаси, тоғ ишлари, қурилиш, юклаш-юк тушириш ишлари, ер ишлари учун машиналар, ускуна ва асбоблар, қўл билан ишлатиладиган кесиш-қирқиш асбоблари, қўл билан ишлатиладиган асбоблар ва металл фитинглар савдоси пунктларининг хизматларини киритган ҳолда; энергия ишлаб чиқариш учун двигателлар, ускуналар, транспорт воситалари, ер ишлари, тупрокни кондициялаш, материалларга ишлов бериш, қурилиш, тоғ ишлари, йўл қурилиши ва йўлларга тош ётқизиш, қишлоқ хўжалиги ҳамда ўрмон хўжалиги учун қурилмалар, машиналар ва ускуна билан савдо қилишга тегишли бўлган излаш имкониятини берадиган компьютер маълумотлар базалари, он-лайн ахборот хизматларини тақдим этиш; компьютер тармоқлари ва Интернет тармоғи воситасида маълумотларни йиғиш ва таҳлил қилиш.

36 Суғурта; молиявий фаолият; пул-кредит операциялари; кўчмас мулк билан ўтказиладиган операциялар; молиялаш; молиявий менежмент; қимматбаҳо қоғозларни чиқариш, шу жумладан қимматбаҳо қоғозларни қарз ҳужжати сифатида чиқариш; инвестициялаш; суғурта бўйича хизматлар; кредитлаш, кредитларга хизмат кўрсатиш; кафиллик; энергия ишлаб чиқариш двигателлари, ускунаси, транспорт воситалари, ер ишлари, тупрокни кондициялаш, материалларга ишлов бериш, қурилиш, тоғ ишлари, йўл қурилиши ва йўлларга тош ётқизиш, қишлоқ ва ўрмон хўжалиги учун қурилмалар, машиналар ва ускуналарни молиялашга тегишли бўлган ахборот ва маслаҳатларни он-лайн режимида тақдим этиш.

37 Қурилиш; таъмирлаш; ускуна ўрнатиш; энергия ишлаб чиқариш учун двигателлар, ускуна, транспорт воситалари, ер ишлари, тупрокни кондициялаш, металлларга ишлов бериш, қурилиш, тоғ ишлари, қурилиш, йўл қурилиши ва йўлларга тош ётқизиш, қишлоқ хўжалиги ва ўрмон хўжалиги учун қурилмалар, машиналар ва ускуна

ҳамда юқорида санаб ўтилган барча қурилмалар ва бошқариш блокларига хизмат кўрсатиш, парвариш қилиш ва таъмирлаш; машина ускунасини ўрнатиш, таъмирлаш ва техник хизмат кўрсатиш; қурилиш техникаси ижараси, қурилиш транспорт воситалари ижараси, транспорт воситалари, ер ишлари, тупрокни кондициялаш, материалларга ишлов бериш, қурилиш, тоғ ишлари, йўл қурилиши ва йўлларга тош ётқизиш, қишлоқ хўжалиги ва ўрмон хўжалиги қурилмалари, машиналар ва ускуна ижараси, қишлоқ хўжалиги ускунаси, тоғ ишлари, қурилиш, юклаш-юк тушириш ишлари, ер ишлари учун машиналар, ускуна ва асбоблар, қўл билан ишлатилдиган кесиш-қирқиш асбоблари ва металл фитинглар ижарасини киритган ҳолда; двигателлар, передачаалар, куч передачи деталлари, энергоблоклар, ер усти транспорт воситалари, ер ишлари, тупрокни кондициялаш учун машиналар ва ускуна, материалларга ишлов бериш машиналари ва ускуна, қишлоқ хўжалиги машиналари ва ускуна, қурилиш учун ускуна, йўл қурилиши ва йўлларга тош ётқизиш учун ускуналарни, юқорида санаб ўтилган барча товарлар ҳамда маиший электроника учун электрон компонентларни саралаш, тиклаш, модернизациялаш; кафолатли хизмат кўрсатиш; двигателлар, энергия ишлаб чиқариш учун ускуна, транспорт воситалари, ер ишлари, тупрокни кондициялаш, материалларга ишлов бериш, қурилиш, тоғ ишлари, йўл қурилиши ва йўлларга тош ётқизиш, қишлоқ хўжалиги ва ўрмон хўжалиги учун қурилмалар, машиналар ва ускуна ижарага бериш, таъмирлаш ва хизмат кўрсатишга тегишли бўлган ахборот ва маслаҳатларни он-лайн режимида тақдим этиш.

40 Генераторлар ижараси, энергия ишлаб чиқариш бўйича хизматлар, шунингдек электр энергияни ишлаб чиқариш ускунаси ижарасини киритган ҳолда.

42 Илмий ва технология хизматлари ва уларга тегишли бўлган илмий тадқиқотлар ва ишланмалар; саноат таҳлили ва илмий тадқиқотлар бўйича хизматлар; компьютерларнинг техник ва дастурий таъминотини ишлаб чиқиш ва такомиллаштириш; техник ва инжиниринг маслаҳатлари; компьютерлар учун дастурлар тузиш; дастурий он-лайн таъминотини (юклантирилмайдиганини) тақдим этиш; компьютерлаштирилган ахборот тизимларини лойиҳалаш; материалларни синаш, янги товарларни тадқиқ қилиш ва ишлаб чиқиш (учинчи шахслар учун), автомобиль транспортининг сифат назорати, техник назорати, Интернет учун излаш воситаларини тақдим этиш, маълумотлар ва ахборот дастурларини ўзгартириш (жисмоний эмас), веб-серверлар ижараси, веб-

сайтларни жойлаштириш, техник-муҳандислик экспертизаси, шунингдек қуйида санаб ўтилган барча хизматларни киритган ҳолда, айнан эса двигателлар, машиналар ва ускуна синовдан ўтказиш ҳамда текшириш (экспертиза қилиш), транспорт воситалари, ер ишлари, тупрокни кондициялаш, материалларга ишлов бериш, қурилиш, тоғ ишлари, йўл қурилиши ва йўлларга тош ётқизиш, қишлоқ хўжалиги ва ўрмон хўжалиги учун қурилмалар, машиналар ва ускуна учун, электр энергия ишлаб чиқариш учун двигателлар, ускуна, транспорт воситалари ҳамда иш майдонларидаги транспорт воситалари парклари (иш олиб бориладиган жойларда), машиналар ва ускуна, юк автомобиллари парклари, юк транспорт воситалари, машиналар ҳамда ускуна паркларини тестдан ўтказиш, назорат қилиш, бошқариш, ташҳис қўйиш, калибровкалаш ва мониторинг ўтказиш, компьютер тармоқлари ва Интернет орқали машиналар ҳамда ускуна бошқариш, электр энергия ишлаб чиқариш учун двигателлар, ускуна, транспорт воситалари, ер ишлари, тупрокни кондициялаш, материалларга ишлов бериш, қурилиш, тоғ ишлари, йўл қурилиши ва йўлларга тош ётқизиш, қишлоқ хўжалиги ва ўрмон хўжалиги учун қурилмалар, машиналар ва ускуна компьютер тармоқлари ва Интернет орқали масофадан туриб назорат қилиш ҳамда масофадан туриб бошқариш; компьютер апарати ва дастурий таъминотидаги бузилишларга барҳам бериш.

9 Приборы и инструменты научные, морские, геодезические, оптические, для взвешивания, измерения, сигнализации, контроля (проверки), спасания и обучения; приборы и инструменты для передачи, распределения, трансформации, накопления, регулирования или управления электричеством; аппаратура для записи, передачи, воспроизведения звука или изображений; носители информации, включенные в данный класс, в том числе магнитные; диски звукозаписи; счетные машины, оборудование для обработки информации и компьютеры; аппаратура для дистанционного управления; аппаратура для дистанционного управления сигналами электродинамическая; аппаратура для наблюдения и контроля электрическая; аппараты электронные для дистанционного зажигания, видеоэкраны, детекторы, имитаторы для проверки или управления транспортных средств, инструменты измерительные, интерфейсы (компьютеры), компьютеры, микропроцессоры, мониторы (компьютерное оборудование), осциллографы, передатчики (дистанционная связь), передатчики электрон-

ных сигналов, приборы для диагностики (за исключением предназначенных для медицинских целей), устройства для обработки информации, приборы записывающие дистанционные, счетчики, приборы и инструменты навигационные, приборы наблюдения, приборы измерительные электронные, пульта управления электрические, приборы для контроля скорости транспортных средств; приборы измерительные электрические; приборы регулирующие электрические; установки электрические для дистанционного управления производственными процессами (на промышленных предприятиях); устройства для автоматического управления транспортными средствами, также включая аппаратуру, приборы, устройства и инструменты электронные для наблюдения, сбора, записи, обработки, анализа, диагностики и отображения данных и информации о машинах, двигателях и параметрах и операциях на рабочих площадках, для наблюдения и контроля за функционированием и работой машин, двигателей и рабочих площадок, для проверки машин и двигателей, для удаленного программирования, наблюдения и контроля за функционированием и работой машин, для наблюдения за условиями на рабочих площадках, для автоматизации и генерирования отчетов, а также связи с приборами управления, машинами, промышленным оборудованием и компьютерными сетями и электронные устройства управления машинами и двигателями, которые позволяют осуществлять наблюдение и контроль, диагностику, а также осуществлять дистанционное управление двигателями и различными машинами и транспортными средствами; приборы и инструменты для измерения и тестирования; аппаратура и дисплеи для наблюдения и контроля; приборы и инструменты для диагностики; указатели, измерители и датчики давления и температуры; компьютерное аппаратное и программное обеспечение; операторские интерфейсы; звонки (устройства тревожной сигнализации), звонки аварийные электрические, звонки сигнальные, зуммеры, устройства для предотвращения краж электрические, устройства сигнальные (охранная сигнализация), устройства сигнальные аварийные, также включая электронное оборудование для обеспечения безопасности, предотвращающее кражу или несанкционированное использование машин и транспортных средств; оборудование, приборы и устройства для глобальных систем навигации и определения положения; оборудование для дистанционного управления, контроля и наблюдения за двигателями, оборудованием для выработки энергии, внедорожными грузовыми автомобилями, транс-

портными средствами, устройствами, машинами и оборудованием для земляных работ, кондиционирования почвы, обработки материалов, строительства, горных работ, строительства и мощения дорог, сельского хозяйства и лесного хозяйства; аккумуляторы и зарядные устройства; кабели, кабелепроводы, звукопроводы, линии магистральные, переключатели; радиоприборы; оборудование связи; очки; очки солнцезащитные; игры на компакт-дисках; части и детали для всех вышеперечисленных товаров, включенных в данный класс.

35 Реклама; менеджмент в сфере бизнеса; административная деятельность в сфере бизнеса; офисная служба; менеджмент и консультирование в сфере бизнеса; предоставление деловой информации; управление операциями по распространению продукции; консультирование в области логистики, включая разработку и управление цепями поставок; маркетинговые услуги; сбор и систематизация информации по компьютерным базам данных; управление и компиляция компьютеризированных баз данных; ведение автоматизированных баз данных, демонстрация товаров, информация и советы коммерческие потребителям, представление товаров на всех медиасредствах с целью розничной продажи, продвижение товаров (для третьих лиц), прокат офисного оборудования и аппаратов, сбор и предоставление статистических данных, сбор информации по компьютерным базам данных, систематизация информации в компьютерных базах данных, управление процессами обработки заказов на покупки, услуги снабженческие для третьих лиц (закупка и обеспечение предпринимателей товарами), услуги по сравнению цен, экспертиза деловая, также включая услуги розничной торговли и розничной торговли онлайн текстильными материалами и постельным бельем и принадлежностями, одеждой, обувью, сумками и мешками, вещами и предметами индивидуального пользования, ручными режущими инструментами, ручными инструментами, металлическими фитингами, кухонной утварью, оборудованием для чистки и мытья, сельскохозяйственным оборудованием, печатной продукцией, бумажными и канцелярскими товарами, игрушками, куклами, играми, товарами для спорта, туризма и отдыха, часами и прочими хронометрическими приборами, очками, машинами, оборудованием и инструментами для строительства, для горных работ, для земляных работ, для погрузочно-разгрузочных работ, видеокассетами и DVD-дисками с записями, патронами с выключателями и держателями для ключей, а также включая услуги пунктов продажи сельскохозяй-

ственного оборудования, машин, оборудования и инструментов для горных работ, строительства, погрузочно-разгрузочных работ, земляных работ, режущих ручных инструментов, ручных инструментов и металлических фитингов; предоставление компьютерных баз данных с возможностью поиска, информационных услуг он-лайн, относящихся к торговле двигателями, оборудованием для выработки энергии, транспортными средствами, устройствами, машинами и оборудованием для земляных работ, кондиционирования почвы, обработки материалов, строительства, горных работ, строительства и мощения дорог, сельского хозяйства и лесного хозяйства; сбор и анализ данных посредством компьютерных сетей и сети Интернет.

36 Страхование; финансовая деятельность; кредитно-денежные операции; операции с недвижимостью; финансирование; финансовый менеджмент; выпуск ценных бумаг, в том числе выпуск ценных бумаг в качестве долговых обязательств; инвестирование; услуги по страхованию; кредитование, обслуживание кредитов; поручительство; предоставление информации и консультаций в режиме онлайн, относящихся к финансированию двигателей, оборудования для выработки энергии, транспортных средств, устройств, машин и оборудования для земляных работ, кондиционирования почвы, обработки материалов, строительства, горных работ, строительства и мощения дорог, сельского и лесного хозяйства.

37 Строительство; ремонт; установка оборудования; обслуживание, уход и ремонт двигателей, оборудования для выработки электроэнергии, транспортных средств, устройств, машин и оборудования для земляных работ, кондиционирования почвы, обработки материалов, строительства, горных работ, строительства и мощения дорог, сельского хозяйства и лесного хозяйства и устройств и блоков управления для всех вышеперечисленных товаров; установка, ремонт и техническое обслуживание машинного оборудования; прокат строительной техники, прокат строительных транспортных средств, включая также прокат транспортных средств, устройств, машин и оборудования для земляных работ, кондиционирования почвы, обработки материалов, строительства, горных работ, строительства и мощения дорог, сельского хозяйства и лесного хозяйства, прокат сельскохозяйственного оборудования, машин, оборудования и инструментов для горных работ, строительства, погрузочно-разгрузочных работ, земляных работ, режущих ручных инструментов и металлических фитингов; переборка, восстановление, модернизация двигателей, передач, деталей силовой передачи,

энергоблоков, наземных транспортных средств, машин и оборудования для земляных работ, кондиционирования почвы, машин и оборудования для обработки материалов, сельскохозяйственных машин и оборудования, оборудования для строительства, оборудования для строительства и мощения дорог, электронных компонентов для всех вышеперечисленных товаров и бытовой электроники; гарантийное обслуживание; предоставление информации и консультаций в режиме онлайн, относящихся к сдаче в аренду, ремонту и обслуживанию двигателей, оборудования для выработки энергии, транспортных средств, устройств, машин и оборудования для земляных работ, кондиционирования почвы, обработки материалов, строительства, горных работ, строительства и мощения дорог, сельского хозяйства и лесного хозяйства.

40 Прокат генераторов, услуги по энергопроизводству, также включая прокат оборудования для выработки электроэнергии.

42 Научные и технологические услуги и относящиеся к ним научные исследования и разработки; услуги по промышленному анализу и научным исследованиям; разработка и усовершенствование технического и программного обеспечения компьютеров; технические и инженеринговые консультации; составление программ для компьютеров; предоставление программного онлайн обеспечения (незагружаемого); проектирование компьютеризированных информационных систем; испытания материалов, исследования и разработка новых товаров (для третьих лиц), контроль качества, контроль технический автомобильного транспорта, предоставление поисковых средств для Интернета, преобразование данных и информационных программ (не физическое), прокат веб-серверов, размещение веб-сайтов, экспертиза инженерно-техническая, также включая все нижеперечисленные услуги, а именно испытания и проверка (экспертиза) двигателей, машин и оборудования, тестирование, контроль, управление, диагностика, калибровка и мониторинг транспортных средств, устройств, машин и оборудования для земляных работ, кондиционирования почвы, обработки материалов, строительства, горных работ, строительства и мощения дорог, сельского хозяйства и лесного хозяйства, двигателей, оборудования для выработки электроэнергии, транспортных средств и парков транспортных средств на рабочих площадках (на местах, где ведутся работы), парков машин и оборудования, грузовых автомобилей, парков грузовых транспортных средств, машин и оборудования, управление машинами и оборудованием через компьютерные сети и Интернет,

дистанционный контроль и дистанционное управление двигателями, оборудованием для выработки электроэнергии, транспортными средствами, устройствами, машинами и оборудованием для земляных работ, кондиционирования почвы, обработки материалов, строительства, горных работ, строительства и мощения дорог, сельского хозяйства и лесного хозяйства через компьютерные сети и Интернет; устранение неполадок компьютерного аппаратного и программного обеспечения.

(111) MGU 18215

(151) 08.05.2009

(181) 28.06.2017

(210) MGU 2007 1008

(220) 28.06.2007

(732) KATERPILLAR INK., US

КАТЕРПИЛЛАР ИНК., US

(540)



(511)

9 Илмий, денгиз, геодезия, оптика, (тарозида) тортиш, ўлчаш, сигнализация, назорат (текшириш), кутқариш ва ўргатиш учун приборлар ва асбоблар; узатиш, тақсимлаш, трансформациялаш, йиғиш, ростлаш ёки электр билан бошқариш учун приборлар ва асбоблар; товуш ёки тасвирларни ёзиш, узатиш, қайтадан тиклаш учун аппаратура; шу синфга киритилган ахборот ташувчилари, шу жумладан магнитлилари; товуш ёзиш дисклари; ҳисоблаш машиналари, ахборотга ишлов бериш учун ускуна ва компьютерлар; электр ва электрон аппаратура, приборлар, қурилмалар ва асбоблар; ўлчаш ва тест ўтказиш учун приборлар ҳамда асбоблар; кузатиш ва назорат қилиш учун аппаратура ҳамда дисплейлар; ташхис қўйиш учун приборлар ҳамда асбоблар; босим ва ҳарорат кўрсаткичлари, ўлчагичлари ҳамда датчиклари; компьютернинг аппарат ва дастурий таъминоти; бошқариш қурилмалари; оператор интерфейслари; хавфсизликни таъминлаш учун ускуна; навигациянинг глобал тизимлари ва ҳолатни аниқлаш учун ускуна, приборлар ва қурилмалар; двигателлар, энергия ишлаб чиқариш ускунаси, йўл тўшамалари бўлмаган ерда ҳам ҳаракатлана оладиган юк автомобиллари, транспорт воситалари, қурилмалари, машиналари ва ер ишлари учун, тупроқни кондициялаш, материалларга ишлов бериш, қурилиш, тоғ ишлари, йўл қурилиши ва тош ётқизиш, қишлоқ хўжалиги ва ўрмон хўжалигини масофадан туриб бошқариш, назорат қилиш ҳамда кузатиш

учун ускуна; аккумуляторлар ва зарядлаш қурилмалари; кабеллар, кабелепроводлар, звукопроводлар, магистраль линиялари, изоляциялаш найчалари, переключателлар; радиоприборлар; алоқа ускунаси; кўзойнақлар; қуёшдан ҳимояловчи кўзойнақлар; компакт-дискларидаги ўйинлар; юқорида санаб ўтилган шу синфга киритилган барча товарларнинг қисмлари ва деталлари.

35 Реклама; бизнес соҳасида менежмент; бизнес соҳасида маъмурий фаолият; офис хизмати; бизнес соҳасида менежмент ва маслаҳатчилик; ишбилармончилик юзасидан ахборот тақдим этиш; маҳсулотларни тарқатиш бўйича операцияларни бошқариш; логистика соҳасида маслаҳатчилик, таъминлаб туриш занжирини ишлаб чиқиш ва бошқаришни киритган ҳолда; маркетинг хизматлари; компьютер маълумотлар базаларидан ахборот йиғиш ва тизимлаштириш; компьютерлаштирилган маълумотлар базаларини бошқариш ва компиляциялаш; савдо-сотик ва ижарага бериш пунктларининг хизматлари; он-лайн чакана савдоси; чакана савдо; энергия ишлаб чиқариш учун двигателлар, ускуна, транспорт воситалари, ер ишлари, тупроқни кондициялаш, материалларга ишлов бериш, қурилиш, тоғ ишлари, йўл қурилиши ва йўлларга тош ётқизиш, қишлоқ хўжалиги ва ўрмон хўжалиги учун қурилмалар, машиналар ва ускуналар билан савдо қилиш, ижарага бериш, молиялаш, таъмирлаш ва хизмат кўрсатишга тегишли бўлган излаш имкониятини берадиган компьютер маълумотлар базаларини тақдим этиш, веб-сайтлар ва он-лайн ахборот хизматларини тақдим этиш.

36 Суғурта; молиявий фаолият; пул-кредит операциялари; кўчмас мулк билан ўтказиладиган операциялар; молиялаш; молиявий менежмент; қимматбаҳо қоғозларни чиқариш, шу жумладан қимматбаҳо қоғозларни қарз хужжати сифатида чиқариш; инвестициялаш; суғурта бўйича хизматлар; кредитлаш, кредитларга хизмат кўрсатиш; кафолатли хизмат кўрсатиш, кафолатлар тақдим этиш, кафолатланган хизмат кўрсатиш.

37 Қурилиш; таъмирлаш; ускуна ўрнатиш; энергия ишлаб чиқариш учун двигателлар, ускуна, транспорт воситалари, ер ишлари, тупроқни кондициялаш, металларга ишлов бериш, қурилиш, тоғ ишлари, қурилиш, йўл қурилиши ва йўлларга тош ётқизиш, қишлоқ хўжалиги ва ўрмон хўжалиги учун қурилмалар, машиналар ва ускуна ҳамда юқорида санаб ўтилган барча қурилмалар ва бошқариш блокларида хизмат кўрсатиш, парвариш қилиш ва таъмирлаш; машина ускунасини ўрнатиш, таъмирлаш ва техник хизмат кўрсатиш; транспорт воситалари ижараси, ер ишлари, тупроқни кондициялаш, материалларга ишлов бериш, қурилиш, тоғ ишлари, йўл қурилиши ва

йўлларга тош ётқизиш, қишлоқ хўжалиги ва ўрмон хўжалиги қурилмалари, машиналар ва ускуна ижараси, электр энергия ишлаб чиқариш ускунаси ижараси; двигателлар, передачалар, куч передачаси деталлари, энергоблоклар, ер усти транспорт воситалари, ер ишлари, тупрокни кондициялаш учун машиналар ва ускуна, материалларга ишлов бериш машиналари ва ускуна, қишлоқ хўжалиги машиналари ва ускуна, қурилиш учун ускуна, йўл қурилиши ва йўлларга тош ётқизиш учун ускуналарни, юқорида санаб ўтилган барча товарлар ҳамда маиший электроника учун электрон компонентларни тиклаш, модернизациялаш; кафолатли хизмат кўрсатиш.

42 Илмий ва технология хизматлари ва уларга тегишли бўлган илмий тадқиқотлар ва ишланмалар; саноат таҳлили ва илмий тадқиқотлар бўйича хизматлар; компьютерларнинг техник ва дастурий таъминотини ишлаб чиқиш ва такомиллаштириш; техник ва инжиниринг маслаҳатлари; компьютерлар учун дастурлар тузиш; дастурий он-лайн таъминотини (юклантирилмайдиганини) тақдим этиш; компьютерлаштирилган ахборот тизимларини лойиҳалаш; материалларни синаш, янги товарларни тадқиқ қилиш ва ишлаб чиқиш (учинчи шахслар учун), автомобиль транспортнинг сифат назорати, техник назорати, Интернет учун излаш воситаларини тақдим этиш, маълумотлар ва ахборот дастурларини ўзгартириш (жисмоний эмас), веб-серверлар ижараси, веб-сайтларни жойлаштириш, техник-муҳандислик экспертизаси, шунингдек қуйида санаб ўтилган барча хизматларни киритган ҳолда, айнан эса двигателлар, машиналар ва усқунани синовдан ўтказиш ҳамда текшириш (экспертиза қилиш), транспорт воситалари, ер ишлари, тупрокни кондициялаш, материалларга ишлов бериш, қурилиш, тоғ ишлари, йўл қурилиши ва йўлларга тош ётқизиш, қишлоқ хўжалиги ва ўрмон хўжалиги учун қурилмалар, машиналар ва ускуна учун, электр энергия ишлаб чиқариш учун двигателлар, ускуна, транспорт воситалари ҳамда иш майдонларидаги транспорт воситалари парклари (иш олиб бориладиган жойларда), машиналар ва ускуна, юк автомобиллари парклари, юк транспорт воситалари, машиналар ҳамда ускуна паркларини тестдан ўтказиш, назорат қилиш, бошқариш, ташҳис қўйиш, калибровкалаш ва мониторинг ўтказиш, компьютер тармоқлари ва Интернет орқали машиналар ҳамда усқунани бошқариш, электр энергия ишлаб чиқариш учун двигателлар, ускуна, транспорт воситалари, ер ишлари, тупрокни кондициялаш, материалларга ишлов бериш, қурилиш, тоғ ишлари, йўл қурилиши ва йўлларга тош ётқизиш, қишлоқ хўжалиги ва ўрмон хўжалиги учун қурилмалар, маши-

налар ва усқунани компьютер тармоқлари ва Интернет орқали масофадан туриб назорат қилиш ҳамда масофадан туриб бошқариш; компьютер аппарати ва дастурий таъминотидаги бузилишларга барҳам бериш.

9 Приборы и инструменты научные, морские, геодезические, оптические, для взвешивания, измерения, сигнализации, контроля (проверки), спасания и обучения; приборы и инструменты для передачи, распределения, трансформации, накопления, регулирования или управления электричеством; аппаратура для записи, передачи, воспроизведения звука или изображений; носители информации, включенные в данный класс, в том числе магнитные; диски звукозаписи; счетные машины, оборудование для обработки информации и компьютеры; аппаратура, приборы, устройства и инструменты электрические и электронные; приборы и инструменты для измерения и тестирования; аппаратура и дисплеи для наблюдения и контроля; приборы и инструменты для диагностики; указатели, измерители и датчики давления и температуры; компьютерное аппаратное и программное обеспечение; устройства управления; операторские интерфейсы; оборудование для обеспечения безопасности; оборудование, приборы и устройства для глобальных систем навигации и определения положения; оборудование для дистанционного управления, контроля и наблюдения за двигателями, оборудованием для выработки энергии, внедорожными грузовыми автомобилями, транспортными средствами, устройствами, машинами и оборудованием для земляных работ, кондиционирования почвы, обработки материалов, строительства, горных работ, строительства и мощения дорог, сельского хозяйства и лесного хозяйства; аккумуляторы и зарядные устройства; кабели, кабелепроводы, звукопроводы, линии магистральные, изоляционные трубки, переключатели; радиоприборы; оборудование связи; очки; очки солнцезащитные; игры на компакт-дисках; части и фитинги для всех вышеперечисленных товаров, включенных в данный класс.

35 Реклама; менеджмент в сфере бизнеса; административная деятельность в сфере бизнеса; офисная служба; менеджмент и консультирование в сфере бизнеса; предоставление деловой информации; управление операциями по распространению продукции; консультирование в области логистики, включая разработку и управление цепями поставок; маркетинговые услуги; сбор и систематизация информации по компьютерным базам данных; управление и компиляция



компьютеризированных баз данных; услуги пунктов продажи и проката; розничная торговля онлайн; розничная торговля; предоставление компьютерных баз данных с возможностью поиска, предоставление вебсайтов и информационных услуг онлайн, относящихся к торговле, сдаче в аренду, финансированию, ремонту и обслуживанию двигателей, оборудования для выработки энергии, транспортных средств, устройств, машин и оборудования для земляных работ, кондиционирования почвы, обработки материалов, строительства, горных работ, строительства и мощения дорог, сельского хозяйства и лесного хозяйства.

36 Страхование; финансовая деятельность; кредитно-денежные операции; операции с недвижимостью; финансирование; финансовый менеджмент; выпуск ценных бумаг, в том числе выпуск ценных бумаг в качестве долговых обязательств; инвестирование; услуги по страхованию; кредитование, обслуживание кредитов; гарантийное обслуживание, предоставление гарантий, гарантированное обслуживание.

37 Строительство; ремонт; установка оборудования; обслуживание, уход и ремонт двигателей, оборудования для выработки электроэнергии, транспортных средств, устройств, машин и оборудования для земляных работ, кондиционирования почвы, обработки материалов, строительства, горных работ, строительства и мощения дорог, сельского хозяйства и лесного хозяйства и устройств и блоков управления для всех вышеперечисленных товаров; установка, ремонт и техническое обслуживание машинного оборудования; прокат транспортных средств, устройств, машин и оборудования для земляных работ, кондиционирования почвы, обработки материалов, строительства, горных работ, строительства и мощения дорог, сельского хозяйства и лесного хозяйства, прокат оборудования для выработки электроэнергии; переборка, восстановление, модернизация двигателей, передач, деталей силовой передачи, энергоблоков, наземных транспортных средств, машин и оборудования для земляных работ, кондиционирования почвы, машин и оборудования для обработки материалов, сельскохозяйственных машин и оборудования, оборудования для строительства, оборудования для строительства и мощения дорог, электронных компонентов для всех вышеперечисленных товаров и бытовой электроники; гарантийное обслуживание.

42 Научные и технологические услуги и относящиеся к ним научные исследования и разработки; услуги по промышленному анализу и науч-

ным исследованиям; разработка и усовершенствование технического и программного обеспечения компьютеров; технические и инженеринговые консультации; составление программ для компьютеров; предоставление программного онлайн обеспечения (незагружаемого); проектирование компьютеризированных информационных систем; испытания материалов, исследования и разработка новых товаров (для третьих лиц), контроль качества, контроль технической автомобильного транспорта, предоставление поисковых средств для Интернета, преобразование данных и информационных программ (не физическое), прокат веб-серверов, размещение веб-сайтов, экспертиза инженерно-техническая, также включая все нижеперечисленные услуги, а именно испытания и проверка (экспертиза) двигателей, машин и оборудования, тестирование, контроль, управление, диагностика, калибровка и мониторинг транспортных средств, устройств, машин и оборудования для земляных работ, кондиционирования почвы, обработки материалов, строительства, горных работ, строительства и мощения дорог, сельского хозяйства и лесного хозяйства, двигателей, оборудования для выработки электроэнергии, транспортных средств и парков транспортных средств на рабочих площадках (на местах, где ведутся работы), парков машин и оборудования, грузовых автомобилей, парков грузовых транспортных средств, машин и оборудования, управление машинами и оборудованием через компьютерные сети и Интернет, дистанционный контроль и дистанционное управление двигателями, оборудованием для выработки электроэнергии, транспортными средствами, устройствами, машинами и оборудованием для земляных работ, кондиционирования почвы, обработки материалов, строительства, горных работ, строительства и мощения дорог, сельского хозяйства и лесного хозяйства через компьютерные сети и Интернет; устранение неполадок компьютерного аппаратного и программного обеспечения.

(111) MGU 18216

(151) 08.05.2009

(181) 16.06.2018

(210) MGU 2008 1008

(220) 16.06.2008

(732) МЕДАНА ФАРМА С.А., PL

(540)

# Febrofid

**(511)**

5 Фармацевтик препаратлар, тиббий мақсадлар учун пархез моддалар, тиббий мақсадлар учун озик-овқат қўшимчалари.

5 Фармацевтические препараты, вещества диетические для медицинских целей, пищевые добавки для медицинских целей.

**(111)** MGU 18217**(151)** 08.05.2009**(181)** 16.06.2018**(210)** MGU 2008 1009**(220)** 16.06.2008**(732)** МЕДАНА ФАРМА С.А., PL**(540)**

## Аквадетрим

**(511)**

5 Фармацевтик препаратлар, тиббий мақсадлар учун пархез моддалар, тиббий мақсадлар учун озик-овқат қўшимчалари.

5 Фармацевтические препараты, вещества диетические для медицинских целей, пищевые добавки для медицинских целей.

**(111)** MGU 18218**(151)** 08.05.2009**(181)** 16.06.2018**(210)** MGU 2008 1010**(220)** 16.06.2008**(732)** МЕДАНА ФАРМА С.А., PL**(540)**

## Цевикап

**(511)**

5 Фармацевтик препаратлар, тиббий мақсадлар учун пархез моддалар, тиббий мақсадлар учун озик-овқат қўшимчалари.

5 Фармацевтические препараты, вещества диетические для медицинских целей, пищевые добавки для медицинских целей.

**(111)** MGU 18219**(151)** 08.05.2009**(181)** 16.06.2018**(210)** MGU 2008 1011**(220)** 16.06.2008**(732)** МЕДАНА ФАРМА С.А., PL**(540)**

## Феброфид

**(511)**

5 Фармацевтик препаратлар, тиббий мақсадлар учун пархез моддалар, тиббий мақсадлар учун озик-овқат қўшимчалари.

5 Фармацевтические препараты, вещества диетические для медицинских целей, пищевые добавки для медицинских целей.

**(111)** MGU 18220**(151)** 08.05.2009**(181)** 05.09.2018**(210)** MGU 2008 1519**(220)** 05.09.2008**(732)** "AGAMA-IMPEKS" масъулияти чекланган жамияти, UZ

Общество с ограниченной ответственностью "AGAMA-IMPEKS", UZ

**(540)**

**(511)**

6 Шикилдоқчалар, қўнғироқлар, қўнғироқчалар; вольерлар; вивескалар; қоплама михлари; металл эшиклар; металл жалюзилар; тикинлар; лўкидонлар; дераза металл зулфинлари; пуллар учун қисқичлар; кулфлар, тамбалар (электрлиларидан ташқари); эшик тамбалари; тикинлар, девор тешик-тиркишлари учун пробкалар; зашчёлкалар; эшик қоробкалари, ромлари; деворлар учун қурилиш қоплама, қоплагич, тўшамалари; эшиклар учун хошия; деразалар учун хошия; тавақали деразалар, фортгоқчалар; ички пардеворлар; металлдан эшик ёки дераза тепадонлари; эшик ромлари; дераза ромлари; эшик дасталари; икки оёқли очиладиган нарвонлар; тиргақлар, чеклагичлар; эшикларни бекитиш, очиш учун (электрли бўлмаган) қурилмалар; мебель учун фурнитура; дераза лўкидонлари; асбоблар учун кутилар; озик-овқат маҳсулотлари учун кутилар; металлдан почта кутилари.

7 Ёғочга ишлов бериш дастгоҳлари.

9 Қўнғироқлар (хавф-хатар сигнализацияси қурилмалари); электр эшик қўнғироқлари; эшикларни беркитиш учун электр қурилмалар; электрон нашрлар.

20 Мебель, кўзгулар, расмлар учун хошиялар ва х.к.; ёғоч, пўкак, қамиш, шакарқамиш, мажнунтол, шох, суяк, фил суяги, кит мўйлови, тошбақа

косаси, чиғанок, қахрабо, садаф, денгиз кўпиги, шу материалларнинг ўрнини босувчилар ёки пластмассалардан тайёрланган бошқа синфларга мансуб бўлмаган буюмлар, шторалар учун пластмасса блокларини киритган ҳолда; пробка пўстидан бордюрлар; вино декантацияси учун бочкалар; катта бочкотаралар; бочонкалар; буфетлар; ёғоч, мум, гипс ёки пластмассалардан бюстлар; тикувчилар бюсти; ёстикларни тутиб туриш учун валиклар; елпиғичлар; верстаклар; исканжали нометалл верстаклар; кийим-кечаклар учун вешалкалар (мебель); кийим-кечаклар учун вешалкалар (кийимосгичлар); кийим-кечакларни транспортда ташиш учун вешалкалар; витриналар; витриналар (мебель); рўзномалар учун витриналар; ёғоч ёки пластикдан вивескалар; уй кушлари учун уялар; тобутлар; мебель учун эшикчалар; пардалар учун туткичлар (тўқима-чиликка оид бўлганидан ташқари); стерженли маҳкамловчи деталлар; диванлар; калитлар учун тахталар; эълонлар учун тахталар; байроқ соплари; ўраш-жойлаш учун пластмасса ҳажмлар; жардиньеркалар; дарпардалар учун тасмалар; девор тешик-тирқишлари учун тикинлар; тошбақа косаларининг ўрнини босувчилар; қулфлар (электрлиларидан ташқари); транспорт воситалари учун қулфлар; майда мунчоқдан декоратив пардалар; бутилкалар учун затворлар; ҳажмлар учун затворлар; кўзгулар; қўл кўзгулари (пардоз кўзгулари); бамбук буюмлари; мушуклар учун ёғоч буюмлар (тирноқларни ўткир қилиш учун); ҳайвон тирноқларидан буюмлар; ҳайвон туёқларидан буюмлар; маржонлардан буюмлар; денгиз кўпигидан буюмлар; ишлов берилмаган ёки қисман ишлов берилган кит мўйловидан буюмлар; кийик шохларидан буюмлар; тошбақалар косасидан буюмлар; чиғанокдан буюмлар; ишлов берилмаган ёки қисман ишлов берилган шохдан буюмлар; ҳайвон шохларидан буюмлар; ротанга пальмасидан буюмлар; ишлов берилмаган ёки қисман ишлов берилган фил суягидан буюмлар; ўсимлик фил суягидан буюмлар; похолдан тўқима буюмлар (бўйрадан ташқари); тўқима буюмлар; ёғоч, мум, гипс ёки пластмассалардан бадиий буюмлар; ёғочдан бадиий ўйма буюмлар; қамиш (тўқиш учун хом ашё); канапе; дарпардалар учун карнизлар; иплар, ип тасмалар ва х.клар учун ғалтаклар; бочка тахталари; пластик калиткарточкалар (кодсиз); болалар манежлари учун гиламчалар; ўтинларни арралаш учун чорпоялар; каравотлар учун ғилдиракчалар; мебель учун ғилдиракчалар; чўткаларга калта қилларни насадка қилиш учун дасталар; шамол кўнғироқчалари (безаклар); бешиклар; палаткалар учун козиқлар; дарпардалар учун ҳалқалар; комодлар; контейнерлар (сақлаш ва транспортда ташиш

учун); баланд ёзув столлари; ит уйчалари; саватлар; катта ўлчамли дастали саватлар; нон учун нонвойлар саватлари; ясси саватлар; бутилкалар учун ёғоч қоробкалар; бочкалар учун жўмраклар; креслолар; сартарошхона креслолари; касалхона каравотлари; ёғоч каравотлар; каравотлар; стол қопқоқлари; кийим-кечаклар учун вешалка илгаклари; дарпардалар учун илмоқлар; кийим-кечаклар учун илгаклар; тирама ёғоч ёки пластмасса нарвонлар; болалар учун манежлар; манекенлар; дамлама матраслар (тиббиётга оид бўлганларидан ташқари); каравотлар учун пружинали матраслар; матраслар; сув билан тўлдирилган матраслар (тиббиётга оид бўлганларидан ташқари); металл мебель; офис мебели; мактаб мебели; туристларнинг қопқўрпалари; мобайллар (деталлари ҳаракатланадиган скульптуралар); дарпардалар учун йўналтиргичлар; биноларнинг ёритилмайдиган тартиб рақамлари; картотекалар учун ускуна; бочка гардишлари; мебель жиҳозлари; мебель учун ёғочдан тўсиқлар; ишлов берилмаган ёки қисман ишлов берилган садаф; кўзгулар тайёрлаш учун шишадан пластинкалар; қахрабо пластинкалар; рўйхатга олинадиган тартиб рақами пластиналари; танитувчи пластиналар; юклаш ишлари учун платформалар; юкларни транспортда ташиш учун платформалар; юкларни транспортда ташиш ва юклаш-тушириш ишлари учун платформалар; боштирагичлар (мебель); ўсимликлар учун тирагичлар; тагликлар (мебель); журналлар учун тагликлар; китоблар учун тагликлар (фурнитура); хисоблаш машиналари учун тагликлар; гултуваклар учун тагликлар; уй ҳайвонлари учун ёстикчалар; ёстиклар; диван ёстиклари; дамлама ёстиклар (тиббиётга оидларидан ташқари); водопровод раковиналари учун олинадиган қопламалар; токчалар; кутубхоналар учун токчалар; картотека шкафлари учун токчалар; мебель учун токчалар; арихоналар учун токчалар; сақлаш учун токчалар; ёғочдан тилимлар; похолдан тилимлар; сочиқтуткичлар; шляпалар учун токчалар; бочкаларни тираш учун нарсалар; тагликлар, тиргаклар, поялар, лагерлар; реклама мақсадларида фойдаланиладиган нарсалар; уй ҳайвонларининг дам олиш жойлари учун ашёлар; кўрпа-тўшак ашёлари (бельёдан ташқари); эшикларни қулфлаш учун мосламалар; пробкалар; бутилкалар учун пробкалар; пўстлоқ пробкалари; нарвонлар учун чивиклар; пюпитрлар; каштачилик учун керги чамбараклар; расмлар учун ромлар (ҳошиялар); арихоналар учун ромлар; резервуарлар (металл ва тошлиларидан ташқари); дарпардалар учун роликлар; асбоблар учун соплар; пичоқлар учун соплар; эшикларнинг нометалл дасталари; ўроқлар учун соплар; супургилар, пол чўткалари учун

соплар; балиқ учун сунъий ҳовузлар; секретерлар; металл ўриндиқлар; скамьялар; ичимликларни дегустация қилиш учун похол найчалар; суюқлик учун катта идишлар; арихоналар учун мумкатақлар; софалар; тикинлаш воситалари; бутилкалар учун тикинлаш воситалари; ёғоч, мум, гипс ёки пластмассадан ҳайкаллар; ёғоч, мум, гипс ёки пластмассадан ҳайкалчалар; устрица чиганокларининг тавақалари; кўзгулар тайёрлаш учун қумушлантирилган шиша; стеллажлар; қаҳрабо стерженлар; баланд столлар (пештахталар); соябонлар учун устунлар; милтиқлар учун устунлар; компьютерлар учун ғилдиракчали столчалар; пардоз столчалари; ёзув машиналари учун столлар; расм чизиш, чизмачилик учун столлар; гўшт чопиш учун столлар; уқалаш столлари; металл столлар; ёзув столлари; сервировка столлари; кўчма сервировка столлари; столлар; икки оёқли очиладиган нометалл нарвонлар; стуллар; чақалоқлар учун баланд стуллар; сандиқлар; эълонлар учун ёғоч ёки пластмасса табличкалар; суянчиқсиз курсилар; шиша ва фарфорни ташиш учун тара; аравачалар (мебель); похолдан тўқилган тасмалар; похол тўшаклар; мебель учун пластмассалардан безаклар; озиқ-овқат маҳсулотлари учун пластмассалардан безаклар; арихоналар; бет-қўл ювгичлар (мебель); дафн урналари; мум фигуралари; нометалл эшик фурнитураси; тобутлар учун фурнитура; каравотлар учун нометалл фурнитура; ромлар учун, расмлар учун фурнитура; нометалл мебель фурнитураси; нометалл дераза фурнитураси; ходункилар; кийим-кечаклар учун сақлаш жойлари; ҳайвонларнинг тулумлари; қушларнинг тулумлари; шарнирлар; шезлонглар; ходалар; шкафлар; дори-дармонлар учун шкафлар; озиқ-овқат маҳсулотлари учун шкафлар; идиш-товоклар учун шкафлар; бамбук шторалари; планкалардан ички шторалар; ёғочдан тўқима шторалар; ички дераза шторалари (мебель); камин экранлари; қаҳрабо; почта қутилари; бутилкалар учун тўсикли қутилар; салфеткалар, сочиқлар бериш учун стационар қутилар; суриладиган тортмалар; ёғоч ёки пластмасса қутилар; ўйинчоқлар учун қутилар.

39 Товарларни етказиб бериш; товарларни омборхоналарда сақлаш масалалари бўйича ахборот; мебелни ташиш; омборхоналарни ижарага бериш; автомобиль тўхташ жойлари хизматлари; товарларни сақлаш; товарларни омборхоналарда сақлаш.

6 Бубенчики, колокола, колокольчики; вольеры; вывески; гвозди обивочные; двери металлические; жалюзи металлические; заглушки; задвиж-

ки; задвижки оконные металлические; зажимы для денег; замки, запоры (за исключением электрических); запоры дверные; затычки, пробки для стенных отверстий; защелки; коробки, рамы дверные; облицовка, обшивка, покрытия для стен строительные; окантовка для дверей; окантовка для окон; окна створчатые, форточки; перегородки внутренние; перемычки дверные или оконные металлические; рамы дверные; рамы оконные; ручки дверные; стремянки; упоры, ограничители; устройства (неэлектрические) для закрывания, открывания дверей; фурнитура для мебели; шпингалеты оконные; ящики для инструментов; ящики для пищевых продуктов; ящики почтовые металлические.

7 Станки деревообрабатывающие.

9 Звонки (устройства тревожной сигнализации); звонки дверные электрические; устройства для закрывания дверей электрические; публикации электронные.

20 Мебель, зеркала, обрамления для картин и т.п.; изделия, не относящиеся к другим классам, из дерева, пробки, камыша, тростника, ивы, рога, кости, слоновой кости, китового уса, панциря черепах, раковин, янтаря, перламутра, морской пенки, из заменителей этих материалов или из пластмасс, включая блоки пластмассовые для штор; бордюры из пробковой коры; бочки для декантации вина; бочкотары большие; бочонки; буфеты; бюсты из дерева, воска, гипса или пластмасс; бюсты портновские; валики для поддержания подушек; веера; верстаки; верстаки с тисками неметаллические; вешалки для одежды (мебель); вешалки для одежды (плечики); вешалки для транспортировки одежды; витрины; витрины (мебель); витрины для газет; вывески деревянные или пластиковые; гнезда для домашней птицы; гробы; дверцы для мебели; держатели для занавесей (за исключением текстильных); детали стержневые, крепежные; диваны; доски для ключей; доски для объявлений; древки знамен; ёмкости для упаковки пластмассовые; жардиньерки; завязки для занавесей; заглушки для стенных отверстий; заменители панцирей черепах; замки (за исключением электрических); замки для транспортных средств; занавеси из бисера декоративные; затворы для бутылок; затворы для емкостей; зеркала; зеркала ручные (зеркала туалетные); изделия бамбуковые; изделия деревянные для кошек (точить когти); изделия из когтей животных; изделия из копыт животных; изделия из кораллов; изделия из морской пенки; изделия из необработанного или частично обработанного китового уса; изделия из оленьих рогов; изделия из панциря черепах; изделия из раковин; изделия из рога необ-

работанного или частично обработанного; изделия из рогов животных; изделия из ротанговой пальмы; изделия из слоновой кости необработанной или частично обработанной; изделия из слоновой растительной кости; изделия из соломы плетеные (за исключением циновок); изделия плетеные; изделия художественные из дерева, воска, гипса или пластмасс; изделия художественные резные деревянные; камыш (сырье для плетения); канапе; карнизы для занавесей; катушки деревянные для ниток, тесьмы и т.д.; клепки бочарные; ключи-карточки пластиковые (без кода); коврики для детского манежа; козлы для пилки дров; колесики для кроватей; колесики для мебели; колодки для насадки щетины для щеток; колокольчики ветровые (украшения); колыбели; колышки для палаток; кольца для занавесей; комоды; контейнеры (для хранения и транспортировки); конторки; конуры собачьи; корзины; корзины большого размера с ручками; корзины для хлеба пекарские; корзины плоские; коробки для бутылок деревянные; краны для бочек; кресла; кресла парикмахерские; кровати больничные; кровати деревянные; кровати; крышки столов; крючки вешалок для одежды; крючки для занавесей; крючки для одежды; лестницы приставные деревянные или пластмассовые; манежи для детей; манекены; матрацы надувные (за исключением медицинских); матрацы пружинные для кроватей; матрацы; матрацы, наполненные водой (за исключением медицинских); мебель металлическая; мебель офисная; мебель школьная; мешки спальные туристские; мобайлы (скульптуры с подвижными деталями); направляющие для занавесей; номера зданий несветящиеся; оборудование для картотек; обручи бочарные; обстановка мебельная; перегородки для мебели деревянные; перламутр необработанный или частично обработанный; пластинки из стекла для изготовления зеркал; пластинки янтарные; пластины номерные регистрационные; пластины опознавательные; платформы для погрузочных работ; платформы для транспортировки грузов; платформы для транспортировки грузов и погрузочно-разгрузочных работ; подголовники (мебель); подпорки для растений; подставки (мебель); подставки для журналов; подставки для книг (фурнитура); подставки для счетных машин; подставки для цветочных горшков; подушечки для комнатных животных; подушки; подушки диванные; подушки надувные (за исключением медицинских); покрытия съемные для водопроводных раковин; полки; полки для библиотек; полки для картоточных шкафов; полки для мебели; полки для

ульев; полки для хранения; полоски из дерева; полоски из соломы; полотенецдержатели; полочки для шляп; предметы для подпорки бочек; подставки, опоры, стойки, лагери; предметы надувные, используемые в рекламных целях; принадлежности для мест отдыха комнатных животных; принадлежности постельные (за исключением белья); приспособления для запираания дверей; пробки; пробки для бутылок; пробки корковые; пруты для лестниц; пюпитры; пальцы для вышивания; рамы для картин (обрамления); рамы для ульев; резервуары (за исключением металлических и каменных); ролики для занавесей; рукоятки для инструментов; рукоятки для ножей; ручки дверные неметаллические; ручки для кос; ручки для метел, половых щеток; садки для рыбы; секретеры; сиденья металлические; скамьи; соломинки для дегустации напитков; сосуды большие для жидкости; соты для ульев; софы; средства укупорочные; средства укупорочные для бутылок; статуи из дерева, воска, гипса или пластмасс; статуэтки из дерева, воска, гипса или пластмасс; створки раковин устриц; стекло посеребренное для изготовления зеркал; стеллажи; стержни янтарные; стойки (прилавки); стойки для зонтов; стойки для ружей; столики на колесиках для компьютеров; столики туалетные; столы для пишущих машин; столы для рисования, черчения; столы для рубки мяса; столы массажные; столы металлические; столы письменные; столы сервировочные; столы сервировочные передвижные; столы; стремянки неметаллические; стулья; стулья высокие для младенцев; сундуки; таблички для объявлений деревянные или пластмассовые; табуреты; тара для перевозки стекла и фарфора; тележки (мебель); тесьма плетеная из соломы; тюфяки соломенные; украшения из пластмасс для мебели; украшения из пластмасс для продуктов питания; улы; умывальники (мебель); урны похоронные; фигуры восковые; фурнитура дверная неметаллическая; фурнитура для гробов; фурнитура для кроватей неметаллическая; фурнитура для рам, для картин; фурнитура мебельная неметаллическая; фурнитура оконная неметаллическая; ходунки; хранилища для одежды; чучела животных; чучела птиц; шарниры; шезлонги; шесты; шкафы; шкафы для лекарств; шкафы для пищевых продуктов; шкафы для посуды; шторы бамбуковые; шторы внутренние из планок; шторы деревянные плетеные; шторы оконные внутренние (мебель); экраны каминные; янтарь; ящики почтовые; ящики с перегородками для бутылок; ящики стационарные для выдачи салфеток, полотенца; ящики выдвижные; ящики деревянные или

пластмассовые; ящики для игрушек.

39 Доставка товаров; информация по вопросам хранения товаров на складах; перевозка мебели; сдача в аренду складов; услуги автостоянок; хранение товаров; хранение товаров на складах.

(111) MGU 18221

(151) 08.05.2009

(181) 17.09.2018

(210) MGU 2008 1542

(220) 17.09.2008

(732) Бектимиров Ахмед Рашидович, UZ

(540)



(511)

9 Компьютерлар; портатив компьютерлар; калькуляторлар; чўнтак калькуляторлари; компакт-дисклар (ПЗУ); компакт-дисклар (аудио-видео); мониторлар (компьютер ускунаси); модемлар; компьютер клавиатуралари; наушниклар; магнитли ахборот ташувчилар; оптик ахборот ташувчилар; процессорлар (ахборотга ишлов бериш марказий блоклар); компьютер дастурлари (юклантириладиган дастурий таъминот); компьютерлар учун дастурлар; компьютер ўйин дастурлари; принтерлар; сичқонча учун гиламчалар; микрофонлар; приёмниклар (аудио-видео); сканерлар (ахборотга ишлов бериш учун ускуна); ахборотга ишлов бериш учун қурилмалар; телевизорлар; телефонлар; манипулятор туридаги бошқариш қурилмаси «сичқонча»; узлуксиз таъминот манбалари.

11 Вентиляторлар (ҳавони кондициялаш); сув иситгичлар; совитиш камералари; кондиционерлар; ошхона плиталари.

35 Товарларни ҳаракатлантириш (учинчи шахслар учун).

9 Компьютеры; компьютеры портативные; калькуляторы; калькуляторы карманные; компакт-диски (ПЗУ); компакт-диски (аудио-видео); мониторы (компьютерное оборудование); модемы; клавиатуры компьютеров; наушники; носители информации магнитные; носители информации оптические; процессоры (центральные блоки обработки информации); программы компьютерные (загружаемое программное обеспечение); программы для компьютеров; программы игровые компьютерные; принтеры; коврики для мыши; микрофоны; приемники (аудио-видео); сканеры (оборудование для обработки информации); устройства для обработки информации; телевизоры; телефоны; устройства манипулятор-

ного управления типа «мышь»; источники бесперебойного питания.

11 Вентиляторы (кондиционирование воздуха); водонагреватели; камеры холодильные; кондиционеры; плиты кухонные.

35 Продвижение товаров (для третьих лиц).

(111) MGU 18222

(151) 08.05.2009

(181) 17.09.2018

(210) MGU 2008 1543

(220) 17.09.2008

(732) Бектимиров Ахмед Рашидович, UZ

(540)



(511)

9 Компьютерлар; портатив компьютерлар; калькуляторлар; чўнтак калькуляторлари; компакт-дисклар (ПЗУ); компакт-дисклар (аудио-видео); мониторлар (компьютер ускунаси); модемлар; компьютер клавиатуралари; наушниклар; магнитли ахборот ташувчилар; оптик ахборот ташувчилар; процессорлар (ахборотга ишлов бериш марказий блоклар); компьютер дастурлари (юклантириладиган дастурий таъминот); компьютерлар учун дастурлар; компьютер ўйин дастурлари; принтерлар; сичқонча учун гиламчалар; микрофонлар; приёмниклар (аудио-видео); сканерлар (ахборотга ишлов бериш учун ускуна); ахборотга ишлов бериш учун қурилмалар; телевизорлар; телефонлар; манипулятор туридаги бошқариш қурилмаси «сичқонча»; узлуксиз таъминот манбалари.

11 Вентиляторлар (ҳавони кондициялаш); сув иситгичлар; совитиш камералари; кондиционерлар; ошхона плиталари.

35 Товарларни ҳаракатлантириш (учинчи шахслар учун).

9 Компьютеры; компьютеры портативные; калькуляторы; калькуляторы карманные; компакт-диски (ПЗУ); компакт-диски (аудио-видео); мониторы (компьютерное оборудование); модемы; клавиатуры компьютеров; наушники; носители информации магнитные; носители информации оптические; процессоры (центральные блоки обработки информации); программы компьютерные (загружаемое программное обеспечение); программы для компьютеров; программы игровые компьютерные; принтеры; коврики для мыши; микрофоны; приемники (аудио-видео); сканеры (оборудование для обработки информации); устройства для обработки информации; телевизоры; телефоны; устройства манипулятор-

ного управления типа «мышь»; источники бесперебойного питания.

11 Вентиляторы (кондиционирование воздуха); водонагреватели; камеры холодильные; кондиционеры; плиты кухонные.

35 Продвижение товаров (для третьих лиц).

(111) MGU 18223

(151) 08.05.2009

(181) 17.06.2018

(210) MGU 2008 1028

(220) 17.06.2008

(732) Ритрэктэбл Текнолэджис, Инк., Техас штати корпорацияси, US

Ритрэктэбл Текнолэджис, Инк., корпорация штата Техас, US

(540)

# PORTPREP

(511)

5 Тиббий мақсадлар учун гигиеник препаратлар.

5 Гигиенические препараты для медицинских целей.

(111) MGU 18224

(151) 08.05.2009

(181) 10.06.2018

(210) MGU 2008 0974

(220) 10.06.2008

(732) "GOLDEN STAR OF ASIA" хорижий корхонаси, UZ

Иностранное предприятие "GOLDEN STAR OF ASIA", UZ

(540)

# ARIA

(511)

3 Парфюмерия маҳсулотлари; эфир мойлари; косметика; соч учун лосьонлар; тиш куқунлари ва пасталар; шампунлар.

3 Парфюмерные изделия; эфирные масла; косметика; лосьоны для волос; зубные порошки и пасты; шампуни.

(111) MGU 18225

(151) 08.05.2009

(181) 02.07.2018

(210) MGU 2008 1131

(220) 02.07.2008

(732) «Гавхар-Тантана» маъсуляти чекланган жамияти, UZ

Общество с ограниченной ответственностью «Гавхар-Тантана», UZ

(540)

Рангли иловага қаранг.

Смотри цветное приложение.

(591) Тўқ кул ранг, оч кул ранг, ок.

Темно-серый, светло-серый, белый.

(511)

41 Кўнгилихушликлар, рақс шоу-дастурларини ташкиллаштириш, рақс гуруҳлари.

42 Дизайнерлар хизматлари, бадий дизайн, кийимни моделлаштириш, интерьер безаги, бадий салонлар.

43 Меҳмонхоналар ва вақтинчалик яшаш жойларини бериш бўйича бошқа хизматлар, умумий овқатланиш хизматлари, кафе, кафетерийлар, тамаддихоналар, ресторанлар, ошхоналар, овқат тайёрлаш ва уни уйга элтиш бўйича хизматлар.

44 Инсонлар учун гигиена ва косметика соҳида хизматлар, айнан саргарошхоналар, соч имплантациялари, татулаш, маникюр, массаж, гўзаллик салонлари.

41 Развлечения, организация танцевальных шоу-программ, танцевальные группы.

42 Услуги дизайнеров, художественный дизайн, моделирование одежды, оформление интерьера, художественные салоны.

43 Гостиницы и иные услуги по предоставлению мест временного проживания, услуги общественного питания, кафе, кафетерии, закусочные, рестораны, столовые, услуги по приготовлению блюд и доставки их на дом.

44 Услуги в области гигиены и косметики для людей, а именно парикмахерские, имплантация волос, татуирование, маникюр, массаж, салоны красоты.

(111) MGU 18226

(151) 08.05.2009

(181) 29.05.2018

(210) MGU 2008 0911

(220) 29.05.2008

(732) Mas'uliyati cheklangan jamiyat shaklidagi "JMP International" qo'shma korxonasi, UZ

Совместное предприятие "JMP International" в виде общества с ограниченной ответственностью, UZ

(540)

# Jolly

**(511)**

32 Минерал ва газланган сувлар ҳамда бошқа алкохолсиз ичимликлар; мевали ичимликлар ва мева шарбатлари; сироплар ва ичимликлар тайёрлаш учун бошқа таркиблар.

32 Минеральные и газированные воды и прочие безалкогольные напитки; фруктовые напитки и фруктовые соки; сиропы и прочие составы для изготовления напитков.

**(111)** MGU 18227**(151)** 08.05.2009**(181)** 28.01.2018**(210)** MGU 2008 0095**(220)** 28.01.2008**(732)** "ARS-TRIOMAX" масъулияти чекланган жамияти, UZ

Общество с ограниченной ответственностью "ARS-TRIOMAX", UZ

**(540)**

Рангли иловага қаранг.

Смотри цветное приложение.

**(526)** the babywear collection.**(591)** Қизил, сариқ, бинафша.

Красный, желтый, фиолетовый.

**(511)**

25 Болалар учун кийимлар, пойабзал, бош кийимлар, болалар учун ички кийимлар, шимлар, гамашлар, жилетлар, трикотаж маҳсулотлар, кальсонлар, курткалар, майкалар, тайёр кийим, пальто, қўлқоплар, пижамалар, спорт трикотаж маҳсулотлари; болалар иштончалари, юбкалар, футболкалар.

25 Одежда, обувь, головные уборы для детей, нижнее белье, брюки, гамаши, жилеты, трикотажные изделия, кальсоны, куртки, майки, готовая одежда, пальто, перчатки, пижамы, спортивные трикотажные изделия для детей; детские штанишки, юбки, футболки.

**(111)** MGU 18228**(151)** 08.05.2009**(181)** 20.05.2018**(210)** MGU 2008 0820**(220)** 20.05.2008**(732)** "LIT-TEL" масъулияти чекланган жамияти, UZ

Общество с ограниченной ответственностью "LIT-TEL", UZ

**(540)**

Рангли иловага қаранг.

Смотри цветное приложение.

**(526)** тм, онлайн платежи.**(591)** Жигар ранг, сариқ, қора.

Коричневый, желтый, черный.

**(511)**

36 Электрон ҳисоб-китоблар тизимида пул воситаларини ўтказиш.

36 Перевод денежных средств в системе электронных расчетов.

**(111)** MGU 18229**(151)** 08.05.2009**(181)** 11.06.2018**(210)** MGU 2008 0986**(220)** 11.06.2008**(732)** "INVEST TREYDING PLUS" масъулияти чекланган жамияти, UZ

Общество с ограниченной ответственностью "INVEST TREYDING PLUS", UZ

**(540)**

Рангли иловага қаранг.

Смотри цветное приложение.

**(526)** ИТР.**(591)** Кўк, оқ.

Синий, белый.

**(511)**

37 Автотранспорт воситаларига газ қуйиш бўйича хизматлар, автомобил кўп ёқилгили қуйиш станциялари.

37 Услуги по газозаправке автотранспортных средств, автомобильные многотопливные заправочные станции.

**(111)** MGU 18230**(151)** 08.05.2009**(181)** 12.06.2018**(210)** MGU 2008 0987**(220)** 12.06.2008**(732)** Масъулияти чекланган жамият шаклидаги "SIYOB SAXOVATI" Ўзбекистон-Россия қўшма корхонаси, UZ

Узбекско-Российское совместное предприятие "SIYOB SAXOVATI" в форме общества с ограниченной ответственностью, UZ

**(540)**

Рангли иловага қаранг.

Смотри цветное приложение.

**(591)** Оқ, яшил, тўк яшил, кўк, қизил.

Белый, зеленый, темно-зеленый, синий, красный.



**(511)**

29 Гўшт, балиқ, парранда ва илвасин; гўшт экстрактлари; консерваланган, куритилган ва иссиқлик билан ишлов берилган мева ва сабзавотлар; желе; мураббо; компотлар; тухумлар; сут ва сут маҳсулотлари; озиқ-овқат ёғлари ва мойлари; мева желеси; майиз; икра; сабзавот консервалари; мева консервалари; мева эти; томат пастаси; шакар қиёмида қайнатилган мева ва резамевалар; олма пюреси; сабзавот салатлари; мева салатлари; овқат тайёрлаш учун сабзавот шарбатлари; овқат тайёрлаш учун помидор шарбати; сабзавот шўрвалари.

29 Мясо, рыба, птица и дичь; мясные экстракты; овощи и фрукты консервированные, сушеные и подвергнутые тепловой обработке; желе, варенье, компоты; яйца, молоко и молочные продукты; масла и жиры пищевые; желе фруктовое; изюм; икра; консервы овощные; консервы фруктовые; мякоть фруктовая; паста томатная; плоды или ягоды, сваренные в сахарном сиропе; пюре яблочное; салаты овощные; салаты фруктовые; соки овощные для приготовления пищи; сок томатный для приготовления пищи; супы овощные.

**(111)** MGU 18231**(151)** 08.05.2009**(181)** 08.09.2018**(210)** MGU 2008 1525**(220)** 08.09.2008**(732)** "QAMXAR" mas'uliyati cheklangan jamiyati, UZ

Общество с ограниченной ответственностью "QAMXAR", UZ

**(540)****СТАРАЯ РОЩА****(511)**

33 Алкоголли ичимликлар.

33 Алкогольные напитки.

**(111)** MGU 18232**(151)** 08.05.2009**(181)** 08.09.2018**(210)** MGU 2008 1526**(220)** 08.09.2008**(732)** "QAMXAR" mas'uliyati cheklangan jamiyati, UZ

Общество с ограниченной ответственностью "QAMXAR", UZ

**(540)****ГРОМОФФ****GROMOFF****(511)**

33 Алкоголли ичимликлар.

33 Алкогольные напитки.

**(111)** MGU 18233**(151)** 08.05.2009**(181)** 08.09.2018**(210)** MGU 2008 1527**(220)** 08.09.2008**(732)** "QAMXAR" mas'uliyati cheklangan jamiyati, UZ

Общество с ограниченной ответственностью "QAMXAR", UZ

**(540)****ВЫСОКИЙ СТИЛЬ****(511)**

33 Алкоголли ичимликлар.

33 Алкогольные напитки.

**(111)** MGU 18234**(151)** 08.05.2009**(181)** 08.09.2018**(210)** MGU 2008 1528**(220)** 08.09.2008**(732)** "QAMXAR" mas'uliyati cheklangan jamiyati, UZ

Общество с ограниченной ответственностью "QAMXAR", UZ

**(540)****ПОЛЯНКА****(511)**

33 Алкоголли ичимликлар.

33 Алкогольные напитки.

**(111)** MGU 18235**(151)** 08.05.2009**(181)** 30.10.2018**(210)** MGU 2008 1710**(220)** 30.10.2008**(732)** "ANTIKOR POLIMER" mas'uliyati cheklangan jamiyati, UZ

Общество с ограниченной ответственностью "ANTIKOR POLIMER", UZ

(540)

## PREMOD & KORRNET ПРЕМОД и КОРРНЕТ

(511)

2 Аннато (ёғоч бўёқ моддаларининг экстрактлари), аурамин, канада бальзами, белила (бўёқлар, бўёқ моддалари), қўрғошин белилалари, пасха (диний байрам) тухумларини бўйаш учун қоғоз, шакар қиёмлар (қопламалар), қўрғошин глети (қатлами), рассомчилик санъати учун грунтоткалар, гуммигут, титан диоксида (пигмент), индиго (бўёқ моддаси), камеди-катронлар, канифоль, карамель (озик-овқат бўёқ моддаси), ёғочни эҳтиёт қилиш учун карбонил, кошениль кармини, копал (ўсимлик қатрони), ализарин бўёқ моддалари, анилин бўёқ моддалари, фотонусха кўчирувчи аппаратлар ва принтерларнинг картрижлари учун бўёқ моддалари (тонерлар), чарм учун бўёқ моддалари, ликёрлар учун бўёқ моддалари, ичимликлар учун бўёқ моддалари, пойабзал учун бўёқ моддалари, пиво учун бўёқ моддалари, сариғ учун бўёқ моддалари, теричалар учун бўёқ моддалари, ёғоч учун бўёқ моддалари, солоддан тайёрланган бўёқ моддалари, кобальт оксидлари асосидаги бўёқ моддалари, озиқ-овқат бўёқ моддалари, бўёқ моддалари, нусха кўчирувчи аппаратлар ва машиналар учун бўёқ моддалари, бўёқлар (тонерлар), алюмин бўёқлари, асбест бўёқлари, бактерицид бўёқлари, ёғоч учун бўёқлар, сопол буюмлар учун бўёқлар, ҳайвонларга тамға босиш учун бўёқлар, елим бўёқлари, ўтга чидамли бўёқлар, ифлосланишга қарши бўёқлар, кўк бўёқлар (бўёвчи моддалар ёки бўёқлар), типография бўёқлари, клишелаш учун типография бўёқлари, эмаль бўёқлар, ёғочни сақлаш учун бўёқлар, креозот, куркума (бўёқ моддаси), қора (асфальт) локи, битум локлари, бронзалаш учун локлар, копал локлари, локлар, занглашга қарши тасмалар, сопол буюмлар учун олтин люстр, сопол буюмлар учун платинали люстр, сопол буюмлар учун кумуш люстр, занглашга қарши мойлар, ёғоч учун химояловчи мойлар, мастикалар (табиий катронлар), оҳак сути, бўёқлар учун тўлдиргичлар, рух оксидлари (пигмент), кумуш паста, типография пасталари, пигментлар, зарҳал, қопламалар (бўёқлар), гудронланган картон учун қопламалар (бўёқлар); ёғоч учун қопламалар (бўёқлар), ромлар, транспорт воситаларининг шассилари учун грунтли химоя қопламалари, бадий-декоратив мақсадлар учун политура-лар, алюминий кукунлари, бронзалаш учун кукунлар, кумушлаш учун кукунлар, бадий-деко-

ратив мақсадлар ва муҳрлар учун металл кукунлар, бўёқлар учун агглютинлаш препаратлари, занглашга қарши препаратлар, металллар учун химоя препаратлари, ёғочлар учун тезоблар, чарм учун тезоблар, бўёқлар учун суюлтиргичлар, локлар учун суюлтиргичлар, оқлаш учун эритмалар, қурум (бўёвчи модда), газ қуруми (пигмент), лампа қуруми (пигмент), сандарак, сиена (бўёқ), сиккативлар (бўёқларни қуритиш учун катализаторлар), консистентли занглашга қарши суртма мойлар, ишлов берилмаган табиий катронлар, карамеллаштирилган солод (озик-овқат бўёвчи моддаси), ички пардоз ишлари учун таркиблар, металлнинг хиралашишини олдини олиш учун таркиблар, занглашдан сақлаш учун таркиблар, ёғочни сақлаш учун воситалар, локлар учун сумах, қўрғошин суриги, терпентин (бўёқлар учун суюлтиргич), фиксаторлар (локлар), акварель бўёқлари учун фиксаторлар, бадий-декоратив мақсадлар ва муҳрлар учун металл фольга, кумуш фольга (тахтали), фустин (бўёвчи модда), қора кумуш (бўёвчи моддалар ёки бўёқлар), шафран бўёвчи модда, шеллак, ёғочдан бўёвчи экстрактлар, эмаллар (локлар), кумуш эмульсиялари (пигментлар).

2 Аннато, аурамин, бальзам канадский, белила (краски, красители), белила свинцовые, бумага для окрашивания пасхальных яиц, глазури (покрытия), глет свинцовый, грунтотки, гуммигут для живописи, диоксид титана (пигмент), индиго (краситель), камеди-смола, канифоль, карамель (пищевой краситель), карбонил для предохранения древесины, кармин кошенилевый, копал (смола растительная), красители ализариновые, красители анилиновые, красители для картриджей (тонеры) для фотокопировальных аппаратов и принтеров, красители для кожи, красители для ликеров, красители для напитков, красители для обуви, красители для пива, красители для сливочного масла, красители для шкурок, красители из древесины, красители из солода, красители на основе оксидов кобальта, красители пищевые, красители, краски (тонеры) для копировальных аппаратов и машин, краски алюминевые, краски асбестовые, краски бактерицидные, краски для древесины, краски для керамических изделий, краски для клеймения животных, краски клеевые, краски огнестойкие, краски против загрязнения, краски синие (красящие вещества или краски), краски типографские, краски типографские для клишерования, краски эмалевые, краски, креозот для предохранения древесины, куркума (краситель), лак черный (асфальтовый), лаки битумные, лаки для бронзирования, лаки

копаловые, лаки, ленты антикоррозионные, люстр золотой для керамических изделий, люстр платиновый для керамических изделий, люстр серебряный для керамических изделий, масла антикоррозионные, масла защитные для древесины, мастики (природные смолы), молоко известковое, наполнители для красок, оксиды цинка (пигмент), паста серебряная, пасты типографские, пигменты, позолота, покрытия (краски), покрытия (краски) для гудронированного картона, покрытия (краски) для древесины, покрытия защитные грунтовые для рам, шасси транспортных средств, политуры, порошки алюминиевые для художественно-декоративных целей, порошки для бронзирования, порошки для серебрения, порошки металлические для художественно-декоративных целей и печати, препараты агглютинирующие для красок, препараты антикоррозионные, препараты защитные для металлов, протравы для древесины, протравы для кожи, протравы, разбавители для красок, разбавители для лаков, растворы для побелки, сажа (краситель), сажа газовая (пигмент), сажа ламповая (пигмент), сандарак, сиена (краска), сиккативы (катализаторы для сушки красок), смазки антикоррозионные консистентные, смолы природные необработанные, солод карамелизированный (пищевой краситель), составы для внутренней отделки, составы для предотвращения потускнения металлов, составы для предохранения от ржавчины, средства для предохранения древесины, сумах для лаков, сурик свинцовый, терпентин (разбавитель для красок), фиксаторы (лаки), фиксаторы для акварельных красок, фольга металлическая для художественно-декоративных целей и печати, фольга серебряная (листовая), фустин (краситель), чернь (красящие вещества или краски), шафран (краситель), шеллак, экстракты красильные из древесины, эмали (лаки), эмульсии серебра (пигменты).

(111) MGU 18236

(151) 08.05.2009 (181) 02.07.2018

(210) MGU 2008 1130 (220) 02.07.2008

(732) Mas'uliyati cheklangan jamiyat shaklidagi "JMP International" qo'shma korxonasi, UZ

Совместное предприятие "JMP International" в виде общества с ограниченной ответственностью, UZ

(540)

# Jolly

(511)

29 Гўшт, балик, парранда ва илвасин; гўшт экстрактлари; консерваланган, куритилган ва иссиқлик ишлови берилган сабзавот ва мевалар; желе, мураббо, компотлар; тухумлар, сут ва сут маҳсулотлари; озиқ-овқат ёғлари ва мойлари.

29 Мясо, рыба, птица и дичь; мясные экстракты; овощи и фрукты консервированные, сушеные и подвергнутые тепловой обработке; желе, варенье, компоты; яйца, молоко и молочные продукты; масла и жиры пищевые.

(111) MGU 18237

(151) 08.05.2009 (181) 29.08.2018

(210) MGU 2008 1493 (220) 29.08.2008

(732) "Газ қурилиш монтаж таъмир" масъулияти чекланган жамияти, UZ

Общество с ограниченной ответственностью "Газ қурилиш монтаж таъмир", UZ

(540)

Рангли иловага қаранг.

Смотри цветное приложение.

(526) GAZ QURILISH MONTAJ TA'MIR.

(591) Оқ, кул ранг, сарик, тўқ қизил, қора.

Белый, серый, желтый, бордовый, черный.

(511)

37 Қурилиш ва таъмирлаш, усқуналарни ўрнатиш.

37 Строительство и ремонт; установка оборудования.

(111) MGU 18238

(151) 08.05.2009 (181) 29.08.2018

(210) MGU 2008 1494 (220) 29.08.2008

(732) "Водий мунаввар тонги" масъулияти чекланган жамияти, UZ

Общество с ограниченной ответственностью "Водий мунаввар тонги", UZ

(540)

Рангли иловага қаранг.

Смотри цветное приложение.

(591) Оқ, ҳаво ранг, кўк, кул ранг, зарғалдоқ, сарик, тўқ яшил, қора.

Белый, голубой, синий, оранжевый, желтый, темно-зеленый, черный.

**(511)**

37 Автотранспорт воситаларига газ куйиш бўйича хизматлар; автомобил газ куйиш станциялари.

37 Услуги по газозаправке автотранспортных средств; автомобильные газозаправочные станции.

**(111)** MGU 18239**(151)** 08.05.2009**(181)** 02.07.2018**(210)** MGU 2008 1126**(220)** 02.07.2008

**(732)** "KASBINO" масъулияти чекланган жамияти, UZ

Общество с ограниченной ответственностью "KASBINO", UZ

**(540)**

**(511)**

6 Металл эшиклар, деразалар.

19 Нометалл витражлар, эшиклар, деразалар.

20 Мебель, кўзгулар, расмлар учун хошиялар ва ҳ.к.; ёғоч, пўкак, камиш, шакар камиш, мажнунтол, шох, суяк, фил суяги, кит мўйлови, тошбака косаси, чиганок, қахрабо, садаф, денгиз кўпиги, шу материалларнинг ўрнини босувчилар ёки пластмассалардан тайёрланган бошқа синфларга мансуб бўлмаган буюмлар.

21 Уй ёки ошхона ашёлари ва идиш-товоклар (асл металлардан тайёрланганлари ёки улар билан қопланганларидан ташқари); тароклар ва губкалар; чўткалар (мўйқаламлардан ташқари); чўтка маҳсулотлари учун материаллар; тозалаш ва йиғиштириш учун мосламалар; металл мочалкалар; ишлов берилмаган ёки қисман ишлов берилган шиша (қурилиш шишасидан ташқари); шиша, чинни ва фаянсдан бошқа синфларга мансуб бўлмаган буюмлар.

27 Гиламлар, бўйралар, матлар, линолеум ва поллар учун бошқа копламалар; девор гулкоғозлари ва нотўқима копловчи материаллар.

29 Гўшт, балиқ, парранда ва илвасин; гўшт экстрактлари; консерваланган, қуритилган ва иссиқлик билан ишлов берилган сабзавотлар ва мевалар; желе, мураббо, компотлар; тухумлар, сут ва сут маҳсулотлари; озиқ-овқат мойлари ва ёғлари.

30 Қаҳва, чой, какао, шакар, гуруч, тапиока (маниока), саго, қаҳва ўрнини босувчилар; ун ва дон

маҳсулотлари, нон-булка маҳсулотлари, қандолатчилик маҳсулотлари, музқаймоқ; асал, шинидан тайёрланган киём; хамиртурушлар, нонвойчилик кукунлари; туз, хантал; сирка, зираворлар; дориворлар; озиқ-овқат музи.

32 Минерал ҳамда газланган сувлар ва бошқа алкоғолсиз ичимликлар; мева ичимликлари ва мева шарбатлари; ичимликлар тайёрлаш учун киёмлар ва бошқа таркиблар.

35 Реклама; бизнес соҳасида менежмент; бизнес соҳасида маъмурий фаолият; офис хизмати; тижорат ёки реклама мақсадларида савдо ярмаркаларини ташкил қилиш, чакана савдо мақсадида товарларни барча медиа воситаларида тақдим этиш, товарларни ҳаракатлантириш (учинчи шахслар учун), учинчи шахслар учун таъминотчилик хизматлари (сотиб олиш ва тадбиркорларни товарлар билан таъминлаш).

39 Транспортда ташиш; товарларни ўраш-жойлаш ва сақлаш; саёҳатлар ташкил қилиш.

43 Озиқ-овқат маҳсулотлари ва ичимликлар билан таъминлаш бўйича хизматлар; вақтинчалик турар жой билан таъминлаш.

6 Двери, окна металлические.

19 Витражи, двери, окна неметаллические.

20 Мебель, зеркала, обрамления для картин и т.п.; изделия, не относящиеся к другим классам, из дерева, пробки, камыша, тростника, ивы, рога, кости, слоновой кости, китового уса, панциря черепах, раковин, янтаря, перламутра, морской пенки, из заменителей этих материалов или из пластмасс.

21 Домашняя или кухонная утварь и посуда (за исключением изготовленной из благородных металлов или покрытой ими); расчески и губки; щетки (за исключением кистей); материалы для щеточных изделий; приспособления для чистки и уборки; мочалки металлические; необработанное или частично обработанное стекло (за исключением строительного стекла); изделия из стекла, фарфора и фаянса, не относящиеся к другим классам.

27 Ковры, циновки, маты, линолеум и прочие покрытия для полов; стенные обои и обивочные материалы нетекстильные.

29 Мясо, рыба, птица и дичь; мясные экстракты; овощи и фрукты консервированные, сушеные и подвергнутые тепловой обработке; желе, варенье, компоты; яйца, молоко и молочные продукты; масла и жиры пищевые.

30 Кофе, чай, какао, сахар, рис, тапиока (маниока), саго, заменители кофе; мука и зерновые продукты, хлебобулочные изделия, кондитерс-

кие изделия, мороженое; мед, сироп из патоки; дрожжи, пекарные порошки; соль, горчица; уксус, приправы; пряности; пищевой лед.

32 Минеральные и газированные воды и прочие безалкогольные напитки; фруктовые напитки и фруктовые соки; сиропы и прочие составы для изготовления напитков.

35 Реклама; менеджмент в сфере бизнеса; административная деятельность в сфере бизнеса; офисная служба; организация торговых ярмарок в коммерческих или рекламных целях, представление товаров на всех медиасредствах с целью розничной продажи, продвижение товаров (для третьих лиц), услуги снабженческие для третьих лиц (закупка и обеспечение предпринимателей товарами).

39 Транспортировка; упаковка и хранение товаров; организация путешествий.

43 Услуги по обеспечению пищевыми продуктами и напитками; обеспечение временного проживания.

(111) MGU 18240

(151) 08.05.2009

(181) 21.07.2018

(210) MGU 2008 1218

(220) 21.07.2008

(732) "HR CAPITAL CONSULTING" масъулияти чекланган жамияти, UZ

Общество с ограниченной ответственностью "HR CAPITAL CONSULTING", UZ

(540)

Рангли иловага қаранг.

Смотри цветное приложение.

(591) Оқ, кул ранг, зарғалдоқ.

Белый, серый, оранжевый.

(511)

16 Афишалар, плакатлар; бланклар; блокнотлар; расм чизиш ва чизмачилик учун блокнотлар; канцелярия блокнотлари; узма варақли блокнотлар; брошюралар; варақли қоғоз; буклетлар; рўзномалар; босма нашрлар; таквимлар; узма варақли таквимлар; китоблар; ёзувлар дафтари; даврий нашрлар; босма маҳсулот.

35 Тижорат ахбороти бўйича агентликлар; реклама агентликлари; автоматлаштирилган маълумотлар базаларини юритиш; товарларни намойиш этиш; жамоат фикрини ўрганиш; бозорни ўрганиш; фойдаланувчиларга тижоратга оид ахборот ва маслаҳатлар; бизнес соҳасида тадқиқотлар; маркетинг соҳасида тадқиқотлар; ходимлар штатини жамлаш; бизнесни ташкил этиш ва бошқариш масалалари бўйича маслаҳатлар; ходимлар штати масалалари бўйича маслаҳатлар; бизнесни ташкил қилиш бўйича маслаҳатлар;

бизнесни бошқариш бўйича маслаҳатлар; бизнес соҳасида матахассислар маслаҳатлари; босма нашр обзорлари; реклама материалларини янгилаш; матнга ишлов бериш; тижорат ёки реклама мақсадларида кўрғазмалар ташкил қилиш; рўзномаларга обуна ташкил қилиш (учинчи шахслар учун); тижорат ёки реклама мақсадларида савдо ярмаркаларини ташкил қилиш; компьютер файлларида ахборот излаш (учинчи шахслар учун); бизнесни бошқаришда кўмаклашиш; чакана савдо мақсадида товарларни барча медиа воситаларида тақдим этиш; товарларни ҳаракатлантириш (учинчи шахслар учун); барча оммавий ахборот воситаларида реклама вақтини ижарага бериш; реклама материаллари ижараси; реклама матнларини нашр этиш; радиореклама; афишаларни ёпиштириш; намуналарни тарқатиш; реклама материалларини тарқатиш; реклама матнларини таҳрир қилиш; реклама; компьютер тармоғида интерфаол реклама; телевизион реклама; статистикага оид маълумотларни йиғиш ва тақдим қилиш.

40 Расмларни босиб чиқариш; офсет босмаси; фотосуратларни босиб чиқариш; полиграфия; ранг ажратиш (полиграфияда); шёлкография.

16 Афиши, плакаты; бланки; блокноты; блокноты для рисования, черчения; блокноты канцелярские; блокноты с отрывными листами; брошюры; бумага в листах; буклеты; газеты; издания печатные; календари; календари отрывные; книги; книги записей; периодика; продукция печатная.

40 Печатание рисунков; печать офсетная; печатание фотографий; полиграфия; цветodelение (в полиграфии); шелкография.

35 Агентства по коммерческой информации; агентства рекламные; ведение автоматизированных баз данных; демонстрация товаров; изучение общественного мнения; изучение рынка; информация и советы коммерческие потребителям; исследования в области бизнеса; исследования в области маркетинга; комплектование штата сотрудников; консультации по вопросам организации и управления бизнесом; консультации по вопросам штата сотрудников; консультации по организации бизнеса; консультации по управлению бизнесом; консультации профессиональные в области бизнеса; обзоры печати; обновление рекламных материалов; обработка текста; организация выставок в коммерческих или рекламных целях; организация подписки на газеты (для третьих лиц); организация торговых ярмарок в коммерческих или рекламных целях; поиск информации в компьютерных файлах (для третьих

лиц); помощь в управлении бизнесом; представление товаров на всех медиасредствах с целью розничной продажи; продвижение товаров (для третьих лиц); прокат рекламного времени во всех средствах массовой информации; прокат рекламных материалов; публикация рекламных текстов; радиореклама; расклейка афиш; распространение образцов; распространение рекламных материалов; редактирование рекламных текстов; реклама; реклама интерактивная в компьютерной сети; реклама телевизионная; сбор и предоставление статистических данных.

(111) MGU 18241

(151) 08.05.2009

(181) 07.08.2018

(210) MGU 2008 1345

(220) 07.08.2008

(732) Рукавишников Андрей Геннадьевич, UZ

(540)

Рангли иловага қаранг.

Смотри цветное приложение.

(591) Қизил, кўк.

Красный, синий.

(511)

2 Бўёқлар, алифлар, локлар; металлларни коррозиядан ва ёғочни емирилишдан сақловчи химоя воситалари; бўёвчи моддалар; протравалар; ишлов берилмаган табиий қатронлар; бадий-декоратив мақсадларда ва бадий босмада қўлланиладиган листли ва кукунсифат металллар; бўёвчилар. грунтвалкар, антикоррозион препаратлар, суюлтиргичлар, эмал, зангдан химоя қилувчи таркиблар.

2 Краски, олифы, лаки; защитные средства, предохраняющие металлы от коррозии и древесину от разрушения; красящие вещества; протравы; необработанные природные смолы; листовые и порошкообразные металлы, используемые для художественно-декоративных целей и художественной печати; красители, грунтвалки, антикоррозионные препараты, разбавители, составы для предохранения от ржавчины, эмали.

(111) MGU 18242

(151) 08.05.2009

(181) 28.08.2018

(210) MGU 2008 1483

(220) 28.08.2008

(732) Ismoilov Fazlitdin Maxamatjonovich, UZ

Исмоилов Фазлитдин Махаматжонович, UZ

(540)

# LIDER

(511)

1 Саноат, илмий мақсадларда, фотосурат олишда, қишлоқ хўжалигида, боғдорчилик ва ўрмончиликда фойдаланишга мўлжалланган кимёвий маҳсулотлар; ишлов берилмаган синтетик қатронлар, ишлов берилмаган пластик материаллар; ўғитлар; оловни ўчириш учун таркиблар; металлларни тоблаш ва кавшарлаш учун препаратлар; озиқ-овқат маҳсулотларини консервалаш учун препаратлар; ошлаш моддалари; саноат мақсадлари учун елимловчи моддалар; антифризлар; тормоз суюқликлар; саноат елимлари.

2 Бўёқлар, алиф мойлари, локлар; металлларни занглашдан ва тахта-ёғочларни чиришдан сақловчи химоя воситалари; бўёқ моддалари; тезоблар; ишлов берилмаган табиий қатронлар; бадий-декоратив мақсадларда ва бадий босма нашрлар учун ишлатиладиган тахтали ва кукунси-мон металллар; бўёқлар; локлар.

4 Техника мойлари ва суртма мойлар; суртма мой материаллари; чангни ютиш, намлаш ва боғлаш учун таркиблар; ёқилгилар (шу жумладан мотор бензинлари) ва ёритиш материаллари; ёритиш учун пиликлар ва шамлар.

19 Нометалл қурилиш материаллари; қурилиш мақсадлари учун нометалл қаттиқ қувурлар; асфальт, қатронлар ва битум; нометалл қўчма конструкциялар ва иншоотлар; нометалл ёдгорликлар.

1 Химические продукты, предназначенные для использования в промышленных, научных целях, в фотографии, сельском хозяйстве, садоводстве и лесоводстве; необработанные синтетические смолы, необработанные пластические материалы; удобрения; составы для тушения огня; препараты для закалки и пайки металлов; препараты для консервирования пищевых продуктов; дубильные вещества; клеящие вещества для промышленных целей; антифризы; жидкости тормозные; клеи промышленные.

2 Краски, олифы, лаки; защитные средства, предохраняющие металлы от коррозии и древесину от разрушения; красящие вещества; протравы; необработанные природные смолы; листовые и порошкообразные металлы, используемые для художественно-декоративных целей и художественной печати; краски; лаки.

4 Технические масла и смазки; смазочные мате-

риалы; составы для поглощения, смачивания и связывания пыли; топлива (в том числе моторные бензины) и осветительные материалы; фитили и свечи для освещения.

19 Неметаллические строительные материалы; неметаллические жесткие трубы для строительных целей; асфальт, смолы и битум; неметаллические передвижные конструкции и сооружения; неметаллические памятники.

(111) MGU 18243

(151) 08.05.2009 (181) 07.02.2018

(210) MGU 2008 0163 (220) 07.02.2008

(732) "Next Technology" масъулияти чекланган жамияти, UZ

Общество с ограниченной ответственностью "Next Technology", UZ

(540)

Рангли иловага қаранг.

Смотри цветное приложение.

(591) Қизил, қора, оқ.

Красный, черный, белый.

(511)

35 Маркетинг, реклама.

42 Компьютерларнинг техник ва дастурий таъминотини ишлаб чиқиш ва такомиллаштириш; бадий дизайн; учинчи шахслар учун веб-сайтлар яратиш ва техник хизмат кўрсатиш.

35 Маркетинг, реклама.

42 Разработка и усовершенствование технического и программного обеспечения компьютеров; дизайн художественный; создание и техническое обслуживание веб-сайтов для третьих лиц.

(111) MGU 18244

(151) 08.05.2009 (181) 07.08.2018

(210) MGU 2008 1410 (220) 07.08.2008

(732) "NIKA FARM SERVIS" масъулияти чекланган жамияти, UZ

Общество с ограниченной ответственностью "NIKA FARM SERVIS", UZ

(540)

**Chinofucin**  
**Хинофуцин**

(511)

5 Фармацевтик препаратлар.

5 Препараты фармацевтические.

(111) MGU 18245

(151) 08.05.2009 (181) 22.08.2018

(210) MGU 2008 1463 (220) 22.08.2008

(732) "TIRS Diling" mas'uliyati cheklangan jamiyati, UZ

Общество с ограниченной ответственностью "TIRS Diling", UZ

(540)



(511)

9 Электрон эълонлар тахтаси; магнитли идентификациялаш карточкалари; магнит кодли карталар; мультипликациялар; магнит ахборот ташувчилар; оптик ахборот ташувчилар; электрон нашрлар (юклантириладиганлари); ахборотга ишлов бериш учун қурилмалар.

16 Афишалар, плакатлар; брошюралар; буклетлар; таквимлар; узма варақли таквимлар; босма маҳсулот.

35 Тижорат ахбороти бўйича агентликлар; реклама агентликлари; рекламани жойлаштириш учун майдонлар ижараси; автоматлаштирилган маълумотлар базаларини юритиш; товарларни намойиш этиш; жамоат фикрини ўрганиш; бозорни ўрганиш; ишбилармончилик юзасидан ахборот; фойдаланувчиларга тижоратга оид ахборот ва маслаҳатлар; бизнес соҳасида тадқиқотлар; маркетинг соҳасида тадқиқотлар; бизнесни ташкил қилиш бўйича маслаҳатлар; рекламани макетлаш; реклама материалларини янгилаш; матнга ишлов бериш; тижорат ёки реклама мақсадларида кўргазмалар ташкил қилиш; тижорат ёки реклама мақсадларида савдо ярмаркаларини ташкил қилиш; компьютер файлларида ахборот излаш (учинчи шахслар учун); товарларни чакана савдо мақсадида барча медиа воситаларида тақдим қилиш; ким ошди савдоси; товарларни харакатлантириш (учинчи шахслар учун); барча ахборот воситаларида реклама вақтининг ижараси; реклама материалларининг ижараси; реклама матнларини нашр қилиш; радиореклама; реклама материалларини тарқатиш; реклама матнларини тахрир қилиш; реклама; компьютер тармоғида интерфаол реклама; почта

орқали реклама; телевизион реклама; статистикага оид маълумотларни йиғиш ва тақдим этиш; компьютер маълумотлар базалари бўйича ахборот йиғиш; компьютер маълумотлар базаларидаги ахборотни тизимлаштириш; рўзномада реклама рубрикаларини тузиш.

36 Биржа воситачилиги; кўчмас мулк билан ўтказиладиган операцияларда воситачилик.

38 Босма янгиликлар агентлиги; электрон хабарлар тахтаси (телекоммуникация хизматлари); Интернетда бахс шакллари таъминлаш; маълумотлар базаларига киришга рухсатни амалга оширишни таъминлаш; компьютердан фойдаланган ҳолда хабарлар ва тасвирларни узатиш; тезкор эълонларни узатиш; электрон почта.

41 Нашрларни макетлаш, рекламаларниқидан ташқари; интерфаол электрон нашрлар билан таъминлаш (юклантирилмайдиганлари билан); маданий-оқартув мақсадларида кўрғазмалар ташкил қилиш; конференциялар ташкил этиш ва ўтказиш; матнли материалларни нашр қилиш (рекламаларниқидан ташқари); матнларни таҳрир қилиш, рекламаларниқидан ташқари; янгиликлар хизмати.

42 Компьютер маълумотлар базаларини тиклаш; маълумотлар ёки ҳужжатларни жисмоний ташувчидан электрон ташувчига ўтказиш; Интернет учун излаш воситаларини тақдим этиш; маълумотларни ва ахборот дастурларини ўзгартириш (жисмоний эмас); компьютер тизимларини лойihalаш; веб-серверлар ижараси; веб-сайтларни жойлаштириш; учинчи шахслар учун веб-сайтларни яратиш ва техника хизматини кўрса-тиш.

45 Шахсий ёки ижтимоий хизматларни кўрса-тишда воситачилик; давлат мулки номларини рўйхатга олиш.

9 Доски объявлений электронные; карточки идентификационные магнитные; карты с магнитным кодом; мультипликации; носители информации магнитные; носители информации оптические; публикации электронные (загружаемые); устройства для обработки информации.

16 Афиши, плакаты; брошюры; буклеты; календари; календари отрывные; продукция печатная.

35 Агентства по коммерческой информации; агентства рекламные; аренда площадей для размещения рекламы; ведение автоматизированных баз данных; демонстрация товаров; изучение общественного мнения; изучение рынка; информация деловая; информация и советы коммерческие потребителям; исследования в области бизнеса; исследования в области маркетинга; консультации по организации бизнеса; макетирова-

ние рекламы; обновление рекламных материалов; обработка текста; организация выставок в коммерческих или рекламных целях; организация торговых ярмарок в коммерческих или рекламных целях; поиск информации в компьютерных файлах (для третьих лиц); представление товаров на всех медиасредствах с целью розничной продажи; продажа аукционная; продвижение товаров (для третьих лиц); прокат рекламного времени во всех средствах массовой информации; прокат рекламных материалов; публикация рекламных текстов; радиореклама; распространение рекламных материалов; редактирование рекламных текстов; реклама; реклама интерактивная в компьютерной сети; реклама почтой; реклама телевизионная; сбор и предоставление статистических данных; сбор информации по компьютерным базам данных; систематизация информации в компьютерных базах данных; составление рекламных рубрик в газете.

36 Посредничество биржевое; посредничество при операциях с недвижимостью.

38 Агентства печати новостей; доска сообщений электронная (телекоммуникационные службы); обеспечение дискуссионными формами в Интернете; обеспечение доступа к базам данных; передача сообщений и изображений с использованием компьютера; передача срочных объявлений; почта электронная.

41 Макетирование публикаций, за исключением рекламных; обеспечение интерактивными электронными публикациями (не загружаемыми); организация выставок с культурно-просветительной целью; организация и проведение конференций; публикация текстовых материалов (за исключением рекламных); редактирование текстов, за исключением рекламных; служба новостей.

42 Восстановление компьютерных баз данных; перенос данных или документов с физического носителя на электронный; предоставление поисковых средств для Интернета; преобразование данных и информационных программ (не физическое); проектирование компьютерных систем; прокат веб-серверов; размещение веб-сайтов; создание и техническое обслуживание веб-сайтов для третьих лиц.

45 Посредничество в оказании персональных или социальных услуг; регистрация доменных имён.

(111) MGU 18246

(151) 08.05.2009

(210) MGU 2008 0706

(732) Юлдашев Гайрат Ибрагимджонович, UZ

(181) 28.04.2018

(220) 28.04.2008



(540)



(511)

25 Пойабзал.

25 Обувь.

(111) MGU 18247

(151) 08.05.2009

(181) 06.10.2018

(210) MGU 2008 1604

(220) 06.10.2008

(732) "TASHABBUS" kredit uyushmasi, UZ

Кредитный союз "TASHABBUS", UZ

(540)



(526) TKU.

(511)

36 Кредит агентликлари; қарзларни ундириб олиш бўйича агентликлар; кўчмас мол-мулк билан ўтказиладиган операциялар бўйича агентликлар; божхона агентликлари; молиявий таҳлил; фермалар ва қишлоқ хўжалиқлари ижараси; молиявий ижара; жамғарма банклари; хонадонлар билан шуғулланувчи бюро; ижара тўловларини ундириш; йўл чекларини чиқариш; кредит карточкаларини чиқариш; қимматбаҳо қоғозларни чиқариш; инвестициялаш; суғурта масалалари бўйича ахборот; молиявий ахборот; клиринг; суғурта масалалари бўйича маслаҳатлар; молия масалалари бўйича маслаҳатлар; биржа нархлари; савдо-саноат фаолиятини тўхтатиш; маклерлик; молиявий менежмент; пул айирбошлаш; дебет карточкалари бўйича хизмат кўрсатиш; кредит карточкалари бўйича хизмат кўрсатиш; Интернет орқали ўтказиладиган банк операциялари; фактор операциялари; пул ва имзо йиғишни ташкил қилиш; антиквариатни баҳолаш; қимматбаҳо зийнат буюмларини баҳолаш; маркаларни баҳолаш; кўчмас мол-мулкни баҳолаш; нумизматика буюмларини баҳолаш; санъат асарларини баҳолаш; молиявий баҳолашлар (суғурта, банк операциялари, кўчмас мол-мулк); таъмирлаш ишларини молиявий баҳолаш; электрон ҳисоб-китоблар тизимида пул ўтказиш; кафиллик; биржа воситачилиги; кўчмас мол-мулк билан ўтказиладиган операцияларда воситачилик; суғурта қилишда воситачилик; ссудалар тақдим этиш; гаров ҳисоб-

бига ссудалар тақдим этиш; чекларнинг асл эканлигини текшириш; хайрия маблағларини йиғиш; кўчмас мол-мулкни ижарага бериш; яшаш учун мослаштирилмаган биноларни ижарага бериш; хонадонларни ижарага бериш; молиявий хомийлик; ипотека ссудалари; бўлиб-бўлиб тўлаш билан қайтариладиган ссудалар; суғурта; турар жой фондини бошқариш; кўчмас мулкни бош-қариш; актуарийлар хизматлари; банк хизматлари; нафақаларни тўлаш бўйича хизматлар; васийчилик хизматлари; ўзаро фондларни таъсис этиш; молиялаш; сейфларда сақлаш; қимматбаҳо нарсаларни сақлаш; солиқ экспертизаси.

36 Агентства кредитные; агентства по взысканию долгов; агентства по операциям с недвижимым имуществом; агентства таможенные; анализ финансовый; аренда ферм и сельхозов; аренда финансовая; банки сберегательные; бюро квартирные; взыскание арендной платы; выпуск дорожных чеков; выпуск кредитных карточек; выпуск ценных бумаг; инвестирование; информация по вопросам страхования; информация финансовая; клиринг; консультации по вопросам страхования; консультации по вопросам финансов; котировки биржевые; ликвидация торгово-промышленной деятельности; маклерство; менеджмент финансовый; обмен денег; обслуживание по дебетовым карточкам; обслуживание по кредитным карточкам; операции банковские через Интернет; операции факторные; организация денежных сборов и подписей; оценка антиквариата; оценка драгоценностей; оценка марок; оценка недвижимого имущества; оценка предметов нумизматики; оценка произведений искусства; оценки финансовые (страхование, банковские операции, недвижимое имущество); оценки финансовые стоимости ремонта; перевод денежных средств в системе электронных расчетов; поручительство; посредничество биржевое; посредничество при операциях с недвижимостью; посредничество при страховании; предоставление ссуд; предоставление ссуд под залог; проверка подлинности чеков; сбор благотворительных средств; сдача в аренду недвижимого имущества; сдача в аренду нежилых помещений; сдача квартир в аренду; спонсорство финансовое; ссуды ипотечные; ссуды с погашением в рассрочку; страхование; управление жилым фондом; управление недвижимостью; услуги актуариев; услуги банковские; услуги по выплате пенсий; услуги попечительские; учреждение взаимфондов; финансирование; хранение в сейфах; хранение ценностей; экспертиза налоговая.

(111) MGU 18248

(151) 08.05.2009

(181) 09.10.2018

(210) MGU 2008 1622

(220) 09.10.2008

(732) «INTELLECTUAL TECHNOLOGIES»

масъулияти чекланган жамияти, UZ

Общество с ограниченной ответственностью

«INTELLECTUAL TECHNOLOGIES», UZ

(540)



(511)

35 Импорт-экспорт бўйича агентликлар; тижоратга оид ахборот бўйича агентликлар; реклама агентликлари; таннарх таҳлили; аудит; ёллаш бўйича бюро; автоматлаштирилган маълумотлар базаларини юритиш; товарларни намойиш этиш; хабарларни ёзиб олиш; жамоат фикрини ўрганиш; бозорни ўрганиш; ишбилармончилик юзасидан ахборот; фойдаланувчиларга тижоратга оид ахборот ва маслаҳатлар; бизнес соҳасида тадқиқотлар; маркетинг соҳасида тадқиқотлар; ходимлар штатини жамлаш; бизнесни ташкил қилиш ва бошқариш масалалари бўйича маслаҳатлар; ходимлар штати масалалари бўйича маслаҳатлар; бизнесни ташкил қилиш бўйича маслаҳатлар; бизнесни бошқариш бўйича маслаҳатлар; бизнес соҳасида мутахассислар маслаҳатлари; рекламани макетлаш; ижодий бизнес соҳасида менежмент; босма нашрлар обзори; реклама материалларини янгилаш; матнга ишлов бериш; котиблик хизмати; стенографик хизмат кўрсатиш; тижорат ёки реклама мақсадларида кўргазмалар ташкил қилиш; тижорат ёки реклама мақсадларида савдо ярмаркаларини ташкил қилиш; тижоратчилик фаолиятини баҳолаш; компьютер файлларида ахборот излаш (учинчи шахслар учун); кафиликка олувчиларни излаш; бизнесни бошқаришда ёрдам; тижорат ёки саноат корхоналарини бошқаришда ёрдам; товарларни чакана савдо мақсадида барча медиа воситаларида тақдим этиш; иқтисодий тахминлаш; ким ошди савдоси; товарларни ҳаракатлантириш (учинчи шахслар учун); офис ускунаси ва аппаратлари ижараси; реклама материаллари ижараси; фотонусха кўчириш аппарати ижараси; реклама матнларини нашр этиш; радиореклама; намуналарни тарқатиш; реклама материалларини тарқатиш; реклама матнларини таҳрир қилиш; реклама; компьютер тармоғида интерфаол реклама; почта орқали реклама; телевизион реклама; ҳужжатлардан нусха кўчириб кўпайтириш; статистикага оид маълумотларни йиғиш ва тақдим этиш; компьютер маълумотлари базаларидан ахборот йиғиш; ишбилармончиликка оид опера-

циялар тўғрисида маълумотлар; компьютер маълумотлар базаларидаги ахборотни тизимлаштириш; рўзномада реклама рубрикаларини тузиш; ишга ёллашда психологик тест ўтказиш; меҳмонхона ишларини бошқариш; товарлар ва учинчи шахслар учун хизматларга берилган лицензияларни тижорий бошқариш; ижтимоий муносабатлар соҳаси бўйича хизматлар; нарх-наволарни солиштириш бўйича хизматлар; ишбилармончилик экспертизаси.

36 Молиявий таҳлил; молиявий ижара; инвестициялаш; суғурта масалалари бўйича ахборот; молиявий ахборот; клиринг; суғурта масалалари бўйича маслаҳатлар; молия масалалари бўйича маслаҳатлар; маклерлик; молиявий менежмент; фактор операциялари; молиявий баҳолаш (суғурта, банк операциялари, кўчмас мол-мулк); электрон хисоб-китоблар тизимида пул маблағларини ўтказиш; суғурта қилишда воситачилик; ҳайрия маблағларини йиғиш; молиявий ҳомийлик; суғурта; актуарийлар хизматлари; ўзаро фондларни таъсис этиш; молиялаш.

38 Электрон хабарлар тахтаси (телекоммуникация хизматлари); масофали алоқа масалалари бўйича ахборот; телекоммуникация маршрутизациялари ва бирикмалари; Интернетда бахс шакллари билан таъминлаш; Интернетга киришга рухсатни амалга оширишни таъминлаш (провайдерлар хизматлари); маълумотлар базасига киришга рухсатни амалга ошириш таъминлаш; Интернетга телекоммуникацион уланишни таъминлаш; телемагазинлар хизматини таъминловчи телекоммуникация каналлари билан таъминлаш; хабарларни узатиш; компьютердан фойдаланган ҳолда хабар ва тасвирларни узатиш; тезкор эълонларни узатиш; электрон почта; хабарларни узатиш учун аппаратура ижараси; бутун дунё ахборот тармоғи тармоқларига киришга рухсатини амалга ошириш вақтининг ижараси; модемлар ижараси; телекоммуникация алоқаси учун ускуна ижараси; компьютер терминалларида фойдаланиладиган алоқа; сунъий йўлдошли алоқа; телеконференциялар (Интернет).

41 Академиялар (ўқитиш-ўргатиш); видео тасвирга олиш; китобларни нашр қилиш; дам олиш масалалари бўйича ахборот; кўнгилхушлик масалалари бўйича ахборот; киностудиялар; маданий-оқартув ва кўнгилочар клублар; нашрларни макетлаш, рекламаларниқидан ташқари; микрофильмлаш; видео ёзувларни монтаж қилиш; теле- ва радио дастурларни монтаж қилиш; ўйин билан интерфаол таъминлаш (компьютер тармоғи орқали); интерфаол электрон нашрлар билан таъминлаш (юклантирилмайдиганлари билан); сиртқи таълим; амалий кўникмаларга ўқитиш (намойиш этиш); маданий-оқартув мақсадида

кўргазмалар ташкил этиш; бўш вақтни ташкил этиш; коллоквиумларни ташкил қилиш ва ўтказиш; конгрессларни ташкил қилиш ва ўтказиш; конференцияларни ташкил қилиш ва ўтказиш; мастер-классларни ташкил қилиш ва ўтказиш (ўқиш-ўқитиш); семинарлар ташкил этиш ва ўтказиш; симпозиумлар ташкил қилиш ва ўтказиш; таълимий ёки кўнгилочар кўрик-танловларни ўтказиш; дам олиш базаларида кўнгилохушликлар ташкил қилиш; касбга йўналтириш (таълим ёки ўқиш-ўқитиш масалари бўйича маслаҳатлар); кўчма кутубхоналар; имтиҳонлар ўтказиш; аудио ва товуш ёзувлари ижараси; видеофильмлар ижараси; кинофильмлар ижараси; стол усти электрон нашриёт тизимлари ёрдамида нашр қилиш; матний материалларни нашр қилиш, (рекламаларниқидан ташқари); кўнгилочар радиоэшиттиришлар; кўнгилохушликлар; матнларни таҳрир қилиш, рекламаларниқидан ташқари; янгиликлар хизмати; учрашувларнинг дастурларини тузиш (кўнгилохушлик); таълимий-тарбиявий хизматлар; таржимонлар хизмати; сценарийлар ёзиш бўйича хизматлар; ёзиш студиялари хизматлари; рақамли тасвирни шакллантириш; фоторепортажлар.

42 Компьютер тизимлари таҳлили; компьютер маълумотлар базаларини қайтадан тиклаш; бадиий дизайн; ахборот тизимларини вируслардан ҳимоялаш; техник лойиҳаларни ўрганиш; инжиниринг; дастурий таъминот инсталляцияси; бактериология соҳасида тадқиқотлар; биология соҳасида тадқиқотлар; геология соҳасида тадқиқотлар; атроф-муҳит ҳимояси соҳасида тадқиқотлар; механика соҳасида тадқиқотлар; физика соҳасида тадқиқотлар; кимё соҳасида тадқиқотлар; янги товарларни тадқиқот қилиш ва ишлаб чиқиш (учинчи шахслар учун); техник тадқиқотлар; компьютер техникаси соҳасида маслаҳатлар; дастурий таъминот масалалари бўйича маслаҳатлар; дастурий таъминот модернизацияси; дастурий таъминотга техник хизмат кўрсатиш; маълумотлар ёки ҳужжатларни жисмоний ташувчидан электрон ташувчига ўтказиш; Интернет учун излаш воситаларини тақдим этиш; маълумотлар ва ахборот дастурларини ўзгартириш (жисмоний эмас); компьютер тизимларини лойиҳалаш; веб-серверлар ижараси; компьютерлар ижараси; дастурий таъминот воситалари ижараси; веб-сайтларни жойлаштириш; компьютер дастурларини кўпайтириш; дастурий таъминотни ишлаб чиқиш; учинчи шахслар учун веб-сайтлар яратиш ва техник хизмат кўрсатиш; компьютерлар учун дастурлар тузиш; саноат эстетикаси соҳасида хизматлар; кимё соҳасида хизматлар; ўраш-жойлаш соҳасида дизайнерлар хизмати; техник-муҳандислик экспертизаси.

43 Меҳмонхоналарда жойларни бронлаш; пансионларда жойларни бронлаш; вақтинчалик яшаш учун жойларни бронлаш.

45 Арбитраж; интеллектуал мулк масалалари бўйича маслаҳатлар; интеллектуал мулк соҳасида назорат; интеллектуал мулкни лицензиялаш; дастурий таъминотни лицензиялаш; юридик излашлар; шахсий ёки ижтимоий хизматларни кўрсатишда воситачилик; давлат мулки номларини рўйхатдан ўтказиш; муаллифлик ҳуқуқлари бўйича ишларни бошқариш; юридик хизматлар.

35 Агентства по импорту-экспорту; агентства по коммерческой информации; агентства рекламные; анализ себестоимости; аудит; бюро по найму; ведение автоматизированных баз данных; демонстрация товаров; запись сообщений; изучение общественного мнения; изучение рынка; информация деловая; информация и советы коммерческие потребителям; исследования в области бизнеса; исследования в области маркетинга; комплектование штата сотрудников; консультации по вопросам организации и управления бизнесом; консультации по вопросам штата сотрудников; консультации по организации бизнеса; консультации по управлению бизнесом; консультации профессиональные в области бизнеса; макетирование рекламы; менеджмент в области творческого бизнеса; обзоры печати; обновление рекламных материалов; обработка текста; обслуживание секретарское; обслуживание стенографическое; организация выставок в коммерческих или рекламных целях; организация торговых ярмарок в коммерческих или рекламных целях; оценка коммерческой деятельности; поиск информации в компьютерных файлах (для третьих лиц); поиск поручителей; помощь в управлении бизнесом; помощь в управлении коммерческими или промышленными предприятиями; представление товаров на всех медиасредствах с целью розничной продажи; прогнозирование экономическое; продажа аукционная; продвижение товаров (для третьих лиц); прокат офисного оборудования и аппаратов; прокат рекламных материалов; прокат фотокопировального оборудования; публикация рекламных текстов; радиореклама; распространение образцов; распространение рекламных материалов; редактирование рекламных текстов; реклама; реклама интерактивная в компьютерной сети; реклама почтой; реклама телевизионная; репродуцирование документов; сбор и предоставление статистических данных; сбор информации по компьютерным базам данных; сведения о деловых операциях; систематизация информации в компьютерных базах данных; сос-

тавление рекламных рубрик в газете; тестирование психологическое при найме на работу; управление гостиничными делами; управление коммерческое лицензиями на товары и услуги для третьих лиц; услуги в области общественных отношений; услуги по сравнению цен; экспертиза деловая.

36 Анализ финансовый; аренда финансовая; инвестирование; информация по вопросам страхования; информация финансовая; клиринг; консультации по вопросам страхования; консультации по вопросам финансов; маклерство; менеджмент финансовый; операции факторные; оценки финансовые (страхование, банковские операции, недвижимое имущество); перевод денежных средств в системе электронных расчетов; посредничество при страховании; сбор благотворительных средств; спонсорство финансовое; страхование; услуги актуариев; учреждение взаимовыгодных фондов; финансирование.

38 Доска сообщений электронная (телекоммуникационные службы); информация по вопросам дистанционной связи; маршрутизации и соединения телекоммуникационные; обеспечение дискусионными формами в Интернете; обеспечение доступа в Интернет (услуги провайдеров); обеспечение доступа к базам данных; обеспечение телекоммуникационного подключения к Интернету; обеспечение телекоммуникационными каналами, предоставляющими услуги телемагазинов; передача сообщений; передача сообщений и изображений с использованием компьютера; передача срочных объявлений; почта электронная; прокат аппаратуры для передачи сообщений; прокат времени доступа к сетям всемирной информационной сети; прокат модемов; прокат оборудования для телекоммуникационной связи; связь с использованием компьютерных терминалов; связь спутниковая; телеконференции (Интернет).

41 Академии (обучение); видеосъемка; издание книг; информация по вопросам отдыха; информация по вопросам развлечений; киностудии; клубы культурно-просветительные и развлекательные; макетирование публикаций, за исключением рекламных; микрофильмирование; монтаж видеозаписей; монтирование теле- и радиопрограмм; обеспечение интерактивное игрой (через компьютерную сеть); обеспечение интерактивными электронными публикациями (не загружаемыми); обучение заочное; обучение практическим навыкам (демонстрация); организация выставок с культурно-просветительной целью; организация досугов; организация и проведение коллоквиумов; организация и проведение кон-

грессов; организация и проведение конференций; организация и проведение мастер-классов (обучение); организация и проведение семинаров; организация и проведение симпозиумов; организация конкурсов учебных или развлекательных; организация развлечений на базах отдыха; ориентирование профессиональное (советы по вопросам образования или обучения); передвижные библиотеки; проведение экзаменов; прокат аудио- и звукозаписей; прокат видеофильмов; прокат кинофильмов; публикации с помощью настольных электронных издательских систем; публикация текстовых материалов (за исключением рекламных); радиопередачи развлекательные; развлечения; редактирование текстов, за исключением рекламных; служба новостей; составление программ встреч (развлечение); услуги образовательно-воспитательные; услуги переводчиков; услуги по написанию сценариев; услуги студий записи; формирование цифрового изображения; фоторепортажи.

42 Анализ компьютерных систем; восстановление компьютерных баз данных; дизайн художественный; защита информационных систем от вирусов; изучение технических проектов; инжиниринг; инсталляция программного обеспечения; исследования в области бактериологии; исследования в области биологии; исследования в области геологии; исследования в области защиты окружающей среды; исследования в области механики; исследования в области физики; исследования в области химии; исследования и разработка новых товаров (для третьих лиц); исследования технические; консультации в области компьютерной техники; консультации по вопросам программного обеспечения; модернизация программного обеспечения; обслуживание техническое программного обеспечения; перенос данных или документов с физического носителя на электронный; предоставление поисковых средств для Интернета; преобразование данных и информационных программ (не физическое); проектирование компьютерных систем; прокат веб-серверов; прокат компьютеров; прокат средств программного обеспечения; размещение веб-сайтов; размножение компьютерных программ; разработка программного обеспечения; создание и техническое обслуживание веб-сайтов для третьих лиц; составление программ для компьютеров; услуги в области промышленной эстетики; услуги в области химии; услуги дизайнеров в области упаковки; экспертиза инженерно-техническая.

43 Бронирование мест в гостиницах; бронирование мест в пансионатах; бронирование мест для

временного жилья.

45 Арбитраж; консультации по вопросам интеллектуальной собственности; контроль в области интеллектуальной собственности; лицензирование интеллектуальной собственности; лицензирование программного обеспечения; поиски юридические; посредничество в оказании персональных или социальных услуг; регистрация доменных имён; управление делами по авторскому праву; услуги юридические.

(111) MGU 18249

(151) 08.05.2009

(181) 09.10.2018

(210) MGU 2008 1623

(220) 09.10.2008

(732) «INTELLECTUAL TECHNOLOGIES»

масъулияти чекланган жамияти, UZ

Общество с ограниченной ответственностью «INTELLECTUAL TECHNOLOGIES», UZ

(540)

## INTELLECTUAL TECHNOLOGIES

(511)

35 Импорт-экспорт бўйича агентликлар; тижоратга оид ахборот бўйича агентликлар; реклама агентликлари; таннарх таҳлили; аудит; ёллаш бўйича бюро; автоматлаштирилган маълумотлар базаларини юритиш; товарларни намойиш этиш; хабарларни ёзиб олиш; жамоат фикрини ўрганиш; бозорни ўрганиш; ишбилармончилик юзасидан ахборот; фойдаланувчиларга тижоратга оид ахборот ва маслаҳатлар; бизнес соҳасида тадқиқотлар; маркетинг соҳасида тадқиқотлар; ходимлар штатини жамлаш; бизнесни ташкил қилиш ва бошқариш масалалари бўйича маслаҳатлар; ходимлар штати масалалари бўйича маслаҳатлар; бизнесни ташкил қилиш бўйича маслаҳатлар; бизнес соҳасида мутахассислар маслаҳатлари; рекламани макетлаш; ижодий бизнес соҳасида менежмент; босма нашрлар обзори; реклама материалларини янгилаш; матнга ишлов бериш; котиблик хизмати; стенографик хизмат кўрсатиш; тижорат ёки реклама мақсадларида кўргазмалар ташкил қилиш; тижорат ёки реклама мақсадларида савдо ярмаркаларини ташкил қилиш; тижоратчилик фаолиятини баҳолаш; компьютер файлларида ахборот излаш (учинчи шахслар учун); кафилликка олувчиларни излаш; бизнесни бошқаришда ёрдам; тижорат ёки саноат корхоналарини бошқаришда ёрдам; товарларни чакана савдо мақсадида барча медиа воситаларида тақдим этиш; иқтисодий тахминлаш; ким

ошди савдоси; товарларни ҳаракатлантириш (учинчи шахслар учун); офис ускунаси ва аппаратлари ижараси; реклама материаллари ижараси; фотонусха кўчириш аппарати ижараси; реклама матнларини нашр этиш; радиореклама; намуналарни тарқатиш; реклама материалларини тарқатиш; реклама матнларини таҳрир қилиш; реклама; компьютер тармоғида интерфаол реклама; почта орқали реклама; телевизион реклама; хужжатлардан нусха кўчириб кўпайтириш; статистикага оид маълумотларни йиғиш ва тақдим этиш; компьютер маълумотлари базаларидан ахборот йиғиш; ишбилармончиликка оид операциялар тўғрисида маълумотлар; компьютер маълумотлар базаларидаги ахборотни тизимлаштириш; рўзномада реклама рубрикаларини тузиш; ишга ёллашда психологик тест ўтказиш; меҳмонхона ишларини бошқариш; товарлар ва учинчи шахслар учун хизматларга берилган лицензияларни тижорий бошқариш; ижтимоий муносабатлар соҳаси бўйича хизматлар; нарх-наволарни солиштириш бўйича хизматлар; ишбилармончилик экспертизаси.

36 Молиявий таҳлил; молиявий ижара; инвестициялаш; суғурта масалалари бўйича ахборот; молиявий ахборот; клиринг; суғурта масалалари бўйича маслаҳатлар; молия масалалари бўйича маслаҳатлар; маклерлик; молиявий менежмент; фактор операциялари; молиявий баҳолаш (суғурта, банк операциялари, кўчмас мол-мулк); электрон хисоб-китоблар тизимида пул маблағларини ўтказиш; суғурта қилишда воситачилик; ҳайрия маблағларини йиғиш; молиявий ҳомийлик; суғурта; актуарийлар хизматлари; ўзаро фондларни таъсис этиш; молиялаш.

38 Электрон хабарлар тахтаси (телекоммуникация хизматлари); масофали алоқа масалалари бўйича ахборот; телекоммуникация маршрутизациялари ва бирикмалари; Интернетда бахс шакллари билан таъминлаш; Интернетга киришга рухсатни амалга оширишни таъминлаш (провайдерлар хизматлари); маълумотлар базасига киришга рухсатни амалга ошириш таъминлаш; Интернетга телекоммуникацион уланишни таъминлаш; телемагазинлар хизматини таъминловчи телекоммуникация каналлари билан таъминлаш; хабарларни узатиш; компьютердан фойдаланган ҳолда хабар ва тасвирларни узатиш; тезкор эълонларни узатиш; электрон почта; хабарларни узатиш учун аппаратура ижараси; бутун дунё ахборот тармоғи тармоқларига киришга рухсатини амалга ошириш вақтининг ижараси; модемлар ижараси; телекоммуникация алоқаси учун ускуна ижараси; компьютер терминалларида фойдаланиладиган алоқа; сунъий йўлдошли алоқа; телеконференциялар (Интернет).

41 Академиялар (ўқитиш-ўргатиш); видео тасвирга олиш; китобларни нашр қилиш; дам олиш масалалари бўйича ахборот; кўнгилхушлик масалалари бўйича ахборот; киностудиялар; маданий-оқартув ва кўнгилочар клублар; нашрларни макетлаш, рекламаларниқидан ташқари; микрофильмлаш; видео ёзувларни монтаж қилиш; теле- ва радио дастурларни монтаж қилиш; ўйин билан интерфаол таъминлаш (компьютер тармоғи орқали); интерфаол электрон нашрлар билан таъминлаш (юклантирилмайдиғанлари билан); сиртки таълим; амалий кўникмаларга ўқитиш (намойиш этиш); маданий-оқартув мақсадида кўргазмалар ташкил этиш; бўш вақтни ташкил этиш; коллоквиумларни ташкил қилиш ва ўтказиш; конгрессларни ташкил қилиш ва ўтказиш; конференцияларни ташкил қилиш ва ўтказиш; мастер-классларни ташкил қилиш ва ўтказиш (ўқиш-ўқитиш); семинарлар ташкил этиш ва ўтказиш; симпозиумлар ташкил қилиш ва ўтказиш; таълимий ёки кўнгилочар кўрик-танловларни ўтказиш; дам олиш базаларида кўнгилхушликлар ташкил қилиш; касбга йўналтириш (таълим ёки ўқиш-ўқитиш масалари бўйича маслаҳатлар); кўчма кутубхоналар; имтиҳонлар ўтказиш; аудио ва товуш ёзувлари ижараси; видеофильмлар ижараси; кинофильмлар ижараси; стол усти электрон нашриёт тизимлари ёрдамида нашр қилиш; матний материалларни нашр қилиш, (рекламаларниқидан ташқари); кўнгилочар радио-эшиттиришлар; кўнгилхушликлар; матнларни таҳрир қилиш, рекламаларниқидан ташқари; янгиликлар хизмати; учрашувларнинг дастурларини тузиш (кўнгилхушлик); таълимий-тарбиявий хизматлар; таржимонлар хизмати; сценарийлар ёзиш бўйича хизматлар; ёзиш студиялари хизматлари; рақамли тасвирни шакллантириш; фоторепортажлар.

42 Компьютер тизимлари таҳлили; компьютер маълумотлар базаларини қайтадан тиклаш; бадиий дизайн; ахборот тизимларини вируслардан химоялаш; техник лойиҳаларни ўрганиш; инжиниринг; дастурий таъминот инсталляцияси; бактериология соҳасида тадқиқотлар; биология соҳасида тадқиқотлар; геология соҳасида тадқиқотлар; атроф-муҳит химояси соҳасида тадқиқотлар; механика соҳасида тадқиқотлар; физика соҳасида тадқиқотлар; кимё соҳасида тадқиқотлар; янги товарларни тадқиқот қилиш ва ишлаб чиқиш (учинчи шахслар учун); техник тадқиқотлар; компьютер техникаси соҳасида маслаҳатлар; дастурий таъминот масалалари бўйича маслаҳатлар; дастурий таъминот модернизацияси; дастурий таъминотга техник хизмат кўрсатиш; маълумотлар ёки ҳужжатларни жисмоний ташувчидан электрон ташувчига ўтказиш; Интер-

нет учун излаш воситаларини тақдим этиш; маълумотлар ва ахборот дастурларини ўзгартириш (жисмоний эмас); компьютер тизимларини лойиҳалаш; веб-серверлар ижараси; компьютерлар ижараси; дастурий таъминот воситалари ижараси; веб-сайтларни жойлаштириш; компьютер дастурларини кўпайтириш; дастурий таъминотни ишлаб чиқиш; учинчи шахслар учун веб-сайтлар яратиш ва техник хизмат кўрсатиш; компьютерлар учун дастурлар тузиш; саноат эстетикаси соҳасида хизматлар; кимё соҳасида хизматлар; ўраш-жойлаш соҳасида дизайнерлар хизмати; техник-муҳандислик экспертизаси.

43 Меҳмонхоналарда жойларни бронлаш; пансионларда жойларни бронлаш; вақтинчалик яшаш учун жойларни бронлаш.

45 Арбитраж; интеллектуал мулк масалалари бўйича маслаҳатлар; интеллектуал мулк соҳасида назорат; интеллектуал мулкни лицензиялаш; дастурий таъминотни лицензиялаш; юридик излашлар; шахсий ёки ижтимоий хизматларни кўрсатишда воситачилик; давлат мулки номларини рўйхатдан ўтказиш; муаллифлик ҳуқуқлари бўйича ишларни бошқариш; юридик хизматлар.

35 Агентства по импорту-экспорту; агентства по коммерческой информации; агентства рекламные; анализ себестоимости; аудит; бюро по найму; ведение автоматизированных баз данных; демонстрация товаров; запись сообщений; изучение общественного мнения; изучение рынка; информация деловая; информация и советы коммерческие потребителям; исследования в области бизнеса; исследования в области маркетинга; комплектование штата сотрудников; консультации по вопросам организации и управления бизнесом; консультации по вопросам штата сотрудников; консультации по организации бизнеса; консультации по управлению бизнесом; консультации профессиональные в области бизнеса; макетирование рекламы; менеджмент в области творческого бизнеса; обзоры печати; обновление рекламных материалов; обработка текста; обслуживание секретарское; обслуживание стенографическое; организация выставок в коммерческих или рекламных целях; организация торговых ярмарок в коммерческих или рекламных целях; оценка коммерческой деятельности; поиск информации в компьютерных файлах (для третьих лиц); поиск поручителей; помощь в управлении бизнесом; помощь в управлении коммерческими или промышленными предприятиями; представление товаров на всех медиасредствах с целью розничной продажи; прогнозирование экономическое; продажа аукционная; продвижение това-

ров (для третьих лиц); прокат офисного оборудования и аппаратов; прокат рекламных материалов; прокат фотокопировального оборудования; публикация рекламных текстов; радиореклама; распространение образцов; распространение рекламных материалов; редактирование рекламных текстов; реклама; реклама интерактивная в компьютерной сети; реклама почтой; реклама телевизионная; репродуцирование документов; сбор и предоставление статистических данных; сбор информации по компьютерным базам данных; сведения о деловых операциях; систематизация информации в компьютерных базах данных; составление рекламных рубрик в газете; тестирование психологическое при найме на работу; управление гостиничными делами; управление коммерческие лицензиями на товары и услуги для третьих лиц; услуги в области общественных отношений; услуги по сравнению цен; экспертиза деловая.

36 Анализ финансовый; аренда финансовая; инвестирование; информация по вопросам страхования; информация финансовая; клиринг; консультации по вопросам страхования; консультации по вопросам финансов; маклерство; менеджмент финансовый; операции факторные; оценки финансовые (страхование, банковские операции, недвижимое имущество); перевод денежных средств в системе электронных расчетов; посредничество при страховании; сбор благотворительных средств; спонсорство финансовое; страхование; услуги актуариев; учреждение взаимовыгодных фондов; финансирование.

38 Доска сообщений электронная (телекоммуникационные службы); информация по вопросам дистанционной связи; маршрутизации и соединения телекоммуникационные; обеспечение дискусионными формами в Интернете; обеспечение доступа в Интернет (услуги провайдеров); обеспечение доступа к базам данных; обеспечение телекоммуникационного подключения к Интернету; обеспечение телекоммуникационными каналами, предоставляющими услуги телемагазинов; передача сообщений; передача сообщений и изображений с использованием компьютера; передача срочных объявлений; почта электронная; прокат аппаратуры для передачи сообщений; прокат времени доступа к сетям всемирной информационной сети; прокат модемов; прокат оборудования для телекоммуникационной связи; связь с использованием компьютерных терминалов; связь спутниковая; телеконференции (Интернет).

41 Академии (обучение); видеосъемка; издание книг; информация по вопросам отдыха; информация по вопросам развлечений; киностудии;

клубы культурно-просветительные и развлекательные; макетирование публикаций, за исключением рекламных; микрофильмирование; монтаж видеозаписей; монтирование теле- и радиопрограмм; обеспечение интерактивное игрой (через компьютерную сеть); обеспечение интерактивными электронными публикациями (не загружаемыми); обучение заочное; обучение практическим навыкам (демонстрация); организация выставок с культурно-просветительной целью; организация досугов; организация и проведение коллоквиумов; организация и проведение конгрессов; организация и проведение конференций; организация и проведение мастер-классов (обучение); организация и проведение семинаров; организация и проведение симпозиумов; организация конкурсов учебных или развлекательных; организация развлечений на базах отдыха; ориентирование профессиональное (советы по вопросам образования или обучения); передвижные библиотеки; проведение экзаменов; прокат аудио- и звукозаписей; прокат видеофильмов; прокат кинофильмов; публикации с помощью настольных электронных издательских систем; публикация текстовых материалов (за исключением рекламных); радиопередачи развлекательные; развлечения; редактирование текстов, за исключением рекламных; служба новостей; составление программ встреч (развлечение); услуги образовательно-воспитательные; услуги переводчиков; услуги по написанию сценариев; услуги студий записи; формирование цифрового изображения; фоторепортажи.

42 Анализ компьютерных систем; восстановление компьютерных баз данных; дизайн художественный; защита информационных систем от вирусов; изучение технических проектов; инжиниринг; инсталляция программного обеспечения; исследования в области бактериологии; исследования в области биологии; исследования в области геологии; исследования в области защиты окружающей среды; исследования в области механики; исследования в области физики; исследования в области химии; исследования и разработка новых товаров (для третьих лиц); исследования технические; консультации в области компьютерной техники; консультации по вопросам программного обеспечения; модернизация программного обеспечения; обслуживание техническое программного обеспечения; перенос данных или документов с физического носителя на электронный; предоставление поисковых средств для Интернета; преобразование данных и информационных программ (не физическое); проектирование компьютерных систем; прокат веб-серверов; прокат компьютеров; про-

кат средств программного обеспечения; размещение веб-сайтов; размножение компьютерных программ; разработка программного обеспечения; создание и техническое обслуживание веб-сайтов для третьих лиц; составление программ для компьютеров; услуги в области промышленной эстетики; услуги в области химии; услуги дизайнеров в области упаковки; экспертиза инженерно-техническая.

43 Бронирование мест в гостиницах; бронирование мест в пансионатах; бронирование мест для временного жилья.

45 Арбитраж; консультации по вопросам интеллектуальной собственности; контроль в области интеллектуальной собственности; лицензирование интеллектуальной собственности; лицензирование программного обеспечения; поиски юридические; посредничество в оказании персональных или социальных услуг; регистрация доменных имён; управление делами по авторскому праву; услуги юридические.

(111) MGU 18250

(151) 08.05.2009

(181) 09.10.2018

(210) MGU 2008 1624

(220) 09.10.2008

(732) «INTELLECTUAL TECHNOLOGIES»  
масъулияти чекланган жамияти, UZ

Общество с ограниченной ответственностью  
«INTELLECTUAL TECHNOLOGIES», UZ

(540)



(526) i.

(511)

35 Импорт-экспорт бўйича агентликлар; тижоратга оид ахборот бўйича агентликлар; реклама агентликлари; таннарх тахлили; аудит; ёллаш бўйича бюро; автоматлаштирилган маълумотлар базаларини юритиш; товарларни намоиш этиш; хабарларни ёзиб олиш; жамоат фикрини ўрганиш; бозорни ўрганиш; ишбилармончилик юзасидан ахборот; фойдаланувчиларга тижоратга оид ахборот ва маслаҳатлар; бизнес соҳасида тадқиқотлар; маркетинг соҳасида тадқиқотлар; ходимлар штатини жамлаш; бизнесни ташкил қилиш ва бошқариш масалалари бўйича маслаҳатлар; ходимлар штати масалалари бўйича маслаҳатлар; бизнесни ташкил қилиш бўйича маслаҳатлар; бизнесни бошқариш бўйича маслаҳатлар; бизнес соҳасида мутахассислар маслаҳатлари; рекламани макетлаш; ижодий бизнес соҳа-

сида менежмент; босма нашрлар обзори; реклама материалларини янгилаш; матнга ишлов бериш; котиблик хизмати; стенографик хизмат кўрсатиш; тижорат ёки реклама мақсадларида кўргазмалар ташкил қилиш; тижорат ёки реклама мақсадларида савдо ярмаркаларини ташкил қилиш; тижоратчилик фаолиятини баҳолаш; компьютер файлларида ахборот излаш (учинчи шахслар учун); кафилликка олувчиларни излаш; бизнесни бошқаришда ёрдам; тижорат ёки саноат корхоналарини бошқаришда ёрдам; товарларни чакана савдо мақсадида барча медиа воситаларида тақдим этиш; иктисодий тахминлаш; ким ошди савдоси; товарларни ҳаракатлантириш (учинчи шахслар учун); офис ускунаси ва аппаратлари ижараси; реклама материаллари ижараси; фотонусха кўчириш аппарати ижараси; реклама матнларини нашр этиш; радиореклама; намуналарни тарқатиш; реклама материалларини тарқатиш; реклама матнларини таҳрир қилиш; реклама; компьютер тармоғида интерфаол реклама; почта орқали реклама; телевизион реклама; ҳужжатлардан нусха кўчириб кўпайтириш; статистикага оид маълумотларни йиғиш ва тақдим этиш; компьютер маълумотлари базаларидан ахборот йиғиш; ишбилармончиликка оид операциялар тўғрисида маълумотлар; компьютер маълумотлар базаларидаги ахборотни тизимлаштириш; рўзномада реклама рубрикаларини тузиш; ишга ёллашда психологик тест ўтказиш; меҳмонхона ишларини бошқариш; товарлар ва учинчи шахслар учун хизматларга берилган лицензияларни тижорий бошқариш; ижтимоий муносабатлар соҳаси бўйича хизматлар; нарх-наволарни солиштириш бўйича хизматлар; ишбилармончилик экспертизаси.

36 Молиявий таҳлил; молиявий ижара; инвестициялаш; суғурта масалалари бўйича ахборот; молиявий ахборот; клиринг; суғурта масалалари бўйича маслаҳатлар; молия масалалари бўйича маслаҳатлар; маклерлик; молиявий менежмент; фактор операциялари; молиявий баҳолаш (суғурта, банк операциялари, кўчмас мол-мулк); электрон ҳисоб-китоблар тизимида пул маблағларини ўтказиш; суғурта қилишда воситачилик; ҳайрия маблағларини йиғиш; молиявий ҳомийлик; суғурта; актуарийлар хизматлари; ўзаро фондларни таъсис этиш; молиялаш.

38 Электрон хабарлар тахтаси (телекоммуникация хизматлари); масофали алоқа масалалари бўйича ахборот; телекоммуникация маршрутизациялари ва бирикмалари; Интернетда баҳс шакллари билан таъминлаш; Интернетга киришга рухсатни амалга оширишни таъминлаш (провайдерлар хизматлари); маълумотлар базасига киришга рухсатни амалга ошириш таъминлаш; Ин-



тернетга телекоммуникацион уланишни таъминлаш; телемагазинлар хизматини таъминловчи телекоммуникация каналлари билан таъминлаш; хабарларни узатиш; компьютердан фойдаланган ҳолда хабар ва тасвирларни узатиш; тезкор эълонларни узатиш; электрон почта; хабарларни узатиш учун аппаратура ижараси; бутун дунё ахборот тармоғи тармоқларига киришга рухсатини амалга ошириш вақтининг ижараси; модемлар ижараси; телекоммуникация алоқаси учун ускуна ижараси; компьютер терминалларида фойдаланиладиган алоқа; сунъий йўлдошли алоқа; телеконференциялар (Интернет).

41 Академиялар (ўқитиш-ўргатиш); видео тасвирга олиш; китобларни нашр қилиш; дам олиш масалалари бўйича ахборот; кўнгилхушлик масалалари бўйича ахборот; киностудиялар; маданий-оқартув ва кўнгилочар клублар; нашрларни макетлаш, рекламаларниқидан ташқари; микрофильмлаш; видео ёзувларни монтаж қилиш; теле- ва радио дастурларни монтаж қилиш; ўйин билан интерфаол таъминлаш (компьютер тармоғи орқали); интерфаол электрон нашрлар билан таъминлаш (юклантирилмайдиганлари билан); сиртқи таълим; амалий кўникмаларга ўқитиш (намойиш этиш); маданий-оқартув мақсадида кўргазмалар ташкил этиш; бўш вақтни ташкил этиш; коллоквиумларни ташкил қилиш ва ўтказиш; конгрессларни ташкил қилиш ва ўтказиш; конференцияларни ташкил қилиш ва ўтказиш; мастер-классларни ташкил қилиш ва ўтказиш (ўқиш-ўқитиш); семинарлар ташкил этиш ва ўтказиш; симпозиумлар ташкил қилиш ва ўтказиш; таълимий ёки кўнгилочар кўрик-танловларни ўтказиш; дам олиш базаларида кўнгилхушликлар ташкил қилиш; касбга йўналтириш (таълим ёки ўқиш-ўқитиш масалалари бўйича маслаҳатлар); кўчма кутубхоналар; имтиҳонлар ўтказиш; аудио ва товуш ёзувлари ижараси; видеофильмлар ижараси; кинофильмлар ижараси; стол усти электрон нашриёт тизимлари ёрдамида нашр қилиш; матний материалларни нашр қилиш, (рекламаларниқидан ташқари); кўнгилочар радио-эшиттиришлар; кўнгилхушликлар; матнларни таҳрир қилиш, рекламаларниқидан ташқари; янгиликлар хизмати; учрашувларнинг дастурларини тузиш (кўнгилхушлик); таълимий-тарбиявий хизматлар; таржимонлар хизмати; сценарийлар ёзиш бўйича хизматлар; ёзиш студиялари хизматлари; рақамли тасвирни шакллантириш; фоторепортажлар.

42 Компьютер тизимлари таҳлили; компьютер маълумотлар базаларини қайтадан тиклаш; бадиий дизайн; ахборот тизимларини вируслардан химоялаш; техник лойиҳаларни ўрганиш; инжиниринг; дастурий таъминот инсталляцияси; бак-

териология соҳасида тадқиқотлар; биология соҳасида тадқиқотлар; геология соҳасида тадқиқотлар; атроф-муҳит химояси соҳасида тадқиқотлар; механика соҳасида тадқиқотлар; физика соҳасида тадқиқотлар; кимё соҳасида тадқиқотлар; янги товарларни тадқиқот қилиш ва ишлаб чиқиш (учинчи шахслар учун); техник тадқиқотлар; компьютер техникаси соҳасида маслаҳатлар; дастурий таъминот масалалари бўйича маслаҳатлар; дастурий таъминот модернизацияси; дастурий таъминотга техник хизмат кўрсатиш; маълумотлар ёки ҳужжатларни жисмоний ташувчидан электрон ташувчига ўтказиш; Интернет учун излаш воситаларини тақдим этиш; маълумотлар ва ахборот дастурларини ўзгартириш (жисмоний эмас); компьютер тизимларини лойиҳалаш; веб-серверлар ижараси; компьютерлар ижараси; дастурий таъминот воситалари ижараси; веб-сайтларни жойлаштириш; компьютер дастурларини кўпайтириш; дастурий таъминотни ишлаб чиқиш; учинчи шахслар учун веб-сайтлар яратиш ва техник хизмат кўрсатиш; компьютерлар учун дастурлар тузиш; саноат эстетикаси соҳасида хизматлар; кимё соҳасида хизматлар; ўраш-жойлаш соҳасида дизайнерлар хизмати; техник-муҳандислик экспертизаси.

43 Меҳмонхоналарда жойларни бронлаш; пансионларда жойларни бронлаш; вақтинчалик яшаш учун жойларни бронлаш.

45 Арбитраж; интеллектуал мулк масалалари бўйича маслаҳатлар; интеллектуал мулк соҳасида назорат; интеллектуал мулкни лицензиялаш; дастурий таъминотни лицензиялаш; юридик излашлар; шахсий ёки ижтимоий хизматларни кўрсатишда воситачилик; давлат мулки номларини рўйхатдан ўтказиш; муаллифлик ҳуқуқлари бўйича ишларни бошқариш; юридик хизматлар.

35 Агентства по импорту-экспорту; агентства по коммерческой информации; агентства рекламные; анализ себестоимости; аудит; бюро по найму; ведение автоматизированных баз данных; демонстрация товаров; запись сообщений; изучение общественного мнения; изучение рынка; информация деловая; информация и советы коммерческие потребителям; исследования в области бизнеса; исследования в области маркетинга; комплектование штата сотрудников; консультации по вопросам организации и управления бизнесом; консультации по вопросам штата сотрудников; консультации по организации бизнеса; консультации по управлению бизнесом; консультации профессиональные в области бизнеса; макетирование рекламы; менеджмент в области творческого бизнеса; обзоры печати; обновление

рекламных материалов; обработка текста; обслуживание секретарское; обслуживание стенографическое; организация выставок в коммерческих или рекламных целях; организация торговых ярмарок в коммерческих или рекламных целях; оценка коммерческой деятельности; поиск информации в компьютерных файлах (для третьих лиц); поиск поручителей; помощь в управлении бизнесом; помощь в управлении коммерческими или промышленными предприятиями; представление товаров на всех медиасредствах с целью розничной продажи; прогнозирование экономическое; продажа аукционная; продвижение товаров (для третьих лиц); прокат офисного оборудования и аппаратов; прокат рекламных материалов; прокат фотокопировального оборудования; публикация рекламных текстов; радиореклама; распространение образцов; распространение рекламных материалов; редактирование рекламных текстов; реклама; реклама интерактивная в компьютерной сети; реклама почтой; реклама телевизионная; репродуцирование документов; сбор и предоставление статистических данных; сбор информации по компьютерным базам данных; сведения о деловых операциях; систематизация информации в компьютерных базах данных; составление рекламных рубрик в газете; тестирование психологическое при найме на работу; управление гостиничными делами; управление коммерческое лицензиями на товары и услуги для третьих лиц; услуги в области общественных отношений; услуги по сравнению цен; экспертиза деловая.

36 Анализ финансовый; аренда финансовая; инвестирование; информация по вопросам страхования; информация финансовая; клиринг; консультации по вопросам страхования; консультации по вопросам финансов; маклерство; менеджмент финансовый; операции факторные; оценки финансовые (страхование, банковские операции, недвижимое имущество); перевод денежных средств в системе электронных расчетов; посредничество при страховании; сбор благотворительных средств; спонсорство финансовое; страхование; услуги актуариев; учреждение взаимовыгодных фондов; финансирование.

38 Доска сообщений электронная (телекоммуникационные службы); информация по вопросам дистанционной связи; маршрутизации и соединения телекоммуникационные; обеспечение дискусионными формами в Интернете; обеспечение доступа в Интернет (услуги провайдеров); обеспечение доступа к базам данных; обеспечение телекоммуникационного подключения к Интернету; обеспечение телекоммуникационными каналами, предоставляющими услуги телемага-

зинов; передача сообщений; передача сообщений и изображений с использованием компьютера; передача срочных объявлений; почта электронная; прокат аппаратуры для передачи сообщений; прокат времени доступа к сетям всемирной информационной сети; прокат модемов; прокат оборудования для телекоммуникационной связи; связь с использованием компьютерных терминалов; связь спутниковая; телеконференции (Интернет).

41 Академии (обучение); видеосъемка; издание книг; информация по вопросам отдыха; информация по вопросам развлечений; киностудии; клубы культурно-просветительные и развлекательные; макетирование публикаций, за исключением рекламных; микрофильмирование; монтаж видеозаписей; монтирование теле- и радиопрограмм; обеспечение интерактивное игрой (через компьютерную сеть); обеспечение интерактивными электронными публикациями (не загружаемыми); обучение заочное; обучение практическим навыкам (демонстрация); организация выставок с культурно-просветительной целью; организация досугов; организация и проведение коллоквиумов; организация и проведение конгрессов; организация и проведение конференций; организация и проведение мастер-классов (обучение); организация и проведение семинаров; организация и проведение симпозиумов; организация конкурсов учебных или развлекательных; организация развлечений на базах отдыха; ориентирование профессиональное (советы по вопросам образования или обучения); передвижные библиотеки; проведение экзаменов; прокат аудио- и звукозаписей; прокат видеофильмов; прокат кинофильмов; публикации с помощью настольных электронных издательских систем; публикация текстовых материалов (за исключением рекламных); радиопередачи развлекательные; развлечения; редактирование текстов, за исключением рекламных; служба новостей; составление программ встреч (развлечение); услуги образовательно-воспитательные; услуги переводчиков; услуги по написанию сценариев; услуги студий записи; формирование цифрового изображения; фоторепортажи.

42 Анализ компьютерных систем; восстановление компьютерных баз данных; дизайн художественный; защита информационных систем от вирусов; изучение технических проектов; инжиниринг; инсталляция программного обеспечения; исследования в области бактериологии; исследования в области биологии; исследования в области геологии; исследования в области защиты окружающей среды; исследования в области механики; исследования в области физики; ис-

следования в области химии; исследования и разработка новых товаров (для третьих лиц); исследования технические; консультации в области компьютерной техники; консультации по вопросам программного обеспечения; модернизация программного обеспечения; обслуживание техническое программного обеспечения; перенос данных или документов с физического носителя на электронный; предоставление поисковых средств для Интернета; преобразование данных и информационных программ (не физическое); проектирование компьютерных систем; прокат веб-серверов; прокат компьютеров; прокат средств программного обеспечения; размещение веб-сайтов; размножение компьютерных программ; разработка программного обеспечения; создание и техническое обслуживание веб-сайтов для третьих лиц; составление программ для компьютеров; услуги в области промышленной эстетики; услуги в области химии; услуги дизайнеров в области упаковки; экспертиза инженерно-техническая.

43 Бронирование мест в гостиницах; бронирование мест в пансионатах; бронирование мест для временного жилья.

45 Арбитраж; консультации по вопросам интеллектуальной собственности; контроль в области интеллектуальной собственности; лицензирование интеллектуальной собственности; лицензирование программного обеспечения; поиски юридические; посредничество в оказании персональных или социальных услуг; регистрация доменных имён; управление делами по авторскому праву; услуги юридические.

(111) MGU 18251

(151) 11.05.2009 (181) 30.07.2018

(210) MGU 2008 1305 (220) 30.07.2008

(732) ГУАНЧЖОУ ПОРАИНАР ГАРМЕНТС КО., ЛТД, СН

(540)

porainar

(511)

25 Кийимлар; шимлар; устки кийим; юбкалар; форма кийим; матросча блузлар; чакалоқлар учун кийим-кечаклар; бош кийимлар; трикотаж буюмлар; поябзал.

25 Одежда; брюки; одежда верхняя; юбки; одежда форменная; блузы матросские; приданое для

новорожденного; уборы головные; изделия трикотажные; обувь.

(111) MGU 18252

(151) 11.05.2009 (181) 30.07.2018

(210) MGU 2008 1306 (220) 30.07.2008

(732) Ханчжоу Хиквижн Дижитал Текноложи Ко., Лтд, СН

(540)

HIKVISION

(511)

9 Ахборотга ишлов бериш учун курилмалар; интеграл схемалар; электрон эълонлар тахтаси; видеотелефонлар; ўғриликнинг олдини олиш учун электр курилмалар; видеокамералар; ёнғинга оид помпалар; электр кабеллари; масофали ёзиб олиш приборлари; фотоаппаратлар; темир йўл транспортида хавфсизликни таъминлаш учун курилмалар; анод батареялари; саноат мақсадлари учун рентгент аппаратларининг экранлари; фототелеграф аппаратлари; электрон ёзув дафтари.

9 Устройства для обработки информации; схемы интегральные; доски объявлений электронные; видеотелефоны; устройства для предотвращения краж электрические; видеокамеры; помпы пожарные; кабели электрические; приборы записывающие дистанционные; фотоаппараты; устройства для обеспечения безопасности на железнодорожном транспорте; батареи анодные; экраны рентгеновских аппаратов для промышленных целей; аппараты фототелеграфные; книжки записные электронные.

(111) MGU 18253

(151) 12.05.2009 (181) 02.10.2018

(210) MGU 2008 1593 (220) 02.10.2008

(732) "AVENT ADVOKAT" адвокатлик фирмаси, UZ

Адвокатская фирма "AVENT ADVOKAT", UZ

(540)

Рангли иловага қаранг.

Смотри цветное приложение.

(591) Қизил, оқ.

Красный, белый.

**(511)**

45 Юридик хизматлар.

45 Услуги юридические.

**(111)** MGU 18254**(151)** 12.05.2009**(181)** 22.10.2018**(210)** MGU 2008 1664**(220)** 22.10.2008**(732)** Тургунов Расулжон Насирджанович, UZ**(540)**

Рангли иловага қаранг.

Смотри цветное приложение.

**(591)** Қизил.

Красный.

**(511)**

35 Учинчи шахслар учун товарларни ўтказиш.

37 Транспорт воситаларига техник хизмат кўрсатиш.

35 Продвижение товаров для третьих лиц.

37 Ослуживание техническое транспортных средств.

**(111)** MGU 18255**(151)** 12.05.2009**(181)** 29.04.2018**(210)** MGU 2008 0726**(220)** 29.04.2008**(732)** Симмонс & Симмонс, А Партнершип, GB**(540)****SIMMONS & SIMMONS****(511)**

16 Босма маҳсулот ва нашрлар; товарларни ҳаракатлантиришга имкон яратувчи қоғозли реклама материаллари; ёзув-қоғоз товарлари, идора ашёлари (мебелдан ташқари); брошюралар, тақвимлар, каталоглар, кундаликлар, пероли ручкалар ва канцелярия блокнотлари; ваучерлар; ўқув материаллари ва кўргазмалар куруллар.

35 Хизматлар; бизнес соҳасида 35-синфга киритилган хизматлар; иш юзасидан маслаҳатлар; ишбилармончилик юзасидан ахборот; иқтисодий маслаҳатлар; бизнес соҳасида менежмент; бизнес соҳасида маъмурий фаолият; иш юритиш доирасида офис хизматлари; реклама ва реклама хизматлари; бизнесни ташкил қилиш ва бошқариш масалалари бўйича консултациялар, маслаҳатлар ва ёрдам; юқорида айтиб ўтилган барча хизматлар бўйича ахборот ва маслаҳатлар.

41 Юридик соҳа бўйича телекоммуникация, бизнес, реклама, маркетинг, молиявий фаолият, пул

операциялари, сугурта ва Интернет доирасида ўқув жараёни ва тарбияни; конференцияларни ташкил қилиш ва ўтказиш.

42 Саноат, техника ва компьютер тадқиқотлари бўйича хизматлар.

45 Юридик хизматлар, шу жумладан индивидуал юридик хизматлар; суд хизматлари; юридик тадқиқотлар бўйича хизматлар; компанияларни рўйхатдан ўтказиш бўйича хизматлар.

16 Печатная продукция и публикации; бумажные рекламные материалы, способствующие продвижению товара; писчебумажные товары, конторские принадлежности (за исключением мебели); брошюры, календари, каталоги, дневники, ручки с перьями и блокноты канцелярские; ваучеры; учебные материалы и наглядные пособия.

35 Услуги в области бизнеса, включенные в класс 35; деловые консультации; информация деловая; экономические консультации; менеджмент в области бизнеса; административная деятельность в сфере бизнеса; офисные услуги в сфере делопроизводства; реклама и рекламные услуги; консультации, советы и помощь по вопросам организации и управления бизнесом; информация и консультации по всем вышеупомянутым услугам.

41 Обеспечение учебного процесса и воспитания в юридической области, в сфере телекоммуникации, бизнеса, рекламы, маркетинга, финансовой деятельности, денежных операций, страхования и Интернета; организация и проведение конференций.

42 Услуги по промышленным, техническим и компьютерным исследованиям.

45 Юридические услуги, в том числе индивидуальные юридические услуги; судебные услуги; услуги по юридическим исследованиям; услуги по регистрации компаний.

**(111)** MGU 18256**(151)** 12.05.2009**(181)** 29.04.2018**(210)** MGU 2008 0727**(220)** 29.04.2008**(732)** Симмонс & Симмонс, А Партнершип, GB**(540)****СИММОНС & СИММОНС****(511)**

16 Босма маҳсулот ва нашрлар; товарларни ҳаракатлантиришга имкон яратувчи қоғозли реклама материаллари; ёзув-қоғоз товарлари, идора ашёлари (мебелдан ташқари); брошюралар, тақвимлар, каталоглар, кундаликлар, пероли ручка-

лар ва канцелярия блокнотлари; ваучерлар; ўқув материаллари ва кўргазмалар куроллар.

35 Хизматлар; бизнес соҳасида 35-синфга киритилган хизматлар; иш юзасидан маслаҳатлар; ишбилармончилик юзасидан ахборот; иқтисодий маслаҳатлар; бизнес соҳасида менежмент; бизнес соҳасида маъмурий фаолият; иш юритиш доирасида офис хизматлари; реклама ва реклама хизматлари; бизнесни ташкил қилиш ва бошқариш масалалари бўйича консултациялар, маслаҳатлар ва ёрдам; юқорида айтиб ўтилган барча хизматлар бўйича ахборот ва маслаҳатлар.

41 Юридик соҳа бўйича телекоммуникация, бизнес, реклама, маркетинг, молиявий фаолият, пул операциялари, суғурта ва Интернет доирасида ўқув жараёни ва тарбияни; конференцияларни ташкил қилиш ва ўтказиш.

42 Саноат, техника ва компьютер тадқиқотлари бўйича хизматлар.

45 Юридик хизматлар, шу жумладан индивидуал юридик хизматлар; суд хизматлари; юридик тадқиқотлар бўйича хизматлар; компанияларни рўйхатдан ўтказиш бўйича хизматлар.

16 Печатная продукция и публикации; бумажные рекламные материалы, способствующие продвижению товара; писчебумажные товары, конторские принадлежности (за исключением мебели); брошюры, календари, каталоги, дневники, ручки с перьями и блокноты канцелярские; ваучеры; учебные материалы и наглядные пособия.

35 Услуги в области бизнеса, включенные в класс 35; деловые консультации; информация деловая; экономические консультации; менеджмент в области бизнеса; административная деятельность в сфере бизнеса; офисные услуги в сфере делопроизводства; реклама и рекламные услуги; консультации, советы и помощь по вопросам организации и управления бизнесом; информация и консультации по всем вышеупомянутым услугам.

41 Обеспечение учебного процесса и воспитания в юридической области, в сфере телекоммуникации, бизнеса, рекламы, маркетинга, финансовой деятельности, денежных операций, страхования и Интернета; организация и проведение конференций.

42 Услуги по промышленным, техническим и компьютерным исследованиям.

45 Юридические услуги, в том числе индивидуальные юридические услуги; судебные услуги; услуги по юридическим исследованиям; услуги по регистрации компаний.

(111) MGU 18257

(151) 12.05.2009

(210) MGU 2008 0948

(732) "UCH - HAMKOR" kredit uyushmasi, UZ

Кредитный союз "UCH - HAMKOR", UZ

(540)



(181) 06.06.2018

(220) 06.06.2008

(511)

36 Кредит агентликлари; қарзларни ундириб олиш бўйича агентликлар; кўчмас мол-мулк билан ўтказиладиган операциялар бўйича агентликлар; божхона агентликлари; молиявий таҳлил; фермалар ва қишлоқ хўжаликлари ижараси; молиявий ижара; жамғарма банклари; хонадонлар билан шуғулланувчи бюро; ижара тўловларини ундириш; йўл чекларини чиқариш; кредит карточкаларини чиқариш; қимматбаҳо қоғозларни чиқариш; инвестициялаш; суғурта масалалари бўйича ахборот; молиявий ахборот; клиринг; суғурта масалалари бўйича маслаҳатлар; молия масалалари бўйича маслаҳатлар; биржа нархлари; савдо-саноат фаолиятини тўхтатиш; маклерлик; молиявий менежмент; пул айирбошлаш; дебет карточкалари бўйича хизмат кўрсатиш; кредит карточкалари бўйича хизмат кўрсатиш; Интернет орқали ўтказиладиган банк операциялари; фактор операциялари; пул йиғишни ташкил қилиш; антиквариатни баҳолаш; қимматбаҳо зийнат буюмларини баҳолаш; маркаларни баҳолаш; кўчмас мол-мулкни баҳолаш; нумизматика буюмларини баҳолаш; санъат асарларини баҳолаш; молиявий баҳолашлар (суғурта, банк операциялари, кўчмас мол-мулк); электрон ҳисоб-китоблар тизимида пул ўтказиш; кафиллик; биржа воситачилиги; кўчмас мол-мулк билан ўтказиладиган операцияларда воситачилик; суғурта қилишда воситачилик; ссудалар тақдим этиш; гаров ҳисобига ссудалар тақдим этиш; чекларнинг асл эканлигини текшириш; ҳайрия маблағларини йиғиш; кўчмас мол-мулкни ижарага бериш; яшаш учун мослаштирилмаган биноларни ижарага бериш; хонадонларни ижарага бериш; молиявий хомийлик; ипотека ссудалари; бўлиб-бўлиб тўлаш билан қайтариладиган ссудалар; суғурта; турар жой фондини бошқариш; кўчмас мулкни бошқариш; актуарийлар хизматлари; банк хизматлари; нафақаларни тўлаш бўйича хизматлар; васийчилик хизматлари; ўзаро фондларни таъсис этиш; молиялаш; сейфларда сақлаш; қимматбаҳо нарсаларни сақлаш; солиқ экспертизаси.

36 Агентства кредитные; агентства по взысканию долгов; агентства по операциям с недвижимым имуществом; агентства таможенные; анализ финансовый; аренда ферм и сельхозов; аренда финансовая; банки сберегательные; бюро квартирные; взыскание арендной платы; выпуск дорожных чеков; выпуск кредитных карточек; выпуск ценных бумаг; инвестирование; информация по вопросам страхования; информация финансовая; клиринг; консультации по вопросам страхования; консультации по вопросам финансов; котировки биржевые; ликвидация торгово-промышленной деятельности; маклерство; менеджмент финансовый; обмен денег; обслуживание по дебетовым карточкам; обслуживание по кредитным карточкам; операции банковские через Интернет; операции факторные; организация денежных сборов; оценка антиквариата; оценка драгоценностей; оценка марок; оценка недвижимого имущества; оценка предметов нумизматики; оценка произведений искусства; оценки финансовые (страхование, банковские операции, недвижимое имущество); перевод денежных средств в системе электронных расчетов; поручительство; посредничество биржевое; посредничество при операциях с недвижимостью; посредничество при страховании; предоставление ссуд; предоставление ссуд под залог; проверка подлинности чеков; сбор благотворительных средств; сдача в аренду недвижимого имущества; сдача в аренду нежилых помещений; сдача квартир в аренду; спонсорство финансовое; ссуды ипотечные; ссуды с погашением в рассрочку; страхование; управление жилым фондом; управление недвижимостью; услуги актуариев; услуги банковские; услуги по выплате пенсий; услуги попечительские; учреждение взаимфондов; финансирование; хранение в сейфах; хранение ценностей; экспертиза налоговая.

(111) MGU 18258

(151) 12.05.2009

(181) 17.09.2018

(210) MGU 2008 1548

(220) 17.09.2008

(732) "MUXAMMADAMIN" хусусий корхонаси, UZ

Частное предприятие "MUXAMMADAMIN", UZ  
(540)



(526) UZ.ASYA.PLAST.

(511)

20 Катта бочкатаралар, пластмасса бочкачалар; жойлаш учун пластмасса идишлар; пластмасса канистралар.

20 Бочкотары большие, бочонки пластмассовые; емкости для упаковки пластмассовые; канистры пластмассовые.

(111) MGU 18259

(151) 12.05.2009

(181) 03.11.2018

(210) MGU 2008 1722

(220) 03.11.2008

(732) "INTERBRAND MEDIA" mas'uliyati cheklangan jamiyati, UZ

Общество с ограниченной ответственностью "INTERBRAND MEDIA", UZ

(540)

# PITER

(511)

29 Колбаса махсулотлари; ўсимлик ёғлари; консерваланган гўшт; консерваланган сабзавотлар; сут махсулотлари; шўрвалар; музлатилган мевалар.

30 Қандолатчилик махсулотлари; конфетлар; музкаймоқ; печений; зирavorлар; нон; чой.

32 Сувлар; пиво; мева шарбатлари.

33 Арок; алкогольли ичимликлар.

29 Изделия колбасные; масла растительные; мясо консервированное; овощи консервированные; продукты молочные; супы; фрукты замороженные.

30 Изделия кондитерские; конфеты; мороженое; печенье; приправы; хлеб; чай.

32 Воды; пиво; соки фруктовые.

33 Водка; напитки алкогольные.

(111) MGU 18260

(151) 12.05.2009

(181) 03.07.2018

(210) MGU 2008 1133

(220) 03.07.2008

(732) Дженерал Моторс Корпорейшн, Делавэр штати корпорацияси, US

Дженерал Моторс Корпорейшн, корпорация штата Делавэр, US

(540)

# GET REAL

**(511)**

12 Автомобиллар ва уларга қисмлар.

12 Автомобили и части к ним.

**(111)** MGU 18261**(151)** 13.05.2009 **(181)** 30.07.2018**(210)** MGU 2008 1299 **(220)** 30.07.2008**(310)** 2008706991**(320)** 11.03.2008 **(330)** RU**(732)** "Жировой комбинат" очик акциядорлик жамияти, RU

Открытое акционерное общество "Жировой комбинат", RU

**(540)****(511)**

3 Совунлар; дезинфекцияловчи совунлар; дезодорация қилувчи совунлар; соқол олиш учун совунлар; матоларнинг ранглари жонлантириш учун совунлар; бўлақланган, пардоз совунлари; шифобахш совунлар; терлашга қарши совунлар; оёқ терлашига қарши совунлар; бодом совуни.

29 Озиқ-овқат мойлари; қаймоқли крем; маргарин; ўсимлик ёғлари; сут маҳсулотлари; бутербродлар учун аралашма мойлар.

30 Хантал; зираворлар; шу жумладан қайлалар. майонез, кетчуп.

3 Мыла; мыла дезинфицирующие; мыла дезодорирующие; мыла для бритья; мыла для оживления оттенков тканей; мыла кусковые, туалетные; мыла лечебные; мыла против потения; мыла против потения ног; мыло миндальное.

29 Жиры пищевые; крем сливочный; маргарин; масла растительные; продукты молочные; смеси жировые для бутербродов.

30 Горчица; приправы; в том числе соусы, майонез, кетчуп.

**(111)** MGU 18262**(151)** 13.05.2009 **(181)** 21.10.2018**(210)** MGU 2008 1673 **(220)** 24.10.2008**(732)** "FRAGRANCE WORLD" масъулияти чекланган жамияти, UZ

Общество с ограниченной ответственностью "FRAGRANCE WORLD", UZ

**(540)**

EVAFLOR

**(511)**

3 Оқартириш учун препаратлар ва кир ювиш учун бошқа воситалар; тозалаш, сайқаллаш, ёғ-сизлантириш ва абразив ишлов бериш учун препаратлар; совунлар; атторлик буюмлари, эфир мойлари, пардоз-андоз воситалари, сочлар учун лосьонлар; тиш кукунлари ва пасталари.

3 Препараты для отбеливания и прочие вещества для стирки; препараты для чистки, полирования, обезжиривания и абразивной обработки; мыла; парфюмерные изделия, эфирные масла, косметика, лосьоны для волос; зубные порошки и пасты.

**(111)** MGU 18263**(151)** 14.05.2009 **(181)** 21.04.2018**(210)** MGU 2008 0654 **(220)** 21.04.2008**(732)** Гэп (ИТМ) Инк., US**(540)**

GAP KIDS

**(511)**

18 Чарм ва чармга ўхшатма, улардан бошқа синфларга мансуб бўлмаган буюмлар; хайвон терилари; йўл сумкалари ва чамадонлари, соябонлар; хўжалик сумкалари, спорт сумкалари, буюм халталар, рюкзаклар, аёллар сумкалари, кармонлар, ҳамёнлар ва велосипед сумкалари; итлар учун тасмалар, итлар учун ёпиклар, итлар учун кийимлар, итлар учун кийимлар ва итнинг орқасига бириктириладиган кўчма сумкалар.

18 Кожа и имитация кожи, изделия из них, не относящиеся к другим классам; шкуры животных; дорожные сумки и чемоданы, зонты; хозяйственные сумки, спортивные сумки, вещевые мешки, рюкзаки, женские сумки, кошельки, бумажники и велосипедные сумки; поводки для собак, попоны для собак, одежда для собак, одежда для собак и переносные сумки, прикрепляемые к спине собаки.

**(111)** MGU 18264**(151)** 14.05.2009 **(181)** 21.04.2018**(210)** MGU 2008 0655 **(220)** 21.04.2008**(732)** Гэп (ИТМ) Инк., US

(540)

# GAP KIDS

(511)

25 Кийимлар, пойабзал, бош кийимлар, аксессуарлар.

25 Одежда, обувь, головные уборы, аксессуары.

(111) MGU 18265

(151) 14.05.2009

(181) 21.04.2018

(210) MGU 2008 0657

(220) 21.04.2008

(732) Гэп (ИТМ) Инк., US

(540)

# BABY GAP

(511)

18 Чарм ва чармга ўхшатма, улардан бошқа синфларга мансуб бўлмаган буюмлар; хайвон терилари; йўл сумкалари ва чамадонлари, соябонлар; хўжалик сумкалари, спорт сумкалари, буюм халталар, рюкзаклар, аёллар сумкалари, кармонлар, ҳамёнлар ва велосипед сумкалари; итлар учун тасмалар, итлар учун ёпиклар, итлар учун кийимлар, итлар учун кийимлар ва итнинг орқасига бириктириладиган кўчма сумкалар.

18 Кожа и имитация кожи, изделия из них, не относящиеся к другим классам; шкуры животных; дорожные сумки и чемоданы, зонты; хозяйственные сумки, спортивные сумки, вещевые мешки, рюкзаки, женские сумки, кошельки, бумажники и велосипедные сумки; поводки для собак, попоны для собак, одежда для собак, одежда для собак и переносные сумки, прикрепляемые к спине собаки.

(111) MGU 18266

(151) 14.05.2009

(181) 21.04.2018

(210) MGU 2008 0658

(220) 21.04.2008

(732) Гэп (ИТМ) Инк., US

(540)

# BABY GAP

(511)

24 Газламалар ва тўқимачилик буюмлари; кўрпатўшак ва чўмилиш бельёси; кўрпа-тўшак бельёси; кўрпа-тўшак ёпинғичлари; бурмалар; сочик-

лар; дарпардалар; деворлар учун драпировкалаш материаллари; ёстик жилдлар; қайт қилиш учун болалар сочиклари; йўргаклаш учун матраслар учун газламали ғилофлар; йўргаклаш учун тагликлар.

24 Ткани и текстильные изделия; постельное и купальное белье; постельное белье; постельные покрывала; оборки; полотенца; занавеси; текстильные драпировочные материалы для стен; наволочки; детские полотенца для срыгивания; тканевые чехлы для матрасов для пеленания; подстилки для пеленания.

(111) MGU 18267

(151) 14.05.2009

(181) 21.04.2018

(210) MGU 2008 0659

(220) 21.04.2008

(732) Гэп (ИТМ) Инк., US

(540)

# BABY GAP

(511)

25 Кийимлар, пойабзал, бош кийимлар, аксессуарлар.

25 Одежда, обувь, головные уборы, аксессуары.

(111) MGU 18268

(151) 14.05.2009

(181) 21.04.2018

(210) MGU 2008 0660

(220) 21.04.2008

(732) Гэп (ИТМ) Инк., US

(540)

# BABY GAP

(511)

28 Ўйинчоқлар ва спорт товарлари; ўйинлар ва ўйинчоқлар; гимнастик ва спорт анжомлари, бошқа синфларга тегишли бўлмаганлари; янги йил арчалари учун безаклар; итлар учун ўйинчоқлар.

28 Игрушки и спортивные товары; игры и игрушки; гимнастические и спортивные принадлежности, не относящиеся к другим классам; украшения для новогодних елок; игрушки для собак.



(111) MGU 18269  
 (151) 14.05.2009 (181) 21.04.2018  
 (210) MGU 2008 0662 (220) 21.04.2008  
 (732) Гэп (ИТМ) Инк., US  
 (540)

Рангли иловага қаранг.  
 Смотри цветное приложение.

(591) Жигар ранг, ок.  
 Коричневый, белый.  
 (511)  
 25 Кийимлар, пойабзал, бош кийимлар, кийим  
 аксессуарлари.

25 Одежда, обувь, головные уборы, аксессуары  
 одежды.

(111) MGU 18270  
 (151) 14.05.2009 (181) 21.04.2018  
 (210) MGU 2008 0665 (220) 21.04.2008  
 (732) Банана Репаблик (ИТМ) Инк., US  
 (540)

## BANANA REPUBLIC

(511)  
 9 Кўзойнақлар; пенсне; қуёшдан ҳимояловчи  
 кўзойнақлар; кўзойнақлар; ўқиш учун кўзойнақ-  
 лар; шифокор тавсияси билан олинган кўзойнақ-  
 лар; ҳимоя кўзойнақлари; кўзойнақлар учун  
 қисмлар, фитинглар ва аксессуарлар, айнан гар-  
 дишлар, пенсне учун ғилофлар, кўзойнақлар  
 учун тасмалар ва занжирлар, алмаштириб туриш  
 учун линзалар, бурун тиргаклари, поролон нақ-  
 ладқалар, кўзойнақлар ва контакт линзалар учун  
 ғилофлар; магнитли кодланган карталар ва ин-  
 теграл микросхемаларнинг чипларини ўз ичига  
 олган карталар, айнан эса ўз ичига товарларни  
 сотиб олиш ва хизматлар учун фойдаланила-  
 диган дастурларни олган смарт-карталар; мусиқа  
 ёзилган компакт-дисклар.

9 Очки; пенсне; солнцезащитные очки; очки для  
 чтения; очки по рецепту; защитные очки; части,  
 фитинги и аксессуары для очков, а именно опра-  
 вы, футляры для пенсне, шнурки и цепочки для  
 очков, сменные линзы, носовые упоры, пороло-  
 новые накладки, футляры для очков и контакт-  
 ных линз; магнитные кодированные карты и кар-  
 ты содержащие чипы интегральных микросхем,  
 а именно смарт-карты, содержащие программы,  
 используемые для покупки товаров и услуг; ком-  
 пакт-диски с записанной музыкой.

(111) MGU 18271  
 (151) 14.05.2009 (181) 21.04.2018  
 (210) MGU 2008 0666 (220) 21.04.2008  
 (732) Банана Репаблик (ИТМ) Инк., US  
 (540)

## BANANA REPUBLIC

(511)  
 14 Соатлар ва бошқа хронометрик приборлар ва  
 улар учун қисмлар; хронометрлар; соатлар (қўл-  
 га тақиладиганлари); чўнтақ соатлари; секундо-  
 мерлар; соатлар (қўлга тақиладиганларидан таш-  
 қари); хронометрлар, қўл соатлари, чўнтақ соат-  
 лари, секундомерлар ва соатлар (қўлга тақилади-  
 ганларидан ташқари) учун қисмлар, фитинглар  
 ва аксессуарлар; соатлар учун билагузуклар, қўл  
 соатлари учун билагузуклар; қўл соатлари учун  
 кейс шаклидаги ғилофлар; соат механизмлари  
 учун корпуслар; заргарлик буюмлари учун кути-  
 лар; расмлар учун ромқалар; заргарлик буюмла-  
 ри; қимматбаҳо тошлардан буюмлар; қиммат-  
 баҳо тошлар; значоклар; тўқалар; калитлар учун  
 жевакчалар; асл металллар; асл металллардан пар-  
 доз-андоз воситалари учун кармонлар ва ғи-  
 лофлар.

14 Часы и прочие хронометрические приборы и  
 части к ним; хронометры; часы (наручные); кар-  
 манные часы; секундомеры; часы (за исключе-  
 нием наручных); части, фитинги и аксессуары  
 для хронометров, наручных часов, карманных  
 часов, секундомеров и часов (за исключением  
 наручных); браслеты для часов, браслеты для  
 наручных часов; футляры для наручных часов в  
 форме кейсов; корпуса для часовых механизмов;  
 футляры для ювелирных изделий; рамки для  
 картин; ювелирные изделия; изделия из драго-  
 ценных камней; драгоценные камни; значки;  
 пряжки; брелоки для ключей; благородные ме-  
 таллы; кошельки и футляры для косметики из  
 благородных металлов.

(111) MGU 18272  
 (151) 14.05.2009 (181) 21.04.2018  
 (210) MGU 2008 0667 (220) 21.04.2008  
 (732) Банана Репаблик (ИТМ) Инк., US  
 (540)

## BANANA REPUBLIC

(511)  
 18 Чарм ва чармга ўхшатма, улардан бошқа  
 синфларга мансуб бўлмаган буюмлар; ҳайвон  
 терилари; йўл сумқалари ва чамадонлари, соя-  
 бонлар; ҳўжалик сумқалари, спорт сумқалари,

буюм халталар, рюкзаклар, аёллар сумкалари, кармонлар, ҳамёнлар ва велосипед сумкалари; итлар учун тасмалар, итлар учун ёпиклар, итлар учун кийимлар, итлар учун кийимлар ва итнинг орқасига бириктириладиган кўчма сумкалар.

18 Кожа и имитация кожи, изделия из них, не относящиеся к другим классам; шкуры животных; дорожные сумки и чемоданы, зонты; хозяйственные сумки, спортивные сумки, вещевые мешки, рюкзаки, женские сумки, кошельки, бумажники и велосипедные сумки; поводки для собак, попоны для собак, одежда для собак, одежда для собак и переносные сумки, прикрепляемые к спине собаки.

(111) MGU 18273

(151) 14.05.2009

(181) 21.04.2018

(210) MGU 2008 0668

(220) 21.04.2008

(732) Банана Репаблик (ИТМ) Инк., US

(540)

**BANANA REPUBLIC**

(511)

25 Кийимлар, пойабзал, бош кийимлар, кийим аксессуарлари.

25 Одежда, обувь, головные уборы, аксессуары одежды.

(111) MGU 18274

(151) 14.05.2009

(181) 21.04.2018

(210) MGU 2008 0671

(220) 21.04.2008

(732) Банана Репаблик (ИТМ) Инк., US

(540)



(511)

9 Кўзойнақлар; пенсне; қуёшдан ҳимояловчи кўзойнақлар; кўзойнақлар; ўқиш учун кўзойнақлар; шифокор тавсияси билан олинган кўзойнақлар; ҳимоя кўзойнақлари; кўзойнақлар учун қисмлар, фитинглар ва аксессуарлар, айнан эса гардишлар, пенсне учун ғилофлар, кўзойнақлар учун тасмалар ва занжирлар, алмаштириб туриш учун линзалар, бурун тиргақлари, поролон нақладқалар, кўзойнақлар ва контакт линзалар учун ғилофлар; магнитли кодланган карталар ва интеграл микросхемаларнинг чипларини ўз ичига

олган карталар, айнан эса ўз ичига товарларни сотиб олиш ва хизматлар учун фойдаланиладиган дастурларни олган смарт-карталар; мусика ёзилган компакт-дисклар.

9 Очки; пенсне; солнцезащитные очки; очки; очки для чтения; очки по рецепту; защитные очки; части, фитинги и аксессуары для очков, а именно оправы, футляры для пенсне, шнурки и цепочки для очков, сменные линзы, носовые упоры, поролоновые накладки, футляры для очков и контактных линз; магнитные кодированные карты и карты содержащие чипы интегральных микросхем, а именно смарт-карты, содержащие программы, используемые для покупки товаров и услуг; компакт-диски с записанной музыкой.

(111) MGU 18275

(151) 14.05.2009

(181) 21.04.2018

(210) MGU 2008 0672

(220) 21.04.2008

(732) Банана Репаблик (ИТМ) Инк., US

(540)



(511)

14 Соатлар ва бошқа хронометрик приборлар ва улар учун қисмлар; хронометрлар; соатлар (қўлга тақиладиганлари); чўнтақ соатлари; секундомерлар; соатлар (қўлга тақиладиганларидан ташқари); хронометрлар, қўл соатлари, чўнтақ соатлари, секундомерлар ва соатлар (қўлга тақиладиганларидан ташқари) учун қисмлар, фитинглар ва аксессуарлар; соатлар учун билагузуклар, қўл соатлари учун билагузуклар; қўл соатлари учун кейс шаклидаги ғилофлар; соат механизмлари учун корпуслар; заргарлик буюмлари учун кутилар; расмлар учун ромкалар; заргарлик буюмлари; қимматбаҳо тошлардан буюмлар; қимматбаҳо тошлар; значоклар; тўқалар; калитлар учун жевакчалар; асл металллар; асл металллардан пардоз-андоз воситалари учун кармонлар ва ғилофлар.

14 Часы и прочие хронометрические приборы и части к ним; хронометры; часы (наручные); карманные часы; секундомеры; часы (за исключением наручных); части, фитинги и аксессуары для хронометров, наручных часов, карманных часов, секундомеров и часов (за исключением

наручных); браслеты для часов, браслеты для наручных часов; футляры для наручных часов в форме кейсов; корпуса для часовых механизмов; футляры для ювелирных изделий; рамки для картин; ювелирные изделия; изделия из драгоценных камней; драгоценные камни; значки; пряжки; брелоки для ключей; благородные металлы; кошельки и футляры для косметики из благородных металлов.

(111) MGU 18276  
 (151) 14.05.2009 (181) 21.04.2018  
 (210) MGU 2008 0673 (220) 21.04.2008  
 (732) Банана Републик (ИТМ) Инк., US  
 (540)



(511)  
 18 Чарм ва чармга ўхшатма, улардан бошқа синфларга мансуб бўлмаган буюмлар; хайвон терилари; йўл сумкалари ва чамадонлари, соябонлар; хўжалик сумкалари, спорт сумкалари, буюм халталар, рюкзаклар, аёллар сумкалари, кармонлар, ҳамёнлар ва велосипед сумкалари; итлар учун тасмалар, итлар учун ёпиклар, итлар учун кийимлар, итлар учун кийимлар ва итнинг оркасига бириктириладиган кўчма сумкалар.

18 Кожа и имитация кожи, изделия из них, не относящиеся к другим классам; шкуры животных; дорожные сумки и чемоданы, зонты; хозяйственные сумки, спортивные сумки, вещевые мешки, рюкзаки, женские сумки, кошельки, бумажники и велосипедные сумки; поводки для собак, попоны для собак, одежда для собак, одежда для собак и переносные сумки, прикрепляемые к спине собаки.

(111) MGU 18277  
 (151) 14.05.2009 (181) 21.04.2018  
 (210) MGU 2008 0674 (220) 21.04.2008  
 (732) Банана Републик (ИТМ) Инк., US  
 (540)



(511)  
 25 Кийимлар, пойабзал, бош кийимлар, кийим аксессуарлари.

25 Одежда, обувь, головные уборы, аксессуары одежды.

(111) MGU 18278  
 (151) 18.05.2009 (181) 10.10.2018  
 (210) MGU 2008 1629 (220) 10.10.2008  
 (732) Ниязатов Мираббас Миракбарович, UZ  
 (540)

Рангли иловага қаранг.  
 Смотри цветное приложение.

(591) Тўқ қизил, яшил, кул ранг.  
 Бордовый, зеленый, серый.

(511)  
 5 Тиббий мақсадлар учун парҳез ичимликлар; тиббий мақсадлар учун ўтли чойлар; эликсирлар (фармацевтика препаратлари).  
 30 Чой; музли чой.  
 32 Алкоголсиз аперитивлар; квас (алкоголсиз ичимлик); лимонадлар; алкоголсиз ичимликлар; мева ичимликлари; мева гулширалари эти билан; сабзавот шарбатлари; мева шарбатлари; шербет (ичимлик); алкоголсиз мева экстрактлари.

5 Напитки диетические для медицинских целей; чаи травяные для медицинских целей; эликсиры (фармацевтические препараты).  
 30 Чай; чай со льдом.  
 32 Аперитивы безалкогольные; квас (безалкогольный напиток); лимонады; напитки безалкогольные; напитки фруктовые; нектары фруктовые с мякотью; соки овощные; соки фруктовые; шербет (напиток); экстракты фруктовые безалкогольные.

(111) MGU 18279  
 (151) 18.05.2009 (181) 05.06.2017  
 (210) MGU 2007 0842 (220) 05.06.2007  
 (732) МОРНИНГ БЛУМ Н.В., AN  
 (540)

Рангли иловага қаранг.  
 Смотри цветное приложение.

(591) Сарик, оқ, ҳаво ранг.  
 Желтый, белый, голубой.

(511)  
 35 Таъминочилик хизматлари (учинчи шахслар учун); товаланни ҳаракатлантириш (учинчи шахслар учун), айнан эса озиқ-овқат маҳсулотлари, халқ истеъмолчи товарлари, тиббий (шу жумладан дорихоналар), ветеринария, гигиена

препаратлари, тиббий мақсадлар учун парҳез моддалар, болалар озиқ-овқатлари, пластирлар, боғлаш материаллари, тиббий мақсадлар учун приборлар каби товарларнинг улгуржи ва чакана савдоси хизматлари.

44 Тиббий хизматлар, фармацевтлар хизматлари (рецептлар бўйича дори тайёрлаш); фармацевтика масалалари бўйича маслаҳатлар.

35 Снабженческие услуги (для третьих лиц); продвижение товаров (для третьих лиц), а именно услуги оптовой и розничной торговли таких товаров, как продукты питания, товары народного потребления, медицинские (в том числе аптек), ветеринарные, гигиенические препараты, диетические вещества для медицинских целей, детское питание, пластыри, перевязочные материалы, приборы для медицинских целей.

44 Медицинские услуги, услуги фармацевтов (приготовление лекарств по рецептам); консультации по вопросам фармацевтики.

(111) MGU 18280

(151) 18.05.2009

(181) 14.04.2018

(210) MGU 2008 0572

(220) 14.04.2008

(310) 2008705685

(320) 29.02.2008

(330) RU

(732) ДжейКей Меридиан Холдингз Лимитед, GB

(540)

Рангли иловага қаранг.

Смотри цветное приложение.

(526) T, S.

(591) Қора, кўк, оқ.

Черный, синий, белый.

(511)

1 Саноат, илмий мақсадларда, фотосурат олишда, кишлок хўжалигида, боғдорчилик ва ўрмончиликда фойдаланишга мўлжалланган кимёвий маҳсулотлар; ишлов берилмаган синтетик катронлар, ишлов берилмаган пластик материаллар; ўғитлар; оловни ўчириш учун таркиблар; металлларни тоблаш ва кавшарлаш учун препаратлар; озиқ-овқат маҳсулотларини консервалаш учун препаратлар, ошлаш моддалари; саноат мақсадлари учун елимловчи моддалар; ТХХТнинг 1-синфига киритилган эритгичлар, эритмалар.

2 Бўёқлар, алиф мойлари, локлар; бўёқлар, ТХХТнинг 2-синфига киритилган лок-бўёқ материаллар, қопламалар, суюлтиргичлар, эритмалар; ТХХТнинг 2-синфига киритилган ҳимоя қопламалари; металлларни занглашдан ва тахта-

ёғочларни чиришидан сақловчи ҳимоя воситалари; бўёқ моддалари; тезоблар; ишлов берилмаган табиий катронлар; бадиий-декоратив мақсадларда ва бадиий босма нашрлар учун ишлатиладиган тахтали ва кукунсимон металллар.

17 Каучук, резина, гуттаперча, асбест, слюда ва шу материаллардан бошқа синфларга мансуб бўлмаган буюмлари; қисман ишлов берилган пластмассалардан буюмлар; тешик-тиркишларни беркитиш, зичлаш изоляциялаш учун материаллар; ТХХТнинг 17-синфига киритилган бўёқлар, изоляцион локлар, герметиклар, ҳимоя қопламалари, эритмалар; нометалл эгилувчан қувурлар.

19 Нометалл қурилиш материаллари; қурилиш мақсадлари учун нометалл қаттиқ қувурлар; асфальт, катронлар ва битум; 19-синфга киритилган ҳимоя қопламалари; нометалл кўчма конструкциялар ва иншоотлар; нометалл ёдгорликлар.

1 Химические продукты, предназначенные для использования в промышленных, научных целях, в фотографии, сельском хозяйстве, садоводстве и лесоводстве; необработанные синтетические смолы, необработанные пластические материалы; удобрения; составы для тушения огня; препараты для закалки и пайки металлов; препараты для консервирования пищевых продуктов; дубильные вещества; клеящие вещества для промышленных целей; растворители, растворы, включенные в 1-й класс МКТУ.

2 Краски, олифы, лаки; красители, лакокрасочные материалы, покрытия, разбавители, растворы, включенные во 2-й класс МКТУ; защитные покрытия, включенные во 2-й класс МКТУ; защитные средства предохраняющие металлы от коррозии и древесину от разрушения; красящие вещества; протравы; необработанные природные смолы; листовые и порошкообразные металлы, используемые для художественно-декоративных целей и художественной печати.

17 Каучук, резина, гуттаперча, асбест, слюда и изделия из этих материалов, не относящиеся к другим классам; изделия из частично обработанных пластмасс; материалы для конопачения, уплотнения и изоляции; краски, лаки изоляционные, герметики, защитные покрытия, растворы, включенные в 17-й класс МКТУ; неметаллические гибкие трубы.

19 Неметаллические строительные материалы; неметаллические жесткие трубы для строительных целей; асфальт, смолы и битум; защитные покрытия, включенные в 19-й класс; неметаллические передвижные конструкции и сооружения; неметаллические памятники.

(111) MGU 18281  
 (151) 18.05.2009 (181) 12.05.2018  
 (210) MGU 2008 0767 (220) 12.05.2008  
 (732) Вм. РИГЛИ Джр. Компани, US  
 (540)

# КИВИХИТ

(511)  
 30 Қандолатчилик маҳсулотлари, сақичлар, пу-  
 факлар шишириш учун сақичлар, обакилар, ка-  
 рамеллар, конфетлар ва холодоклар.

30 Кондитерские изделия, резинки жевательные,  
 жевательные резинки для надувания пузырей,  
 леденцы, карамели, конфеты и холодки.

(111) MGU 18282  
 (151) 18.05.2009 (181) 22.09.2018  
 (210) MGU 2008 1564 (220) 22.09.2008  
 (732) "ASMIR FARM" масъулияти чекланган жа-  
 мияти, UZ  
 Общество с ограниченной ответственностью  
 "ASMIR FARM", UZ  
 (540)

Рангли иловага қаранг.  
 Смотри цветное приложение.

(526) Pharmaceutical Company.

(591) Кўк, қизил.  
 Синий, красный.

(511)  
 5 Акарицидлар; аконитин; тиббий мақсадлар  
 учун алкалоидлар; альгицидлар; фармацевтика  
 мақсадлари учун альдегидлар; ветеринария мақ-  
 садлари учун аминокислоталар; тиббий мақсад-  
 лар учун аминокислоталар; антибиотиклар; фар-  
 мацевтика мақсадлари учун алюминий ацетати;  
 фармацевтика мақсадлари учун ацетатлар; бакте-  
 рицидлар; тиббий мақсадлар учун бальзамлар;  
 гигиена бандажлари; боғлаш учун бандажлар;  
 биоцидлар; тиббий мақсадлар учун билагузук-  
 лар; ревматизмга қарши билагузуклар; фарма-  
 цевтика мақсадлари учун бром; горчичниклар  
 учун қоғоз; пашшага қарши ёпишқоқ қоғоз;  
 куяга қарши маҳсус шимдирилган қоғоз; тиббий  
 мақсадлар учун вазелин; вакциналар; кислород  
 ванналари; асептик, антисептик момиқ пахта;  
 гигроскопик момиқ пахта; тиббий мақсадлар  
 учун парҳез моддалар; тиббий мақсадлар учун  
 контраст радиологик моддалар; микроорганизм-  
 лар учун озукка моддалари; тиббий мақсадлар  
 учун радиоактив моддалар; фармацевтик мақсад-

лар учун асосий нордон-азотли висмут; фарма-  
 цевтика мақсадлари учун мелисса суви; даволаш  
 ванналари учун денгиз суви; тиббий мақсадлар  
 учун минерал сувлар; термал сувлар; еса бўла-  
 диган ўсимлик толалари (овқатга ишлатиш учун  
 эмас); стоматология мақсадлари учун колиплаш  
 муми; тиббий мақсадлар учун газлар; фарма-  
 цевтика мақсадлари учун гваякол; гематоген;  
 гемоглобин; гидрастин; гидрастинин; тиббий  
 мақсадлар учун глицерин; глицерофосфатлар;  
 тиббий мақсадлар учун глюкоза; фармацевтика  
 мақсадлари учун горечавка; тиббий мақсадлар  
 учун гормонлар; фармацевтика мақсадлари учун  
 хантал; горчичниклар; ванналар учун лойлар;  
 даволаш лойлари; тиббий мақсадлар учун гум-  
 мигут; тиббий мақсадлар учун гурьон-бальзам;  
 дезодорантлар (шахсий фойдаланиш учун мўл-  
 жалланганидан ташқари); тиббий мақсадлар  
 учун диастаза; дигиталин; тиббий мақсадлар  
 учун озукка кўшимчалари; озик-овқат минерал  
 кўшимчалари; тиббий мақсадлар учун озик-ов-  
 қат кўшимчалари; фармацевтика мақсадлари  
 учун хамиртурушлар; тиббий мақсадлар учун  
 желатин; балиқ мойи; тиббий мақсадлар учун  
 изотоплар; инсектицидлар; фармацевтика мақ-  
 садлари учун йод; фармацевтика мақсадлари  
 учун йодидлар; фармацевтика мақсадлари учун  
 ишқорий металл йодидлари; йодоформ; кало-  
 мель; фармацевтика мақсадлари учун нордон-  
 вино тоши; фармацевтика мақсадлари учун вино  
 тоши; тиббий мақсадлар учун камфора; дорилар  
 учун капсулалар; фармацевтика мақсадлари учун  
 капсулалар; тиббий мақсадлар учун карамелька-  
 лар; гемостатик қаламлар; сўгалларни даволаш  
 учун қаламлар; каустик қаламлар; кардонил  
 (паразитларга қарши восита); фармацевтика мақ-  
 садлари учун каустиклар; фармацевтика мақсад-  
 лари учун кашу; тиббий мақсадлар учун квассия;  
 тиббий мақсадлар учун квебрахо; фармацевтика  
 мақсадлари учун галл кислотаси; фармацевтика  
 мақсадлари учун кислоталар; тиш протезлари  
 учун елимлар; тиббий мақсадлар учун ёпишқоқ  
 тасмалар; фармацевтика мақсадлари учун колло-  
 дий; оёқлар учун кадокка қарши халқалар; рев-  
 матизмга қарши халқалар; доривор конфетлар;  
 тиббий мақсадлар учун ангустура пўстлоғи; фар-  
 мацевтика мақсадлари учун дарахтлар пўстлоғи;  
 тиббий мақсадлар учун кедр дарахти пўстлоғи  
 (репеллент); тиббий мақсадлар учун кондурага  
 пўстлоғи; кротон пўстлоғи; фармацевтика мақ-  
 садлари учун мангро дарахтининг пўстлоғи;  
 фармацевтика мақсадлари учун миробалан пўст-  
 лоғи; тиббий мақсадлар учун хина дарахти пўст-  
 лоғи; доривор илдизлар; фармацевтика мақсад-  
 лари учун ремень илдизлари; тиббий мақсадлар  
 учун корпия; парҳез ёки фармацевтика мақсад-

лари учун крахмал; фармацевтика мақсадлари учун креозот; тиббий мақсадлар учун қон; тиббий ёки ветеринария мақсадлари учун урчитилган микроорганизмлар; кураре; тишлар учун локлар; фармацевтика мақсадлари учун лакричник; лактоза; лейкопластирлар; ич котишдан дорилар; тиббий мақсадлар учун лецитин; ветеринария мақсадлари учун лосьонлар; итлар учун лосьонлар; фармацевтика мақсадлари учун лопулин; фармацевтика мақсадлари учун магнезия; малхам дорилар; фармацевтика мақсадлари учун малхам дорилар; куёш нуридан куйишдан малхам дорилар; симобли малхам дорилар; фармацевтика мақсадлари учун совуқ уришдан сақловчи малхам дорилар; боғлашлар учун докалар; сўна, бўкадан химояланиш учун ёғлар; доривор ёғлар; тиббий мақсадлар учун хантал ёғи; тиббий мақсадлар учун камфора ёғи; тиббий мақсадлар учун кастор ёғи; фармацевтика мақсадлари учун терпентин ёғи; тиббий мақсадлар учун укроп ёғи; тишлар учун мастикалар; абразив стоматология материаллари; тиш қолиплари учун материаллар; тишларни пломбалаш учун материаллар; боғлаш учун тиббий материаллар; боғлаш учун жарроҳлик материаллари; медикаментлар; ветеринария мақсадлари учун медикаментлар; серотерапия учун медикаментлар; инсон учун медикаментлар; стоматология медикаментлари; ментол; микстуралар; тиббий мақсадлар учун молескин; оксил сути; фармацевтика мақсадлари учун бодом сути; тиббий мақсадлар учун она асалари сути, фармацевтика мақсадлари учун сут ферментлари, тиббий мақсадлар учун ирландия мохи; болалар озучаси учун ун; фармацевтика мақсадлари учун ун; фармацевтика мақсадлари учун зиғир уруғидан ун, фармацевтика мақсадлари учун балиқ уни; ёпишқоқ пашша тутгичлар; фармацевтика мақсадлари учун ялпиз; дорихона тўпламлари (портатив); тиббий мақсадлар учун пархез ичимликлар; тиббий мақсадлар учун солод сутидан ичимликлар; фармацевтика мақсадлари учун доривор дамламалар; йод дамламаси; фармацевтика мақсадлари учун эвкалипт дамламаси; тиббий мақсадлар учун дамламалар; оподельдок; фармацевтика мақсадлари учун қайнатмалар; ҳайвонлар учун паразитларга қарши бўйинбоғлар; фармацевтика мақсадлари учун қизилмия таёқчалари; олтингурут таёқчалари (дезинфекцияловчи воситалар); сийдик тутолмасликдан қийналадиганлар учун гигиеник панталонлар; фармацевтика мақсадлар учун пектинлар; сийдик тутолмасликдан қийналадиганлар учун гигиеник йўргаклар; фармацевтика мақсадлари учун пепсинлар; фармацевтика мақсадлари учун пептонлар; тиббий

мақсадлар учун водород пероксида; фармацевтика мақсадлари учун ҳақдорилар; тиббий зулуклар; қон плазмаси; тиббий пластирлар; тиббий мақсадлар учун фойдаланиладиган кўз боғлагичлар; иссиқ компресслар учун боғичлар; компресслар учун боғичлар; елка оша жарроҳлик боғичлари; кадоқ ёстикчалари; кўкрак сути билан боқишда фойдаланиладиган ёстикчалар; тиббий лаб бўёқлари; шпанка қўнғизчаларидан тайёрланадиган кукун; пиретрум кукуни; аёлларнинг гигиеник тагликлари учун белбоғлар; антидиуретик препаратлар; тиббий ва ветеринария мақсадлари учун бактериал препаратлар; тиббий ёки ветеринария мақсадлари учун бактериологик препаратлар; тиббий мақсадлар учун бальзамли препаратлар; тиббий мақсадлар учун оксилли препаратлар; ветеринария мақсадлари учун биологик препаратлар; тиббий мақсадлар учун биологик препаратлар (биоқўшимчалар); ветеринария препаратлари; фармацевтика мақсадлари учун висмут препаратлари; витаминли препаратлар; тиббий мақсадлар учун ташхис қўйиш препаратлари; ванналар учун даволаш препаратлари; бавосилни даволаш учун препаратлар; суяк кадоқларини даволаш учун препаратлар; тишларнинг ёриб чиқишини енгиллаштириш учун препаратлар; куйган жойларга ишлов бериш учун препаратлар; дудлаш учун тиббий препаратлар; органотерапия учун препаратлар; ҳавони янгилаш учун препаратлар; ҳавони тозалаш учун препаратлар; бронхларни кенгайтириш учун препаратлар; стериллаш учун препаратлар; тупрокни стериллаш учун препаратлар; кадоқларни йўқотиш учун препаратлар; қазғоқларни йўқотиш учун фармацевтика препаратлари; зарарли ҳайвонларни йўқотиш препаратлар; зарарли ўсимликларни йўқотиш учун препаратлар; уй замбуруғларини йўқотиш учун препаратлар; ҳашарот личинкаларини йўқотиш учун препаратлар; пашшаларни йўқотиш учун препаратлар; сичқоларни йўқотиш учун препаратлар; ер усти моллюскаларини йўқотиш учун препаратлар; паразитларни йўқотиш учун препаратлар; терини парваришlash учун фармацевтика препаратлари; контакт линзаларни тозалаб туриш учун препаратлар; фармацевтика мақсадлари учун оҳакли препаратлар; ванналар учун доривор препаратлар; соч ўстириш учун тиббий препаратлар; спорага қарши препаратлар; инсонлар ёки ҳайвонлар учун микроэлементли препаратлар; сульфамидли доривор препаратлар; фармацевтика препаратлари; куёшда куйишдан сақловчи фармацевтика препаратлари; ветеринария мақсадлари учун ферментатив препаратлар; тиббий мақсадлар учун ферментатив препаратлар; кимёвий фармацевтика препаратлари; ветеринария мақ-

садлари учун кимёвий препаратлар; ҳомиладорликни ташхислаш учун кимёвий препаратлар; тиббий мақсадлар учун кимёвий препаратлар; қорақуя билан зарарланган буғдойга ишлов бериш учун кимёвий препаратлар; зарарланган узумга ишлов бериш учун кимёвий препаратлар; милдьюга қарши ишлов бериш учун кимёвий препаратлар; филлоксерага қарши ишлов бериш учун кимёвий препаратлар; фармацевтика мақсадлари учун кимёвий препаратлар; совук уришда ишлатиладиган препаратлар; қуядан сақловчи препаратлар; кўз малҳамлари; кўрғошин малҳамлари; электрокардиографик электродлар учун кимёвий ўтказгичлар; тиббий мақсадлар учун оксилли озик-овқат маҳсулотлари; болалар озик-овқат маҳсулотлари; тиббий мақсадлар учун парҳез озик-овқат маҳсулотлари; тиббий мақсадларда фойдаланиш учун нон донларига ишлов беришдан олинган ёрдамчи маҳсулотлар; аёлларнинг гигиеник тагликлари; калта иштонлар учун гигиеник тагликлар; тиббий мақсадлар учун радиий; фармацевтика мақсадлари учун сувли хлораль эритмаси; лейкопластирларни олиб ташлаш учун эритгичлар; вагинал эритмалари; контакт линзалар учун эритмалар; тиббий ёки ветеринария мақсадлари учун кимёвий реактивлар; тиббий мақсадлар учун резина; стоматология мақсадлари учун резина; тиббий мақсадлар учун сақич; репеллент (дудлаш); репеллентлар; итлар учун репеллентлар; салфеткалар, гигиеник ёстикчалар; доривор воситалар шимдирилган салфеткалар; тиббий мақсадлар учун сассапариль; тиббий мақсадлар учун шакар; астмага қарши чой тўпланмаси; чекиш шамлари; тиббий шамлар; фармацевтика мақсадлари учун зиғир уруғи; тиббий мақсадлар учун тамакисиз сигареталар; тиббий мақсадлар учун сиккативлар; фармацевтика мақсадлари учун қиёмлар; фармацевтика мақсадлари учун скипидар; соғиш вақтида ишлатиладиган мойлар; ветеринария мақсадлари учун мойлар; тиббий мақсадлар учун мойлар; уйку дорилари; фармацевтика мақсадлари учун ичимлик содаси; минерал сувлардан ванналар учун тузлар; даволаш ванналари учун тузлар; тиббий мақсадлар учун тузлар; тиббий мақсадлар учун калий тузлари; тиббий мақсадлар учун натрий тузлари; хидланадиган тузлар; минерал сувлар таркибига кирувчи тузлар; фармацевтика мақсадлари учун солод; сунъий уруғлантириш учун сперма; тиббий спирт; фармацевтика мақсадлари учун қорақуя; анестезияловчи воситалар, антисептик воситалар; оғрик қолдириш воситалари; тиббий мақсадлар учун ёрдамчи воситалар; елимшак воситалар; гижжа ҳайдаш воситалари; гигиена мақсадлари учун дезинфекцияловчи воситалар; кимёвий хожатхоналар учун

дезинфекцияловчи воситалар; тиббий мақсадларда фойдаланиладиган иштаҳани босиб туриш учун воситалар; озиш учун тиббий воситалар; паразитларни йўқотиш учун воситалар; оғиз бўшлиғини парвариш қилиш учун тиббий воситалар; иссиқ туширувчи воситалар; қон тозаловчи воситалар; ҳайвонлар учун ювиш воситалари; тиббий мақсадлар учун ювиш воситалари; молларни ювиш учун воситалар; итларни ювиш учун воситалар; йиринглашдан воситалар; бош оғриғидан воситалар; терлашга қарши воситалар; оёқ терлашига қарши воситалар; ҳомиладор бўлишдан сақлайдиган кимёвий воситалар; паразитларга қарши воситалар; сурги воситалари; тонусни кўтарувчи воситалар (доривор препаратлар); асабларни мустаҳкамловчи воситалар; овқатни ҳазм қилишга ёрдамлашувчи фармацевтика воситалари; бактериялар учун таъминловчи муҳит; стероидлар; стрихнин; зардоблар; новшадил таблеткалари; аёллар учун гигиеник тампонлар; яраларнинг битиши учун тампонлар; фармацевтика мақсадлари учун тимол; жаррохлик матолари; даволаш мақсадлари учун тутатиладиган ўтлар; доривор ўтлар; транквилизаторлар; жаррохлик трансплантатлари (тирик тўқималар); аёлларнинг гигиеник калта иштонлари; фармацевтика мақсадлари учун ёғоч кўмири; тиббий мақсадлар учун шивит; тиш протезлари учун чинни; фармацевтика мақсадлари учун феноллар; ветеринария мақсадлари учун ферментлар; тиббий мақсадлар учун ферментлар; фармацевтика мақсадлари учун ферментлар; фармацевтика мақсадлари учун формальдегид; фармацевтика мақсадлари учун фосфатлар; фунгицидлар; тиббий мақсадлар учун хинин; тиббий мақсадлар учун хинолин; диабетик нон; хлороформ; фармацевтика мақсадлари учун олтингугурт ранги; ҳайвонлар туёғи учун цемент; жаррохлик ва ортопедия учун суяк цементи; тиш цементлари; тиббий мақсадлар учун ўтли чойлар; озиш учун тиббий чой; фармацевтика мақсадлари учун эвкалипт; тамаки экстрактлари (инсектицидлар); фармацевтика мақсадлари учун хмель экстрактлари; эликсирлар (фармацевтика препаратлари); фармацевтика мақсадлари учун содда эфирлар; фармацевтика мақсадлари учун мураккаб эфирлар; фармацевтика мақсадлари учун мураккаб целлюлоза эфирлари; фармацевтика мақсадлари учун оддий целлюлоза эфирлари; ююба (йўталга қарши таблеткалар); каламуш захари; захарлар; бактериал захарлар; ялапа.

5 Акарициды; аконитин; алкалоиды для медицинских целей; альгициды; альдегиды для фармацевтических целей; аминокислоты для вете-

ринарных целей; аминокислоты для медицинских целей; антибиотики; ацетат алюминия для фармацевтических целей; ацетаты для фармацевтических целей; бактерициды; бальзамы для медицинских целей; бандажи гигиенические; бандажи перевязочные; биоциды; браслеты для медицинских целей; браслеты противоревматические; бром для фармацевтических целей; бумага для горчичников; бумага клейкая от мух; бумага с особой пропиткой от моли; вазелин для медицинских целей; вакцины; ванны кислородные; вата асептическая, антисептическая; вата гигроскопическая; вещества диетические для медицинских целей; вещества контрастные радиологические для медицинских целей; вещества питательные для микроорганизмов; вещества радиоактивные для медицинских целей; висмут азотнокислый основной для фармацевтических целей; вода мелиссовая для фармацевтических целей; вода морская для лечебных ванн; воды минеральные для медицинских целей; воды термальные; волокна съедобных растений (не для употребления в пищу); воск формовочный для стоматологических целей; газы для медицинских целей; гваякол для фармацевтических целей; гематоген; гемоглобин; гидрастин; гидрастинин; глицерин для медицинских целей; глицерофосфаты; глюкоза для медицинских целей; горечавка для фармацевтических целей; гормоны для медицинских целей; горчица для фармацевтических целей; горчичники; грязи для ванн; грязи лечебные; гуммигут для медицинских целей; гурьон-бальзам для медицинских целей; дезодоранты (за исключением предназначенных для личного пользования); диастаза для медицинских целей; дигиталин; добавки кормовые для медицинских целей; добавки минеральные пищевые; добавки пищевые для медицинских целей; дрожжи для фармацевтических целей; желатин для медицинских целей; жир рыбий; изотопы для медицинских целей; инсектициды; йод для фармацевтических целей; йодиды для фармацевтических целей; йодиды щелочных металлов для фармацевтических целей; йодоформ; каломель; камень виннокислый кислый для фармацевтических целей; камень винный для фармацевтических целей; камфора для медицинских целей; капсулы для лекарств; капсулы для фармацевтических целей; карамельки для медицинских целей; карандаши гемостатические; карандаши для лечения бородавок; карандаши каустические; кардонил (противопаразитарное средство); каустики для фармацевтических целей; кашу для фармацевтических целей; квасция для медицинских целей; квебрахо для медицинских целей; кислота галловая для

фармацевтических целей; кислоты для фармацевтических целей; клеи для зубных протезов; клейкие ленты для медицинских целей; коллоидий для фармацевтических целей; кольца противомозольные для ног; кольца противоревматические; конфеты лекарственные; кора ангустура для медицинских целей; кора деревьев для фармацевтических целей; кора кедрового дерева (репеллент); кора кондураговая для медицинских целей; кора кретоновая; кора мангрового дерева для фармацевтических целей; кора миробалана для фармацевтических целей; кора хинного дерева для медицинских целей; корни лекарственные; корни ревеня для фармацевтических целей; корпия для медицинских целей; крахмал для диетических или фармацевтических целей; креозот для фармацевтических целей; кровь для медицинских целей; культуры микроорганизмов для медицинских или ветеринарных целей; кураре; лаки для зубов; лакричник для фармацевтических целей; лактоза; лейкопластыри; лекарства от запоров; лецитин для медицинских целей; лосьоны для ветеринарных целей; лосьоны для собак; лосьоны для фармацевтических целей; люпулин для фармацевтических целей; магнезия для фармацевтических целей; мази; мази для фармацевтических целей; мази от солнечных ожогов; мази ртутные; мази предохраняющие от обморожения для фармацевтических целей; марля для перевязок; масла для защиты от слепней, оводов; масла лекарственные; масло горчичное для медицинских целей; масло камфорное для медицинских целей; масло касторовое для медицинских целей; масло терпентинное для фармацевтических целей; масло укропное для медицинских целей; мастики для зубов; материалы абразивные стоматологические; материалы для зубных слепков; материалы для пломбирования зубов; материалы перевязочные медицинские; материалы хирургические перевязочные; медикаменты; медикаменты для ветеринарных целей; медикаменты для серотерапии; медикаменты для человека; медикаменты стоматологические; ментол; микстуры; молескин для медицинских целей; молоко белковое; молоко миндальное для фармацевтических целей; молочко пчелиное маточное для медицинских целей; молочные ферменты для фармацевтических целей; мох ирландский для медицинских целей; мука для детского питания; мука для фармацевтических целей; мука из льняного семени для фармацевтических целей; мука рыбная для фармацевтических целей; мухоловки клейкие; мята для фармацевтических целей; наборы аптекарские (портативные); напитки диетические для медицинских целей; напитки из солодового молока



для медицинских целей; настои лекарственных; настойка йода; настойка эвкалипта для фармацевтических целей; настойки для медицинских целей; оподельдок; отвары для фармацевтических целей; ошейники противопаразитарные для животных; палочки лакричные для фармацевтических целей; палочки серные (дезинфицирующие средства); панталоны гигиенические для страдающих недержанием; пектины для фармацевтических целей; пленки гигиенические для страдающих недержанием; пепсины для фармацевтических целей; пептоны для фармацевтических целей; пероксид водорода для медицинских целей; пилюли для фармацевтических целей; пиявки медицинские; плазма крови; пластыри медицинские; повязки глазные используемые в медицинских целях; повязки для горячих компрессов; повязки для компрессов; повязки наплечные хирургические; подушечки мозольные; подушечки используемые при кормлении грудью; помады медицинские; порошок из шпанских мушек; порошок пиретрума; пояса для гигиенических женских прокладок; препараты антидиуретические; препараты бактериальные для медицинских и ветеринарных целей; препараты бактериологические для медицинских или ветеринарных целей; препараты бальзамические для медицинских целей; препараты белковые для медицинских целей; препараты биологические для ветеринарных целей; препараты биологические для медицинских целей (биодобавки); препараты ветеринарные; препараты висмута для фармацевтических целей; препараты витаминные; препараты диагностические для медицинских целей; препараты для ванн лечебные; препараты для лечения геморроя; препараты для лечения костных мозолей; препараты для облегчения прорезывания зубов; препараты для обработки ожогов; препараты для окулирования медицинские; препараты для органотерапии; препараты для освежения воздуха; препараты для очистки воздуха; препараты для расширения бронхов; препараты для стерилизации; препараты для стерилизации почвы; препараты для удаления мозолей; препараты для удаления перхоти фармацевтические; препараты для уничтожения вредных животных; препараты для уничтожения вредных растений; препараты для уничтожения домовых грибов; препараты для уничтожения личинок насекомых; препараты для уничтожения мух; препараты для уничтожения мышей; препараты для уничтожения наземных моллюсков; препараты для уничтожения паразитов; препараты для ухода за кожей фармацевтические; препараты для чистки контактных линз; препараты известковые для фармацевтических целей;

препараты лекарственных для ванн; препараты медицинские для выращивания волос; препараты противоспоровые; препараты с микроэлементами для человека или животных; препараты сульфамидные лекарственные; препараты фармацевтические; препараты фармацевтические от солнечных ожогов; препараты ферментативные для ветеринарных целей; препараты ферментативные для медицинских целей; препараты химико-фармацевтические; препараты химические для ветеринарных целей; препараты химические для диагностики беременности; препараты химические для медицинских целей; препараты химические для обработки злаков, пораженных головней; препараты химические для обработки пораженного винограда; препараты химические для обработки против мильды; препараты химические для обработки против филлоксеры; препараты химические для фармацевтических целей; препараты используемые при обморожении; препараты предохраняющие от моли; примочки глазные; примочки свинцовые; проводники химические для электрокардиографических электродов; продукты белковые пищевые для медицинских целей; продукты детского питания; продукты диетические пищевые для медицинских целей; продукты обработки хлебных злаков побочные используемые для медицинских целей; прокладки гигиенические женские; прокладки для трусов гигиенические; ради для медицинских целей; раствор хлораля водный для фармацевтических целей; растворители для удаления лейкопластырей; растворы вагинальные; растворы для контактных линз; реактивы химические для медицинских или ветеринарных целей; резина для медицинских целей; резина для стоматологических целей; резинка жевательная для медицинских целей; репеллент (окулирование); репелленты; репелленты для собак; салфетки, подушечки гигиенические; салфетки пропитанные лекарственными средствами; сассапариль для медицинских целей; сахар для медицинских целей; сбор чайный противоастматический; свечи курительные; свечи медицинские; семя льняное для фармацевтических целей; сигареты не содержащие табак для медицинских целей; сиккативы для медицинских целей; сиропы для фармацевтических целей; скипидар для фармацевтических целей; смазка используемая при доении; смазки для ветеринарных целей; смазки для медицинских целей; снотворные; сода питьевая для фармацевтических целей; соли для ванн из минеральных вод; соли для лечебных ванн; соли для медицинских целей; соли калия для медицинских целей; соли натрия для медицинских целей; соли нюхательные; соли входящие в сос-

тав минеральных вод; солод для фармацевтических целей; сперма для искусственного оплодотворения; спирт медицинский; спорынья для фармацевтических целей; средства анестезирующие; средства антисептические; средства болеутоляющие; средства вспомогательные для медицинских целей; средства вяжущие; средства глистогонные; средства дезинфицирующие для гигиенических целей; средства дезинфицирующие для химических туалетов; средства для подавления аппетита, используемые в медицинских целях; средства для похудения медицинские; средства для уничтожения паразитов; средства для ухода за полостью рта медицинские; средства жаропонижающие; средства кровоочистительные; средства моющие для животных; средства моющие для медицинских целей; средства моющие для скота; средства моющие для собак; средства нарывные; средства от головной боли; средства против потения; средства против потения ног; средства противозачаточные химические; средства противопаразитарные; средства слабительные; средства тонизирующие (лекарственные препараты); средства укрепляющие нервы; средства способствующие пищеварению фармацевтические; среды питательные для культур бактерий; стероиды; стрихнин; сыворотки; таблетки нашатыря; тампоны гигиенические для женщин; тампоны для заживления ран; тимол для фармацевтических целей; ткани хирургические; травы курительные для лечебных целей; травы лекарственные; транквилизаторы; трансплантаты хирургические (живые ткани); трусы гигиенические женские; уголь древесный для фармацевтических целей; укроп для медицинских целей; фарфор для зубных протезов; фенолы для фармацевтических целей; ферменты для ветеринарных целей; ферменты для медицинских целей; ферменты для фармацевтических целей; формальдегид для фармацевтических целей; фосфаты для фармацевтических целей; фунгициды; хинин для медицинских целей; хинолин для медицинских целей; хлеб диабетический; хлороформ; цвет серный для фармацевтических целей; цемент для копыт животных; цемент костный для хирургии и ортопедии; цементы зубные; чай травяные для медицинских целей; чай для похудения медицинский; эвкалипт для фармацевтических целей; экстракты табака (инсектициды); экстракты хмеля для фармацевтических целей; эликсиры (фармацевтические препараты); эфиры простые для фармацевтических целей; эфиры сложные для фармацевтических целей; эфиры сложные целлюлозные для фармацевтических целей; эфиры целлюлозные простые для фармацевтических целей; ююба (таб-

летки от кашля); яд крысиный; яды; яды бактериальные; ялапа.

(111) MGU 18283

(151) 18.05.2009

(181) 04.07.2018

(210) MGU 2008 1148

(220) 04.07.2008

(732) Бристол-Майерс Скуибб Компании, Делавэр штата Корпорацияси, US

Бристол-Майерс Скуибб Компани, Корпорация штата Делавэр, US

(540)

## ONGLYZA

(511)

5 Инсон қўллаши учун фармацевтик препаратлар.

5 Фармацевтические препараты для использования человеком.

(111) MGU 18284

(151) 18.05.2009

(181) 10.07.2018

(210) MGU 2008 1161

(220) 10.07.2008

(732) "ASL BILLUR" масъулияти чекланган жамияти, UZ

Общество с ограниченной ответственностью "ASL BILLUR", UZ

(540)

## СТРОЙНАЯ БЕРЕЗА

(511)

32 Пиво; минерал ва газланган сувлар ва бошқа алкохолсиз ичимликлар; мевали ичимликлар ва мевали шарбатлар; сироплар ва ичимликлар тайёрлаш учун бошқа таркиблар.

33 Алкоголли ичимликлар, айнан арок.

32 Пиво; минеральные и газированные воды и прочие безалкогольные напитки; фруктовые напитки и фруктовые соки; сиропы и прочие составы для изготовления напитков.

33 Алкогольные напитки, а именно водка.

(111) MGU 18285

(151) 18.05.2009

(181) 10.07.2018

(210) MGU 2008 1162

(220) 10.07.2008

(732) "ASL BILLUR" масъулияти чекланган жамияти, UZ

Общество с ограниченной ответственностью "ASL BILLUR", UZ

(540)

## ЧЕСТНОЕ СЛОВО

(511)

32 Пиво; минерал ва газланган сувлар ва бошқа алкогольсиз ичимликлар; мевали ичимликлар ва мевали шарбатлар; сироплар ва ичимликлар тайёрлаш учун бошқа таркиблар.

33 Алкоголли ичимликлар (пиводан ташқари).

32 Пиво; минеральные и газированные воды и прочие безалкогольные напитки; фруктовые напитки и фруктовые соки; сиропы и прочие составы для изготовления напитков.

33 Алкогольные напитки (за исключением пива).

(111) MGU 18286

(151) 18.05.2009

(181) 06.10.2018

(210) MGU 2008 1602

(220) 06.10.2008

(732) Дадабоев Дилмурод Хурсанбоевич, UZ

(540)

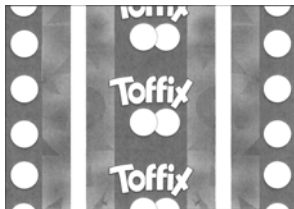

(511)

30 Қандолатчилик маҳсулотлари, бодом асосидаги қандолатчилик маҳсулотлари, ер ёнғоқ асосидаги қандолатчилик маҳсулотлари, ялпизли конфетлар, конфетлар, карамеллар, обакилар.

30 Изделия кондитерские, изделия кондитерские на основе миндаля, изделия кондитерские на основе арахиса, конфеты мятные, конфеты, карамели, леденцы.

(111) MGU 18287

(151) 18.05.2009

(181) 07.02.2018

(210) MGU 2008 0167

(220) 07.02.2008

(732) Пари Круассан Ко., Лтд., KR

(540)

Рангли иловага қаранг.

Смотри цветное приложение.

(591) Кўк, зарғалдоқ.

Синий, оранжевый.

(511)

29 Мева желеси; мураббо, жемлар; консерваланган мевалар; консерваланган сабзавотлар; мармелад; қатик маҳсулотлари; йогурт; сут; сут асосидаги сут кислотаси ва бактерияларга эга бўлган ичимликлар; пишлоқлар; кўпиртирилган қаймоқ; шўрвалар; сабзавот салатлари; мева салатлари; олма пюреси; томат пюреси; қаймоқли крем; қиёмли қобиққа ўралган мевалар; иссиқлик билан ишлов берилган мевалар; спиртда консерваланган мевалар; спиртда консерваланган сабзавотлар; пикули; клюква қайласи (компот); барча маҳсулотлар француз технологиялари бўйича тайёрланган.

30 Сандвичлар; тостлар; печенье; музқаймоқ; ширин хамирдан асосан масаллиқли солиб тайёрланган қандолатчилик маҳсулотлари, тортлар, пирожнийлар; ловия масаллиғи билан булочкалар; нон; кўк чай; қаҳва; қаҳва асосидаги ичимликлар; булкалар; қандолатчилик маҳсулотлари учун ширин оширма хамирдан еса бўладиган безаклар; обакиданонлар; карамеллар; шоколад; янги йил арчаларини безатиш учун қандолатчилик маҳсулотлари; какао асосидаги ичимликлар; бисквитлар; ғалла маҳсулотларидан пағалар; крекерлар; пиширилган крем; салатлар учун қайлалар; помадкалар (қандолатчилик маҳсулотлари); музлатилган йогурт; желесимон қандолатчилик маҳсулотлари; музли чай; кетчуп (қайла); томат қайласи; хамир учун ферментлар; майонез; макаронлар, макарон маҳсулотлари; спагетти; пироглар; пицца; пудинглар; тасма вермишель; қоқ нон бўлақлари; мевали музқаймоқ; бисквит тортлар ва пирожнийлар; қора чай; оширилмаган хамирдан нон; вафли; кўпиртирилган қаймоқли пирожнийлар; музқаймоқдан пирожнийлар ва тортлар; бўлакланган қанд; шакар; долчин кукуни (зиравор-доривор); ош тузи; барча маҳсулотлар француз технологияси бўйича тайёрланган.

31 Сабзи; карам; томатлар; пимиенто қалампери; пиво пишириш учун солод; кулупнай; лимонлар; қовунлар; олмалар; апельсинлар; узум; зайтунлар, картошка; ширин картошка; тарвузлар; киви; ананаслар; шафтолилар; пиёз; қовоқлар; бодринглар; бананлар; грейпфрутлар; мевалар; сабзавотлар; барча маҳсулотлар француз технологияси бўйича тайёрланган.

32 Сабзавот шарбатлари; алкогольсиз мева экстрактлари; алкогольсиз коктейллар; сода суви; апельсин шарбати; қаҳва қиёми; томат шарбати; ананас шарбати; сувлар; минерал сув; мева ичимликлари; лимонадлар; лимонадлар учун қиёмлар; ичимликлар учун қиёмлар; алкогольсиз

ичимликлар; мевали алкогольсиз ичимликлар; газланган сувлар; мевадан ичимликлар тайёрлаш учун кукунлар; олма шарбати; шербет (ичимлик); алкогольсиз мева гулширалари; узум сусло-си; мева шарбатлари; барча маҳсулотлар француз технологияси бўйича тайёрланган.

43 Кафе-новвойхоналар; буфетлар; ресторанлар; газакхоналар; ресторан шахобчаларининг хизматлари; кафе; кафетерийлар; дам олиш залларидаги ресторанлар хизматлари; ишлаб чиқариш ва ўқув муассасаларидаги ошхоналар; озиқ-овқат маҳсулотларининг тақдими; кафе-новвойхоналар шохобчаларининг хизматлари; буфет шахобчаларининг хизматлари; ўз-ўзига хизмат кўрсатиш ресторанлари; таомларни тайёрлаш ва уларни уйларга етказиб бериш бўйича хизматлар; барча хизматлар француз услубида тақдим этилади.

29 Фруктовое желе; варенье, джемы; консервированные фрукты; консервированные овощи; мармелад; кисломолочные продукты; йогурт; молоко; напитки на основе молока, содержащие молочную кислоту и бактерии; сыры; взбитые сливки; супы; овощные салаты; фруктовые салаты; яблочное пюре; томатное пюре; сливочный крем; глазированные фрукты; фрукты подвергнутые тепловой обработке; фрукты консервированные в спирте; овощи консервированные в спирте; пикули; клюквенный соус (компот); все продукты изготовлены по французским технологиям.

30 Сандвичи; тосты; печенье; мороженое; изделия кондитерские из сладкого теста преимущественно с начинкой, торты, пирожные; булочки с бобовой начинкой; хлеб; зелёный чай; кофе; напитки на основе кофе; булки; съедобные украшения для кондитерских изделий из сладкого сдобного теста; леденцы; карамели; шоколад; кондитерские изделия для украшения новогодних ёлок; напитки на основе какао; бисквиты; хлопья из зерновых продуктов; крекеры; заварной крем; соусы для салатов; помадки (кондитерские изделия); замороженный йогурт; желеобразные кондитерские изделия; чай со льдом; кетчуп (соус); томатный соус; ферменты для теста; майонез; макароны, макаронные изделия; спагетти; пироги; пицца; пудинги; ленточная вермишель; сухари; фруктовое мороженое; бисквитные торты и пирожные; чёрный чай; хлеб из пресного теста; вафли; пирожные со взбитыми сливками; пирожные и торты из мороженого; кусковой сахар; сахар; коричный порошок (пряность); поваренная соль; все продукты изготовлены по французским технологиям.

31 Морковь; капуста; томаты; перец пимиенто; солод для пивоварения; клубника; лимоны; дыни; яблоки; апельсины; виноград; маслины, оливы; картофель; сладкий картофель; арбузы; киви; ананасы; персики; лук; тыквы; огурцы; бананы; грейпфруты; фрукты; овощи; все продукты изготовлены по французским технологиям.

32 Овощные соки; безалкогольные фруктовые экстракты; безалкогольные коктейли; содовая вода; апельсиновый сок; кофейный сироп; томатный сок; ананасовый сок; воды; минеральная вода; фруктовые напитки; лимонады; сиропы для лимонадов; сиропы для напитков; безалкогольные напитки; безалкогольные фруктовые напитки; газированные воды; порошки из фруктов для изготовления напитков; яблочный сок; шербет (напиток); безалкогольные фруктовые нектары; виноградное суло; фруктовые соки; все продукты изготовлены по французским технологиям.

43 Кафе-пекарни; буфеты; рестораны; закусовые; услуги сетевых ресторанов; кафе; кафетерии; услуги ресторанов в залах для отдыха; столовые на производстве и в учебных заведениях; презентация пищевых продуктов; услуги сетевых кафе-пекарен; услуги сетевых буфетов; рестораны самообслуживания; услуги по приготовлению блюд и доставке их на дом; все услуги предоставляются во французском стиле.

(111) MGU 18288

(151) 18.05.2009

(181) 07.02.2018

(210) MGU 2008 0168

(220) 07.02.2008

(732) Пари Круассан Ко., Лтд., КР

(540)

Рангли иловага қаранг.

Смотри цветное приложение.

(591) Кўк, зарғалдок, оқ.

Синий, оранжевый, белый.

(511)

29 Мева желеси; мураббо, жемлар; консерваланган мевалар; консерваланган сабзавотлар; мармелад; қатик маҳсулотлари; йогурт; сут; сут асо-сидаги сут кислотаси ва бактерияларга эга бўлган ичимликлар; пишлоклар; кўпиртирилган қаймоқ; шўрвалар; сабзавот салатлари; мева салатлари; олма пореси; томат пореси; қаймоқли крем; киёмли қобикқа ўралган мевалар; иссиқлик билан ишлов берилган мевалар; спиртда консерваланган мевалар; спиртда консерваланган сабзавотлар; пикули; клюква қайласи (компот); барча маҳсулотлар француз технологиялари бўйича тайёрланган.

30 Сандвичлар; тостлар; печенье; музқаймоқ; ширин хамирдан асосан масаллиқли солиб тайёрланган қандолатчилик маҳсулотлари, тортлар, пирожнийлар; ловия масаллиғи билан булочкалар; нон; кўк чой; қаҳва; қаҳва асосидаги ичимликлар; булкалар; қандолатчилик маҳсулотлари учун ширин оширма хамирдан еса бўладиган безаклар; обакиданонлар; карамеллар; шоколад; янги йил арчаларини безатиш учун қандолатчилик маҳсулотлари; какао асосидаги ичимликлар; бисквитлар; ғалла маҳсулотларидан пағалар; крекерлар; пиширилган крем; салатлар учун қайлалар; помадкалар (қандолатчилик маҳсулотлари); музлатилган йогурт; желесимон қандолатчилик маҳсулотлари; музли чой; кетчуп (қайла); томат қайласи; хамир учун ферментлар; майонез; макаронлар, макарон маҳсулотлари; спагетти; пироглар; пицца; пудинглар; тасма вермишель; коқ нон бўлаклари; мевали музқаймоқ; бисквит тортлар ва пирожнийлар; қора чой; оширилмаган хамирдан нон; вафли; кўпиртирилган қаймоқли пирожнийлар; музқаймоқдан пирожнийлар ва тортлар; бўлакланган қанд; шакар; долчин кукуни (зиравор-доривор); ош тузи; барча маҳсулотлар француз технологияси бўйича тайёрланган.

31 Сабзи; карам; томатлар; пимиенто қалампири; пиво пишириш учун солод; қулупнай; лимонлар; қовунлар; олмалар; апельсинлар; узум; зайтунлар, картошка; ширин картошка; тарвузлар; киви; ананаслар; шафтолилар; пиёз; қовоқлар; бодринглар; бананлар; грейпфрутлар; мевалар; сабзавотлар; барча маҳсулотлар француз технологияси бўйича тайёрланган.

32 Сабзавот шарбатлари; алкогольсиз мева экстрактлари; алкогольсиз коктейллар; сода суви; апельсин шарбати; қаҳва қиёми; томат шарбати; ананас шарбати; сувлар; минерал сув; мева ичимликлари; лимонадлар; лимонадлар учун қиёмлар; ичимликлар учун қиёмлар; алкогольсиз ичимликлар; мевали алкогольсиз ичимликлар; газланган сувлар; мевадан ичимликлар тайёрлаш учун кукунлар; олма шарбати; шербет (ичимлик); алкогольсиз мева гулширалари; узум суслози; мева шарбатлари; барча маҳсулотлар француз технологияси бўйича тайёрланган.

43 Кафе-новвойхоналар; буфетлар; ресторанлар; газакхоналар; ресторан шахобчаларининг хизматлари; кафе; кафетерийлар; дам олиш залларидаги ресторанлар хизматлари; ишлаб чиқариш ва ўқув муассасаларидаги ошхоналар; озиқ-овқат маҳсулотларининг тақдимоти; кафе-новвойхоналар шохобчаларининг хизматлари; буфет шахобчаларининг хизматлари; ўз-ўзига хизмат кўрсатиш ресторанлари; таомларни тайёрлаш ва уларни уйларга етказиб бериш бўйича хизмат-

лар; барча хизматлар француз услубида тақдим этилади.

29 Фруктовое желе; варенье, джемы; консервированные фрукты; консервированные овощи; мармелад; кисломолочные продукты; йогурт; молоко; напитки на основе молока, содержащие молочную кислоту и бактерии; сыры; взбитые сливки; супы; овощные салаты; фруктовые салаты; яблочное пюре; томатное пюре; сливочный крем; глазированные фрукты; фрукты подвергнутые тепловой обработке; фрукты консервированные в спирте; овощи консервированные в спирте; пикули; клюквенный соус (компот); все продукты изготовлены по французским технологиям.

30 Сандвичи; тосты; печенье; мороженое; изделия кондитерские из сладкого теста преимущественно с начинкой, торты, пирожные; булочки с бобовой начинкой; хлеб; зелёный чай; кофе; напитки на основе кофе; булки; съедобные украшения для кондитерских изделий из сладкого сдобного теста; леденцы; карамели; шоколад; кондитерские изделия для украшения новогодних ёлок; напитки на основе какао; бисквиты; хлопья из зерновых продуктов; крекеры; заварной крем; соусы для салатов; помадки (кондитерские изделия); замороженный йогурт; желеобразные кондитерские изделия; чай со льдом; кетчуп (соус); томатный соус; ферменты для теста; майонез; макаронны, макаронные изделия; спагетти; пироги; пицца; пудинги; ленточная вермишель; сухари; фруктовое мороженое; бисквитные торты и пирожные; чёрный чай; хлеб из пресного теста; вафли; пирожные со взбитыми сливками; пирожные и торты из мороженого; кусковой сахар; сахар; коричный порошок (пряность); поваренная соль; все продукты изготовлены по французским технологиям.

31 Морковь; капуста; томаты; перец пимиенто; солод для пивоварения; клубника; лимоны; дыни; яблоки; апельсины; виноград; маслины, оливы; картофель; сладкий картофель; арбузы; киви; ананасы; персики; лук; тыквы; огурцы; бананы; грейпфруты; фрукты; овощи; все продукты изготовлены по французским технологиям.

32 Овощные соки; безалкогольные фруктовые экстракты; безалкогольные коктейли; содовая вода; апельсиновый сок; кофейный сироп; томатный сок; ананасовый сок; воды; минеральная вода; фруктовые напитки; лимонады; сиропы для лимонадов; сиропы для напитков; безалкогольные напитки; безалкогольные фруктовые напитки; газированные воды; порошки из фруктов для изготовления напитков; яблочный сок; шер-

бет (напиток); безалкогольные фруктовые нектары; виноградное сусло; фруктовые соки; все продукты изготовлены по французским технологиям.

43 Кафе-пекарни; буфеты; рестораны; закусочные; услуги сетевых ресторанов; кафе; кафетерии; услуги ресторанов в залах для отдыха; столовые на производстве и в учебных заведениях; презентация пищевых продуктов; услуги сетевых кафе-пекарен; услуги сетевых буфетов; рестораны самообслуживания; услуги по приготовлению блюд и доставке их на дом; все услуги предоставляются во французском стиле.

(111) MGU 18289

(151) 18.05.2009

(181) 29.08.2018

(210) MGU 2008 1497

(220) 29.08.2008

(732) Шварц Фарма АГ, DE

(540)

# ВАЗОКЕТ

(511)

5 Фармацевтика препаратлари ва модаллари.

5 Фармацевтические препараты и вещества.

(111) MGU 18290

(151) 18.05.2009

(181) 13.05.2018

(210) MGU 2008 0782

(220) 13.05.2008

(732) ТУРХАН ШАХИНКАЯ, TR

(540)

# МАШАЛЛАН41

(526) 41.

(511)

25 Кийим-кечаклар, пойабзал, бош кийимлари.

35 Реклама; бизнес соҳасида менежмент; бизнес соҳасида маъмурий фаолият; офис хизмати.

25 Одежда, обувь, головные уборы.

35 Реклама; менеджмент в сфере бизнеса; административная деятельность в сфере бизнеса; офисная служба.

(111) MGU 18291

(151) 18.05.2009

(181) 21.07.2018

(210) MGU 2008 1220

(220) 21.07.2008

(732) ЭксЭл Энежи Маркетинг ЭсПи. Зет о.о., PL

(540)

Рангли иловага қаранг.

Смотри цветное приложение.

(526) "XL" дан бўлак барча сўзлар.

Все слова, кроме "XL".

(591) Оқ, қизил, ҳаво ранг, кўк, тўқ кўк.

Белый, красный, голубой, синий, темно-синий.

(511)

32 Алкоголсиз ичимликлар, айнан энергетик ичимликлар.

32 Напитки безалкогольные, а именно энергетические напитки.

(111) MGU 18292

(151) 21.05.2009

(181) 29.10.2018

(210) MGU 2008 1689

(220) 29.10.2008

(732) "UNIPOLIS" масъулияти чекланган жамияти, UZ

Общество с ограниченной ответственностью "UNIPOLIS", UZ

(540)

Рангли иловага қаранг.

Смотри цветное приложение.

(591) Тўқ қизил малина ранг.

Бордово-малиновый.

(511)

36 Суғурта.

36 Страхование.

(111) MGU 18293

(151) 21.05.2009

(181) 22.05.2018

(210) MGU 2008 0844

(220) 22.05.2008

(732) "AFSAR COMPANY LTD" масъулияти чекланган жамияти шаклидаги кўшма корхонаси, UZ

Совместное предприятие в форме общества с ограниченной ответственностью "AFSAR COMPANY LTD", UZ

(540)



**(511)**

21 Куйиш учун учликлар.

21 Насадки для наливания.

**(111)** MGU 18294**(151)** 21.05.2009**(181)** 17.10.2018**(210)** MGU 2008 1652**(220)** 17.10.2008

**(732)** Масъулияти чекланган жамият шаклидаги "AFSAR COMPANY LTD" кўшма корхонаси, UZ  
Совместное предприятие в форме общества с ограниченной ответственностью "AFSAR COMPANY LTD", UZ

**(540)**

Рангли иловага қаранг.

Смотри цветное приложение.

**(591)** Шаффоф, қора, ок.

Прозрачный, черный, белый.

**(511)**

21 Шиша ҳажмлар; бутилкалар.

32 Пиво; минерал ҳамда газланган сувлар ва бошқа алкогольсиз ичимликлар; мевали ичимликлар ва мева шарбатлари; ичимликлар тайёрлаш учун қиёмлар ва бошқа таркиблар, айнан эса алкогольсиз аперитивлар; сувлар; алкогольсиз коктейллар; лимонадлар; ерёнғоқ-сутли ичимликлар; алкогольсиз ичимликлар; изотоник ичимликлар; сут зардоби асосидаги ичимликлар; мевали ичимликлар; бодом-сутли ичимлик; мева гулширалари эти билан; оршад; пиво; газланган ичимликлар тайёрлаш учун куқунлар; сассапариль (алкоголсиз ичимлик); лимонадлар учун қиёмлар; ичимликлар учун қиёмлар; томат шарбати; олма шарбати; сабзавот шарбатлари; мева шарбатлари; газланган сув тайёрлаш учун таркиблар; ликёрлар тайёрлаш учун таркиблар; минерал сув тайёрлаш учун таркиблар; ичимликлар тайёрлаш учун таркиблар; аталалар; узум аталаси; пиво аталаси; солод аталаси; газланган ичимликлар тайёрлаш учун таблеткалар; шербет (ичимлик); алкогольсиз мева экстрактлари; пиво тайёрлаш учун хмель экстрактлари; ичимликлар тайёрлаш учун эссенциялар.

33 Алкоголли ичимликлар (пиводан ташқари); айнан эса аперитивлар; арақлар; бренди; винолар; узум тўпонларидан олинган вино; виски; ароқ; жин; дижестивлар; коктейллар; ликёрлар; алкогольли ичимликлар; таркибида мевалар бўлган алкогольли ичимликлар; спиртли ичимликлар; ҳайдаш йўли билан олинган ичимликлар; асалли ичимлик; ялпиз дамламаси; аччиқ дамламалар; ром; сакэ; сидрлар; гуруч спирти; спирт

экстрактлари; спиртли мева экстрактлари; спирт эссенциялари.

21 Ёмкости стеклянные; бутылки.

32 Пиво; минеральные и газированные воды и прочие безалкогольные напитки; фруктовые напитки и фруктовые соки; сиропы и прочие составы для изготовления напитков, а именно аперитивы безалкогольные; воды; коктейли безалкогольные; лимонады; напитки арахисово-молочные; напитки безалкогольные; напитки изотонические; напитки на основе молочной сыворотки; напитки фруктовые; напиток миндально-молочный; нектары фруктовые с мякотью; оршад; пиво; порошки для изготовления газированных напитков; сассапариль (безалкогольный напиток); сиропы для лимонадов; сиропы для напитков; сок томатный; сок яблочный; соки овощные; соки фруктовые; составы для изготовления газированной воды; составы для изготовления ликеров; составы для изготовления минеральной воды; составы для изготовления напитков; сусли; сусли виноградное; сусли пивное; сусли солодовое; таблетки для изготовления газированных напитков; шербет (напиток); экстракты фруктовые безалкогольные; экстракты хмелевые для изготовления пива; эссенции для изготовления напитков.

33 Алкогольные напитки (за исключением пива), а именно аперитивы; арақ; бренди; вина; вино из виноградных выжимок; виски; водка; джин; дижестивы; коктейли; ликеры; напитки алкогольные; напитки алкогольные, содержащие фрукты; напитки спиртовые; напитки, полученные перегонкой; напиток медовый; настойка мятная; настойки горькие; ром; сакэ; сидры; спирт рисовый; экстракты спиртовые; экстракты фруктовые спиртовые; эссенции спиртовые.

**(111)** MGU 18295**(151)** 21.05.2009**(181)** 13.10.2018**(210)** MGU 2008 1633**(220)** 13.10.2008

**(732)** "O'ZKABEL" ochiq aksiyadorlik jamiyati O'zbek-Shveysariya qo'shma Korxonasi, UZ  
"O'ZKABEL" открытое акционерное общество Узбекско-Швейцарское совместное предприятие, UZ

**(540)**

**(511)**

19 Нометалл курилиш материаллари; курилиш мақсадлари учун нометалл қаттиқ қувурлар; асфальт, қатронлар ва битум; нометалл кўчма конструкциялар ва иншоотлар; нометалл ёдгорликлар.

20 Мебель, кўзгулар, расмлар учун хошиялар ва ҳ.к.; ёғоч, пўкак, камиш, шакар камиш, мажнунтол, шох, суяк, фил суяги, кит мўйлови, тошбақа косаси, чиганок, қахрабо, садаф, денгиз кўпиги, шу материалларнинг ўрнини босувчилар ёки пластмассалардан тайёрланган бошқа синфларга мансуб бўлмаган буюмлар; ўраш-жойлаш учун пластмасса ҳажмлар; ёғоч ёки пластмасса қутилар.

19 Неметаллические строительные материалы; неметаллические жесткие трубы для строительных целей; асфальт, смолы и битум; неметаллические передвижные конструкции и сооружения; неметаллические памятники.

20 Мебель, зеркала, обрамления для картин и т.п.; изделия, не относящиеся к другим классам, из дерева, пробки, камыша, тростника, ивы, рога, кости, слоновой кости, китового уса, панциря черепах, раковин, янтаря, перламутра, морской пенки, из заменителей этих материалов или из пластмасс; емкости для упаковки пластмассовые; ящики деревянные или пластмассовые.

**(111)** MGU 18296

**(151)** 21.05.2009

**(181)** 07.08.2018

**(210)** MGU 2008 1333

**(220)** 07.08.2008

**(732)** Муталипова Лола Уткуровна, UZ

**(540)**

# Nuptial

**(511)**

25 Ич кийимлар; боди (аёллар бельёси); сийнабандлар; трикотаж спорт буюмлари; трикотаж буюмлар; пойабзал; тайёр кийим-кечаклар; трикотаж кийим-кечаклар; кийим-кечаклар; қўлқоплар (кийим-кечак); аёллар кўйлаклари; бош кийимлари; юбкалар; ички юбкалар.

35 Товарларни намойиш этиш; жамоат фикрини ўрганиш; бозорни ўрганиш; ишбилармончилик юзасидан ахборот; фойдаланувчиларга тижоратчилик ахбороти ва маслаҳатлар; босма нашр обзорлари; тижорат ёки реклама мақсадларида кўргазмалар ташкил қилиш; тижорат ёки реклама мақсадларида савдо ярмаркаларини ташкил қилиш; компьютер файлларида ахборот излаш

(учинчи шахслар учун); товарларни чакана савдо мақсадида барча медиа воситаларида тақдим этиш; гипермаркетлар, супермаркетлар, магазинлар ва универсал магазинларда товарлар ва хизматлар тақдимномаси; товарларни ҳаракатлантириш (учинчи шахслар учун), шу жумладан улгуржи ва чакана савдо хизматлари (магазинлар); намуналарни тарқатиш; реклама материалларини тарқатиш; реклама; компьютер тармоғида интерфаол реклама; телевизион реклама; харидларга тушган буюртмаларга ишлов бериш жараёнини бошқариш; реклама ёки товарларни ҳаракатлантириш учун манекенчилар хизматлари; учинчи шахслар учун таъминотчилик хизматлари (сотиб олиш ва тадбиркорларни товарлар билан таъминлаш).

25 Белье нижнее; боди (женское бельё); бюстгальтеры; изделия спортивные трикотажные; изделия трикотажные; обувь; одежда готовая; одежда трикотажная; одежда; перчатки (одежда); платья; уборы головные; юбки; юбки нижние.

35 Демонстрация товаров; изучение общественного мнения; изучение рынка; информация деловая; информация и советы коммерческие потребителям; обзоры печати; организация выставок в коммерческих или рекламных целях; организация торговых ярмарок в коммерческих или рекламных целях; поиск информации в компьютерных файлах (для третьих лиц); представление товаров на всех медиасредствах с целью розничной продажи; презентация товаров и услуг в гипермаркетах, супермаркетах, магазинах и универсальных магазинах; продвижение товаров (для третьих лиц), в том числе услуги оптовой и розничной торговли (магазины); распространение образцов; распространение рекламных материалов; реклама; реклама интерактивная в компьютерной сети; реклама телевизионная; управление процессами обработки заказов на покупки; услуги манекенщиков для рекламы или продвижения товаров; услуги снабженческие для третьих лиц (закупка и обеспечение предпринимателей товарами).

**(111)** MGU 18297

**(151)** 21.05.2009

**(181)** 07.08.2018

**(210)** MGU 2008 1341

**(220)** 07.08.2008

**(732)** Муталипова Лола Уткуровна, UZ

**(540)**

## Миллениум для двоих



**(511)**

16 Альбомлар; босма нашрлар; каталоглар; журналлар.

35 Товарларни намойиш этиш; жамоат фикрини ўрганиш; бозорни ўрганиш; ишбилармончилик юзасидан ахборот; фойдаланувчиларга тижоратчилик ахбороти ва маслаҳатлар; босма нашр обзорлари; тижорат ёки реклама мақсадларида кўргазмалар ташкил қилиш; тижорат ёки реклама мақсадларида савдо ярмаркаларини ташкил қилиш; компьютер файлларида ахборот излаш (учинчи шахслар учун); товарларни чакана савдо мақсадида барча медиа воситаларида тақдим этиш; гипермаркетлар, супермаркетлар, магазинлар ва универсал магазинларда товарлар ва хизматлар тақдимномаси; товарларни ҳаракатлантириш (учинчи шахслар учун), шу жумладан улгуржи ва чакана савдо хизматлари (магазинлар); намуналарни тарқатиш; реклама материалларини тарқатиш; реклама; компьютер тармоғида интерфаол реклама; телевизион реклама; ҳаридларга тушган буюртмаларга ишлов бериш жараёнини бошқариш; реклама ёки товарларни ҳаракатлантириш учун манекенчилар хизматлари; учинчи шахслар учун таъминотчилик хизматлари (сотиб олиш ва тадбиркорларни товарлар билан таъминлаш).

16 Альбомы; издания печатные; каталоги; журналы.

35 Демонстрация товаров; изучение общественного мнения; изучение рынка; информация деловая; информация и советы коммерческие потребителям; обзоры печати; организация выставок в коммерческих или рекламных целях; организация торговых ярмарок в коммерческих или рекламных целях; поиск информации в компьютерных файлах (для третьих лиц); представление товаров на всех медиасредствах с целью розничной продажи; презентация товаров и услуг в гипермаркетах, супермаркетах, магазинах и универсальных магазинах; продвижение товаров (для третьих лиц), в том числе услуги оптовой и розничной торговли (магазины); распространение образцов; распространение рекламных материалов; реклама; реклама интерактивная в компьютерной сети; реклама телевизионная; управление процессами обработки заказов на покупки; услуги манекенщиков для рекламы или продвижения товаров; услуги снабженческие для третьих лиц (закупка и обеспечение предпринимателей товарами).

**(111) MGU 18298****(151)** 21.05.2009**(181)** 08.07.2018**(210)** MGU 2008 1151**(220)** 08.07.2008**(732)** "NATEK" mas'uliyati cheklangan jamiyati, UZ

Общество с ограниченной ответственностью "NATEK", UZ

**(540)**

Рангли иловага қаранг.

Смотри цветное приложение.

**(591)** Qora, olcha rang.

Черный, вишневый.

**(511)**

3 Бодом ёғи; пардоз-андоз глицерини; пардоз-андоз тальки.

5 Болалар баданига сепиладиган кукунсимон дори; педикулёзга қарши шампунь.

29 Кунжут ёғи; ерёнғоқ ёғи.

3 Миндальное масло; глицерин косметический; тальк косметический.

5 Присыпка детская порошкообразная; шампунь антипедикулезный.

29 Кунжутное масло; арахисовое масло.

**(111) MGU 18299****(151)** 21.05.2009**(181)** 04.08.2018**(210)** MGU 2008 1315**(220)** 04.08.2008**(732)** "ASFARMA SAVDO" mas'uliyati cheklangan jamiiyati, UZ

Общество с ограниченной ответственностью "ASFARMA SAVDO", UZ

**(540)****VOMITRAN****ВОМИТРАН****(511)**

5 Инсонларни даволаш учун фармацевтика препаратлари.

5 Фармацевтические препараты для лечения людей.

**(111) MGU 18300****(151)** 21.05.2009**(181)** 07.08.2018**(210)** MGU 2008 1335**(220)** 07.08.2008**(732)** Муталипова Лола Уткуровна, UZ

(540)

# Miss Камилла

(511)

35 Товарларни намойиш этиш; жамоат фикрини ўрганиш; бозорни ўрганиш; ишбилармончилик юзасидан ахборот; фойдаланувчиларга тижоратчилик ахбороти ва маслаҳатлар; босма нашр обзорлари; тижорат ёки реклама мақсадларида кўргазмалар ташкил қилиш; тижорат ёки реклама мақсадларида савдо ярмаркаларини ташкил қилиш; компьютер файлларидан ахборот излаш (учинчи шахслар учун); товарларни чакана савдо мақсадида барча медиа воситаларида тақдим этиш; гипермаркетлар, супермаркетлар, магазинлар ва универсал магазинларда товарлар ва хизматлар тақдимномаси; товарларни ҳаракатлантириш (учинчи шахслар учун), шу жумладан улгуржи ва чакана савдо хизматлари (магазинлар); намуналарни тарқатиш; реклама материалларини тарқатиш; реклама; компьютер тармоғида интерфаол реклама; телевизион реклама; харидларга тушган буюртмаларга ишлов бериш жараёнини бошқариш; реклама ёки товарларни ҳаракатлантириш учун манекенчилар хизматлари; учинчи шахслар учун таъминотчилик хизматлари (сотиб олиш ва тадбиркорларни товарлар билан таъминлаш).

35 Демонстрация товаров; изучение общественного мнения; изучение рынка; информация деловая; информация и советы коммерческие потребителям; обзоры печати; организация выставок в коммерческих или рекламных целях; организация торговых ярмарок в коммерческих или рекламных целях; поиск информации в компьютерных файлах (для третьих лиц); представление товаров на всех медиасредствах с целью розничной продажи; презентация товаров и услуг в гипермаркетах, супермаркетах, магазинах и универсальных магазинах; продвижение товаров (для третьих лиц), в том числе услуги оптовой и розничной торговли (магазины); распространение образцов; распространение рекламных материалов; реклама; реклама интерактивная в компьютерной сети; реклама телевизионная; управление процессами обработки заказов на покупки; услуги манекенщиков для рекламы или продвижения товаров; услуги снабженческие для третьих лиц (закупка и обеспечение предпринимателей товарами).

(111) MGU 18301

(151) 21.05.2009

(181) 22.05.2018

(210) MGU 2008 0863

(220) 22.05.2008

(732) "YANGIYO'L YOG'-MOY" хорижий инвестиция иштирокидаги очик акциядорлик жамияти, UZ

Открытое акционерное общество с участием иностранных инвестиций "YANGIYO'L YOG'-MOY", UZ

(540)

Рангли иловага қаранг.

Смотри цветное приложение.

(526) Y.

(591) Яшил, оч сариқ. сариқ.

Зеленый, светло-желтый, желтый.

(511)

3 Совунлар.

29 Ўсимлик ёғлари.

3 Мыла.

29 Масла растительные.

(111) MGU 18302

(151) 21.05.2009

(181) 13.05.2018

(210) MGU 2008 0770

(220) 13.05.2008

(732) "DREAM-GOLDEN SAVDO" hususiy korxonasi, UZ

Частное предприятие "DREAM-GOLDEN SAVDO", UZ

(540)

# MEGAPOWER

(511)

3 Амбра (атторликка оид); оғиз бўшлиғини софлантириш учун аэрозоль; сокол олиш учун қайроқтошлар (антисептиклар); пардоз-андоз вазелини; пардоз-андоз мақсадлари учун момик пахта; пардоз-андоз мақсадлари учун қаттиқ дастакка ўрнатилган пахта тампонлари; хушбўйланттирувчи моддалар (эфир мойлари); тўйинтирилган хамирдан тайёрланадиган қандолатчилик маҳсулотлари учун хушбўйланттирувчи моддалар (эфир мойлари); ичимликлар учун хушбўйланттирувчи моддалар (эфир мойлари); хушбўйланттирувчи сув; жавель суви; лаванда суви; пардоз суви; идиш-товоқларни ювиш учун гел; шахсий фойдаланиш учун дезодорантлар; хушбўйланттирувчи дарахтлар; атирлар; атторлик буюмлари; кошлар учун қаламлар; пардоз-андоз қаламлари;

пардоз-андоз кремлари; оқартирувчи пардоз-андоз кремлари; тери учун кремлар, мумлар; сочлар учун лок (аэрозоль); тирноқлар учун локлар; соқол олиш учун лосьонлар; сочлар учун лосьонлар; пардоз-андоз мақсадлари учун лосьонлар; пардоз-андоз ниқоблари; атирлар ва хушбўйлантурувчи воситалар учун мойлар; пардоз-андоз мойлари; пардоз мойлари; эфир мойлари; кедрдан эфир мойлари; лимондан эфир мойлари; тозалаш воситаси сифатида фойдаланиладиган мойлар; бергамот мойи; гаультерий мойи; ямин мойи; лаванда мойи; бодом мойи; атиргул мойи; пардоз-андоз воситалари учун елимшак материаллар; пардоз-андоз воситалари учун бодом сути; пардоз сути; мушк (атторликка оид); пардоз-андоз воситаларининг тўпламлари; сунъий тирноқлар; одеколон; гул атирлари учун асослар; тиш пасталари, кукунлари; пардоз-андоз воситалари учун водород пероксиди; лаб бўёғи; пардоз-андоз воситалари учун помадалар; соқол олиш учун препаратлар; ванналар учун пардоз-андоз препаратлари; атторлик-пардоз-андоз тоифасига тегишли бўлган гигиена мақсадлари учун препаратлар, пардоз ашёлари; сочларни жинглак қилиш учун препаратлар; терини рангини тиниқлантириш учун препаратлар; тиш протезларини сайқаллаш учун препаратлар; оғизни чайиш учун препаратлар (тиббий мақсадларда фойдаланадиганларидан ташқари); озиш учун пардоз-андоз препаратлари; гримни тозалаш учун препаратлар; бўёқларни тозалаш учун препаратлар; локларни тозалаш учун препаратлар; тирноқларни парваришлаш учун препаратлар; сунъий киприклар; пардоз-андоз лосьонлари билан тўйинтирилган салфеткалар; гуллар ва ўтлардан хушбўй аралашмалар; ванналар учун тузлар (тиббий мақсадларда фойдаланадиганларидан ташқари); хушбўйлантурувчи моддалар билан дудлаш учун таркиблар; қошлар учун пардоз-андоз воситалари; қорайиш учун пардоз-андоз воситалари; сочларни бўйаш учун воситалар; киприклар учун пардоз-андоз воситалари; тукларни йўқотиш учун воситалар (депиляторийлар); терини парваришлаш учун пардоз-андоз воситалари; пардоз-андоз воситалари; хайвонлар учун пардоз воситалари; киприклар ва қошларни бўйаш учун пардоз-андоз воситалари; ювиш воситалари, айнан эса идиш-товокларни ювиш учун геллар; пардоз-андоз мақсадлари учун рангсизлантурувчи воситалар; терлашга қарши пардоз воситалари; пардоз тальки; шампунлар; уй хайвонларини ювиш учун шампунлар; гул экстрактлари (атторликка оид); эфир эссенциялари; ялпиз эссенцияси (эфир мойи).

3 Амбра (парфюмерия); аэрозоль для освежения полости рта; бруски для бритвы (антисептики); вазелин косметический; вата для косметических целей; ватные тампоны на жестком держателе для косметических целей; вещества ароматические (эфирные масла); вещества ароматические для кондитерских изделий из сдобного теста (эфирные масла); вещества ароматические для напитков (эфирные масла); вода ароматическая; вода жавелевая; вода лавандовая; вода туалетная; гель для мытья посуды, дезодоранты для личного пользования; деревья ароматические; духи; изделия парфюмерные; карандаши для бровей; карандаши косметические; кремы косметические; кремы косметические отбеливающие; кремы, воски для кожи; лак для волос (аэрозоль); лаки для ногтей; лосьоны для бритвы; лосьоны для волос; лосьоны для косметических целей; маски косметические; масла для духов и ароматических средств; масла косметические; масла туалетные; масла эфирные; масла эфирные из кедра; масла эфирные из лимона; масла используемые как очищающие средства; масло бергамотовое; масло гаультериевое; масло жасминовое; масло лавандовое; масло миндальное; масло розовое; материалы клейкие для косметических целей; молоко миндальное для косметических целей; молоко туалетное; мускус (парфюмерия); наборы косметические; ногти искусственные; одеколон; основы для цветочных духов; пасты, порошки зубные; пероксид водорода для косметических целей; помада губная; помады для косметических целей; препараты для бритвы; препараты для ванн косметические; препараты для гигиенических целей, относящиеся к категории парфюмерно-косметических, туалетные принадлежности; препараты для завивки волос; препараты для осветления кожи; препараты для полирования зубных протезов; препараты для полоскания рта (за исключением используемых в медицинских целях); препараты для похудения косметические; препараты для удаления грима; препараты для удаления красок; препараты для удаления лаков; препараты для ухода за ногтями; ресницы искусственные; салфетки, пропитанные косметическими лосьонами; смеси ароматические из цветов и трав; соли для ванн (за исключением используемых в медицинских целях); составы для окулирования ароматическими веществами; средства для бровей косметические; средства для загара косметические; средства для окрашивания волос; средства для ресниц косметические; средства для удаления волос (депиляции); средства для ухода за кожей косметические; средства косметические; средства кос-

метические для животных; средства косметические для окрашивания ресниц и бровей; средства моющие, а именно гели для мытья посуды; средства обесцвечивающие для косметических целей; средства туалетные против потения; тальк туалетный; шампуни; шампуни для мытья комнатных животных; экстракты цветочные (парфюмерные); эссенции эфирные; эссенция мятная (эфирное масло).

(111) MGU 18303

(151) 25.05.2009

(181) 29.05.2018

(210) MGU 2008 0918

(220) 29.05.2008

(732) "OVERMAX" масъулияти чекланган жамияти, UZ

Общество с ограниченной ответственностью "OVERMAX", UZ

(540)

Рангли иловага қаранг.

Смотри цветное приложение.

(591) Кўк, ҳаво ранг.

Синий, голубой.

(511)

35 Реклама.

36 Кўчмас мол-мулк устида ўтказиладиган операциялар бўйича агентликлар.

37 Курилиш.

35 Реклама.

36 Агентства по операциям с недвижимым имуществом.

37 Строительство.

(111) MGU 18304

(151) 25.05.2009

(181) 18.09.2018

(210) MGU 2008 1554

(220) 18.09.2008

(230) 03.09.2008

(310) 77/561,211

(320) 03.09.2008

(330) US

(732) БИОГЕН ИДЕК МА ИНК., Массачусетс штати корпорацияси, US

БИОГЕН ИДЕК МА ИНК., корпорация штата Массачусетс, US

(540)

## AVONEX QUICKCLICK

(511)

10 Тиббий прибор ва инструментлар, айнан шприцлар, шприцларга ишлов бериш ва инъекциялар қилишни осонлаштириш учун шприцлар учун туткичлар, доривор препаратлар учун инъекторлар ва доривор препаратлар учун автоинъекторлар.

екторлар ва доривор препаратлар учун автоинъекторлар.

10 Приборы и инструменты медицинские, а именно шприцы, держатели для шприцев для облегчения обработки шприцев и введения инъекций, инъекторы для лекарственных препаратов и автоинъекторы для лекарственных препаратов.

(111) MGU 18305

(151) 25.05.2009

(181) 18.09.2018

(210) MGU 2008 1555

(220) 18.09.2008

(230) 03.09.2008

(310) 77/561,214

(320) 03.09.2008

(330) US

(732) БИОГЕН ИДЕК МА ИНК., Массачусетс штати корпорацияси, US

БИОГЕН ИДЕК МА ИНК., корпорация штата Массачусетс, US

(540)

## AVONEX CERTIPEN

(511)

10 Тиббий прибор ва инструментлар, айнан шприцлар, шприцларга ишлов бериш ва инъекциялар қилишни осонлаштириш учун шприцлар учун туткичлар, доривор препаратлар учун инъекторлар ва доривор препаратлар учун автоинъекторлар.

10 Приборы и инструменты медицинские, а именно шприцы, держатели для шприцев для облегчения обработки шприцев и введения инъекций, инъекторы для лекарственных препаратов и автоинъекторы для лекарственных препаратов.

(111) MGU 18306

(151) 25.05.2009

(181) 23.10.2018

(210) MGU 2008 1665

(220) 23.10.2008

(732) Садыков Нурилла Сайфуллаевич, UZ

(540)

# MAKIZ

(511)

29 Озиқ-овқат альгинатлари, анчоуслар, ишлов берилган ерёнғок, озиқ-овқат оксиллари, тухум оқи, консерваланган дуккакдилар, консерваланган соя дуккаги, қайнатма шўрвалар, занжабил мураббоси, озиқ-овқат ёғларини тайёрлаш учун ёғли моддалар, еса бўладиган куш уялари, кон-

серваланган нўхат, консерваланган кўзиқоринлар, илвасин, озиқ-овқат желатини, желе, гўшт желеси, озиқ-овқат желеси, мева желеси, тухум сариғи, кокос ёғи, озиқ-овқат илик ёғи, чўчка ёғи, мол ёғлари, озиқ-овқат ёғлари, колбаса маҳсулотлари, майиз, икра, озиқ-овқат казеини, тузланган карам, озиқ-овқат балиқ елими, қонли колбаса, гўшт консервалари, сабзавот консервалари, балиқ консервалари, мева консервалари, қайнатма шўрва концентратлари, корнишонлар, креветкалар, қаймоқли крем, крокетлар, овқатга ишлатиладиган пилла куртининг гўмбаги, тирик бўлмаган лангустлар, лосось, консерваланган пиёз, маргарин, тўғралган сабзавотлардан ўткир зираворли маринадлар, мармелад, ўсимлик мойи, ер ёнғоқ мойи, какао мойи, кокос мойи, сариёғ, мидиялар (тирик бўлмаганлари), толкон қилинган бодом, илик мойи, моллюскалар (тирик бўлмаганлари), сут, овқатга ишлатиш учун балиқ уни, мева эти, гўшт, консерваланган гўшт, консерваланган сабзавотлар, иссиқлик билан ишлов берилган сабзавотлар, қуритилган сабзавотлар, картошкадан қалин қуймоқлар, консерваланган зайтунлар, омарлар (тирик бўлмаганлари), қуритилган кокос ёнғоқлари, ишлов берилган ёнғоқлар, томат пастаси, жигардан паштетлар, озиқ-овқат пектинлари, жигар, пикулилар, шакар қиёмида пишириб олинган мевалар ёки реза мевалар, тухум кукуни, тузланган чўчка сон гўшtidан маҳсулотлар, сут маҳсулотлари, балиқ маҳсулотлари, овқат пиширишда ишлатиш учун ўсимлик гулчанглари, клюква пюреси, олма пюреси, қисқичбақасимонлар (тирик бўлмаганлари), балиқ (тирик бўлмагани), консерваланган балиқ, тузланган балиқ, сабзавотли салатлар, мевали салатлар, мойлар, сардиналар, чўчка гўшти, сельд, кўпиртирилган қаймоқ, бутербродлар учун ёғли қоришмалар, овқат тайёрлаш учун томат шарбати, овқат тайёрлаш учун сабзавот шарбатлари, тузланган гўшт, толқонга буланган сосискалар, қайнатма шўрваларни тайёрлаш учун таркиблар, шўрваларни тайёрлаш учун таркиблар, калла-почалар, шўрвалар, сабзавотли шўрвалар, сут зардоби, пишлоклар, таини (кунжут уруғидан хамир), соя твороги, консерваланган хушбўй-хуштаъм ўтлар, трепангалар (тирик бўлмаганлари), консерваланган трюфеллар, тунец, устрицалар (тирик бўлмаганлари), ширдон ферментлари, хурмолар, қиёмли қобиққа ўралган хўл мевалар, музлатилган хўл мевалар, консерваланган хўл мевалар, спиртда консерваланган хўл мевалар, иссиқлик билан ишлов берилган хўл мевалар, картошка пағалари, хризалидлар (пилла курти гўмбаги), хьюмос (турк нўхатидан хамир), хўл мева цедраси, консерваланган ясмиқ, картошка чипслари, хўл мева чипслари, сув ўтлари-

нинг овқатга ишлатиладиган экстрактлари, гўшт экстрактлари, чиғаноқ тухумлари, тухумлар. 31 Альгаробилла; апельсинлар; ерёнғоқ; қуйқа; озуқа оқсили; дуккаклилар; тирик гуллардан гулчамбарлар; узум; озиқ овқат ва озуқа сув ўтлари; реза мева тўпонлари; итлар учун галетлар; нўхат; замбуруғ танаси; кўзиқоринлар; дарахтлар; пальма дарахтлари; табиий чим; озуқа кўшимчалари; ишлов берилмаган ёғоч; илдизи олиб ташланмаган ёғоч; озуқа хамиртурушлари; янги йил арчалари; ҳайвонлар учун сақич; ҳайвонлар; ҳайвонот боғида бокиладиган ҳайвонлар; ерёнғоқ озуқа кунжараси; чорва моли учун маккажўхори озуқа кунжараси; озуқа кунжара; чорва моли учун рапс кунжараси; шакар қамиш турпи (хом ашё); бошоқли ўсимликларнинг ишлов берилмаган донлари; дон (бошоқли ўсимликлар); озуқа дони; озуқалар учун оҳақ; балиқ увилдириклари; какао-дуккаклар; картошка; каштанлар; копра; пўстлок; пўкак пўстлоғи; ҳайвонлар учун озуқалар; уй ҳайвонлари учун озуқалар; молхонада ҳайвонларни бўрдоқига боқиш учун озуқалар; қушлар учун озуқалар; ҳайвонлар учун бақувватлаштирувчи озуқалар; цикорий илдизпоялари; еса бўладиган илдизмевалар; қичитқи ўт; уй паррандалари учун ёрмалар; маккажўхори; кунжут; бута ўсимликлар; атиргул туплари; лангустлар (тирик бўлганлари); лимонлар; пальма барглари; ток новдалари; пиёз; гул пиёзлари; порей пиёзи; зайтунлар, ҳайвонларнинг тўшамалари учун материаллар; мидиялар (тириклари); бодом; моллюскалар (тириклари); ерёнғоқ озуқа уни; озуқа уни; балиқ уни, ҳайвонлар овқатига кўшимчалар; мульча; балиқ ови учун хўрак; уй ҳайвонлари учун ичимликлар; сули; янги узилган сабзавотлар; бодринглар; омарлар (тириклари); ёнғоқлар; кокос ёнғоқлари; кола ёнғоқлари; ҳайдалган вино қолдиқлари; дон кепаклари; озуқа кепаклари; спирт (ароқ) ишлаб чиқариш чиқитлари (озуқалар); қушлар учун каракатицадан кўпик; аччиқ қалампир; уй ҳайвонларига тўшамалар учун хушбўйлантирилган кум; хўл мевалар ҳосили; оддий цератония ҳосили (робиния); чорва моллари учун кепаклардан хом атала; ҳайвонларни бўрдоқига боқиш учун препаратлар; уй паррандаларининг тухум туғишини кўпайтириш учун препаратлар; бошоқли ғалла ўсимликларига ишлов берилишидан ҳосил бўлган озуқа маҳсулотлари; ўсимлик ниҳоллари; уй паррандаси (тириги); кўпайтириш учун уй паррандаси; буғдой; ўсимликларнинг гулчанглари (хом ашё); қисқичбақасимонлар; кўчатлар; ўсимликлар; декоратив мақсадлар учун қуритилган ўсимликлар; ровоч; ишлов берилмаган гуруч; жавдари буғдой; балиқ (тириги); лату-салат; лавлаги; уруғлар; пичан; кокос ёнғоқларининг пў-

чоклари; зотли чорва моллари; уй ҳайвонларига тўшамалар учун қоғоз ва кумдан аралашма; пиво пишириш учун солод; похол (ем-хашак); чорва молларига тўшама учун похол; чорва моллари учун туз; дарахларнинг таналари; ёғоч бўтқасини тайёрлаш учун ёғоч қипиғи; чорва молларига тўшамалар учун торф; хушбўй-хуштаъм ўтлар; трепангалар (тириклари); шакарқамиш; трюфеллар; ковоклар; устрицалар (тириклари); фундук; ем-хашак; хмель; гуллар; декоратив мақсадлар учун қуртилган гуллар; цикорий (салат); пилла қуртлари; янги яслик; қарағай ғуддалари; реза мевалар; қора арча мевалари; жўжа очириш учун тухумлар; пилла қуртининг тухумлари; арпа.

32 Алкоголсиз аперитивлар; сувлар; квас (алкоголсиз ичимлик); алкоголсиз коктейллар; лимонадлар; ерёнқоқ-сутли ичимликлар; алкоголсиз ичимликлар; асал асосидаги алкоголсиз ичимликлар; сут зардобиди асосидаги ичимликлар; мева ичимликлари; бодом-сутли ичимлик; меваларнинг гулширалари, эти билан; оршад; пиво; газланган ичимликлар тайёрлаш учун кукунлар; сассапариль (алкоголсиз ичимлик); лимонадлар учун қиёмлар; ичимликлар учун қиёмлар; томат шарбати; олма шарбати; сабзавот шарбатлари; мева шарбатлари; газланган сув тайёрлаш учун таркиблар; ликёрлар тайёрлаш учун таркиблар; минерал сув тайёрлаш учун таркиблар; ичимликлар тайёрлаш учун таркиблар; аталалар; узум аталаси; газланган ичимликлар тайёрлаш учун таблеткалар; шербет (ичимлик); алкоголсиз мева экстрактлари; ичимликлар тайёрлаш учун эссенциялар.

33 Аперитивлар; арақлар; бренди; винолар; узум тўпонларидан олинган вино; виски; ароқ; жин; дижестивлар; коктейллар; ликёрлар; алкоголли ичимликлар; таркибида мевалар бўлган алкоголли ичимликлар; спиртли ичимликлар; ҳайдаш йўли билан олинган ичимликлар; асалли ичимлик; ялпиз дамламаси; аччиқ дамламалар; сакэ; сидрлар; гуруч спирти; спирт экстрактлари; спиртли мева экстрактлари; спирт эссенциялари.

29 Альгинаты пищевые, анчоусы, арахис обработанный, белки пищевые, белок яичный, бобы консервированные, бобы соевые консервированные, бульоны, варенье имбирное, вещества жировые для изготовления пищевых жиров, гнезда птичьих съедобные, горох консервированный, грибы консервированные, дичь, желатин пищевой, желе, желе мясное, желе пищевое, желе фруктовое, желток яичный, жир кокосовый, жир костный пищевой, жир свиной, жиры животные, жиры пищевые, изделия колбасные, изюм, икра,

казеин пищевой, капуста квашеная, клей рыбий пищевой, колбаса кровяная, консервы мясные, консервы овощные, консервы рыбные, консервы фруктовые, концентраты бульонные, корншоны, креветки, крем сливочный, крокеты, куколочки бабочек шелкопряда, употребляемые в пищу, лангусты неживые, лосось, лук консервированный, маргарин, маринады из шинкованных овощей с острой приправой, мармелад, масло растительное, масло арахисовое, масло какао, масло кокосовое, масло сливочное, мидии (неживые), миндаль толченый, мозг костный, моллюски (неживые), молоко, мука рыбная для употребления в пищу, мякоть фруктовая, мясо, мясо консервированное, овощи консервированные, овощи подверженные тепловой обработке, овощи сушеные, оладьи картофельные, оливы консервированные, омары (неживые), орехи кокосовые сушеные, орехи обработанные, паста томатная, паштеты из печени, пектины пищевые, печень, пикули, плоды или ягоды сваренные в сахарном сиропе, порошок яичный, продукты из соленого свиного окорока, продукты молочные, продукты рыбные, пыльца растений, пюре клюквенное, пюре яблочное, ракообразные (неживые), рыба (неживая), рыба консервированная, рыба соленая, салаты овощные, салаты фруктовые, сало, сардины, свинина, сельдь, сливки взбитые, смеси жировые для бутербродов, сок томатный для приготовления пищи, соки овощные для приготовления пищи, солонина, сосиски в сухарях, составы для приготовления бульонов, составы для приготовления супов, субпродукты, супы, супы овощные, сыворотка молочная, сыры, таини (тесто из зерен кунжута), творог соевый, травы пряно-вкусовые консервированные, трепанги (неживые), трюфели консервированные, тунец, устрицы (неживые), ферменты сычужные, финики, фрукты глазированные, фрукты замороженные, фрукты консервированные, фрукты консервированные в спирте, фрукты подверженные тепловой обработке, хлопья картофельные, хризалиды (куколочки бабочек шелкопряда), хьюмос (тесто из турецкого гороха), цедра фруктовая, чечевица консервированная, чипсы картофельные, чипсы фруктовые, экстракты водорослей пищевые, экстракты мясные, яйца улитки, яйца.

33 Аперитивы; арақ; бренди; вина; вино из виноградных выжимок; виски; водка; джин; дижестивы; коктейли; ликеры; напитки алкогольные; напитки алкогольные, содержащие фрукты; напитки спиртовые; напитки, полученные перегонкой; напиток медовый; настойка мятная; настойки горькие; сакэ; сидры; спирт рисовый; экстракты спиртовые; экстракты фруктовые спиртовые;

эссенции спиртовые.

32 Аперитивы безалкогольные, воды, квас (безалкогольный напиток), коктейли безалкогольные, лимонады, напитки арахисово-молочные, напитки безалкогольные, напитки на базе мёда безалкогольные, напитки на основе молочной сыворотки, напитки фруктовые, напиток миндально-молочный, нектары фруктовые с мякотью, оршад, пиво, порошки для изготовления газированных напитков, сассапариль (безалкогольный напиток), сиропы для лимонадов, сиропы для напитков, сок томатный, сок яблочный, соки овощные, соки фруктовые, составы для изготовления газированной воды, составы для изготовления ликеров, составы для изготовления минеральной воды, составы для изготовления напитков, сусла, сусло виноградное таблетки для изготовления газированных напитков, шербет (напиток), экстракты фруктовые безалкогольные, эссенции для изготовления напитков.

31 Альгаробилла; апельсин; арахис; барда; белок кормовой; бобы; венки из живых цветов; виноград; водоросли пищевые и кормовые; выжимки плодовые; галеты для собак; горох; грибница; грибы; деревья; деревья пальмовые; дерн натуральный; добавки кормовые; древесина необработанная; древесина неокоренная; дрожжи кормовые; елки новогодние; жвачка для животных; животные; животные, содержащиеся в зверинцах; жмых арахисовый кормовой; жмых для скота кукурузный; жмых кормовой; жмых рапсовый для скота; жом сахарного тростника (сырье); зерна злаков необработанные; зерно (злаки); зерно кормовое; известь для кормов; икра рыб; какао-бобы; картофель; каштаны; копра; кора; кора пробковая; корма для животных; корма для комнатных животных; корма для откармливания животных в стойле; корма для птиц; корма укрепляющие для животных; корневища цикория; корнеплоды съедобные; крапива; крупы для домашней птицы; кукуруза; кунжут; кустарники; кусты розовые; лангусты (живые); лимоны; листья пальмовые; лозы виноградные; лук; луковицы цветов; лук-порей; маслины, оливы; материалы для подстилок для животных; мидии (живые); миндаль; моллюски (живые); мука арахисовая кормовая; мука кормовая; мука рыбная, добавка в пищу животных; мульча; наживка для рыбной ловли; напитки для комнатных животных; овес; овощи свежие; огурцы; омары (живые); орехи; орехи кокосовые; орехи кола; остатки перегонки вина; отруби зерновые; отруби кормовые; отходы винокурения (корма); пенка из каракатицы для птиц; перец стручковый; песок ароматизированный для подстилок комнатным животным; плоды фруктов; плоды цера-

тонии обыкновенной (робиния); пойло из отрубей для скота; препараты для откорма животных; препараты для повышения яйценоскости домашней птицы; продукты обработки хлебных злаков кормовые; проростки ботанические; птица домашняя (живая); птица домашняя для разведения; пшеница; пыльца растений (сырье); ракообразные; рассада; растения; растения, засушенные для декоративных целей; ревень; рис необработанный; рожь; рыба (живая); салат-лату; свекла; семена; сено; скорлупа кокосовых орехов; скот племенной; смесь из бумаги и песка для подстилок комнатным животным; солод для пивоварения; солома (фураж); солома для подстилок для скота; соль для скота; стволы деревьев; стружка древесная для изготовления древесной массы; торф для подстилок для скота; травы пряновкусовые; трепанги (живые); тростник сахарный; трюфели; тыквы; устрицы (живые); фундук; фураж; хмель; цветы; цветы, засушенные для декоративных целей; цикорий (салат); черви шелковичные; чечевица свежая; шишки сосновые; ягоды; ягоды можжевельника; яйца для выведения цыплят; яйца шелковичных червей; ячмень.

(111) MGU 18307

(151) 25.05.2009

(181) 18.08.2018

(210) MGU 2008 1440

(220) 18.08.2008

(732) "YAXSHI YIL SANOAT" масъулияти чекланган жамияти, UZ

Общество с ограниченной ответственностью "YAXSHI YIL SANOAT", UZ

(540)

味精

SVE-ARO

CBE-ARO

(511)

30 Зираворлар.

35 Товарларни намойиш этиш; жамоат фикрини ўрганиш; бозорни ўрганиш; ишбилармончилик юзасидан ахборот; тижорат ёки реклама мақсадларида кўрғазмалар ташкил қилиш; тижорат ёки реклама мақсадларида савдо ярмаркаларини ташкил қилиш; озиқ-овқат маҳсулотлари билан чакана савдо қилувчи гипермаркетлар, супермаркетлар, магазинлар ва универсал магазинларда товарлар ва хизматлар тақдимномаси; товарларни ҳаракатлантириш (учинчи шахслар учун), шу жумладан улгуржи ва чакана савдо хизмат-

лари (озик-овқат маҳсулотлари билан чакана савдо қилувчи супермаркетлар, магазинлар, универсал магазинлар, бозорлар); реклама; учинчи шахслар учун таъминотчилик хизматлари (сотиб олиш ва тадбиркорларни товарлар билан таъминлаш).

30 Приправы.

35 Демонстрация товаров; изучение общественного мнения; изучение рынка; информация деловая; организация выставок в коммерческих или рекламных целях; организация торговых ярмарок в коммерческих или рекламных целях; презентация товаров и услуг в гипермаркетах, супермаркетах, магазинах розничной торговли продовольствием и универсальных магазинах; продвижение товаров (для третьих лиц), в том числе услуги оптовой и розничной торговли (супермаркеты, магазины розничной торговли продовольствием, универсальные магазины, рынки); реклама; снабженческие услуги для третьих лиц (закупка товаров и услуги предприятиям).

(111) MGU 18308

(151) 25.05.2009

(181) 18.08.2018

(210) MGU 2008 1441

(220) 18.08.2008

(732) "YAXSHI YIL SANOAT" масъулияти чекланган жамияти, UZ

Общество с ограниченной ответственностью "YAXSHI YIL SANOAT", UZ

(540)

**SUXLAR  
СУХЛАП**

(511)

30 Ун маҳсулотлари; угра; печеньелар; қоқ нон бўлакчалари; нон-булка маҳсулотлари.

35 Товарларни намойиш этиш; жамоат фикрини ўрганиш; бозорни ўрганиш; ишбилармончилик юзасидан ахборот; тижорат ёки реклама мақсадларида кўргазмалар ташкил қилиш; тижорат ёки реклама мақсадларида савдо ярмаркаларини ташкил қилиш; озиқ-овқат маҳсулотлари билан чакана савдо қилувчи гипермаркетлар, супермаркетлар, магазинлар ва универсал магазинларда товарлар ва хизматлар тақдимномаси; товарларни ҳаракатлантириш (учинчи шахслар учун), шу жумладан улгуржи ва чакана савдо хизматлари (озик-овқат маҳсулотлари билан чакана савдо қилувчи супермаркетлар, магазинлар, универсал магазинлар, бозорлар); реклама; учинчи шахслар учун таъминотчилик хизматлари (сотиб

олиш ва тадбиркорларни товарлар билан таъминлаш).

30 Изделия мучные; лапша; печенья; сухари; хлебобулочные изделия.

35 Демонстрация товаров; изучение общественного мнения; изучение рынка; информация деловая; организация выставок в коммерческих или рекламных целях; организация торговых ярмарок в коммерческих или рекламных целях; презентация товаров и услуг в гипермаркетах, супермаркетах, магазинах розничной торговли продовольствием и универсальных магазинах; продвижение товаров (для третьих лиц), в том числе услуги оптовой и розничной торговли (супермаркеты, магазины розничной торговли продовольствием, универсальные магазины, рынки); реклама; снабженческие услуги для третьих лиц (закупка товаров и услуги предприятиям).

(111) MGU 18309

(151) 25.05.2009

(181) 18.08.2018

(210) MGU 2008 1442

(220) 18.08.2008

(732) "YAXSHI YIL SANOAT" масъулияти чекланган жамияти, UZ

Общество с ограниченной ответственностью "YAXSHI YIL SANOAT", UZ

(540)

**LAPSUX  
ЛАПСУХ**

(511)

30 Ун маҳсулотлари; угра; печеньелар; қоқ нон бўлакчалари; нон-булка маҳсулотлари.

35 Товарларни намойиш этиш; жамоат фикрини ўрганиш; бозорни ўрганиш; ишбилармончилик юзасидан ахборот; тижорат ёки реклама мақсадларида кўргазмалар ташкил қилиш; тижорат ёки реклама мақсадларида савдо ярмаркаларини ташкил қилиш; озиқ-овқат маҳсулотлари билан чакана савдо қилувчи гипермаркетлар, супермаркетлар, магазинлар ва универсал магазинларда товарлар ва хизматлар тақдимномаси; товарларни ҳаракатлантириш (учинчи шахслар учун), шу жумладан улгуржи ва чакана савдо хизматлари (озик-овқат маҳсулотлари билан чакана савдо қилувчи супермаркетлар, магазинлар, универсал магазинлар, бозорлар); реклама; учинчи шахслар учун таъминотчилик хизматлари (сотиб олиш ва тадбиркорларни товарлар билан таъминлаш).



30 Изделия мучные; лапша; печенье; сухари; хлебобулочные изделия.

35 Демонстрация товаров; изучение общественного мнения; изучение рынка; информация деловая; организация выставок в коммерческих или рекламных целях; организация торговых ярмарок в коммерческих или рекламных целях; презентация товаров и услуг в гипермаркетах, супермаркетах, магазинах розничной торговли продовольствием и универсальных магазинах; продвижение товаров (для третьих лиц), в том числе услуги оптовой и розничной торговли (супермаркеты, магазины розничной торговли продовольствием, универсальные магазины, рынки); реклама; снабженческие услуги для третьих лиц (закупка товаров и услуги предприятиям).

(111) MGU 18310

(151) 25.05.2009

(181) 07.11.2018

(210) MGU 2008 1745

(220) 07.11.2008

(732) Масъулияти чекланган жамият шаклидаги "VIAKIM CHEMICAL" Ўзбекистон-Канада-Эрон кўшма корхонаси, UZ

Совместное Узбекско-Канадско-Иранское предприятие "VIAKIM CHEMICAL" в форме общества с ограниченной ответственностью, UZ

(540)

# СЛОН

(511)

1 Саноат мақсадлари учун елимшак моддалар, саноат елимлари.

1 Клеящие вещества для промышленных целей, клеи промышленные.

(111) MGU 18311

(151) 25.05.2009

(181) 07.11.2018

(210) MGU 2008 1746

(220) 07.11.2008

(732) Масъулияти чекланган жамият шаклидаги "VIAKIM CHEMICAL" Ўзбекистон-Канада-Эрон кўшма корхонаси, UZ

Совместное Узбекско-Канадско-Иранское предприятие "VIAKIM CHEMICAL" в форме общества с ограниченной ответственностью, UZ

(540)

# DAMIR

(511)

1 Саноат мақсадлари учун елимшак моддалар, саноат елимлари.

1 Клеящие вещества для промышленных целей, клеи промышленные.

(111) MGU 18312

(151) 25.05.2009

(181) 07.11.2018

(210) MGU 2008 1747

(220) 07.11.2008

(732) Масъулияти чекланган жамият шаклидаги "VIAKIM CHEMICAL" Ўзбекистон-Канада-Эрон кўшма корхонаси, UZ

Совместное Узбекско-Канадско-Иранское предприятие "VIAKIM CHEMICAL" в форме общества с ограниченной ответственностью, UZ

(540)

# SAMIR

(511)

1 Саноат мақсадлари учун елимшак моддалар, саноат елимлари.

1 Клеящие вещества для промышленных целей, клеи промышленные.

(111) MGU 18313

(151) 25.05.2009

(181) 07.11.2018

(210) MGU 2008 1748

(220) 07.11.2008

(732) Масъулияти чекланган жамият шаклидаги "VIAKIM CHEMICAL" Ўзбекистон-Канада-Эрон кўшма корхонаси, UZ

Совместное Узбекско-Канадско-Иранское предприятие "VIAKIM CHEMICAL" в форме общества с ограниченной ответственностью, UZ

(540)

# ЛЕВ

(511)

1 Саноат мақсадлари учун елимшак моддалар, саноат елимлари.

1 Клеящие вещества для промышленных целей, клеи промышленные.

**(111)** MGU 18314**(151)** 25.05.2009**(181)** 24.10.2018**(210)** MGU 2008 1676**(220)** 24.10.2008**(732)** "KARINA-SERVICE" хусусий корхонаси, UZ

Частное предприятие "KARINA-SERVICE", UZ

**(540)**

Рангли иловага қаранг.

Смотри цветное приложение.

**(526)** service.**(591)** Оқ, қора, яшил, оч яшил.

Белый, черный, зеленый, светло-зеленый.

**(511)**

3 Пардоз-андоз воситалари учун момиқ пахта; пардоз-андоз мақсадлари учун каттик дастакка ўрнатилган момиқ пахтали тампонлар.

5 Гигиена бандажлари; боғлаш бандажлари; гигроскопик момиқ пахта; тиббий мақсадлар учун момиқ пахта; боғлашлар учун дока; тиббий боғлаш материаллари; жарроҳлик боғлаш материаллари; доривор воситалар билан тўйинтирилган салфеткалар.

10 Эластик бандажлар; тиббиёт ходимларига ниқоблар; тиббий мақсадлар учун қўлқоплар; гипсдан ортопедик боғловлар.

24 Гримни тозалаш учун тўқимачилик салфеткалари; пардоз-андоз тўқимачилик салфеткалари.

3 Вата для косметических целей; ватные тампоны на жестком держателе для косметических целей.

5 Бандажи гигиенические; бандажи перевязочные; вата гигроскопическая; вата для медицинских целей; марля для перевязок; материалы перевязочные медицинские; материалы хирургические перевязочные; салфетки, пропитанные лекарственными средствами.

10 Бандажи эластичные; маски для медицинского персонала; перчатки для медицинских целей; повязки гипсовые ортопедические.

24 Салфетки для снятия грима текстильные; салфетки косметические текстильные.

**(111)** MGU 18315**(151)** 25.05.2009**(181)** 21.12.2017**(210)** MGU 2007 2011**(220)** 21.12.2007**(732)** Немирофф Интеллектуал Проперти Истеблишмент, LI**(540)**

Рангли иловага қаранг.

Смотри цветное приложение.

**(526)** "Nemiroff" дан бўлак барча сўзлар, ҳарфлар, рақамлар.

Все слова, буквы, цифры кроме "Nemiroff".

**(591)** Оқ, олтин ранг, сарик, тўқ сарик, яшил, кул ранг, қора.

Белый, золотистый, желтый, бежевый, зеленый, серый, черный.

**(511)**

33 Арок.

35 Реклама; ишларни бошқариш; ишбилармончилик юзасидан маъмуриятчилик; канцелярия ишлари; алкогольли ичимликларини импорт ва экспорт қилиш; алкогольли ичимликлар билан улгуржи ва чакана савдо қилиш бўйича хизматлар.

33 Водка.

35 Реклама; управление делами; деловое администрирование; канцелярские работы; импортирование и экспортирование алкогольных напитков; услуги по оптовой и розничной торговле алкогольными напитками.

**(111)** MGU 18316**(151)** 29.05.2009**(181)** 16.04.2018**(210)** MGU 2008 0606**(220)** 16.04.2008**(732)****(732)** "Джорджиан Минерал Вотерс-Боржомский разливающий завод №2" акциядорлик жамияти, GE  
Акционерное общество "Джорджиан Минерал Вотерс-Боржомский разливающий завод №2", GE**(540)**

Рангли иловага қаранг.

Смотри цветное приложение.

**(526)** BORJOMI, БОРЖОМИ, 1890.**(591)** Оқ, кўк, кизил, олтин, қора, яшил.

Белый, голубой, красный, золотой, черный, зеленый.

**(511)**

32 Минерал сувлар.

32 Минеральные воды.

**4.2. FG4W****Товар белгиларига гувоҳномалар ва талабномалар бўйича  
тизимли ва рақамли кўрсаткичлар****Систематический и нумерационный указатели свидетельств и заявок  
на товарные знаки****FG4W Товар белгилари гувоҳномаларига тизимли кўрсаткич****Систематический указатель свидетельств на товарные знаки**

ТХХК индекси Индекс МКТУ	Рўйхатга олиш рақами Номер регистрации
1	2

1	MGU 18193
	MGU 18242
	MGU 18280
	MGU 18310
	MGU 18311
	MGU 18312
	MGU 18313
2	MGU 18199
	MGU 18235
	MGU 18241
	MGU 18242
	MGU 18280
3	MGU 18178
	MGU 18224
	MGU 18261
	MGU 18262
	MGU 18298
	MGU 18301
	MGU 18302
	MGU 18314
4	MGU 18183
	MGU 18184
	MGU 18185
	MGU 18186
	MGU 18187
	MGU 18188
	MGU 18189
	MGU 18190
	MGU 18191
	MGU 18192
	MGU 18242

ТХХК индекси Индекс МКТУ	Рўйхатга олиш рақами Номер регистрации
1	2

5	MGU 18167
	MGU 18173
	MGU 18175
	MGU 18179
	MGU 18180
	MGU 18201
	MGU 18202
	MGU 18203
	MGU 18204
	MGU 18205
	MGU 18206
	MGU 18207
	MGU 18208
	MGU 18209
	MGU 18210
	MGU 18211
	MGU 18216
	MGU 18217
	MGU 18218
	MGU 18219
	MGU 18223
	MGU 18244
	MGU 18278
	MGU 18282
	MGU 18283
	MGU 18289
	MGU 18298
	MGU 18299
	MGU 18314
6	MGU 18220
	MGU 18239

1	2	1	2
7	MGU 18177	19	MGU 18182
	MGU 18213		MGU 18239
	MGU 18220		MGU 18242
9	MGU 18170		MGU 18280
	MGU 18177		MGU 18295
	MGU 18199	20	MGU 18171
	MGU 18200		MGU 18172
	MGU 18212		MGU 18220
	MGU 18213		MGU 18239
	MGU 18214		MGU 18258
	MGU 18215		MGU 18295
	MGU 18220	21	MGU 18170
	MGU 18221		MGU 18174
	MGU 18222		MGU 18239
	MGU 18245		MGU 18293
	MGU 18252		MGU 18294
	MGU 18270	24	MGU 18266
	MGU 18274		MGU 18314
10	MGU 18304	25	MGU 18181
	MGU 18305		MGU 18227
	MGU 18314		MGU 18246
11	MGU 18170		MGU 18251
	MGU 18177		MGU 18264
	MGU 18221		MGU 18267
	MGU 18222		MGU 18269
12	MGU 18213		MGU 18273
	MGU 18260		MGU 18277
14	MGU 18271		MGU 18290
	MGU 18275		MGU 18296
16	MGU 18168	27	MGU 18239
	MGU 18240	28	MGU 18268
	MGU 18245	29	MGU 18230
	MGU 18255		MGU 18236
	MGU 18256		MGU 18239
	MGU 18297		MGU 18259
17	MGU 18182		MGU 18261
	MGU 18280		MGU 18287
18	MGU 18181		MGU 18288
	MGU 18263		MGU 18298
	MGU 18265		MGU 18301
	MGU 18272		MGU 18306
	MGU 18276	30	MGU 18169

1	2	1	2
	MGU 18239	35	MGU 18168
	MGU 18259		MGU 18170
	MGU 18261		MGU 18181
	MGU 18278		MGU 18182
	MGU 18281		MGU 18183
	MGU 18286		MGU 18184
	MGU 18287		MGU 18185
	MGU 18288		MGU 18186
	MGU 18307		MGU 18187
	MGU 18308		MGU 18188
	MGU 18309		MGU 18189
31	MGU 18287		MGU 18190
	MGU 18288		MGU 18191
	MGU 18306		MGU 18192
32	MGU 18171		MGU 18193
	MGU 18172		MGU 18196
	MGU 18226		MGU 18197
	MGU 18239		MGU 18212
	MGU 18259		MGU 18213
	MGU 18278		MGU 18214
	MGU 18284		MGU 18215
	MGU 18285		MGU 18221
	MGU 18287		MGU 18222
	MGU 18288		MGU 18239
	MGU 18291		MGU 18240
	MGU 18294		MGU 18243
	MGU 18306		MGU 18245
	MGU 18316		MGU 18248
33	MGU 18176		MGU 18249
	MGU 18194		MGU 18250
	MGU 18195		MGU 18254
	MGU 18231		MGU 18255
	MGU 18232		MGU 18256
	MGU 18233		MGU 18279
	MGU 18234		MGU 18290
	MGU 18259		MGU 18296
	MGU 18284		MGU 18297
	MGU 18285		MGU 18300
	MGU 18294		MGU 18303
	MGU 18306		MGU 18307
	MGU 18315		MGU 18308
34	MGU 18198		MGU 18309

1	2	1	2
	MGU 18315		MGU 18197
36	MGU 18168		MGU 18225
	MGU 18212		MGU 18245
	MGU 18213		MGU 18248
	MGU 18214		MGU 18249
	MGU 18215		MGU 18250
	MGU 18228		MGU 18255
	MGU 18245		MGU 18256
	MGU 18247	42	MGU 18168
	MGU 18248		MGU 18197
	MGU 18249		MGU 18212
	MGU 18250		MGU 18213
	MGU 18257		MGU 18214
	MGU 18292		MGU 18215
	MGU 18303		MGU 18225
37	MGU 18182		MGU 18243
	MGU 18199		MGU 18245
	MGU 18212		MGU 18248
	MGU 18213		MGU 18249
	MGU 18214		MGU 18250
	MGU 18215		MGU 18255
	MGU 18229		MGU 18256
	MGU 18237	43	MGU 18225
	MGU 18238		MGU 18239
	MGU 18254		MGU 18248
	MGU 18303		MGU 18249
38	MGU 18168		MGU 18250
	MGU 18170		MGU 18287
	MGU 18245		MGU 18288
	MGU 18248	44	MGU 18225
	MGU 18249		MGU 18279
	MGU 18250	45	MGU 18168
39	MGU 18193		MGU 18245
	MGU 18220		MGU 18248
	MGU 18239		MGU 18249
40	MGU 18212		MGU 18250
	MGU 18213		MGU 18253
	MGU 18214		MGU 18255
	MGU 18240		MGU 18256
41	MGU 18168		

**FG4W Товар белгиларига талабноmalar бўйича рақамли кўрсаткич****Нумерационный указатель заявок на товарные знаки**

Талабнома рақами	Рўйхатга олиш рақами
Номер заявки	Номер регистрации
1	2
MGU 20061351	MGU 18175
MGU 20070550	MGU 18181
MGU 20070842	MGU 18279
MGU 20071005	MGU 18212
MGU 20071006	MGU 18213
MGU 20071007	MGU 18214
MGU 20071008	MGU 18215
MGU 20071883	MGU 18198
MGU 20072011	MGU 18315
MGU 20080051	MGU 18197
MGU 20080055	MGU 18176
MGU 20080057	MGU 18196
MGU 20080095	MGU 18227
MGU 20080163	MGU 18243
MGU 20080167	MGU 18287
MGU 20080168	MGU 18288
MGU 20080362	MGU 18183
MGU 20080363	MGU 18184
MGU 20080364	MGU 18185
MGU 20080365	MGU 18186
MGU 20080366	MGU 18187
MGU 20080367	MGU 18188
MGU 20080368	MGU 18189
MGU 20080369	MGU 18190
MGU 20080370	MGU 18191
MGU 20080371	MGU 18192
MGU 20080374	MGU 18193
MGU 20080377	MGU 18199
MGU 20080572	MGU 18280
MGU 20080585	MGU 18179
MGU 20080606	MGU 18316
MGU 20080654	MGU 18263
MGU 20080655	MGU 18264
MGU 20080657	MGU 18265
MGU 20080658	MGU 18266
MGU 20080659	MGU 18267
MGU 20080660	MGU 18268

Талабнома рақами	Рўйхатга олиш рақами
Номер заявки	Номер регистрации
1	2
MGU 20080662	MGU 18269
MGU 20080665	MGU 18270
MGU 20080666	MGU 18271
MGU 20080667	MGU 18272
MGU 20080668	MGU 18273
MGU 20080671	MGU 18274
MGU 20080672	MGU 18275
MGU 20080673	MGU 18276
MGU 20080674	MGU 18277
MGU 20080706	MGU 18246
MGU 20080726	MGU 18255
MGU 20080727	MGU 18256
MGU 20080767	MGU 18281
MGU 20080770	MGU 18302
MGU 20080782	MGU 18290
MGU 20080785	MGU 18200
MGU 20080820	MGU 18228
MGU 20080844	MGU 18293
MGU 20080863	MGU 18301
MGU 20080911	MGU 18226
MGU 20080918	MGU 18303
MGU 20080948	MGU 18257
MGU 20080974	MGU 18224
MGU 20080986	MGU 18229
MGU 20080987	MGU 18230
MGU 20080993	MGU 18167
MGU 20081008	MGU 18216
MGU 20081009	MGU 18217
MGU 20081010	MGU 18218
MGU 20081011	MGU 18219
MGU 20081027	MGU 18195
MGU 20081028	MGU 18223
MGU 20081029	MGU 18194
MGU 20081086	MGU 18180
MGU 20081094	MGU 18182
MGU 20081126	MGU 18239
MGU 20081130	MGU 18236

1	2	1	2
MGU 20081131	MGU 18225	MGU 20081543	MGU 18222
MGU 20081133	MGU 18260	MGU 20081548	MGU 18258
MGU 20081148	MGU 18283	MGU 20081554	MGU 18304
MGU 20081151	MGU 18298	MGU 20081555	MGU 18305
MGU 20081157	MGU 18177	MGU 20081557	MGU 18171
MGU 20081161	MGU 18284	MGU 20081558	MGU 18172
MGU 20081162	MGU 18285	MGU 20081564	MGU 18282
MGU 20081218	MGU 18240	MGU 20081593	MGU 18253
MGU 20081220	MGU 18291	MGU 20081602	MGU 18286
MGU 20081228	MGU 18174	MGU 20081604	MGU 18247
MGU 20081262	MGU 18168	MGU 20081622	MGU 18248
MGU 20081299	MGU 18261	MGU 20081623	MGU 18249
MGU 20081305	MGU 18251	MGU 20081624	MGU 18250
MGU 20081306	MGU 18252	MGU 20081629	MGU 18278
MGU 20081315	MGU 18299	MGU 20081633	MGU 18295
MGU 20081333	MGU 18296	MGU 20081652	MGU 18294
MGU 20081335	MGU 18300	MGU 20081664	MGU 18254
MGU 20081341	MGU 18297	MGU 20081665	MGU 18306
MGU 20081345	MGU 18241	MGU 20081673	MGU 18262
MGU 20081410	MGU 18244	MGU 20081676	MGU 18314
MGU 20081436	MGU 18178	MGU 20081689	MGU 18292
MGU 20081440	MGU 18307	MGU 20081695	MGU 18201
MGU 20081441	MGU 18308	MGU 20081696	MGU 18202
MGU 20081442	MGU 18309	MGU 20081697	MGU 18203
MGU 20081463	MGU 18245	MGU 20081698	MGU 18204
MGU 20081483	MGU 18242	MGU 20081699	MGU 18205
MGU 20081493	MGU 18237	MGU 20081702	MGU 18206
MGU 20081494	MGU 18238	MGU 20081705	MGU 18207
MGU 20081497	MGU 18289	MGU 20081706	MGU 18208
MGU 20081504	MGU 18169	MGU 20081707	MGU 18209
MGU 20081515	MGU 18170	MGU 20081708	MGU 18210
MGU 20081519	MGU 18220	MGU 20081709	MGU 18211
MGU 20081525	MGU 18231	MGU 20081710	MGU 18235
MGU 20081526	MGU 18232	MGU 20081722	MGU 18259
MGU 20081527	MGU 18233	MGU 20081745	MGU 18310
MGU 20081528	MGU 18234	MGU 20081746	MGU 18311
MGU 20081534	MGU 18173	MGU 20081747	MGU 18312
MGU 20081542	MGU 18221	MGU 20081748	MGU 18313

Ушбу бўлимда 150 та товар белгилари тўғрисидаги маълумотлар нашр қилинди.

В настоящем разделе опубликованы сведения о 150 товарных знаках.



---

---

**ЭҲМ УЧУН ДАСТУРЛАР ВА МАЪЛУМОТЛАР БАЗАЛАРИГА ОИД  
БИБЛИОГРАФИЯ МАЪЛУМОТЛАРИНИ  
АЙНАНЛАШТИРИШ УЧУН КОДЛАР**

**КОДЫ ДЛЯ ИДЕНТИФИКАЦИИ БИБЛИОГРАФИЧЕСКИХ ДАННЫХ,  
ОТНОСЯЩИХСЯ К ПРОГРАММАМ ДЛЯ ЭВМ  
И БАЗАМ ДАННЫХ**

(11) - рўйхатдан ўтказиш рақами

(21) - талабнома рақами

(22) - талабнома топшириш санаси

(54) - ЭҲМ учун дастур ёки маълумотлар  
базасининг номи

(57) - ЭҲМ учун дастур ёки маълумотлар  
базасининг реферати

(71) - талабнома берувчининг исми (номи)

(72) - ЭҲМ учун дастур ёки маълумотлар  
базаси муаллиф(лар)ининг исми

(73) - ҳуқуқ эгасининг исми (номи)

(11) - номер регистрации

(21) - номер заявки

(22) - дата подачи заявки

(54) - название программы для ЭВМ или базы  
данных

(57) - реферат программы для ЭВМ или базы  
данных

(71) - имя (наименование) заявителя

(72) - имя автора (ов) программы для ЭВМ или  
базы данных

(73) - имя (наименование) правообладателя

## VI. ЭХМ УЧУН ДАСТУРЛАР ПРОГРАММЫ ДЛЯ ЭВМ

### 6.1. ЭХМ учун дастурлар Давлат реестри рўйхатидан ўтказилган ЭХМ учун дастурлар ҳақида маълумотларни нашр қилиш

#### Публикация сведений о программах для ЭВМ, зарегистрированных в Государственном реестре программ для ЭВМ

(11) DGU 01745

(21) DGU 2009 0056

(22) 10.04.2009

(71) «O'ZLITINEFTGAZ» O'zbekiston neft-gaz sanoati ilmiy-tadqiqot va loyiha instituti ochiq aksiyadorlik jamiyati, UZ

Открытое акционерное общество Узбекский научно-исследовательский и проектный институт нефтяной и газовой промышленности «O'ZLITINEFTGAZ», UZ

(72) Абдуллаев Руслан Джуманиязович, Пулатов Рустам Джураевич, Муминов Рустам Султанович, Тухтаев Даврон Эркинович, Пулатов Батир Рустамович, UZ

(54) Горизонтал кудукларнинг лойихавий кесмаларини ишлаб чиқиш дастури

Программа для разработки проектных профилей горизонтальных скважин

(57) Дастур куйидагиларни ўз ичига олади: горизонтал кудукнинг профилини танлаш; кудукнинг эгрилик радиуслари ва зенит бурчакларининг ўзгариш суръатларини ҳисоблаш; компоновкаларнинг текширув ҳисоблари. Дастур чуқур нефт ва газ кудукларини лойихалаш ва уларни бурғилаш даврида қўлланади ҳамда горизонтал кудук кесимларини, оғма йўналган ва горизонтал қисмларини алоҳида танлаш, танланган кесмага мос келувчи компоновкаларни танлаш имконини беради. Дастур натижаси: горизонтал кудук участкаларининг узунлиги; уларнинг вертикал ва горизонтал проекциялари; кудук кесмаси шакли ва планининг график тасвири ҳамда кудукнинг эгрилик радиуслари ва зенит бурчакларининг ўзгариш суръатлари.

**ЭХМ тури:** IBM ва юқори

**Дастур тили:** Visual Basic

**Операция тизими:** Windows 98 ва юқори

Программа включает выбор профиля горизонтальной скважины; расчет радиусов кривизны и темпы изменения зенитных углов скважины; проверочные расчеты компоновок, применяется при проектировании и бурении глубоких нефтяных и

газовых скважин и позволяет выбирать специальные профили горизонтальных скважин, их наклонных и горизонтальных частей, отбирать соответствующие выбранному профилю компоновки. Результаты программы - длина участков горизонтальных профилей; их вертикальные и горизонтальные проекции; графическое изображение формы и плана профиля скважины; радиусы кривизны и темпы изменения ее зенитных углов.

**Тип ЭВМ:** IBM и выше

**Язык программирования:** Visual Basic

**Операционная среда:** Windows 98 и выше

(11) DGU 01746

(21) DGU 2009 0057

(22) 13.04.2009

(71) Мирзаев Аваз Эгамбердиевич, UZ

(72) Дхананжай Сингх, IN; Зайнидинов Хакимжан Насиридинович, UZ; Хун Жае Ли, КР; Мирзаев Аваз Эгамбердиевич, UZ

(54) Сигналларга Уолшнинг вейвлет-усулида ишлов бериш учун дастур

Программа для обработки сигналов вейвлет-методом Уолша

(57) Дастур куйидагиларни ўз ичига олади: масивни автоматлаштирилган ҳолда компьютер хотирасига киритиш; бошланғич сигнал графини куриш; вейвлет-коэффициентларни аниқлаш; бошланғич сигнални Уолшнинг бўлак-полиномиал вейвлетига ёйиш; уолш-вейвлет тез ўзгартиришларни бажариш; хатоликларни баҳолаш; ишлов бериш натижаларини график кўринишда чиқариш. Дастур реал объектлардан олинган сигналлар ва функционал боғланишларни вейвлет-тахлил қилиш ва ишлов беришда қўлланади, илмий-тадқиқот институтлари ва лабораторияларда тажриба натижаларига ишлов беришда ҳам қўлланиши мумкин. Дастур натижаси – дастлабки ва ишлов берилган сигналларнинг жадвал ва графиклари, хатоликлар баҳоларини чиқариш.

**ЭХМ тури:** IBM

**Дастур тили:** Java 7.0

**Операция тизими:** Windows XP ва юқори

Программа включает автоматизированный ввод массива в память компьютера; построение графика исходного сигнала; определение вейвлет-коэффициентов; разложение исходного сигнала по кусочно-полиномиальным вейвлетам Уолша; выполнение быстрых вейвлет-преобразований Уолша; оценку погрешностей; вывод результатов обработки в графическом виде. Используется для вейвлет-анализа, обработки сигналов и функциональных зависимостей, получаемых от реальных объектов или экспериментальных установок, может применяться в научно-исследовательских институтах и лабораториях для обработки результатов эксперимента. Результаты программы - таблицы и графики исходного и обработанного сигналов, вывод оценки погрешностей.

**Тип ЭВМ:** IBM

**Язык программирования:** Java 7.0

**Операционная среда:** Windows XP и выше

(11) DGU 01747

(21) DGU 2009 0058

(22) 13.04.2009

(71) Мирзаев Аваз Эгамбердиевич, UZ

(72) Дхананжай Сингх, IN; Зайнидинов Хакижан Насиридинович, UZ; Ума Шанкар Тивари, IN; Хун Жае Ли, KP; Мирзаев Аваз Эгамбердиевич, UZ

**(54) Сигналларга бўлак-базис усулида ишлов бериш учун дастур**

**Программа для обработки сигналов кусочно-базисным методом**

(57) Дастур куйидагиларни ўз ичига олади: массивни автоматлаштирилган ҳолда компьютер хотирасига киритиш; бошланғич сигнал графигини куриш; b-коэффициентларни аниқлаш; бошланғич сигнални базис сплайнлари бўйлаб ёйиш; хатоликларни баҳолаш; ишлов бериш натижаларини график кўринишда чиқариш. Дастур реал объектлардан олинган сигналлар ва функционал боғланишларни таҳлил қилиш ва ишлов беришда қўлланади, илмий-тадқиқот институтлари ва лабораторияларда тажриба натижаларига ишлов беришда ҳам қўлланиши мумкин. Дастур натижаси - дастлабки ва ишлов берилган сигналларнинг жадвал ва графиклари, хатоликлар баҳо-ларини чиқариш.

**ЭХМ тури:** IBM

**Дастур тили:** MatLab 7.4.0, simulink 7.4.0

**Операция тизими:** Windows XP ва юқори

Программа включает автоматизированный ввод массива в память компьютера; построение графика исходного сигнала; определение b-коэффициентов; разложение исходного сигнала по базисным сплайнам; оценку погрешностей; вывод результатов обработки в графическом виде. Используется для анализа, обработки сигналов и функциональных зависимостей, получаемых от реальных объектов, может применяться в научно-исследовательских институтах и лабораториях для обработки результатов эксперимента. Результаты программы - таблицы и графики исходного и обработанного сигналов, вывод оценки погрешностей.

**Тип ЭВМ:** IBM

**Язык программирования:** MatLab 7.4.0, simulink 7.4.0

**Операционная среда:** Windows XP и выше

(11) DGU 01748

(21) DGU 2009 0063

(22) 28.04.2009

(71)(72) Умаров Сунатилла Абдуллаевич, Юсупова Гузал Акмаловна, UZ

**(54) Premium Calc-L**

**Premium Calc-L**

(57) Дастурий мажмуа ҳаётни узоқ муддатга суғурта қилиш бўйича суғурта мукофотлари ставкаларини ҳисоблаш имконини беради, суғурта мукофотларига эса ўлим, ҳаётни аралаш суғурта қилиш, аннуитетлар суғуртаси ҳолатларига кўра суғурта қилишга оид базавий суғурта маҳсулотлари қиради. Настройкалар турли белгилар бўйича ўлим жадвалларининг кўплаб вариантларидан, суғурта мукофотларини киритишнинг турли схемаларидан ва аннуитетларни тўлаш схемаларидан бир пайтнинг ўзида фойдааниш, инвестицияларнинг даромадлиги, инфляция даражаси, суғурта мукофотларини ҳисоблаш пайтида иш юритишга кетадиган сарфлар миқдорини ҳисоблаш имконини беради. Ҳисоб-китоблар кунига қадар аниқлик билан олиб борилади. Дастур қулай фойдаланувчилик интерфейсига эга, конкрет суғурта маҳсулотларининг шаблонларини сақлаб қўйиш ва дастурий маҳсулотнинг ҳар бир нусхасини унинг эгаси билан боғлаш имкониятига эга.

**ЭХМ тури:** Intel Pentium IV

**Дастур тили:** ASPX, C#, MSSQL, HTML

**Операция тизими:** Windows XP, Windows Server2003, Linux

Программный комплекс позволяет рассчитывать ставки страховых премий по долгосрочному страхованию жизни, которая включает базовые страховые продукты по страхованию на случай смерти, на дожитие, смешанное страхование жизни, страхование аннуитетов. Настройки позволяют одновременно использовать множество вариантов таблиц смертности по различным признакам, разные схемы внесения страховых премий и схемы выплат аннуитетов, учитывать доходность инвестиций, уровень инфляции, долю расходов на ведение дела при расчете страховых премий, расчеты производятся с точностью до дня. Обладает удобным пользовательским интерфейсом, есть возможность сохранить шаблоны конкретных страховых продуктов и персонализировать каждую копию программного продукта.

**Тип ЭВМ:** Intel Pentium IV

**Язык программирования:** ASPX, C#, MSSQL, HTML

**Операционная среда:** Windows XP, Windows Server2003, Linux

**(11) DGU 01749**

**(21) DGU 2009 0064**

**(22) 28.04.2009**

**(71)(72)** Бегимкулов Узокбой Шоимкулович, Сахибов Алижон Худойкулович, UZ

**(54) "Отиш тайёргарлиги" электрон ўқув қўланма**

**Электронное учебное пособие "Стрелковая подготовка"**

**(57)** Олий ўқув юртларининг "Чақирикқача ҳарбий таълим" йўналиши талабалари учун мўлжалланган. Дастур экранга чиқариб бериладиган матнлар, расмлар, тестлар ва анимацияладан иборат. Матн қисмида барча мавзуларга оид материаллар расмлар билан бирга экранга узатиб берилади. Анимацияларда эса мавзуга оид амалий машғулотлар ҳаракатланувчи расмлар кўринишида экранга узатиб берилади. Барча мавзулар учун назорат тестлари мавжуд бўлиб, уларнинг ёрдамида талабалар билимини баҳолаш ва назорат қилиш мумкин.

**ЭҶМ тури:** Pentium II

**Дастур тили:** HTML, Flash ActionScript

**Операция тизими:** Windows 2000

Программа предназначена для студентов вузов по направлению «Допризывная военная подготовка», включает в себя тексты, иллюстрации, тесты и анимации. В текстовой части все мате-

риалы выводятся на экран вместе с иллюстрациями. В анимационной части практические занятия по темам также выводятся на экран в виде движущихся картинок. По всем темам имеются контрольные тесты, позволяющие контролировать и оценивать знания студентов.

**Тип ЭВМ:** Pentium II

**Язык программирования:** HTML, Flash ActionScript

**Операционная среда:** Windows 2000

**(11) DGU 01750**

**(21) DGU 2009 0065**

**(22) 28.04.2009**

**(71)(72)** Турсунов Самар Кузиевич, UZ

**(54) "Web дизайн" электрон дарслик  
Электронный учебник "Web-дизайн"**

**(57)** ЭҶМ дастури талабаларга web-саҳифалар яратишни ўргатиш учун мўлжалланган бшлиб, маърузалар матни, лаборатория ишлари, луғат қисмларидан иборат. Лабиринт кўринишидаги тестларда ҳар бир саволга тўғри жавоб берилгандан кейин навбатдаги саволга ўтилади, яъни лабиринт бўйлаб бир қадам ҳаракатланади. Лаборатория ишлари ҳам аввал матн кўринишида узатилади, бажариш тугмаси босилганда лаборатория ишини бажаришни ифодаловчи видео кўринишида анимация товуш билан бирга экранга узатилади. Видео дарслар қисмида амалий машғулотларни бажариш тартиби видео кўринишида товуш билан экранга узатилади. Атамалар қисмида эса атамалар изоҳли луғати алифбо тартибида экранга узатилади.

**ЭҶМ тури:** Pentium II

**Дастур тили:** HTML, Flash ActionScript

**Операция тизими:** Windows 2000

Программа предназначена для обучения студентов созданию web-страниц, включает тексты лекций, лабораторные работы, словарь. В тестах в виде лабиринта только после правильного ответа на вопрос студент переходит к следующему вопросу, совершая один шаг по лабиринту. Лабораторные работы вначале выводятся на экран в виде текстов и после нажатия кнопки выполнения на экране появляются анимации в аудиосопровождении, иллюстрирующие ход выполнения лабораторной работы. В части видеоуроков порядок выполнения практических занятий выводится на экран также в аудиосопровождении. В словарной части толковый словарь терминов представлен в алфавитном порядке.

**Тип ЭВМ:** Pentium II

**Язык программирования:** HTML, Flash Action-Script

**Операционная среда:** Windows 2000

(11) DGU 01751

(21) DGU 2009 0062

(22) 28.04.2009

(71) Демидов Игорь Евгеньевич, UZ

(72) Шарапова Матлюба Хусановна, Демидов Игорь Евгеньевич, UZ

**(54) "Hlamid-Pnev" пневмонияси билан оғриган болалар организмида касаллик кўзгатувчиси ташхислаш ва аҳволини баҳолаш дастурий воситаси**

**Программное средство "Диагностика возбудителя и оценка состояния детского организма при пневмонии" ("Hlamid-Pnev")**

(57) Дастурий маҳсулот касаллик этиологиясини (кўзгатувчисини) аниқлаш ва пневмония билан оғриган бола организмини баҳолаш имконини беради, энг кичик квадратлар усули билан олинган чизиқли кўринишдаги интеграл характеристикалар асосида ишлаб чиқилган, пульмонология бўлимларининг клиник амалиётида қўлланиши мумкин.

**ЭХМ тури:** ЭВМ-IBM Pentium

**Дастур тили:** Visual Basic 6.0

**Операция тизими:** Windows

Программный продукт позволяет определить этиологию (возбудителя) заболевания и оценить состояние детского организма при пневмонии, разработан на основе интегральных характеристик линейного вида, полученных методом наименьших квадратов, может использоваться в клинической практике пульмонологических отделений.

**Тип ЭВМ:** ЭВМ-IBM Pentium

**Язык программирования:** Visual Basic 6.0

**Операционная среда:** : Windows

(11) DGU 01752

(21) DGU 2009 0059

(22) 21.04.2009

(71) "Yulia-Kort" ёпиқ акциядорлик жамияти, UZ  
Закрытое акционерное общество "Yulia-Kort", UZ

(72) Тиллаев Тулкин, Умаралиев Акмал Ташкинбаевич, Шаюсупов Шахайдар Абдувалиевич, UZ

**(54) Кенг қамровли буюртмалар қабул қилиш шаҳобчалари тизимига эга бўлган қимматбаҳо қоғозлар савдосининг компьютерлаштирилган тизими - "AKSIYA-SAVDO - 1"**

**Компьютеризованная система торговли ценными бумагами - "AKSIYA-SAVDO-1" с развернутой системой пунктов приема заявок**

(57) Дастур қимматбаҳо қоғозлар электрон савдосини ташкил этиш учун мўлжалланган бўлиб, биржадан ташқари бозорда ташкил этилган савдони акциядорлик жамиятлари акциялари билан кенгайтиришда қўлланади. Тизим иловалар серверидан иборат бўлган Интернет-технологияларга асосланади. Сервер қуйидаги имкониятларни тақдим этади: узоқдаги буюртмаларни қабул қилиш шаҳобчаларидан туриб, миқдорлар акцияларининг олди-сотдиси бўйича буюртмалар билан ишлаш; бошқа қимматбаҳо қоғозлар бозорлари институтлари (клиринг тизимлари, Республика фонд биржаси, Марказий депозитарий, иккинчи даражали депозитарийлар ва б.) билан маълумот алмашиши; савдо ўтказиш; маълумотларни савдо ташкилотчисининг веб-сайти билан мувофиқлаштириш; турли ҳисобот шакллари тақдим этиш.

**ЭХМ тури:** Pentium III ва юқори

**Дастур тили:** Java

**Операция тизими:** MS Windows 98 ва юқори, Linux, Unix, Solaris

Программа предназначена для организации электронной торговли ценными бумагами и применяется в развертывании организованных торгов на внебиржевом рынке акциями акционерных обществ. Система основывается на Интернет-технологиях, представляющих собой сервер приложений, позволяющий работать с заявками по купле-продаже акций клиентов с удаленных пунктов приема заявок; обмениваться данными с другими институтами рынка ценных бумаг (клиринговые системы, Республиканская фондовая биржа, Центральный депозитарий, депозитарии второго уровня и др.); проводить торги; синхронизировать данные с веб-сайтом организатора торгов; предоставлять различные формы отчетностей.

**Тип ЭВМ:** Pentium III и выше

**Язык программирования:** Java

**Операционная среда:** MS Windows 98 и выше, Linux, Unix, Solaris

**(11) DGU 01753**

**(21) DGU 2009 0038**

**(22) 13.03.2009**

**(71)(72)** Астанов Салих, Қодиров Зиёдулло, Қўчқорова Раъно Расуловна, Ғафуров Алихон Ғафурович, Шарипов Мирзо Зокирович, UZ

**(54) "Кимёвий боғланишлар" электрон ўқув қўлланма**

**Электронное учебное пособие "Химические связи"**

**(57)** Дастур академик лицейлар, касб-ҳунар коллежлари ва олий ўқув юртлари талабалари ҳамда ёш ўқитувчилар учун мўлжалланган. Дастурда ковалент боғланишлар, ион боғланишлар, водород боғланишлар, метал боғланишлар хусусида атрофлича маълумот берилган ҳамда уларнинг хоссалари анимацион ҳолда товушли фонограмма билан биргаликда келтирилган. Функционал имкониятлари: гипер мурожаат ёрдамида дастурдаги маълумотларнинг динамик силжиши; ахборотларнинг товушли фонограмма билан уйғунлиги; маълумотлар намоишининг интерактивлиги.

**ЭХМ тури:** Intel Pentium III ва юқори

**Дастур тили:** html; swf, txt, mp3, doc

**Операция тизими:** Microsoft Front Page, Microsoft Word, Adobe Audition, Adobe Photoshop CS 3, Adobe Image Ready, Pinnacle Studio 9.3.

Программа предназначена для учащихся академических лицеев, профессиональных колледжей, студентов вузов и молодых преподавателей, содержит сведения о ковалентных связях, ионных связях, водородных связях, связях металлов, свойства которых приведены в анимациях с аудиосопровождением. Функциональные возможности - динамическое передвижение сведений программы с помощью гиперссылок; совместимость информации с фонограммой; интерактивная демонстрация сведений.

**Тип ЭВМ:** Intel Pentium III и выше

**Язык программирования:** html; swf, txt, mp3, doc

**Операционная среда:** Microsoft Front Page, Microsoft Word, Adobe Audition, Adobe Photoshop CS 3, Adobe Image Ready, Pinnacle Studio 9.3.

**(11) DGU 01754**

**(21) DGU 2009 0066**

**(22) 01.05.2009**

**(71)** "SUNET TECHNOLOGY" масъулияти чекланган жамияти, UZ

Общество с ограниченной ответственностью "SUNET TECHNOLOGY", UZ

**(72)** Нуртдинов Руслан Фаритович, UZ

**(54) "BACKGRAUND MUSIC (BGM)" дастури**  
**Программа "BACKGRAUND MUSIC (BGM)"**

**(57)** Дастур мусиқий жўрликни таъминлаш пайтида товуш ёзиш сифатини ва спецэффетларни киритишни яхшилаш максатида овозли маълумотлар оқимиға қўшимча товуш йўлкасини қўшиш учун мўлжалланган. Функционал имкониятлари: мусиқий роликлар, треклар, дисклар ва тўпламларни мусиқий маълумотларга спецэффетларни киритган ҳолда тузиш пайтида товуш сифатини яхшилаш имконини беради.

**ЭХМ тури:** Web-сервер с процессором Intel Xeon  
**Дастур тили:** Java версииси 1.5.; Ubuntu Linux версииси 8.04.

**Операция тизими:** Linux

Программа предназначена для добавления дополнительной звуковой дорожки в голосовые потоки данных для улучшения качества записи звука и введения спецэффектов при музыкальном оформлении. Функциональные возможности: программа позволяет улучшить качество записи при составлении музыкальных роликов, треков, дисков и сборников с введением спецэффектов в музыкальные данные.

**Тип ЭВМ:** Web-сервер с процессором Intel Xeon

**Язык программирования:** Java версииси 1.5.; Ubuntu Linux версииси 8.04.

**Операционная среда:** : Linux

**(11) DGU 01755**

**(21) DGU 2009 0067**

**(22) 08.05.2009**

**(71)(72)** Мамааназарова Донохон Камалиддиновна, UZ

**(54) Метаболик синдромли беморларда ревматизм касаллигини аниқлаш учун дастур**  
**Программа для верификации ревматической болезни у больных с метаболическим синдромом**

**(54)** Дастур лаборатория-инструментал тадқиқот методларини ҳамда метаболик синдромли беморларда ревматизм паталогиясининг характерини ўрганиш асосида беморлар ҳолатининг коррекциясини ўтказиш ва касаллик асосратларини камайтириш имконини беради.

**ЭХМ тури:** IBM PC 486 ва юқори

**Дастур тили:** Delphi 7.0

**Операция тизими:** Windows 95

Программа позволяет на основании изучения лабораторно-инструментальных методов исследований и характера ревматологической патологии у больных с метаболическим синдромом провести коррекцию состояния и уменьшить осложнения.

**Тип ЭВМ:** IBM PC 486 и выше

**Язык программирования:** Delphi 7.0

**Операционная среда:** Windows 95

(11) DGU 01756

(21) DGU 2009 0068

(22) 08.05.2009

(71)(72) Рахимов Шухрат Маликович, Газиева Хулкар Шавкатовна, UZ

**(54) Артериал гипертензияда миокард қайта ўзгаришининг тарқоқлигини эхокардиографик кўрсаткичлар асосида баҳолаш учун дастур**

**Программа для оценки эхокардиографических критериев распространенности ремоделирования миокарда при артериальной гипертензии**

(57) Дастур юрак чап қоринчаси миокард масса-си индексининг турли кўрсаткичларини аниқлаш ҳамда бу билан боғлиқ ҳолда керакли даволаш йўлини танлаш имконини беради.

**ЭҲМ тури:** IBM PC 486 ва юқори

**Дастур тили:** Delphi 7.0

**Операция тизими:** Windows 95

Программа позволяет уточнить различные пороговые значения индекса массы миокарда левого желудочка и в зависимости от этого выбрать необходимую тактику лечения.

**Тип ЭВМ:** IBM PC 486 и выше

**Язык программирования:** Delphi 7.0

**Операционная среда:** Windows 95

(11) DGU 01757

(21) DGU 2009 0073

(22) 19.05.2009

(71)(72) Абдурахманов Камариддин Салахутдинович, UZ

**(54) WEB ва SMS-марказ  
WEB и SMS-центр**

(57) Дастур SMS-хабарларни ва уларга жавобларни тўплаш, сақлаш ва ишлов бериш учун мўлжалланган бўлиб, маҳсулотни қалбакилаштиришга қарши курашда, мобил алоқа операторлари ва уларнинг абонентларига ахборот хизма-

тини кўрсатишда қўлланиши мумкин. Дастур функциялари: SMS-хабарлар оқимини қабул қилиш; оқимга ишлов бериш, навларга ажратиш; SMS-хабарларни маълумотлар базасида сақлаш; SMS-хабарларнинг мазмунидан келиб чиқиб, уларга автоматлаштирилган жавоб бериш; статистик функциялар.

**ЭҲМ тури:** Intel ва AMD

**Дастур тили:** Delphi, JAVA, ASP.NET, SQL

**Операция тизими:** Windows XP, Windows Server 2003, Windows Server 2008

Программа предназначена для автоматизированного сбора, обработки, хранения и ответов на SMS-сообщения и может применяться в борьбе с подделкой продукции, предоставлении информационных услуг операторам мобильной связи и их абонентам. Функции программы - прием потока SMS-сообщений; обработка потока, сортировка; хранение SMS-сообщений в базе данных; автоматизированные ответы на SMS-сообщения в зависимости от их содержания; статистические функции.

**Тип ЭВМ:** Intel и AMD

**Язык программирования:** Delphi, JAVA, ASP.NET, SQL

**Операционная среда:** Windows XP, Windows Server 2003, Windows Server 2008

(11) DGU 01758

(21) DGU 2009 0076

(22) 22.05.2009

(71) "Фарғона вилояти ҳокимлиги ҳузуридаги компьютерлаштириш ва ахборотлаштириш маркази" унитар корхонаси, UZ

Унитарное предприятие "Центр компьютеризации и информатизации при Ферганском областном хокимияте", UZ

(72) Жураев нуриддин Салимжонович, UZ

**(54) "OLTIN BOSHOQ" дастури  
Программа "OLTIN BOSHOQ"**

(57) Дастур тайёрлаш шаҳобчаларига фермерлар томонидан топшириладиган донни қайд этиш учун мўлжалланган бўлиб, дон тайёрлаш мажмуасида қўлланади. Дастур у ёки бу шаҳобчага фермер томонидан муайян миқдордаги дон топширилгани тўғрисида гувоҳлик берадиган юкхатларнинг маълумотлар базасида рўйхатга олиниши ва сақланишини таъминлайди.

**ЭҲМ тури:** Pentium

**Дастур тили:** Microsoft Visual Basic 6.0

**Операция тизими:** Microsoft Windows XP

Программа предназначена для фиксации сдаваемого зерна фермерами на заготовительные пункты и применяется в комплексе по заготовке зерна. Программа обеспечивает регистрацию и сохранение в базе данных накладных, свидетельствующих о сдаче фермером на тот или иной пункт определенного количества зерна.

**Тип ЭВМ:** Pentium

**Язык программирования:** Microsoft Visual Basic 6.0

**Операционная среда:** Microsoft Windows XP

---

**(11) DGU 01759**

**(21) DGU 2009 0077**

**(22) 22.05.2009**

**(71)** "Фарғона вилояти ҳокимлиги хузуридаги компьютерлаштириш ва ахборотлаштириш маркази" унитар корхонаси, UZ

Унитарное предприятие "Центр компьютеризации и информатизации при Ферганском областном хокимияте", UZ

**(72)** Жураев Нуриддин Салимжонович, UZ

**(54) "REGISTRATOR" дастури**

**Программа "REGISTRATOR"**

**(57)** Дастур ФҲАЁ бўлимларида маълумотларни архивлаштириш учун мўлжалланган бўлиб, ЎЗР Адлия вазирлигининг барча даражадаги ФҲАЁ бўлимларида қўлланиши мумкин, никоҳ, туғилиш, ажралиш, ўлим ҳолатларини рўйхатга олиш тўғрисидаги ахборотнинг маълумотлар базаларида рўйхатга олиниши, тезкор топилишини таъминлайди.

**ЭХМ тури:** Pentium

**Дастур тили:** Microsoft Visual Basic 6.0

**Операция тизими:** Microsoft Windows XP

---

Программа предназначена для архивирования данных в отделениях ЗАГСов и может применяться в ЗАГСх всех уровней Министерства юстиции РУз, обеспечивает регистрацию, оперативное нахождение в базе данных сведений о регистрации брака, рождения, развода, смерти.

**Тип ЭВМ:** Pentium

**Язык программирования:** Microsoft Visual Basic 6.0

**Операционная среда:** Microsoft Windows XP

---

**(11) DGU 01760**

**(21) DGU 2009 0078**

**(22) 22.05.2009**

**(71)** "Фарғона вилояти ҳокимлиги хузуридаги компьютерлаштириш ва ахборотлаштириш маркази" унитар корхонаси, UZ

Унитарное предприятие "Центр компьютеризации и информатизации при Ферганском областном хокимияте", UZ

**(72)** Жураев Нуриддин Салимжонович, UZ

**(54) "FIKSATOR" дастури**

**Программа "FIKSATOR"**

**(57)** Дастур бинога кираётган ва ундан чиқаётганларни рўйхатга олиш учун мўлжалландек, кўп сонли хизматчилар таркибига эга бўлган корхоналарда қўлланиши мумкин, киришда ўрнатилган компьютер (сервер) ёрдамида реал вақт режимида хизматчиларнинг иш ўринларида мавжудлигини (мавжуд эмаслигини) қайд этиш имконини беради. Хизматчиларнинг кундалик киришлари/чиқишларини таҳлил қилади.

**ЭХМ тури:** Pentium

**Дастур тили:** Microsoft Visual Basic 6.0

**Операция тизими:** Microsoft Windows XP

---

Программа предназначена для регистрации входящих и выходящих из здания, может использоваться на предприятиях с многочисленным составом работников, позволяет на установленном на проходной компьютере (сервере) в режиме реального времени фиксировать присутствие (отсутствие) на рабочих местах работников. Ежедневный анализ выходящих/входящих.

**Тип ЭВМ:** Pentium

**Язык программирования:** Microsoft Visual Basic 6.0

**Операционная среда:** Microsoft Windows XP

---

**(11) DGU 01761**

**(21) DGU 2009 0079**

**(22) 22.05.2009**

**(71)** "Фарғона вилояти ҳокимлиги хузуридаги компьютерлаштириш ва ахборотлаштириш маркази" унитар корхонаси, UZ

Унитарное предприятие "Центр компьютеризации и информатизации при Ферганском областном хокимияте", UZ

**(72)** Жураев Нуриддин Салимжонович, UZ

**(54) "E-HUJJAT" дастури**

**Программа "E-HUJJAT"**

**(57)** Дастур ахборот тизимида электрон хужжат айланиши ва электрон маълумотларни айирбошлаш учун мўлжалланган ҳамда ички алоқа линияси амал қилган деярли барча корхонада қўлла-



ниши мумкин, статистика, бажарилиш/бажарилмаслик, хужжатлар тури, жўнатувчилар, бажарилиш муддатлари, муддатларнинг ўтиб кетганлиги бўйича оператив ҳисоботларни таъминлайди, шунингдек хужжатлар учун масъул шахсларни қайд этади.

**ЭХМ тури:** Pentium

**Дастур тили:** Microsoft Visual Basic 6.0

**Операция тизими:** Microsoft Windows XP

Программа предназначается для электронного документооборота и обмена электронными дан-

ными в информационной системе и может применяться практически на каждом предприятии, где функционирует линия выдержанной связи (ЛВС), обеспечивает оперативные отчеты по статистике, выполняемости/невыполняемости, видам документов, отправителям, о сроках выполнения, просроченности, а также фиксирует ответственных за документы.

**Тип ЭВМ:** Pentium

**Язык программирования:** Microsoft Visual Basic 6.0

**Операционная среда:** Microsoft Windows XP

## 6.2. ЭХМ дастурларига талабномаларнинг рақамли кўрсаткичи

### Нумерационный указатель заявок на программы для ЭВМ

Талабнома рақами Номер заявки	Гувоҳнома рақами Номер свидетельства	Талабнома рақами Номер заявки	Гувоҳнома рақами Номер свидетельства
DGU 2009 0038	DGU 01753	DGU 2009 0066	DGU 01754
DGU 2009 0056	DGU 01745	DGU 2009 0067	DGU 01755
DGU 2009 0057	DGU 01746	DGU 2009 0068	DGU 01756
DGU 2009 0058	DGU 01747	DGU 2009 0073	DGU 01757
DGU 2009 0059	DGU 01752	DGU 2009 0076	DGU 01758
DGU 2009 0062	DGU 01751	DGU 2009 0077	DGU 01759
DGU 2009 0063	DGU 01748	DGU 2009 0078	DGU 01760
DGU 2009 0064	DGU 01749	DGU 2009 0079	DGU 01761
DGU 2009 0065	DGU 01750		

Ушбу бўлимда 17 та ЭХМ учун дастурлар тўғрисидаги маълумотлар нашр қилинди.

В настоящем разделе опубликованы сведения о 17 программах для ЭВМ.

## VII. МАЪЛУМОТЛАР БАЗАЛАРИ БАЗЫ ДАННЫХ

### 7.1. Маълумотлар базалари Давлат реестри рўйхатидан ўтказилган маълумотлар базалари ҳақида маълумотларни нашр қилиш

#### Публикация сведений о базах данных, зарегистрированных в Государственном реестре базы данных

**(11) BGU 00188**

**(21) BGU 2008 0013**

**(22) 17.07.2008**

**(71)** Ўзбекистон Республикаси Соғлиқни сақлаш вазирлиги Эндокринология илмий-текшириш институти, UZ

Научно-исследовательский институт эндокринологии Министерства здравоохранения Республики Узбекистан, UZ

**(72)** Акбаров Зоир Сабирович, Рахимова Гулнара Нишановна, Алиханова Надира Миршавкатовна, Алимова Насиба Усмановна, Рябоштан Александр Олегович, UZ

**(54) Қандли диабет билан касалланган беморлар ҳақидаги маълумотни ҳисобга олиш ва мониторингини юритиш**

**Учет и мониторинг сведений о больных сахарным диабетом (СД)**

**(57)** Дастур воситасида Ўзбекистон Республикасида қандли диабет билан касалланган беморлар мониторингининг натижаларини киритиш, сақлаш, баҳолаш ҳамда беморлар регистрининг амал қилишини қўллаб-қувватлаш амалга оширилади. Дастурнинг афзалликлари: ахборотни тизимга бир марта киритиш ва ундан кўп марта фойдаланиш натижасида ходимлар бир хилишни такро-

ран бажармайдилар; тўпланаётган, ишланаётган ва фойдаланувчиларга тақдим этилаётган ахборотнинг микдори кўпаяди ва самарадорлиги ортади; қўлда ишлаш пайтида эга бўлиш мумкин бўлмаган ахборот таҳлили методлари қўлланади.

**ЭҲМ тури:** Pentium III

**Дастур тили:** MS Access

**Операция тизими:** Windows, 2000/XP

Посредством программы осуществляются ввод, хранение, оценка результатов мониторинга и поддержка функционирования регистра больных СД в Республике Узбекистан. Преимущество данной программы - исключение дублирования работы персонала в результате однократного ввода информации в систему и многократного ее использования; увеличение количества и повышение оперативности собираемой, обрабатываемой и предоставляемой пользователям информации; повышение надежности и качества работы; использование методов анализа информации, недоступных при ручной обработке.

**Тип ЭВМ:** Pentium III

**Язык программирования:** MS Access

**Операционная среда:** Windows, 2000/XP

### 7.2. Маълумотлар базаларига талабномаларнинг рақамли кўрсаткичи

#### Нумерационный указатель заявок на базы данных

Талабнома рақами Номер заявки	Гувоҳнома рақами Номер свидетельства
BGU 2008 0013	BGU 00188

Ушбу бўлимда 1 та маълумотлар базаси тўғрисидаги маълумотлар нашр қилинди.

В настоящем разделе опубликованы сведения об одной базе данных.

## Х. ИНТЕЛЛЕКТУАЛ МУЛК ОБЪЕКТЛАРИГА ХУҚУҚНИ ТОПШИРИШ БЎЙИЧА ШАРТНОМАЛАР

### ДОГОВОРЫ О ПЕРЕДАЧЕ ПРАВ НА ОБЪЕКТЫ ИНТЕЛЛЕКТУАЛЬНОЙ СОБСТВЕННОСТИ

#### QB4A/AA1E

#### 10.1. Лицензия шартномалари Лицензионные договоры

##### Ихтиролар Изобретения

**SIP 4/2009.** Лицензия шартномасига ўзгартиришлар киритиш

Патент рақами **IAP 03105**

**Лицензиар** – Бутаев Э.М., Жуманиязов Р.С., Раджапов Б.Х., Суюнов Т.Х., Пулатов З., Собонова А.А., Машарипов П., Жураев Х.Т., Султонов О.Б., Бухтеева Р.П., Шарипов Б.Р., Сидиков М.А., Бердиев Ш.Г., Эсанов О.Н., UZ

**Лицензиат** – «Қизилқумцемент» очик акциядорлик жамияти, UZ

**Шартнома амал қилиш ҳудуди** – Ўзбекистон Республикаси

**Шартнома амал қилиш муддати** – патент амал қилиш муддатигача.

**SIP 4/2009.** Внесение изменений в лицензионный договор

Патент № **IAP 03105**

**Лицензиар** – Бутаев Э.М., Жуманиязов Р.С., Раджапов Б.Х., Суюнов Т.Х., Пулатов З., Собонова А.А., Машарипов П., Жураев Х.Т., Султонов О.Б., Бухтеева Р.П., Шарипов Б.Р., Сидиков М.А., Бердиев Ш.Г., Эсанов О.Н., UZ

**Лицензиат** – Открытое акционерное общество «Қызылқумцемент», UZ

**Территория действия договора** – Республика Узбекистан

**Срок действия договора** – на срок действия патента.

##### Селекция ютуқлари Селекционные достижения

**SNP 1/2009 «“Нукус-2” шоли нави»** селекция ютуғидан фойдаланишга номутлак лицензия Патент рақами **NAP 00038**

**Берувчи томон** – Логачев Игорь Александрович, UZ

**Олувчи томон** – «Мустақиллик» фермер хўжалиги, UZ

**Шартнома амал қилиш ҳудуди** – Ўзбекистон Республикаси

**Шартнома амал қилиш муддати** – 18.07.2009 й. гача

**SNP 1/2009.** Неисключительная лицензия на использование селекционного достижения «Сорт риса “Нукус-2”»

Патент № **NAP 00038**

**Передающая сторона** – Логачев Игорь Александрович, UZ

**Получающая сторона** – Фермерское хозяйство «Мустақиллик», UZ

**Территория действия договора** – Республика Узбекистан

**Срок действия договора** – до 18.07.2009 года.

## PC4W

## 10.2 Ҳуқуқни бошқа шахсга ўтказиш шартномалари Договоры о передаче прав

### Товар белгилари

### Товарные знаки

**SMG 44/2009.** Товар белгисига ҳуқуқни бошқа шахсга ўтказиш

Гувоҳнома рақами **MGU 17971**

**Берувчи томон** – “Эфес Караганда пивоваренный завод” акциядорлик жамият хорижий корхонаси, KZ

**Олувчи томон** – “Пивоварня Москва-Эфес” ёпик акциядорлик жамияти, RU

**Шартнома амал қилиш ҳудуди** – Ўзбекистон Республикаси

**Шартнома амал қилиш муддати** – гувоҳнома-лар амал қилиш муддатигача.

**SMG 44/2009.** Передача прав на товарный знак  
Свидетельство № **MGU 17971**

**Передающая сторона** – Акционерное общество Иностранное предприятие “Эфес Караганда пивоваренный завод”, KZ

**Получающая сторона** – Закрытое акционерное общество “Пивоварня Москва-Эфес”, RU

**Территория действия договора** – Республика Узбекистан

**Срок действия договора** – на срок действия свидетельства.

**SMG 45/2009.** Товар белгисига ҳуқуқни бошқа шахсга ўтказиш

Гувоҳнома рақами **4252**

**Берувчи томон** – Дзе Проктер & Гамбл Компани, U

**Олувчи томон** – Дзе Фолджерс Кофи Компани, US

**Шартнома амал қилиш ҳудуди** – Ўзбекистон Республикаси

**Шартнома амал қилиш муддати** – гувоҳнома амал қилиш муддатигача.

**SMG 45/2009.** Передача прав на товарный знак  
Свидетельство № **4252**

**Передающая сторона** – Дзе Проктер & Гамбл Компани, US

**Получающая сторона** – Дзе Фолджерс Кофи Компани, US

**Территория действия договора** – Республика Узбекистан

**Срок действия договора** – на срок действия свидетельства.

**SMG 46/2009.** Товар белгисига ҳуқуқни бошқа шахсга ўтказиш

Гувоҳнома рақами **MGU 10606**

**Берувчи томон** – «PHARM-DR.ABIDI» масъулияти чекланган жамият шаклидаги кўшма корхонаси, UZ

**Олувчи томон** – «Pharm Abidi Int.» масъулияти чекланган жамият, UZ

**Шартнома амал қилиш ҳудуди** – Ўзбекистон Республикаси

**Шартнома амал қилиш муддати** – гувоҳнома амал қилиш муддатигача.

**SMG 46/2009.** Передача прав на товарный знак  
Свидетельство № **MGU 10606**

**Передающая сторона** – Совместное предприятие в форме общества с ограниченной ответственностью «PHARM-DR.ABIDI», UZ

**Получающая сторона** – Общество с ограниченной ответственностью «Pharm Abidi Int.», UZ

**Территория действия договора** – Республика Узбекистан

**Срок действия договора** – на срок действия свидетельства.

**SMG 47/2009.** Товар белгисига ҳуқуқни бошқа шахсга ўтказиш  
 Гувоҳнома рақами **MGU 15091**  
**Берувчи томон** – Мухамедов Аббор Мелиевич, UZ  
**Олувчи томон** – «IXLOS KELAJAK» масъулия-ти чекланган жамият, UZ  
**Шартнома амал қилиш ҳудуди** – Ўзбекистон Республикаси  
**Шартнома амал қилиш муддати** – гувоҳнома амал қилиш муддатигача.

**SMG 47/2009.** Передача прав на товарный знак  
 Свидетельство № **MGU 15091**  
**Передающая сторона** – Мухамедов Аббор Мелиевич, UZ  
**Получающая сторона** – Общество с ограниченной ответственностью «IXLOS KELAJAK», UZ  
**Территория действия договора** – Республика Узбекистан  
**Срок действия договора** – на срок действия свидетельства.

## QA4L

### 10.3. Ҳар қандай шахсга саноат намунасида фойдаланиш учун ҳуқуқ бериш ҳақидаги саноат намунасига берилган патент эгасининг аризаси тўғрисидаги маълумотлар (очиқ лицензия)

#### Сведения о заявлении обладателя патента на промышленный образец о предоставлении любому лицу права на использование промышленного образца (открытая лицензия)

(11) Патент рақами	(21) Талабнома рақами	(45) Расмий ахборотнома рақами, йили	(51) СНХТ индекси	(54) Саноат намунасининг номи	(73) Патент эгаси	Ўзишмалар учун манзил
Номер патента	Номер заявки	Официальный бюллетень номер, год	Индекс МКПО	Наименование промышленного образца	Патенто-обладатель	Адрес для переписки
SAP 00549	SAP 2006 0057	5/2007	02-04	Икки қисмдан иборат оёқ кийими "Q-BY-K MAXSI" (5 вариантли)  Обувь из двух частей "Q-BY-K MAXSI" (5 вариантов)	Марасулов Шерзод Шухратович, UZ	100085, Тошкент ш., Сергели-7 мавзеси, 3 уй, 24 х.  100085, г. Ташкент, м-в Сергели-7, д. 3, кв. 24

Ушбу бўлимда 1 та ихтиро бўйича, 1 та селекция ютуғи бўйича лицензия шартномаси, 4 та товар белгилари бўйича ҳуқуқни бошқа шахсга ўтказиш тўғрисидаги маълумотлар ва 1 саноат намунаси бўйича очиқ лицензия нашр қилинди.

В настоящем разделе опубликованы сведения об одном лицензионном договоре на изобретение, и одном договоре на селекционное достижение, четырех договорах о передаче права на товарные знаки и одной открытой лицензии на промышленный образец.

## XI. РАСМИЙ АХБОРОТЛАР ОФИЦИАЛЬНЫЕ СООБЩЕНИЯ

### **Али Мехди Зода Хассан (UZ) номига «ПУНЕЛЬ-PONEL» (сўзли) товар белгисига берилган MGU 09625-сонли Ўзбекистон Республикаси гувоҳномасининг амал қилишини тўхтатиш тўғрисида «GOLDEN STAR OF ASIA» чет эл корхонаси томонидан топширилган апелляцияни кўриб чиқиш натижалари бўйича қабул қилинди Апелляция кенгашининг 2009 йил 28 майдаги қарори**

«ПУНЕЛЬ-PONEL» (сўзли) товар белгиси MGU 09625-сонли гувоҳнома бўйича Товар белгилари давлат реестрида 2000 йилнинг 18 майида 2000 йилнинг 8 майидаги устуворлик билан Али Мехди Зода Хассан (UZ) шўъба корхонаси номига ТХХКнинг 3-синф (ювиш ва тозалаш воситалари, саноат ва тиббиёт мақсадларида қўлланадиганларидан ташқари) ва 42-синф (товарларни реализация қилиш) товарларига нисбатан рўйхатдан ўтказилган.

Апелляция топширилган шахснинг фикрига биноан, «ПУНЕЛЬ-PONEL» (сўзли) товар белгисига берилган MGU 09625-сонли Ўзбекистон Республикаси гувоҳномасининг амал қилиши товар белгисининг эгаси бўлмиш Али Мехди Зода Хассан (UZ) тадбиркорлик фаолиятини амалга оширувчи шахс сифатида рўйхатдан ўтказилмагани сабабли, Ўзбекистон Республикасининг «Товар белгилари, хизмат кўрсатиш белгилари ва товар келиб чиққан жой номлари тўғрисида» ги Қонунининг товар белгиси тадбиркорлик фаолиятини амалга ошираётган юридик ёки жисмоний шахс номига рўйхатдан ўтказилиши мумкинлиги белгилаб қўйилган 4-моддасига асосан муддатидан олдин тўхтатилиши лозим.

Юқорида баён этилганлардан келиб чиқиб, апелляция топширилган шахс «ПУНЕЛЬ-PONEL» (сўзли) товар белгисига берилган MGU 09625-сонли Ўзбекистон Республикаси гувоҳномасининг амал қилишини муддатидан олдин тўхтатишни сўрайди.

Илова сифатида Тошкент шаҳар тадбиркорлик субъектларини рўйхатдан ўтказиш бўйича туман инспекцияларига (бундан буён Инспекциялар деб юритилади) юборилган SIMAY KOM адвокатлик фирмасининг директор ўринбосари Е.В. Роженцов томонидан имзоланган 2007 йил 8 майдаги 1з-05/07-сонли, 2007 йил 8 майдаги 2з-05/07-сонли, 2007 йил 8 майдаги 3з-05/07-сонли, 2007 йил 8 майдаги 4з-05/07-сонли, 2007 йил 8 майдаги 5з-05/07-сонли, 2007 йил 8 майдаги 6з-05/07-сонли, 2007 йил 8 майдаги 7з-05/07-сонли, 2007 йил 8 майдаги 8з-05/07-сонли, 2007 йил 8 майдаги 10з-05/07-сонли, 2007 йил 8 майдаги 11з-05/07-сонли сўровномаларнинг нусхалари, шунингдек ушбу сўровномаларга Инспекциялардан келган жавобларнинг нусхалари (Ҳамза туман инспекциясининг 2007 йил 11 майдаги 136-сонли, Яккасарой туман инспекциясининг 2007 йил 15 майдаги 11/547сонли, Бектемир туман Инспекциясининг 2007 йил 15 майдаги 118-сонли, Миробод туман инспекциясининг 2007 йил 8 майдаги 95-сонли, Мирзо Улуғбек туман инспекциясининг 2007 йил 16 майдаги 04-185-сонли, Сирғали туман инспекциясининг 2007 йил 14 майдаги 233-сонли, Собир Раҳимов туман инспекциясининг 2007 йил 15 майдаги 98-сонли, Учтепа туман инспекциясининг 2007 йил 11 майдаги 67/и-сонли, Чилонзор туман инспекциясининг 2007 йил 11 майдаги 1-08/233-сонли, Юнусобод туман инспекциясининг 2007 йил 10 майдаги 158-сонли, Шайхонтохур туман инспекциясининг 2007 йил 16 майдаги 118-9-сонли – жами ўн битта жавоблари) тақдим этилган.

MGU 09625-сонли Ўзбекистон Республикаси гувоҳномасининг эгасига (у шунингдек MGU 09626-сонли Ўзбекистон Республикаси гувоҳномасининг ҳам эгаси бўлган) аввал топширилган апелляция (AMG 2008 006) тўғрисида юборилган 2008 йил 16 майдаги ПВ-05-1/586-сонли билдиришнома унинг Товар белгилари давлат реестрида кўрсатилган манзил бўйича мавжуд бўлмагани туфайли қайтиб келган.

Иш материалларини ўрганиб чиққач, Апелляция кенгаши қўйилган талабларни қаноатлантирса бўлади деган хулосага келди.

Апелляцияни кўриб чиқишда «Ўзбекистон Республикасининг Товар белгилари, хизмат кўрсатиш белгилари ва товар келиб чиққан жой номлари тўғрисида» ги 2001 йил 30 август Қонуни (бундан буён матн бўйича Қонун деб юритилади) ҳуқуқий база вазифасини ўтайди.

Қонуннинг 3-моддасига мувофиқ, товар белгиси бу бир юридик ва жисмоний шахслар товарлари ва хизматларини бошқа юридик ва жисмоний шахсларнинг шу трудаги товарларидан фарқлаш учун хизмат қиладиган, белгиланган тартибда рўйхатдан ўтказилган белгилардир.

Қонуннинг 4-моддасига мувофиқ, товар белгиси тадбиркорлик фаолиятини амалга ошираётган юридик ёки жисмоний шахс номига рўйхатдан ўтказилиши мумкин.

Апелляция материалларини ўрганиш асносида Апелляция кенгаши Ўзбекистон Республикаси Давлат патент идорасининг Интеллектуал мулк объектларини давлат рўйхатидан ўтказиш ва муҳофаза хужжатларини бериш бўлимига МГУ 09625-сонли Ўзбекистон Республикаси гувоҳномасининг эгаси томонидан ушбу товар белгисига ҳуқуқларни ўтказиш тўғрисида шартнома тузилганлиги ҳақидаги маълумотларнинг мавжудлигини аниқлаш учун сўров билан мурожаат этди.

Ўзбекистон Республикаси Давлат патент идорасининг Интеллектуал мулк объектларини давлат рўйхатидан ўтказиш ва муҳофаза хужжатларини бериш бўлимининг берган маълумотларига мувофиқ «ПУНЕЛЬ-PONEL» (сўзли) товар белгисига берилган МГУ 09625-сонли Ўзбекистон Республикаси гувоҳномасининг эгаси томонидан ушбу товар белгисига ҳуқуқларни ўтказиш тўғрисида шартнома тузилмаган.

Тошкент шаҳар тадбиркорлик субъектларини рўйхатдан ўтказиш бўйича туман инспекцияларидан олинган, апелляция топширган шахс томонидан тақдим этилган юқоридаги жавобларга мувофиқ фуқаро Али Мехди Зода Хассанга юридик шахсни ташкил этмай тадбиркорлик фаолияти билан шуғулланиш ҳуқуқига эга бўлиш учун шахсий тадбиркорни давлат рўйхатидан ўтказиш тўғрисида гувоҳнома берилмаган.

Юқорида баён этилганларга асосланиб, Апелляция кенгаши қарор қилади:

1. «GOLDEN STAR OF ASIA» чет эл корхонасининг «ПУНЕЛЬ-PONEL» (сўзли) товар белгисига берилган МГУ 09625-сонли Ўзбекистон Республикаси гувоҳномасининг амал қилишини тугатиш тўғрисидаги апелляцияси қониқтирилсин.

2. Али Мехди Зода Хассан (UZ) номига берилган «ПУНЕЛЬ-PONEL» (сўзли) товар белгисига МГУ 09625-сонли Ўзбекистон Республикаси гувоҳномасининг амал қилиши тугатилсин.

**Решение Апелляционного совета от 28.05.2009 г.,  
принятое по результатам рассмотрения апелляции, поданной  
Иностранным предприятием «GOLDEN STAR OF ASIA» о прекращении  
действия свидетельства Республики Узбекистан № МГУ 09625 на товарный знак  
«ПУНЕЛЬ-PONEL» (словесный), выданного на имя Али Мехди Зода Хассан (UZ)**

Товарный знак «ПУНЕЛЬ-PONEL» (словесный) по свидетельству № МГУ 09625 зарегистрирован в Государственном реестре товарных знаков 04.04.2000 г. с приоритетом от 07.03.2000 г. на имя Али Мехди Зода Хассан (UZ) в отношении товаров 3 (моющие и чистящие средства, за исключением используемых в промышленных и медицинских целях) и 42 (реализация товаров) классов МКТУ.

По мнению лица, подавшего апелляцию, действие свидетельства Республики Узбекистан № МГУ 09625 на товарный знак «ПУНЕЛЬ-PONEL» (словесный) подлежит досрочному прекращению на основании того, что владелец товарного знака Али Мехди Зода Хассан (UZ) не зарегистрирован как лицо, осуществляющее предпринимательскую деятельность, что противоречит статье 4 Закона Республики Узбекистан «О товарных знаках, знаках обслуживания и наименованиях мест происхождения товаров», согласно которой товарный знак может быть зарегистрирован на имя юридического или физического лица, осуществляющего предпринимательскую деятельность.

Исходя из вышеизложенного, лицо, подавшее апелляцию, просит досрочно прекратить действие свидетельства Республики Узбекистан № МГУ 09625 на товарный знак «ПУНЕЛЬ-PONEL» (словесный).

В качестве приложения представлены копии запросов в районные Инспекции по регистрации субъектов предпринимательства г. Ташкента (далее - Инспекции) за подписью заместителя директора адвокатской фирмы SIMAY KOM E.B. Роженцова (исх. № 1з-05/07 от 08.05.07 г., 2з-05/07 от

08.05.07 г., 3з-05/07 от 08.05.07 г., 4з-05/07 от 08.05.07 г., 5з-05/07 от 08.05.07 г., 6з-05/07 от 08.05.07 г., 7з-05/07 от 08.05.07 г., 8з-05/07 от 08.05.07 г., 10з-05/07 от 08.05.07 г., 11з-05/07 от 08.05.07 г.), а также копии ответов Инспекций на данные запросы (исх. № 136инс от 11.05.07 г. Инспекции Хамзинского р-на, исх. № 11/547 от 15.05.07 г. Инспекции Яккасарайского р-на, исх. № 118 от 15.05.07 г. Инспекции Бектемирского р-на, исх. № 95 от 08.05.07 г. Инспекции Мирабадского р-на, исх. № 04-185 от 16.05.07 г. Инспекции Мирзо-Улугбекского р-на, исх. № 233 от 14.05.07 г. Инспекции Сергелийского р-на, исх. № 98 от 15.05.07 г. Инспекции Сабир-Рахимовского р-на, исх. № 67/и от 11.05.07 г. Инспекции Учтепинского р-на, исх. № 1-08/233 от 11.05.07 г. Инспекции Чиланзарского р-на, исх. № 158 от 10.05.07 г. Инспекции Юнусабадского р-на, исх. № 118-9 от 16.05.07 г. Инспекции Шайхонтохурского р-на – всего одиннадцать).

Уведомление о ранее поданной апелляции (AMG 2008 006), направленное владельцу свидетельства Республики Узбекистан № MGU 09625, который также являлся владельцем свидетельства Республики Узбекистан № MGU 09626 (исх. № ПВ-05-1/586 от 16.05.2008 г.), было возвращено в связи с его отсутствием по адресу, указанному в Государственном реестре товарных знаков.

Изучив материалы дела, Апелляционный совет счел заявленные требования подлежащими удовлетворению.

Правовая база для рассмотрения апелляции включает Закон Республики Узбекистан «О товарных знаках, знаках обслуживания и наименованиях мест происхождения товаров» от 30.08.2001 г. (далее – Закон).

В соответствии со статьей 3 Закона товарный знак – это зарегистрированное в установленном порядке обозначение, служащее для отличия товаров и услуг одних юридических и физических лиц от однородных товаров других юридических и физических лиц.

Согласно статье 4 Закона товарный знак может быть зарегистрирован на имя юридического или физического лица, осуществляющего предпринимательскую деятельность.

В ходе изучения материалов апелляции Апелляционным советом запрошен Отдел государственной регистрации объектов интеллектуальной собственности и выдачи охранных документов Государственного патентного ведомства Республики Узбекистан касательно наличия сведений о заключении со стороны владельца свидетельства Республики Узбекистан № MGU 09625 договоров о передаче права на товарный знак по данному свидетельству.

Согласно данным Отдела государственной регистрации объектов интеллектуальной собственности и выдачи охранных документов Государственного патентного ведомства Республики Узбекистан со стороны владельца свидетельства договоры о передаче права на товарный знак «ПУНЕЛЬ-PONEL» (словесный) по свидетельству № MGU 09625 не заключались.

Согласно вышеуказанным ответам из районных Инспекций по регистрации субъектов предпринимательства г. Ташкента, представленных лицом, подавшим апелляцию, гражданину Али Мехди Зода Хассан не выдавалось свидетельство о государственной регистрации индивидуального предпринимателя без образования юридического лица на право занятия предпринимательской деятельностью.

На основании изложенного Апелляционный совет решил:

1. Удовлетворить апелляцию Иностранного предприятия «GOLDEN STAR OF ASIA» о прекращении действия свидетельства Республики Узбекистан № MGU 09625 на товарный знак - комбинированное обозначение «ПУНЕЛЬ-PONEL» (словесный).

2. Прекратить действие свидетельства Республики Узбекистан № MGU 09625 на товарный знак – комбинированное обозначение «ПУНЕЛЬ-PONEL» (словесный), выданного на имя Али Мехди Зода Хассан (UZ).



**Али Мехди Зода Хассан (UZ) номига «ПУНЕЛЬ-PONEL»(аралаш)  
товар белгисига берилган MGU 09725-сонли Ўзбекистон Республикаси  
гувоҳномасининг амал қилишини тўхтатиш тўғрисида  
«GOLDEN STAR OF ASIA» чет эл корхонаси томонидан топширилган  
апелляцияни кўриб чиқиш натижалари бўйича қабул қилинди  
Апелляция кенгашининг 2009 йил 28 майдаги қарори**

«ПУНЕЛЬ-PONEL» (аралаш) товар белгиси MGU 09725-сонли гувоҳнома бўйича Товар белгилари давлат реестрида 2000 йилнинг 18 майида 2000 йилнинг 8 майидаги устуворлик билан Али Мехди Зода Хассан (UZ) шўъба корхонаси номига ТХХКнинг 3-синф (ювиш ва тозалаш воситалари, саноат ва тиббиёт мақсадларида қўлланадиганларидан ташқари) ва 42-синф (товарларни реализация қилиш) товарларига нисбатан рўйхатдан ўтказилган.

Апелляция топширган шахснинг фикрига биноан, «ПУНЕЛЬ-PONEL» (аралаш) товар белгисига берилган MGU 09725-сонли Ўзбекистон Республикаси гувоҳномасининг амал қилиши товар белгисининг эгаси бўлмиш Али Мехди Зода Хассан (UZ) тадбиркорлик фаолиятини амалга оширувчи шахс сифатида рўйхатдан ўтказилмагани сабабли, Ўзбекистон Республикасининг «Товар белгилари, хизмат кўрсатиш белгилари ва товар келиб чиққан жой номлари тўғрисида»ги Қонунининг товар белгиси тадбиркорлик фаолиятини амалга ошираётган юридик ёки жисмоний шахс номига рўйхатдан ўтказилиши мумкинлиги белгилаб қўйилган 4-моддасига асосан муддатидан олдин тўхтатилиши лозим.

Юқорида баён этилганлардан келиб чиқиб, апелляция топширган шахс «ПУНЕЛЬ-PONEL» (аралаш) товар белгисига берилган MGU 09725-сонли Ўзбекистон Республикаси гувоҳномасининг амал қилишини муддатидан олдин тўхтатишни сўрайди.

Илова сифатида Тошкент шаҳар тадбиркорлик субъектларини рўйхатдан ўтказиш бўйича туман инспекцияларига (бундан буён Инспекциялар деб юритилади) юборилган SIMAY KOM адвокатлик фирмасининг директор ўринбосари Е.В. Роженов томонидан имзоланган 2007 йил 8 майдаги 1з-05/07-сонли, 2007 йил 8 майдаги 2з-05/07-сонли, 2007 йил 8 майдаги 3з-05/07-сонли, 2007 йил 8 майдаги 4з-05/07-сонли, 2007 йил 8 майдаги 5з-05/07-сонли, 2007 йил 8 майдаги 6з-05/07-сонли, 2007 йил 8 майдаги 7з-05/07-сонли, 2007 йил 8 майдаги 8з-05/07-сонли, 2007 йил 8 майдаги 10з-05/07-сонли, 2007 йил 8 майдаги 11з-05/07-сонли сўровномаларнинг нусхалари, шунингдек ушбу сўровномаларга Инспекциялардан келган жавобларнинг нусхалари (Хамза туман инспекциясининг 2007 йил 11 майдаги 136-сонли, Яккасарой туман инспекциясининг 2007 йил 15 майдаги 11/547сонли, Бектемир туман Инспекциясининг 2007 йил 15 майдаги 118-сонли, Миробод туман инспекциясининг 2007 йил 8 майдаги 95-сонли, Мирзо Улуғбек туман инспекциясининг 2007 йил 16 майдаги 04-185-сонли, Сирғали туман инспекциясининг 2007 йил 14 майдаги 233-сонли, Собир Раҳимов туман инспекциясининг 2007 йил 15 майдаги 98-сонли, Учтепа туман инспекциясининг 2007 йил 11 майдаги 67/и-сонли, Чилонзор туман инспекциясининг 2007 йил 11 майдаги 1-08/233-сонли, Юнусобод туман инспекциясининг 2007 йил 10 майдаги 158-сонли, Шайхонтохур туман инспекциясининг 2007 йил 16 майдаги 118-9-сонли – жами ўн битта жавоблари) тақдим этилган.

MGU 09727-сонли Ўзбекистон Республикаси гувоҳномасининг эгасига (у шунингдек MGU 09626-сонли Ўзбекистон Республикаси гувоҳномасининг ҳам эгаси бўлган) аввал топширилган апелляция (AMG 2008 006) тўғрисида юборилган 2008 йил 16 майдаги ПВ-05-1/586-сонли билдиришнома унинг Товар белгилари давлат реестрида кўрсатилган манзил бўйича мавжуд бўлмагани туфайли қайтиб келган.

Иш материалларини ўрганиб чиққач, Апелляция кенгаши қўйилган талабларни қаноатлантирса бўлади деган хулосага келди.

Апелляцияни кўриб чиқишда Ўзбекистон Республикасининг «Товар белгилари, хизмат кўрсатиш белгилари ва товар келиб чиққан жой номлари тўғрисида»ги 2001 йил 30 август Қонуни (бундан буён матн бўйича Қонун деб юритилади) ҳуқуқий база вазифасини ўтайди.

Қонуннинг 3-моддасига мувофиқ, товар белгиси бу бир юридик ва жисмоний шахслар товарлари ва хизматларини бошқа юридик ва жисмоний шахсларнинг шу трудаги товарларидан фарқлаш учун хизмат қиладиганг, белгиланган тартибда рўйхатдан ўтказилган белгилардир.

Қонуннинг 4-моддасига мувофиқ, товар белгиси тадбиркорлик фаолиятини амалга ошираётган юридик ёки жисмоний шахс номига рўйхатдан ўтказилиши мумкин.

Апелляция материалларини ўрганиш асносида Апелляция кенгаши Ўзбекистон Республикаси Давлат патент идорасининг Интеллектуал мулк объектларини давлат рўйхатидан ўтказиш ва муҳофаза хужжатларини бериш бўлимига MGU 09725-сонли Ўзбекистон Республикаси гувоҳномасининг эгаси томонидан ушбу товар белгисига ҳуқуқларни ўтказиш тўғрисида шартнома тузилганлиги ҳақидаги маълумотларнинг мавжудлигини аниқлаш учун сўров билан мурожаат этди.

Ўзбекистон Республикаси Давлат патент идорасининг Интеллектуал мулк объектларини давлат рўйхатидан ўтказиш ва муҳофаза хужжатларини бериш бўлимининг берган маълумотларига мувофиқ «ПУНЕЛЬ-PONEL» (аралаш) товар белгисига берилган MGU 09725-сонли Ўзбекистон Республикаси гувоҳномасининг эгаси томонидан ушбу товар белгисига ҳуқуқларни ўтказиш тўғрисида шартнома тузилмаган.

Тошкент шаҳар тадбиркорлик субъектларини рўйхатдан ўтказиш бўйича туман инспекцияларидан олинган, апелляция топширган шахс томонидан тақдим этилган юқоридаги жавобларга мувофиқ фуқаро Али Мехди Зода Хассанга юридик шахсни ташкил этмай тадбиркорлик фаолияти билан шуғулланиш ҳуқуқига эга бўлиш учун шахсий тадбиркорни давлат рўйхатидан ўтказиш тўғрисида гувоҳнома берилмаган.

Юқорида баён этилганларга асосланиб, Апелляция кенгаши қарор қилади:

1. «GOLDEN STAR OF ASIA» чет эл корхонасининг «ПУНЕЛЬ-PONEL» (аралаш) товар белгисига берилган MGU 09725-сонли Ўзбекистон Республикаси гувоҳномасининг амал қилишини тугатиш тўғрисидаги апелляцияси қониқтирилсин.

2. Али Мехди Зода Хассан (UZ) номига берилган «ПУНЕЛЬ-PONEL» (аралаш) товар белгисига MGU 09725-сонли Ўзбекистон Республикаси гувоҳномасининг амал қилиши тугатилсин.

**Решение Апелляционного совета от 28.05.2009 г.,  
принятое по результатам рассмотрения апелляции, поданной Иностранным  
предприятием «GOLDEN STAR OF ASIA» о прекращении действия свидетельства  
Республики Узбекистан № MGU 09725 на товарный знак «ПУНЕЛЬ-PONEL»  
(комбинированный), выданного на имя Али Мехди Зода Хассан (UZ)**

Товарный знак «ПУНЕЛЬ-PONEL» (комбинированный) по свидетельству № MGU 09725 зарегистрирован в Государственном реестре товарных знаков 18.05.2000 г. с приоритетом от 08.05.2000 г. на имя Али Мехди Зода Хассан (UZ) в отношении товаров 3 (моющие и чистящие средства, за исключением используемых в промышленных и медицинских целях) и 42 (реализация товаров) классов МКТУ.

По мнению лица, подавшего апелляцию, действие свидетельства Республики Узбекистан № MGU 09725 на товарный знак «ПУНЕЛЬ-PONEL» (комбинированный) подлежит досрочному прекращению на основании того, что владелец товарного знака Али Мехди Зода Хассан (UZ) не зарегистрирован как лицо, осуществляющее предпринимательскую деятельность, что противоречит статье 4 Закона Республики Узбекистан «О товарных знаках, знаках обслуживания и наименованиях мест происхождения товаров», согласно которой товарный знак может быть зарегистрирован на имя юридического или физического лица, осуществляющего предпринимательскую деятельность.

Исходя из вышеизложенного, лицо, подавшее апелляцию, просит досрочно прекратить действие свидетельства Республики Узбекистан № MGU 09725 на товарный знак «ПУНЕЛЬ-PONEL» (комбинированный).

В качестве приложения представлены копии запросов в районные Инспекции по регистрации субъектов предпринимательства г. Ташкента (далее - Инспекции) за подписью заместителя директора адвокатской фирмы SIMAY KOM E.B. Роженцова (исх. № 1з-05/07 от 08.05.07 г., 2з-05/07 от 08.05.07 г., 3з-05/07 от 08.05.07 г., 4з-05/07 от 08.05.07 г., 5з-05/07 от 08.05.07 г., 6з-05/07 от 08.05.07 г., 7з-05/07 от 08.05.07 г., 8з-05/07 от 08.05.07 г., 10з-05/07 от 08.05.07 г., 11з-05/07 от 08.05.07 г.), а также копии ответов Инспекций на данные запросы (исх. № 136инс от 11.05.07 г. Инспекции Хамзинского р-на, исх. № 11/547 от 15.05.07 г. Инспекции Яккасарайского р-на, исх. № 118 от 15.05.07 г. Инспекции

Бектемирского р-на, исх. № 95 от 08.05.07 г. Инспекции Мирабадского р-на, исх. № 04-185 от 16.05.07 г. Инспекции Мирзо-Улугбекского р-на, исх. № 233 от 14.05.07 г. Инспекции Сергелийского р-на, исх. № 98 от 15.05.07 г. Инспекции Сабир-Рахимовского р-на, исх. № 67/и от 11.05.07 г. Инспекции Учтепинского р-на, исх. № 1-08/233 от 11.05.07 г. Инспекции Чиланзарского р-на, исх. № 158 от 10.05.07 г. Инспекции Юнусабадского р-на, исх. № 118-9 от 16.05.07г. Инспекции Шайхонтохурского р-на – всего одиннадцать).

Уведомление о ранее поданной апелляции (AMG 2008 006), направленное владельцу свидетельства Республики Узбекистан № MGU 09725, который также являлся владельцем свидетельства Республики Узбекистан № MGU 09626 (исх. № ПВ-05-1/586 от 16.05.2008 г.), было возвращено в связи с его отсутствием по адресу, указанному в Государственном реестре товарных знаков.

Изучив материалы дела, Апелляционный совет счел заявленные требования подлежащими удовлетворению.

Правовая база для рассмотрения апелляции включает Закон Республики Узбекистан «О товарных знаках, знаках обслуживания и наименованиях мест происхождения товаров» от 30.08.2001 г. (далее – Закон).

В соответствии со статьей 3 Закона товарный знак – это зарегистрированное в установленном порядке обозначение, служащее для отличия товаров и услуг одних юридических и физических лиц от однородных товаров других юридических и физических лиц.

Согласно статье 4 Закона товарный знак может быть зарегистрирован на имя юридического или физического лица, осуществляющего предпринимательскую деятельность.

В ходе изучения материалов апелляции Апелляционным советом запрошен Отдел государственной регистрации объектов интеллектуальной собственности и выдачи охранных документов Государственного патентного ведомства Республики Узбекистан касательно наличия сведений о заключении со стороны владельца свидетельства Республики Узбекистан № MGU 09725 договоров о передаче права на товарный знак по данному свидетельству.

Согласно данным Отдела государственной регистрации объектов интеллектуальной собственности и выдачи охранных документов Государственного патентного ведомства Республики Узбекистан со стороны владельца свидетельства договоры о передаче права на товарный знак «ПУНЕЛЬ-PONEL» (комбинированный) по свидетельству № MGU 09725 не заключались.

Согласно вышеуказанным ответам из районных Инспекций по регистрации субъектов предпринимательства г. Ташкента, представленных лицом, подавшим апелляцию, гражданину Али Мехди Зода Хассан не выдавалось свидетельство о государственной регистрации индивидуального предпринимателя без образования юридического лица на право занятия предпринимательской деятельностью.

На основании изложенного Апелляционный совет решил:

1. Удовлетворить апелляцию Иностранного предприятия «GOLDEN STAR OF ASIA» о прекращении действия свидетельства Республики Узбекистан № MGU 09725 на товарный знак – комбинированное обозначение «ПУНЕЛЬ-PONEL» (комбинированный).

2. Прекратить действие свидетельства Республики Узбекистан № MGU 09725 на товарный знак - комбинированное обозначение «ПУНЕЛЬ-PONEL» (комбинированный), выданного на имя Али Мехди Зода Хассан (UZ).

**"QIZIL GUL" (UZ) МЧЖ номига «GRACE» товар белгисига берилган  
MGU 10713-сонли Ўзбекистон Республикаси гувоҳномасининг амал қилишини  
тўхтатиш тўғрисида «ARNOLDO MONDADORI EDITORE S.p.A.»  
компанияси томонидан топширилган апелляцияни кўриб чиқиш  
натижалари бўйича қабул қилинди  
Апелляция кенгашининг 2009 йил 5 июндаги қарори**

«GRACE» товар белгиси MGU 10713-сонли гувоҳнома бўйича Товар белгилари давлат реестрида 2001 йилнинг 29 августидаги устуворлик билан 2001 йилнинг 26 сентябрида «QIZIL GUL» (UZ) МЧЖ номига ТХХКнинг 3,16, 19, 20, 21, 29, 30, 35, 36, 37, 38, 39, 40, 41, 42-синф товарлари ва хизматларига нисбатан рўйхатдан ўтказилган.

Апелляция топширган шахснинг фикрига биноан, «QIZIL GUL» (UZ) МЧЖ тугатилганлиги сабабли «GRACE» товар белгисининг эгаси тадбиркорлик фаолиятини амалга оширмаётгани, бу эса Ўзбекистон Республикасининг «Товар белгилари, хизмат кўрсатиш белгилари ва товар келиб чиққан жой номлари тўғрисида»ги Қонунининг товар белгиси тадбиркорлик фаолиятини амалга ошираётган юридик ёки жисмоний шахс номига рўйхатдан ўтказилиши мумкинлиги белгилаб қўйилган 4-моддасига зид бўлгани туфайли, «GRACE» товар белгисига берилган MGU 10713-сонли Ўзбекистон Республикаси гувоҳномасининг амал қилиши муддатдан олдин тўхтатилиши лозим.

Юқорида баён этилганлардан келиб чиқиб, апелляция топширган шахс «GRACE» товар белгисига берилган MGU 10713-сонли Ўзбекистон Республикаси гувоҳномасининг амал қилишини муддатидан олдин тўхтатишни сўрайди.

Илова сифатида Тошкент шаҳар Статистика бошқармасининг 2009 йил 21 январдаги 01/03-13-04-884-сонли ва Тошкент шаҳар Ҳамза туман Тадбиркорлик субъектларини рўйхатга олиш инспекциясининг хатларидан нусхалар тақдим этилган.

MGU 10713-сонли Ўзбекистон Республикаси гувоҳномасининг эгасига топширилган апелляция тўғрисида юборилган 2009 йил 31 мартдаги ПВ-05-1/266-сонли билдиришнома унинг Товар белгилари давлат реестрида кўрсатилган манзил бўйича мавжуд бўлмагани туфайли қайтиб келган.

Иш материалларини ўрганиб чиққач, Апелляция кенгаши қўйилган талабларни қаноатлантирса бўлади деган хулосага келди.

Апелляцияни кўриб чиқишда Ўзбекистон Республикасининг «Товар белгилари, хизмат кўрсатиш белгилари ва товар келиб чиққан жой номлари тўғрисида»ги 2001 йил 30 август Қонуни (бундан буён матн бўйича Қонун деб юритилади) ҳуқуқий база вазифасини ўтайди.

Қонуннинг 3-моддасига мувофиқ, товар белгиси бу бир юридик ва жисмоний шахслар товарлари ва хизматларини бошқа юридик ва жисмоний шахсларнинг шу трудаги товарларидан фарқлаш учун хизмат қиладиган, белгиланган тартибда рўйхатдан ўтказилган белгилардир.

Қонуннинг 4-моддасига мувофиқ, товар белгиси тадбиркорлик фаолиятини амалга ошираётган юридик ёки жисмоний шахс номига рўйхатдан ўтказилиши мумкин.

Апелляция топширган шахс тақдим этган далилларга биноан «QIZIL GUL» МЧЖ тугатилган, демак у тадбиркорлик фаолиятини амалга оширмайди.

Ўзбекистон Республикаси Давлат патент идорасининг Интеллектуал мулк объектларини давлат рўйхатидан ўтказиш ва муҳофаза ҳужжатларини бериш бўлимининг берган маълумотларига мувофиқ «GRACE» товар белгисига берилган MGU 10713-сонли Ўзбекистон Республикаси гувоҳномасининг эгаси томонидан ушбу товар белгисига ҳуқуқларни ўтказиш тўғрисида шартнома тузилмаган.

Юқорида баён этилганларга асосланиб, Апелляция кенгаши қарор қилади:

1. «ARNOLDO MONDADORI EDITORE S.p.A.» компаниясининг «GRACE» товар белгисига берилган MGU 10713-сонли Ўзбекистон Республикаси гувоҳномасининг амал қилишини муддатидан олдин тугатиш тўғрисидаги апелляцияси қониқтирилсин.

2. «QIZIL GUL» (UZ) номига берилган «GRACE» товар белгисига берилган MGU 10713-сонли Ўзбекистон Республикаси гувоҳномасининг амал қилиши муддатидан олдин тугатилсин.

**Решение апелляционного совета от 05.06.2009 г.,  
принятое по результатам рассмотрения апелляции, поданной компанией  
«ARNOLDO MONDADORI EDITORE S.p.A.» о досрочном прекращении действия  
свидетельства Республики Узбекистан № MGU 10713 на товарный знак «GRACE»,  
выданного на имя ООО "QIZIL GUL" (UZ)**

Товарный знак «GRACE» по свидетельству № MGU 10713 зарегистрирован в Государственном реестре товарных знаков 26.09.2001 г. с приоритетом от 29.08.2001 г. на имя ООО «QIZIL GUL» (UZ) в отношении товаров и услуг 3, 16, 19, 20, 21, 29, 30, 35, 36, 37, 38, 39, 40, 41, 42 классов МКТУ.

По мнению лица, подавшего апелляцию, действие свидетельства Республики Узбекистан № MGU 10713 на товарный знак «GRACE» подлежит досрочному прекращению на основании того, что владелец товарного знака ООО «QIZIL GUL» (UZ) не осуществляет предпринимательской деятельности, так как ООО «QIZIL GUL» ликвидировано, что противоречит статье 4 Закона Республики Узбекистан «О товарных знаках, знаках обслуживания и наименованиях мест происхождения товаров», согласно которой товарный знак может быть зарегистрирован на имя юридического или физического лица, осуществляющего предпринимательскую деятельность.

Исходя из вышеизложенного, лицо, подавшее апелляцию, просит досрочно прекратить действие свидетельства Республики Узбекистан № MGU 10713 на товарный знак «GRACE».

В качестве приложения представлены копии письма из Управления статистики г. Ташкента (исх. № 01/03-13-04-884 от 21.01.2009 г.), а также из Инспекции по регистрации субъектов предпринимательства Хамзинского района г. Ташкента.

Уведомление о поданной апелляции, направленное владельцу свидетельства Республики Узбекистан № MGU 10713 (исх. № ПВ-05-1/266 от 31.03.2009 г.), было возвращено в связи с его отсутствием по адресу, указанному в Государственном реестре товарных знаков.

Изучив материалы дела, Апелляционный совет счел заявленные требования подлежащими удовлетворению.

Правовая база для рассмотрения апелляции включает Закон Республики Узбекистан «О товарных знаках, знаках обслуживания и наименованиях мест происхождения товаров» от 30.08.2001 г. (далее – Закон).

В соответствии со статьей 3 Закона товарный знак – это зарегистрированное в установленном порядке обозначение, служащее для отличия товаров и услуг одних юридических и физических лиц от однородных товаров других юридических и физических лиц.

Согласно статье 4 Закона товарный знак может быть зарегистрирован на имя юридического или физического лица, осуществляющего предпринимательскую деятельность.

Согласно доказательствам, представленным лицом, подавшим апелляцию, ООО «QIZIL GUL» ликвидировано, а следовательно, не осуществляет предпринимательской деятельности.

Согласно данным Отдела государственной регистрации объектов интеллектуальной собственности и выдачи охранных документов Государственного патентного ведомства Республики Узбекистан со стороны владельца свидетельства договоры о передаче права на товарный знак «GRACE» по свидетельству № MGU 10713 не заключались.

На основании изложенного Апелляционный совет решил:

1. Удовлетворить апелляцию компании «ARNOLDO MONDADORI EDITORE S.p.A.» о досрочном прекращении действия свидетельства Республики Узбекистан № MGU 10713 на товарный знак «GRACE».

2. Досрочно прекратить действие свидетельства Республики Узбекистан № MGU 10713 на товарный знак «GRACE», выданного на имя ООО «QIZIL GUL» (UZ).

## XII. ХАБАРЛАР ИЗВЕЩЕНИЯ

### MB4W

**Товар белгисига берилган гувоҳноманинг амал қилишини Апелляция кенгаши қарорига биноан муддатидан илгари тўхтатиш**

**Досрочное прекращение действия свидетельства на товарный знак на основании решения Апелляционного совета**

Гувоҳнома рақами	ТХХТ	Гувоҳнома амал қилиши тўхтатилган сана
Номер свидетельства	МКТУ	Дата прекращения действия свидетельства
MGU 09625	3, 42	28.05.2009
MGU 09725	3, 42	28.05.2009
MGU 10713	3, 16, 19, 20, 21, 29, 30, 35, 36, 37, 38, 39, 40, 41, 42	05.06.2009

### ND4W

**Ўзбекистон Республикасининг товар белгисига берилган гувоҳномаларининг амал қилиш муддатини узайтириш**

**Продление срока действия свидетельства Республики Узбекистан на товарный знак**

(111) Гувоҳнома рақами	(181) Гувоҳноманинг амал қилиш муддати узайтирилган сана	(111) Гувоҳнома рақами	(181) Гувоҳноманинг амал қилиш муддати узайтирилган сана
Номер свидетельства	Дата, до которой продлен срок действия свидетельства	Номер свидетельства	Дата, до которой продлен срок действия свидетельства
492	12.05.2019	2244	17.04.2019
540	30.12.2017	8622	04.05.2019
639	02.04.2019	9435	17.03.2019
682	10.06.2018	9443	23.04.2019
948	02.02.2019	9472	28.12.2019
1055	26.04.2019	MGU 09495	19.03.2019
1493	19.10.2018	MGU 09496	19.03.2019
1564	06.04.2019	MGU 09553	07.04.2019
2010	06.01.2019	MGU 10088	29.12.2019
2243	17.04.2019	MGU 11899	05.04.2019

**PD4W****Ўзбекистон Республикасининг товар белгисига берилган гувоҳнома эгасининг  
номини ўзгартириш****Изменение наименования владельца свидетельства Республики Узбекистан  
на товарный знак**

<b>(111) Гувоҳнома рақами</b> Номер свидетельства	<b>(732) Гувоҳнома эгасининг ўзгартирилган номи</b> Измененное наименование владельца свидетельства
777	Экссон Мобил Корпорейшн, Нью-Джерси штати корпорацияси, US Экссон Мобил Корпорейшн, корпорация штата Нью-Джерси, US
MGU 09496	ШЕРИНГ ОЙ, Финляндия, FI
MGU 09496	БАЙЕР ШЕРИНГ ФАРМА ОЙ, FI

**TE4W****Ўзбекистон Республикасининг товар белгисига берилган гувоҳнома эгасининг  
манзилгоҳини ўзгартириш****Изменение адреса владельца свидетельства Республики Узбекистан  
на товарный знак**

<b>(111) Гувоҳнома рақами</b> Номер свидетельства	<b>(732) Манзил</b> Адрес
540	6-7-35 Киташинагава, Шинагава-ку, Токио, JP
540	1-7-1 Конан, Минато-ку, Токио, JP
8647, 8648	Абтей 1, 37696 Мариенмюнстер, DE
MGU 15091	Ўзбекистон Республикаси, Тошкент вилояти, Юқори Чирчиқ тумани, Марказий «Dustlik» A/J кўчаси, UZ  Республика Узбекистан, Ташкентская область, Верхне-Чирчикский район, ул. Марказий «Dustlik» A/J, UZ
MGU 16554	100000, Тошкент ш., Буюк Ипак Йўли мавзеси, 38 уй, 27 хонадон, UZ.  100000, г.Ташкент, массив Буюк Ипак Йўли, д. 38, кв27, UZ.

**TG4W****Ўзбекистон Республикасининг товар белгисига берилган гувоҳномаларидаги  
товарлар ва хизматлар рўйхатига ўзгартириш киритиш****Внесение изменений в перечень товаров и услуг  
в свидетельствах Республики Узбекистан на товарные знаки**

(111) Гувоҳнома рақами Номер свидетельства	(510) Товарлар ва/ёки хизматлар синфлари Классы товаров и/или услуг
948	Товарлар ва/ёки хизматлар рўйхатидан 9, 32 синфлар чиқариб ташланди. Исключить из перечня товаров и/или услуг классы 9, 32.

**Ихтирога патент дубликати бериш****Выдача дубликата патента на изобретение**

(11) Патент рақами Номер патента	(21) Талабнома рақами Номер заявки	(73) Патент эгасининг номи Наименование патентообладателя	(58) Дубликат берилган сана* Дата выдачи дубликата*
4875	ИН АР 9300826	Дайити Фармасьютикал ко, ЛТД, JP	02.06.2009

\*Патент дубликати берилган санадан бошлаб асли ҳақиқий эмас деб ҳисобланади.

\*С даты выдачи дубликата патента подлинник считается недействительным.

**Товар белгисига гувоҳнома дубликати бериш****Выдача дубликата свидетельства на товарный знак**

(111) Гувоҳнома рақами Номер свидетельства	(210) Талабнома рақами Номер заявки	(732) Товар белгиси эгасининг номи Наименование владельца товарного знака	(580) Дубликат берилган сана* Дата выдачи дубликата*
<b>1</b>	<b>2</b>	<b>3</b>	<b>4</b>
MGU 09472	MBGU 9901086	"AL-TASh" O'zbek-turk Qo'shma korxonasi, UZ Узбекско-турецкое совместное предприятие "AL-TASh", UZ	25.05.2009
MGU 12373	MGU 20020374	Мастер Беверэдж Индастриз Пте Лтд., SG	15.06.2009
MGU 12374	MGU 20020377	Мастер Беверэдж Индастриз Пте Лтд., SG	15.06.2009
MGU 12377	MGU 20020376	Мастер Беверэдж Индастриз Пте Лтд., SG	15.06.2009
MGU 12590	MGU 20030247	Мастер Беверэдж Индастриз Пте Лтд., SG	15.06.2009
MGU 12594	MGU 20030245	Мастер Беверэдж Индастриз Пте Лтд., SG	15.06.2009
MGU 12682	MGU 20030280	Мастер Беверэдж Индастриз Пте Лтд., SG	15.06.2009



1	2	3	4
MGU 13020	MGU 20030246	Мастер Беверэдж Индастриз Пте Лтд., SG	15.06.2009
MGU 13033	MGU 20030248	Мастер Беверэдж Индастриз Пте Лтд., SG	15.06.2009
MGU 16769	MGU 20071265	Мул Чанд Малу, АЕ	02.06.2009

\*Гувоҳнома дубликати берилган санадан бошлаб асли ҳақиқий эмас деб ҳисобланади.

\*С даты выдачи дубликата свидетельства подлинник считается недействительным.

«Расмий ахборотнома»нинг 2009 йил 6-сонида 12 та ихтиролар, 2 та фойдали моделлар, 4 та саноат намуналари, 150 та товар белгилари, 17 та ЭҲМ учун дастурлар, 1 та маълумотлар базаси, 1 та ихтиро бўйича, 1 та селекция ютуғи бўйича лицензия шартномаси, 4 та товар белгилари бўйича ҳуқуқни бошқа шахсга ўтказиш тўғрисидаги маълумотлар ва 1 саноат намунаси бўйича очик лицензия нашр қилинди.

В официальном бюллетене № 6, 2009 г. опубликованы сведения о 12 изобретениях, двух полезных моделях, четырех промышленных образцах, 150 товарных знаках, 17 программах для ЭВМ и об одной базе данных, об одном лицензионном договоре на изобретение, одном договоре на селекционное достижение, четырех договорах о передаче права на товарные знаки и одной открытой лицензии на промышленный образец.

### XIII. АВВАЛ НАШР ЭТИЛГАНЛАРГА ЎЗГАРТИРИШЛАР ИСПРАВЛЕНИЯ К РАНЕЕ ОПУБЛИКОВАННОМУ

Расмий ахборотнома рақами, йили	Бет	Нашр этилган	Нашр этилиши керак
Официальный бюллетень номер, год	Стр.	Напечатано	Следует читать
<b>№ 2, 2009</b>	<b>127</b>	29 Музқаймоқ, мевали музқаймоқ, сутли какао ичимликлари, сутли қаҳва ичимликлари, қаҳва ичимликлари, чой асосидаги ичимликлар, сутли шоколад ичимликлари, шоколадли ичимликлар, какао ичимликлари, доривор бўлмаган дамламалар.	30 Музқаймоқ, мевали музқаймоқ, сутли какао ичимликлари, сутли қаҳва ичимликлари, қаҳва ичимликлари, чой асосидаги ичимликлар, сутли шоколад ичимликлари, шоколадли ичимликлар, какао ичимликлари, доривор бўлмаган дамламалар.
	<b>128</b>	29 Мороженое, мороженое фруктовое, напитки какао-молочные, напитки кофеино-молочные, напитки кофеинные, напитки на основе чая, напитки шоколадно-молочные, напитки шоколадные, напитки-какао, настои лекарственных.	30 Мороженое, мороженое фруктовое, напитки какао-молочные, напитки кофеино-молочные, напитки кофеинные, напитки на основе чая, напитки шоколадно-молочные, напитки шоколадные, напитки-какао, настои лекарственных.

## XIV. РЎЙХАТГА ОЛИНГАН ТОВАР БЕЛГИЛАРИ РАНГЛИ ТАСВИРЛАРИНИНГ ИФОДАСИ

### ВОСПРОИЗВЕДЕНИЕ ЦВЕТНЫХ ИЗОБРАЖЕНИЙ ЗАРЕГИСТРИРОВАННЫХ ТОВАРНЫХ ЗНАКОВ

MGU 18169



MGU 18171



MGU 18172



MGU 18182

**TECHNOheat**

MGU 18198



MGU 18225



MGU 18227

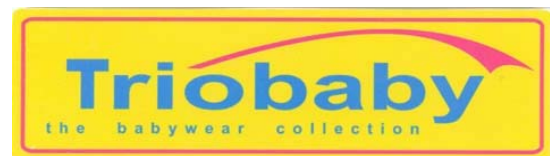

MGU 18228



MGU 18229



MGU 18230



MGU 18237



MGU 18238

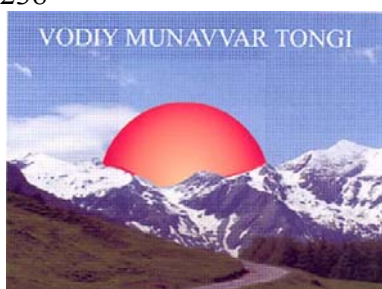

MGU 18240



MGU 18241

пере **СТРОЙКА**

MGU 18243

**NEXT**

MGU 18253



MGU 18254

**AUTOMAXIMUM**

MGU 18269

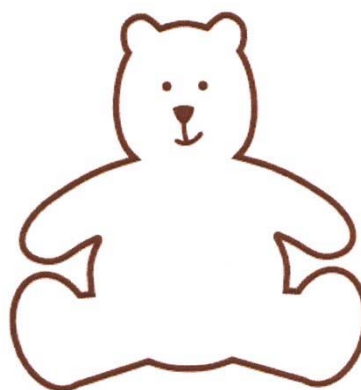

MGU 18278

**Teabet**

MGU 18279



MGU 18280



MGU 18282



MGU 18287



MGU 18288

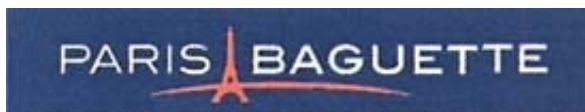

MGU 18291

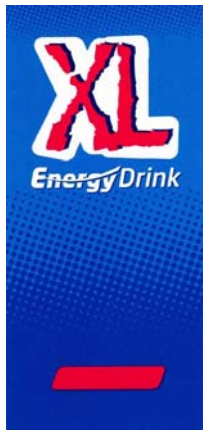

MGU 18292



MGU 18294

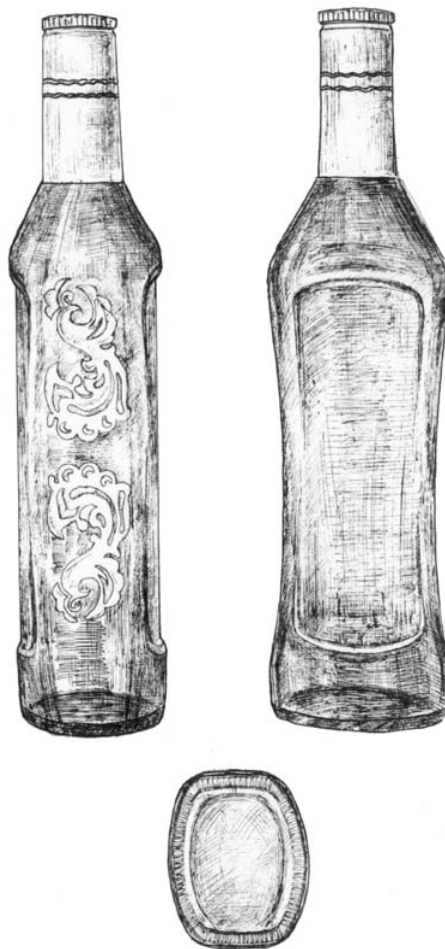

MGU 18298



MGU 18301



MGU 18303



MGU 18314



MGU 18315



MGU 18316



**ДАВЛАТЛАРНИНГ КОДЛАРИ (БИМТ ST.3 стандарти)  
КОДЫ ГОСУДАРСТВ (Стандарт ВОИС ST.3)**

AP	Африканская региональная организация промышленной собственности (АРИПО)	CG	Конго	IS	Исландия	PH	Филиппины
		CH	Швейцария	IT	Италия	PK	Пакистан
		CI	Кот Дивуар	JM	Ямайка	PL	Польша
BX	Ведомство по товарным знакам и промышленным образцам Бенилюкса	CK	Острова Кука	JO	Иордания	PT	Португалия
		CL	Чили	JP	Япония	PW	Палау
		CM	Камерун	KE	Кения	PY	Парагвай
EA	Евразийское патентное ведомство (ЕАПВ)	CN	Китай	KG	Кыргызстан	QA	Катар
		CO	Колумбия	KH	Камбоджа	RO	Румыния
EM	Ведомство по гармонизации на внутреннем рынке (товарные знаки и промышленные образцы)	CR	Коста-Рика	KI	Кирибати	RU	Российская Федерация
		CU	Куба	KM	Коморы	RW	Руанда
		CV	Кап Верде	KN	Сент Киттс и Невис	SA	Саудовская Аравия
EP	Европейское патентное ведомство (ЕПВ)	CY	Кипр	KP	Корейская Народно-Демократическая Республика	SB	Соломоновы острова
		DE	Германия		Республика	SC	Сейшелы
		DJ	Джибути	KR	Республика Корея	SD	Судан
GC	Патентное ведомство Совета по сотрудничеству арабских государств Персидского залива	DK	Дания	KW	Кувейт	SE	Швеция
		DM	Доминика	KY	Кайманские острова	SG	Сингапур
		DO	Доминиканская Республика	KZ	Казахстан	SH	Святая Елена
		DZ	Алжир	LA	Народная Демократическая Республика Лао	SI	Словения
OA	Африканская организация интеллектуальной собственности (ОАПИ)	EC	Эквадор	LB	Ливан	SK	Словакия
		EE	Эстония	LC	Сент-Люсия	SL	Сьерра Леоне
		EG	Египет	LI	Лихтенштейн	SM	Сан Марино
WO	Всемирная организация интеллектуальной собственности (ВОИС)	EH	Западная Сахара	LK	Шри-Ланка	SN	Сенегал
		ER	Эритрея	LR	Либерея	SO	Сомали
AD	Андорра	ES	Испания	LS	Лесото	SR	Суринам
AE	Объединенные Арабские Эмираты	ET	Эфиопия	LT	Литва	ST	Сан Томе и Принсипе
		FI	Финляндия	LU	Люксембург	SV	Эль Сальвадор
AF	Афганистан	FJ	Фиджи	LV	Латвия	SY	Сирийская Арабская Республика
AG	Антигуа и Барбуда	FK	Фолклендские острова (Мальвины)	LY	Ливийская Арабская Джамахирия	SZ	Свазиленд
AI	Ангилья	FM	Микронезия	MA	Марокко	TC	Терксские и Кайкосские острова
AL	Албания	FO	Фарерские острова	MC	Монако	TD	Чад
AM	Армения	FR	Франция	MD	Республика Молдова	TG	Того
AN	Антильские острова	GA	Габон	MG	Мадагаскар	TH	Таиланд
AO	Ангола	GB	Великобритания	MK	Македония	TJ	Таджикистан
AR	Аргентина	GD	Гренада	ML	Мали	TM	Туркменистан
AT	Австрия	GE	Грузия	MM	Мианмар	TN	Тунис
AU	Австралия	GH	Гана	MN	Монголия	TO	Тонго
AW	Аруба	GI	Гибралтар	MO	Макао	TL	Тимор-Лест
AZ	Азербайджан	GL	Гренландия	MP	Северные Марианские острова	TR	Турция
BA	Босния и Герцеговина	GM	Гамбия	MR	Мавритания	TT	Тринидад и Тобаго
BB	Барбадос	GN	Гвинея	MS	Монсеррат	TV	Тувалу
BD	Бангладеш	GQ	Экваториальная Гвинея	MT	Мальта	TW	Тайвань
BE	Бельгия	GR	Греция	MU	Маврикий	TZ	Танзания
BF	Буркина Фасо	GS	Южная Джорджия и Южные Сандвичевы острова	MV	Мальдивы	UA	Украина
BG	Болгария			MW	Малави	UG	Уганда
BH	Бахрейн			MX	Мексика	US	США
BI	Бурунди	GT	Гватемала	MY	Малайзия	UY	Уругвай
VJ	Бенин	GW	Гвинея-Бисау	MZ	Мозамбик	UZ	Узбекистан
BM	Бермудские острова	GY	Гайяна	NA	Намибия	VA	Святой Престол
BN	Бруней Даруссалам	NK	Гонконг	NE	Нигер	VC	Сент Винсент и Гренадины
BO	Боливия	HN	Гондурас	NG	Нигерия	VE	Венесуэла
BR	Бразилия	HR	Хорватия	NI	Никарагуа	VG	Виргинские острова (Британские)
BS	Багамы	HT	Гаити	NL	Нидерланды		
BT	Бутан	HU	Венгрия	NO	Норвегия	VN	Вьетнам
BV	Буве остров	ID	Индонезия	NP	Непал	VU	Вануату
BW	Ботсвана	IE	Ирландия	NR	Науру	WS	Самоа
BY	Беларусь	IL	Израиль	NZ	Новая Зеландия	YE	Йемен
BZ	Белиз	IN	Индия	OM	Оман	YU	Югославия
CA	Канада	IQ	Ирак	PA	Панама	ZA	Южная Африка
CD	Демократическая Республика Конго	IR	Иран (Исламская Республика)	PE	Перу	ZM	Замбия
				PG	Папуа Новая Гвинея	ZW	Зимбабве

Бош мухаррир

Б.А. Амонов

Таржимонлар

Р.В. Кобулова  
Н.М. Рахимова  
Л.В. Алимова  
А. Маликов

Мухаррир

Э.Р. Торосян

Оригинал-макет учун масъул

Г.С. Вапаева

Чоп этиш учун масъул

Й.М. Уринов

Босишга 22.06.2009 й. рухсат этилди.  
Қоғоз бичими 60x84 1/8. Адади 20.  
Офсет қоғози. Шартли ҳисоб нашриёт табоғи 22,0 б.т.

ЎзР, Давлат патент идораси  
100047, Тошкент, Тўйтепа кўчаси, 2а уй

Ўзбекистон Республикаси Давлат патент идорасининг «PATENT-PRESS»  
TEZKOR NASHR QILISH MARKAZI SHO‘BA KORXONASI да чоп этилди

© ЎзР Давлат патент идораси, 2009 й.

Главный редактор

Б.А. Амонов

Переводчики

Р.В. Кобулова  
Н.М. Рахимова  
Л.В. Алимова  
А. Маликов

Редактор

Э.Р. Торосян

Ответственный за оригинал-макет

Г.С. Вапаева

Ответственный за выпуск

Й.М. Уринов

Подписано в печать 22.06.2009 г.  
Формат бумаги 60x84 1/8. Тираж 20.  
Бумага офсетная. Уч.-изд. л. 22,0.

Государственное патентное ведомство Республики Узбекистан  
100047, Ташкент, ул. Туйтепа, 2а  
Отпечатано на Дочернем предприятии Государственного патентного  
ведомства Республики Узбекистан Центр оперативной печати «PATENT-  
PRESS»

© Государственное патентное ведомство РУз, 2009 г.