

Ўзбекистон Республикаси  
Давлат патент идораси



## РАСМИЙ АХБОРОТНОМА

1993 йилдан бошлаб нашр этилади

- Ихтиролар
- Фойдали моделлар
- Саноат намуналари
- Товар белгилари
- Товар келиб чиққан жой номлари
- ЭХМ учун дастурлар
- Маълумотлар базалари
- Интеграл микросхемалар топологиялари
- Селекция ютуқлари

(43) Ушбу ахборотномага киритилган ихтироларга ва селекция ютуқларига талабномалар тўғрисидаги маълумотлар **2010 йил 31 августдан** чоп этилган деб ҳисобланади

(45) Ушбу ахборотномага киритилган саноат намуналарига муҳофаза ҳужжатлари тўғрисидаги маълумотлар **2010 йил 31 августдан** чоп этилган деб ҳисобланади

(450) Ушбу ахборотномага киритилган товар белгиларига гувоҳномалар тўғрисидаги маълумотлар **2010 йил 31 августдан** чоп этилган деб ҳисобланади

(46) Ушбу ахборотномага киритилган ихтироларга, фойдали моделларга, селекция ютуқларига, ЭХМ учун дастурларга, маълумотлар базаларига муҳофаза ҳужжатлари тўғрисидаги маълумотлар **2010 йил 31 августдан** чоп этилган деб ҳисобланади

Тошкент  
2010 йил

**8(112)**

(19) UZ

Государственное патентное ведомство  
Республики Узбекистан



# ОФИЦИАЛЬНЫЙ БЮЛЛЕТЕНЬ

Издается с 1993 года

- Изобретения
- Полезные модели
- Промышленные образцы
- Товарные знаки
- Наименования мест происхождения товаров
- Программы для ЭВМ
- Базы данных
- Топологии интегральных микросхем
- Селекционные достижения

(43) Сведения о заявках на изобретения и селекционные достижения, помещенные в настоящем бюллетене, считаются опубликованными **31 августа 2010 года**

(45) Сведения об охранных документах на промышленные образцы, помещенные в настоящем бюллетене, считаются опубликованными **31 августа 2010 года**

(450) Сведения о свидетельствах на товарные знаки, помещенные в настоящем бюллетене, считаются опубликованными **31 августа 2010 года**

(46) Сведения об охранных документах на изобретения, полезные модели, селекционные достижения, программы для ЭВМ, базы данных, помещенные в настоящем бюллетене, считаются опубликованными **31 августа 2010 года**

Ташкент  
2010 год

**8(112)**

## МУНДАРИЖА

<b>I</b>	<b>ИХТИРОЛАР</b>	
	Ихтиролар ва фойдали моделларга оид библиография маълумотларини айнанлаштириш учун халқаро кодлар (БИМТ ST.9 стандарти) .....	5
	Ихтироларга қабул қилинган талабномалар ҳақида маълумотларни нашр қилиш	
	<b>1.1. BZ1A</b> Ихтироларга талабномалар	
	А. Инсон ҳаётини эҳтиёжларини қондириш .....	6
	С. Кимё ва металлургия .....	12
	Е. Қурилиш; тоғ ишлари .....	16
	Ғ. Механика; ёритиш; иситиш; двигателлар ва насослар; портлатиш ишлари .....	17
	Г. Физика .....	20
	Н. Электр .....	21
	<b>1.5. BZ1A</b> Ихтироларга талабномаларнинг тизимли кўрсаткичлари	
	1.1-бўлим учун ихтироларга талабномаларнинг тизимли кўрсаткичи .....	23
	Ихтиролар Давлат реестри рўйхатидан ўтказилган ихтиролар ҳақида маълумотларни нашр қилиш	
	<b>1.2. FG4A</b> Ихтироларга патентлар	
	А. Инсон ҳаётини эҳтиёжларини қондириш .....	24
	В. Турли технологик жараёнлар .....	29
	С. Кимё ва металлургия .....	30
	Д. Тўқимачилик ва коғоз .....	41
	Ғ. Механика; ёритиш; иситиш; двигателлар ва насослар; портлатиш ишлари .....	42
	Г. Физика .....	42
	Н. Электр .....	44
	<b>1.5. FG4A</b> 1.2-бўлим учун ихтироларга патент ва талабномаларнинг тизимли ва рақамли кўрсаткичлари .....	45
	1.2-бўлим учун ихтиролар муаллифларининг ном кўрсаткичи .....	46
<b>II</b>	<b>ФОЙДАЛИ МОДЕЛЛАР</b>	
	Фойдали моделлар Давлат реестри рўйхатидан ўтказилган фойдали моделлар ҳақида маълумотларни нашр қилиш	
	<b>2.1. FG4K</b> Фойдали моделларга патентлар	
	А. Инсон ҳаётини эҳтиёжларини қондириш .....	48
	В. Турли технологик жараёнлар .....	49
	Д. Тўқимачилик ва коғоз .....	50
	Г. Физика .....	51
	<b>2.2. FG4K</b> Фойдали моделларга патентларнинг тизимли ва рақамли кўрсаткичлари .....	52
	Фойдали моделлар муаллифларининг ном кўрсаткичи .....	52
<b>III</b>	<b>САНОАТ НАМУНАЛАРИ</b>	
	Саноат намуналарига оид библиография маълумотларини айнанлаштириш учун халқаро кодлар (БИМТ ST.80 стандарти) .....	54
	Саноат намуналари Давлат реестри рўйхатидан ўтказилган саноат намуналари ҳақида маълумотларни нашр қилиш	
	<b>3.1. FG4L</b> Саноат намуналарига патентлар .....	55
	<b>3.2. FG4L</b> Саноат намуналарига патент ва талабномаларнинг тизимли ва рақамли кўрсаткичлари .....	60
<b>IV</b>	<b>ТОВАР БЕЛГИЛАРИ</b>	
	Товар белгиларига оид библиография маълумотларини айнанлаштириш учун халқаро кодлар (БИМТ ST.60 стандарти) .....	61
	<b>4.1. FG4W</b> Товар белгилари Давлат реестри рўйхатидан ўтказилган товар белгилари ҳақида маълумотларни нашр қилиш .....	62
	<b>4.2. FG4W</b> Товар белгиларига гувоҳномалар ва талабномалар бўйича тизимли ва рақамли кўрсаткичлар .....	264
<b>VI</b>	<b>ЭҲМ УЧУН ДАСТУРЛАР</b>	
	ЭҲМ учун дастурлар ва маълумотлар базаларига оид библиография маълумотларини айнанлаштириш учун кодлар .....	269
	<b>6.1.</b> ЭҲМ учун дастурлар Давлат реестри рўйхатидан ўтказилган ЭҲМ учун дастурлар ҳақида маълумотларни нашр қилиш .....	270
	<b>6.2.</b> ЭҲМ дастурларига талабномаларнинг рақамли кўрсаткичи .....	286
<b>VII</b>	<b>МАЪЛУМОТЛАР БАЗАЛАРИ</b>	
	<b>7.1.</b> Маълумотлар базалари Давлат реестри рўйхатидан ўтказилган маълумотлар базалари ҳақида маълумотларни нашр қилиш .....	287
	<b>7.2.</b> Маълумотлар базаларига талабномаларнинг рақамли кўрсаткичи .....	288
<b>X</b>	<b>ИНТЕЛЛЕКТУАЛ МУЛК ОБЪЕКТЛАРИГА ҲУҚУҚНИ ТОПШИРИШ БЎЙИЧА ШАРТНОМАЛАР</b>	
	<b>10.1. QB4A/4K/4W</b> Лицензия шартномалари .....	289
	<b>10.2. PC4W</b> Ҳуқуқни бошқа шахсга ўтказиш шартномалари .....	293
<b>XII</b>	<b>ҲАБАРЛАР</b>	
	<b>ND4A</b> Ўзбекистон Республикасининг ихтирога берилган патентнинг амал қилиш муддатини тиклаш ва узайтириш .....	296
	<b>ND4L</b> Ўзбекистон Республикасининг саноат намунасига берилган патентнинг амал қилиш муддатини тиклаш ва узайтириш .....	296
	<b>ND4W</b> Ўзбекистон Республикасининг товар белгисига берилган гувоҳномаларининг амал қилиш муддатини узайтириш .....	296
	<b>PD4W</b> Ўзбекистон Республикасининг товар белгисига берилган гувоҳнома эгасининг номини ўзгартириш .....	297
	<b>TE4W</b> Ўзбекистон Республикасининг товар белгисига берилган гувоҳнома эгасининг манзилгоҳини ўзгартириш .....	298
	Ўзбекистон Республикасининг ихтирога берилган патентларнинг белгиланган муддатда бож тўланмаганлиги сабабли амал қилишни муддатидан илгари тўхтатиш .....	298
	Ўзбекистон Республикасининг фойдали моделга берилган патентларнинг белгиланган муддатда бож тўланмаганлиги сабабли амал қилишни муддатидан илгари тўхтатиш .....	299
	Ўзбекистон Республикасининг саноат намунасига берилган патентларнинг белгиланган муддатда бож тўланмаганлиги сабабли амал қилишни муддатидан илгари тўхтатиш .....	299
	Товар белгисига гувоҳнома дубликатини бериш .....	300
<b>XIV</b>	<b>РЎЙХАТГА ОЛИНГАН ТОВАР БЕЛГИЛАРИ РАНГЛИ ТАСВИРЛАРИНИНГ ИФОДАСИ</b> .....	301

## СОДЕРЖАНИЕ

<b>I</b>	<b>ИЗОБРЕТЕНИЯ</b>	
	Международные коды для идентификации библиографических данных, относящихся к изобретениям и полезным моделям (Стандарт ВОИС ST.9) .....	5
	Публикация сведений о принятых заявках на изобретения	
	<b>1.1. VZ1A</b> Заявки на изобретения	
	<b>A.</b> Удовлетворение жизненных потребностей человека .....	6
	<b>C.</b> Химия и металлургия .....	12
	<b>E.</b> Строительство; горное дело .....	16
	<b>F.</b> Механика; освещение; отопление; двигатели и насосы; взрывные работы .....	17
	<b>G.</b> Физика .....	20
	<b>H.</b> Электричество .....	21
	<b>1.5. VZ1A</b> Систематический указатель заявок на изобретения	
	Систематический указатель заявок на изобретения к подразделу 1.1 .....	23
	Публикация сведений об изобретениях, зарегистрированных в Государственном реестре изобретений	
	<b>1.2. FG4A</b> Патенты на изобретения	
	<b>A.</b> Удовлетворение жизненных потребностей человека .....	24
	<b>B.</b> Различные технологические процессы .....	29
	<b>C.</b> Химия и металлургия .....	30
	<b>D.</b> Текстиль и бумага .....	41
	<b>F.</b> Механика; освещение; отопление; двигатели и насосы; взрывные работы .....	42
	<b>G.</b> Физика .....	42
	<b>H.</b> Электричество .....	44
	<b>1.5. FG4A</b> Систематический и нумерационный указатели патентов и заявок на изобретения к подразделу 1.2 .....	45
	Именной указатель авторов изобретений к подразделу 1.2 .....	46
<b>II</b>	<b>ПОЛЕЗНЫЕ МОДЕЛИ</b>	
	Публикация сведений о полезных моделях, зарегистрированных в Государственном реестре полезных моделей	
	<b>2.1. FG4K</b> Патенты на полезные модели	
	<b>A.</b> Удовлетворение жизненных потребностей человека .....	48
	<b>B.</b> Различные технологические процессы .....	49
	<b>D.</b> Текстиль и бумага .....	50
	<b>G.</b> Физика .....	51
	<b>2.2. FG4K</b> Систематический и нумерационный указатели патентов и заявок на полезные модели .....	52
	Именной указатель авторов полезных моделей .....	52
<b>III</b>	<b>ПРОМЫШЛЕННЫЕ ОБРАЗЦЫ</b>	
	Международные коды для идентификации библиографических данных, относящихся к промышленным образцам (Стандарт ВОИС ST.80) .....	54
	Публикация сведений о промышленных образцах, зарегистрированных в Государственном реестре промышленных образцов	
	<b>3.1. FG4L</b> Патенты на промышленные образцы .....	55
	<b>3.2. FG4L</b> Систематический и нумерационный указатели патентов и заявок на промышленные образцы .....	60
<b>IV</b>	<b>ТОВАРНЫЕ ЗНАКИ</b>	
	Международные коды для идентификации библиографических данных, относящихся к товарным знакам (Стандарт ВОИС ST.60) .....	61
	<b>4.1. FG4W</b> Публикация сведений о товарных знаках, зарегистрированных в Государственном реестре товарных знаков .....	62
	<b>4.2. FG4W</b> Систематический и нумерационный указатели свидетельств и заявок на товарные знаки .....	264
<b>VI</b>	<b>ПРОГРАММЫ ДЛЯ ЭВМ</b>	
	Коды для идентификации библиографических данных, относящихся к программам для ЭВМ и базам данных .....	269
	<b>6.1.</b> Публикация сведений о программах для ЭВМ, зарегистрированных в Государственном реестре программ для ЭВМ .....	270
	<b>6.2.</b> Нумерационный указатель заявок на программы для ЭВМ .....	286
<b>VII</b>	<b>БАЗЫ ДАННЫХ</b>	
	<b>7.1.</b> Публикация сведений о базах данных, зарегистрированных в Государственном реестре базы данных .....	287
	<b>7.2.</b> Нумерационный указатель заявок на базы данных .....	288
<b>X</b>	<b>ДОГОВОРЫ О ПЕРЕДАЧЕ ПРАВ НА ОБЪЕКТЫ ИНТЕЛЛЕКТУАЛЬНОЙ СОБСТВЕННОСТИ</b>	
	<b>10.1. QB4A/4K/4W</b> Лицензионные договоры .....	289
	<b>10.2. PC4W</b> Договоры о передаче прав .....	293
<b>XII</b>	<b>ИЗВЕЩЕНИЯ</b>	
	<b>ND4A</b> Восстановление и продление срока действия патента Республики Узбекистан на изобретение .....	296
	<b>ND4L</b> Восстановление и продление срока действия патента Республики Узбекистан на промышленный образец .....	296
	<b>ND4W</b> Продление срока действия свидетельства Республики Узбекистан на товарный знак .....	296
	<b>PD4W</b> Изменение наименования владельца свидетельства Республики Узбекистан на товарный знак .....	297
	<b>TE4W</b> Изменение адреса владельца свидетельства Республики Узбекистан на товарный знак .....	298
	Досрочное прекращение действия патентов Республики Узбекистан на изобретения за неуплату пошлины в установленный срок .....	298
	Досрочное прекращение действия патентов Республики Узбекистан на полезную модель за неуплату пошлины в установленный срок .....	299
	Досрочное прекращение действия патентов Республики Узбекистан на промышленные образцы за неуплату пошлины в установленный срок .....	299
	Выдача дубликата свидетельства на товарный знак .....	300
<b>XIV</b>	<b>ВОСПРОИЗВЕДЕНИЕ ЦВЕТНЫХ ИЗОБРАЖЕНИЙ ЗАРЕГИСТРИРОВАННЫХ ТОВАРНЫХ ЗНАКОВ</b> .....	301

**ИХТИРОЛАР ВА ФОЙДАЛИ МОДЕЛЛАРГА ОИД БИБЛИОГРАФИЯ  
МАЪЛУМОТЛАРИНИ АЙНАНЛАШТИРИШ УЧУН ХАЛҚАРО КОДЛАР  
(БИМТ ST.9 стандарти)**

**МЕЖДУНАРОДНЫЕ КОДЫ ДЛЯ ИДЕНТИФИКАЦИИ  
БИБЛИОГРАФИЧЕСКИХ ДАННЫХ, ОТНОСЯЩИХСЯ  
К ИЗОБРЕТЕНИЯМ И ПОЛЕЗНЫМ МОДЕЛЯМ  
(Стандарт ВОИС ST.9)**

- |  |   |
|--|---|
| <b>(11)</b> - патент рақами  | <b>(11)</b> - номер патента   |
| <b>(13)</b> - ҳужжат туринг коди   | <b>(13)</b> - код вида документа  |
| <b>(21)</b> - талабномани рўйхатдан ўтказиш рақами   | <b>(21)</b> - регистрационный номер заявки  |
| <b>(22)</b> - талабномани топшириш санаси  | <b>(22)</b> - дата подачи заявки  |
| <b>(23)</b> - аввал берилган талабномага қўшимча материалларнинг келиш санасини киритган ҳолда бошқа сана (саналар)  | <b>(23)</b> - прочая(ие) дата(ы), включая дату поступления дополнительных материалов к более ранней заявке  |
| <b>(31)</b> - устуворлик талабномасининг рақами  | <b>(31)</b> - номер приоритетной заявки   |
| <b>(32)</b> - устуворлик талабномасининг топширилиш санаси   | <b>(32)</b> - дата подачи приоритетной заявки   |
| <b>(33)</b> - устуворлик мамлакатининг коди  | <b>(33)</b> - код страны приоритета   |
| <b>(46)</b> - муҳофаза ҳужжатининг чоп этилиш санаси   | <b>(46)</b> - дата публикации охранного документа   |
| <b>(51)</b> - Халқаро патент классификациянинг (ХПК) индекси(лари)   | <b>(51)</b> - индекс(ы) Международной патентной классификации (МПК)   |
| <b>(54)</b> - ихтиро номи  | <b>(54)</b> - название изобретения  |
| <b>(57)</b> - ихтиро ёки фойдали моделнинг реферати, формуласи   | <b>(57)</b> - реферат, формула изобретения или полезной модели  |
| <b>(60)</b> - бошқа ҳуқуқий ёки расмийлаштириш билан боғлиқ миллий ёки собиқ миллий патент ҳужжатларига ҳавола қилиниш   | <b>(60)</b> - ссылки на другие юридически или процедурно связанные отечественные или бывшие отечественные патентные документы   |
| <b>(63)</b> - ушбу ҳужжат давоми ҳисобланган, илгарироқ берилган талабноманинг рақами ва санаси  | <b>(63)</b> - номер и дата подачи более ранней заявки, по отношению к которой настоящий документ является продолжением  |
| <b>(65)</b> - ушбу талабномага тегишли илгари нашр қилинган патент ҳужжатларининг рақами   | <b>(65)</b> - номер ранее опубликованного патентного документа, касающегося данной заявки   |
| <b>(71)</b> - талабнома берувчининг номи, мамлакат коди  | <b>(71)</b> - имя заявителя, код страны   |
| <b>(72)</b> - муаллифнинг номи, мамлакат коди  | <b>(72)</b> - имя автора, код страны  |
| <b>(73)</b> - патентга эгалик қилувчининг номи   | <b>(73)</b> - имя патентообладателя   |
| <b>(85)</b> - РСТнинг 23(1) ёки 40(1) - моддасига мувофиқ халқаро талабноманинг миллий босқичга ўтиш санаси  | <b>(85)</b> - дата перехода международной заявки на национальную фазу в соответствии со ст.23(1) или 40(1) РСТ  |
| <b>(86)</b> - РСТ халқаро талабномага берилган маълумотлар, яъни талабнома топширилган сана, талабноманинг рўйхатдан ўтказилган рақами, нашр қилинган талабноманинг дастлабки топширилгандаги тили- ихтиёрий равишда | <b>(86)</b> - заявочные данные международной заявки РСТ, т.е. дата подачи заявки, регистрационный номер заявки и факультативно язык, на котором была первоначально подана опубликованная заявка |
| <b>(87)</b> - РСТ халқаро талабномасининг нашр қилинишга оид маълумотлар, яъни талабноманинг нашр қилинган санаси, нашр рақами ва ихтиёрий равишда талабнома нашр қилинган тил                                       | <b>(87)</b> - данные относительно публикации международной заявки РСТ, т.е. дата публикации, номер публикации и факультативно язык публикации заявки  |

## I. ИХТИРОЛАР ИЗОБРЕТЕНИЯ

### Ихтироларга қабул қилинган талабномалар ҳақида маълумотларни нашр қилиш

#### Публикация сведений о принятых заявках на изобретения

#### 1.1. BZ1A

#### ИХТИРОЛАРГА ТАЛАБНОМАЛАР ЗАЯВКИ НА ИЗОБРЕТЕНИЯ

**А бўлими**  
**ИНСОН ҲАЁТИЙ ЭҲТИЁЖЛАРИНИ**  
**ҚОНДИРИШ**

**Раздел А**  
**УДОВЛЕТВОРЕНИЕ ЖИЗНЕННЫХ**  
**ПОТРЕБНОСТЕЙ ЧЕЛОВЕКА**

**А 01**

**(13) В**

**(21)** IAP 2009 0043

**(22)** 11.02.2009

**(51)** 8 A 01 B 15/00

**(71)(72)** Хаджиев Абдимуталиб Хаджиевич, Ауезов Онгарбай Пирлешович, Нурабаев Бахтияр Усенбаевич, Артыкбаев Бахтияр Пирниязович, UZ

**(54)** Қишлоқ хўжалик экинлари далаларидаги қатқалоқларга қарши кураш усули ва уни амалга ошириш учун тупроққа ишлов бериш машинасининг ишчи секцияси

Способ борьбы с почвенной коркой на посевах сельскохозяйственных культур и рабочая секция почвообрабатывающей машины для его осуществления

**(57) Фойдаланиш соҳаси:** қишлоқ хўжалиги, қишлоқ хўжалиги машинасозлиги, қишлоқ хўжалиги экинларини етиштиришда ва тупроққа ишлов берувчи машиналарни ишлаб чиқаришда. **Вазифаси:** қатқалоққа ишлов беришда қишлоқ хўжалик экинлари, масалан пахта экин майдонларида экилган уруғлар ва кўчатларнинг тўлик сақланишини таъминлаш. **Ихтиро моҳияти:** экин далаларидаги қатқалоқни бузиш уни ағдармасдан, тўлиқ ички кесиш йўли билан амалга оширилади. Бунинг учун тупроққа ишлов бериш машинасининг ишчи секцияси учли ясси дисклардан қилинган дискли батарея кўринишида қилинган.

**Использование:** сельское хозяйство, сельскохозяйственное машиностроение, при выращивании сельскохозяйственных культур и изготовлении почвообрабатывающих машин. **Задача:** обеспечение более полной сохранности заделанных семян и всходов на посевах сельскохозяйственных культур, например хлопчатника, при обработке почвенной корки. **Сущность изобретения:** разрушение почвенной корки осуществляется путем сплошного полосового резания без ее переворачивания. Для этого рабочая секция почвообрабатывающей машины выполнена в виде дисковой батареи из заостренных плоских дисков.

**(13) В**

**(21)** IAP 2009 0042

**(22)** 11.02.2009

**(51)** 8 A 01 C 1/00

**(71)(72)** Ауезов Онгарбай Пирлешович, Утепбергенов Базарбай Кенгесбаевич, Утемуратова Дамегул Турехановна, Сададдинов Угугбек Уснаддинович, UZ

**(54)** Ғилдиракли трактор  
Колесный трактор

**(57) Фойдаланиш соҳаси:** қишлоқ хўжалиги тракторсозлиги, ғилдиракли тракторларни ишлаб чиқаришда. **Вазифаси:** ғилдиракли тракторларнинг тупроққа зичлаш таъсирини пасайтириш. **Ихтиро моҳияти:** олдинги бошқариладиган ва орқа етакчи ғилдираклар тағларининг орасига асоснинг икки томонидан симметрик равишда куч гидроцилиндри воситасида таянч юзага кўтариш ва тушириш имконияти билан асосга шарнирли бирикмалар билан маҳкамланган иккита таянч ғилдираклар ўрнатилган.

**Использование:** сельскохозяйственное тракторостроение, при изготовлении колесных тракторов. **Задача:** снижение уплотняющего воздействия

колесных тракторов на почву. **Сущность изобретения:** между следами переднего управляемого и задних ведущих колес по обе стороны остова симметрично установлены два опорных колеса, прикрепленных к остову шарнирными соединениями с возможностью поднятия и опускания на опорную поверхность посредством силового гидроцилиндра.

(21) IAP 2009 0036 (13) В  
(51) 8 А 01 С 1/06 (22) 06.02.2009  
(71)(72) Насруллаев Даврон, UZ  
(54) Уруғларни экиш олдиан тайёрлаш усули  
**Способ предпосевной обработки семян**

(57) **Фойдаланиш соҳаси:** қишлоқ хўжалиги, қишлоқ хўжалиги экинлари уруғларини экиш олдиан тайёрлаш учун. **Вазифаси:** кимёвий воситалардан фойдаланмай уруғларни экиш олдиан тайёрлаш даврида уларнинг касалликлардан ва зараркунандалардан зарарланишидан сақлашни таъминлаш, тупрокни химикатлар билан ифлосланишини камайтириш. **Ихтиро моҳияти:** уруғларни зарарсизлантириш уларни кимёвий дорилаш ўрнига сувнинг термал хоссаларидан фойдаланиш воситасида амалга оширилади. Уруғларга экиш олдиан ишлов бериш икки температура режимида иссиқ сув билан амалга оширилади - аввалига уруғлар сувнинг 35 °С ли доимий температурасида 10 мин давомида ушлаб турилади, ундан кейин 5 мин давомида 60 °С температурада аралашмалардан ва етилмаган уруғлардан тозаланади, қуритилади ва экиш учун фойдаланилади.

**Использование:** сельское хозяйство, для предпосевной обработки семян сельскохозяйственных культур. **Задача:** обеспечение сохранности семян от повреждения болезнями и вредителями в период их предпосевной подготовки без использования химических протравителей, уменьшение загрязнения почвы химикатами. **Сущность изобретения:** обеззараживание семян производится посредством использования термальных свойств воды вместо химического протравливания семян. Обработку семян перед посевом осуществляют горячей водой в двух температурных режимах - вначале семена выдерживают 10 мин при постоянной температуре воды 35°С, затем в течение 5 мин при температуре 60°С, очищают от примесей и щуплых семян, высушивают и используют для посева.

(13) В  
(22) 03.02.2009  
(21) IAP 2009 0031  
(51) 8 А 01 К 67/04  
(71) Ўзбекистон ипакчилик илмий-тадқиқот институти, UZ  
Ўзбекистон ғиломи-тадқиқот институт шелководства, UZ  
(72) Якубов Ахматжон Бакиевич, Ларькина Елена Алексеевна, Кашкарова Любовь Федоровна, UZ  
(54) Тут ипак қуртининг тоза дурагайини олиш усули  
**Способ получения чистого гибрида тутового шелкопряда**  
(57) **Фойдаланиш соҳаси:** қишлоқ хўжалиги, ипакчилик, наслчилик ипак қурти станцияларида ва ипак қурти уруғи(тухумлари)ни ишлаб чиқаришда гренаж заводларида. **Вазифаси:** ота-она насллари билан ифлосланмаган, тайёрлашнинг 100 % софлиги билан гибридларни олиш имкони берувчи, меҳнат сарфи камроқ ва нисбатан енгил амалга ошириладиган, соф гибрид олиш усулини яратиш. **Ихтиро моҳияти:** усул 51.40 пк партеноклон урғочи капалақларини ишлаб чиқаришда худудлаштирилган тамғаланмаган зотли эркак капалақлар билан чатиштишни кўзда тутуди.

**Использование:** сельское хозяйство, шелководство, на племшелкостанциях и гренажных заводах при производстве грены (яиц) тутового шелкопряда. **Задача:** создание способа получения чистого гибрида, менее трудоемкого и легче осуществляемого в производстве, позволяющего получать гибриды со 100 %-ной чистотой приготовления, без засоренности родительскими породами. **Сущность изобретения:** способ предусматривает скрещивание бабочек-самок партеноклона 51.40 пк с бабочками-самцами немеченых пород, районированных в производстве.

А 21

(13) В  
(22) 28.08.2009  
(21) IAP 2009 0269  
(51) 8 А 21 D 8/02, А 21 D 13/02  
(71) Тошкент шаҳар ҳокимияти Савдо, хизмат кўрсатиш соҳаси ва халқ истеъмол моллари ишлаб чиқариш департаменти, UZ  
Департамент торговли, сферы услуг и производства товаров народного потребления хокимията города Ташкента, UZ

(72) Касымов Максуд Муратович, Хошимова Гульчехра Каримовна, Бобоназарова Бахтинисо Абдурахмановна, Кутлумуратова Наргиза Курбанбаевна, Исмаилов Азизжон Бахрамович, UZ

**(54) Кепакли нон тайёрлаш усули**

**Способ приготовления отрубной лепешки**

(57) *Фойдаланиш соҳаси:* озиқ-овқат саноати, патир-нон кўринишидаги кепакли нон маҳсулотлари ишлаб чиқариш. *Вазифаси:* усулни содда-лаштириш, олинган маҳсулотнинг юқори органолептик кўрсаткичларини сақлаган ҳолда технологик жараён муддатини қисқартириш, парҳез хоссаларга, юқори озуқавий қийматга эга нон булка маҳсулотлари ассортиментини кенгайтириш. *Ихтиро моҳияти:* кепакли нон тайёрлаш усули ўз ичига хамиртуруш тайёрлашни, уни ачитишни, буғдой уни, хамиртуруш ва рецептурада кўзда тутилган бошқа компонентларни аралаштириш йўли билан хамир тайёрлашни, аралашмага аввалдан ишлоб берилган буғдой кепагини кўшишни, хамир оширишни, уни бўлакларга бўлишни, тайёрланган хамир бўлакларини тиндиришни ва уларни ёпишни олган. Буғдой кепаги компонентлар аралашмасига киритишдан олдин сутда бўктирилади ва буғдой уни:буғдой кепаги 9:1 га тенг масса нисбатида олинади. Хамиртурушнинг ачиш муддати 60-90 мин, хамирнинг ошиш муддати 15-25 мин.

*Использование:* пищевая промышленность, производство хлебных изделий с пшеничными отрубями в форме лепешек. *Задача:* упрощение способа, сокращение продолжительности технологического процесса при сохранении высоких органолептических показателей получаемого продукта, расширение ассортимента хлебобулочных изделий с повышенной пищевой ценностью, обладающих диетическими свойствами. *Сущность изобретения:* способ приготовления отрубной лепешки включает приготовление опары, ее брожение, приготовление теста путем смешивания пшеничной муки, опары и других компонентов, предусмотренных рецептурой, введение в смесь предварительно обработанных пшеничных отрубей, брожение теста, его разделку, расстойку полученных тестовых заготовок и их выпечку. Пшеничные отруби перед введением в смесь компонентов замачивают в молоке и берут их в массовом соотношении пшеничная мука : пшеничные отруби равном 9:1. Продолжительность брожения опары 60-90 мин, продолжительность брожения теста 15-25 мин.

A 23

(21) IAP 2009 0272

(51) 8 A 23 L 1/182

(71) Тошкент шаҳар ҳокимияти Савдо, хизмат кўрсатиш соҳаси ва халқ истеъмол моллари ишлаб чиқариш департаменти, UZ

Департамент торговли, сферы услуг и производства товаров народного потребления хокимията города Ташкента, UZ

(72) Абдужаитов Равшан Абдулахатович, Хакимов Рауфжан Арипович, Ахраров Умид Бакирович, Сагдуллакариев Батир Хамидович, Дусмухамедов Шавкат Нурмухамедович, Талипова Фарида Низамметдиновна, UZ

**(54) Ўзбек паловини тайёрлаш усули**

**Способ приготовления узбекского плова**

(57) *Фойдаланиш соҳаси:* озиқ-овқат саноати. *Вазифаси:* ошқозон ичак тракти органларига ҳайвон ёғлари таъсирини компенсирлаш, тайёр маҳсулотни ёғ таркиби бўйича мувозанатлаш, паловга ёрқин сариқ ранг бериш. *Ихтиро моҳияти:* ўзбек паловини тайёрлаш усули ўз ичига гуручни ювишни ва олдиндан тузли сувда гуручни ивитишни, 6,5:2,5:1 га тенг пахта ёғи : зиғир ёғи : кўй ёғи масса нисбатида пахта ёғи, кўй ёғи ва зиғир ёғи аралашмасини қиздиришни, гўшти кизартириб қовуришни, олдиндан тўғралган пиёз ҳамда сариқ ва кизил сабзини уларнинг 9:1 масса нисбатида қовурилган гўшт билан аралаштиришни, яна қовуришни, сув, туз, нўхат, кишмиш, зираворлар кўшишни ва димлашни, олинган массага гуруч кўшишни, суюклик тўла қайнаб тамом бўлгунча қайнатишни ва тайёр бўлгунга қадар 60-70°C да дамлашни олган.

*Использование:* пищевая промышленность. *Задача:* компенсирование влияния на органы желудочно-кишечного тракта жиров животного происхождения, сбалансирование готового продукта по жировому составу, улучшение органолептических свойств готового продукта, придание плову яркого насыщенного янтарного цвета. *Сущность изобретения:* способ приготовления узбекского плова включает промывку и предварительное замачивание риса в подсоленной воде, перекаливание смеси хлопкового масла, бараньего жира и льняного масла в массовом соотношении хлопковое масло : льняное масло : бараний жир равном 6,5:2,5:1, обжаривание мяса до румяно-коричневого цвета, смешивание предварительно нарезанного репчатого лука и желтой и



оранжевой моркови при их массовом соотношении 9:1 с обжаренным мясом, дальнейшее обжаривание, добавление воды, соли, гороха, изюма, специй и тушение, закладку в полученную массу риса, кипячение до полного выкипания жидкости и дальнейшее тушение при 60-70°C до готовности.

## A 61

(13) B

(21) IAP 2009 0032

(22) 03.02.2009

(51) 8 A 61 B 17/00

(71)(72) Назыров Феруз Гафурович, Иванов Алексей Сергеевич, Абролов Хакимжон Кабулджанович, Махмудов Марифджан Мухамеджанович, UZ

**(54) Мураккаб туғма юрак нуқсонларида ўпка артерияси стволи ва тармоқлари гипоплазиясини даволаш усули**

**Способ лечения гипоплазии ствола и ветвей легочной артерии при сложных врожденных пороках сердца**

(57) *Фойдаланиш соҳаси:* тиббиёт, жаррохлик, мураккаб туғма юрак нуқсонларида ўпка артерияси стволи ва тармоқлари гипоплазиясини даволаш учун. *Вазифаси:* даволаш самарадорлигини ошириш ва операциядан кейинги асоратларни камайтириш, яъни ўнг қоринча ва ўпка артерияси орасидаги колдик систолик градиентни ёки ўпка артерияси резидуал стенозини камайтириш ва операциядан кейинги даврда ўпка артерияси клапани етишмовчилигини профилактика қилиш. *Ихтиро моҳияти:* мураккаб туғма юрак нуқсонларида ўпка артерияси стволи ва тармоқлари гипоплазиясини даволаш усули ўз ичига ямоқ ёрдамида ўпка артерияси фиброз ҳалқасини кесиш билан ўнг қоринчадан оқиб чиқиш йўллари кенг қамровли реконструкциялаш билан бирга трансаннуляр пластикани бажаришни, ўнг қоринча чиқиш бўлмаси ва ўпка артерияси обструкциясини бартараф этишни олган, бунда ўнг қоринча чиқиш бўлмаси кесими фиброз ҳалқаси орқали амалга оширилади ва синус устига унинг чуқурлиги ўртасигача ва ўпка артерияси клапани тавақаси устига унинг баландлигининг ўртасигача давом эттирилади, клапан ҳалқаси кенгайтирилади, тўғрибурчак шаклидаги аутоперикардиал ямоқ кесилади, у ўпка артериясининг фиброз ҳалқаси даражасида қўйилади, шундан кейин интраоперацион морфометрия ўтказилади, фиброз ҳалқасининг зарур диаметрига эришилганда

беморнинг ёшига қараб аутоперикардиал ямоқ узлуксиз чок билан фиксацияланади.

**Использование:** медицина, хирургия, для лечения гипоплазии ствола и ветвей легочной артерии при сложных врожденных пороках сердца. **Задача:** повышение эффективности лечения и снижение послеоперационных осложнений, т.е. уменьшение остаточного систолического градиента между правым желудочком и легочной артерией или резидуального стеноза легочной артерии и профилактика недостаточности клапана легочной артерии в послеоперационном периоде. **Сущность изобретения:** способ лечения гипоплазии ствола и ветвей легочной артерии при сложных врожденных пороках сердца включает выполнение трансаннулярной пластики с обширной реконструкцией путей оттока от правого желудочка с пересечением фиброзного кольца легочной артерии с помощью заплаты, устранение обструкции выходного отдела правого желудочка и легочной артерии, причем разрез выходного отдела правого желудочка осуществляют через фиброзное кольцо и продолжают на синус до середины его глубины и на створку клапана легочной артерии до середины ее высоты, расширяют клапанное кольцо, вырезают аутоперикардиальную заплату прямоугольной формы, вставляют ее на уровне фиброзного кольца легочной артерии, после чего проводят интраоперационную морфометрию, при достижении необходимого диаметра фиброзного кольца в зависимости от возраста больного аутоперикардиальную заплату фиксируют непрерывным обвивным швом.

(13) B

(21) IAP 2009 0038

(22) 10.02.2009

(51) 8 A 61 B 17/68

(71) Ўзбекистон Республикаси Соғлиқни сақлаш вазирлиги Травматология ва ортопедия илмий текшириш институти, UZ

Научно-исследовательский институт травматологии и ортопедии Министерства здравоохранения Республики Узбекистан, UZ

(72) Ходжаев Рахмонберды Рахимович, Сайди-ахматхонов Сайдиазизхон Сайдинўмонхон ўғли, Каримов Маматмурад Умуркулович, Шерматов Гайрат Аминбаевич, UZ

**(54) Билак суякларининг диафизар синишида турғун остеосинтез усули**

### Способ стабильного остеосинтеза при диафизарных переломах обеих костей предплечья

**(57) Фойдаланиш соҳаси:** медицина, таянч-харакатланиш аппарати жароҳатларини даволашда. **Вазифаси:** синиқлар репозицияси ва фиксацияси сифатини яхшилаш, бўғимларнинг узок муддат иммобилизациясидаги асоратларни ва операциядан кейинги асоратларни (бўғимларнинг кийин ҳаракатчанлиги ва контрактураси) йўқотиш йўли билан билак суяклари синишини даволашда остеосинтез усулини такомиллаштириш. **Ихтиро моҳияти:** таклиф қилинаётган усулда билак суягининг проксимал синиғининг илик каналига икки учида резъбаси бор спица киритилади ва тирсак ўсимтаси орқали чиқарилади. Спицанинг иккинчи учи синиқда беркитилгандан кейин, синиқнинг очиқ репозицияси ва спицанинг дисталь эпифиз орқали ташқарига чиққунига қадар спицанинг илик каналига қайта ҳаракатланиши ўтказилади. Шундан кейин спицанинг иккала учларига шайбалар ва гайкалар кийгизилади ва, гайкаларни тортиб туриб, синиш жойида тирсак суякнинг ўқ компрессияси ҳосил қилинади. Худди шундай спица билак суяк проксимал синиғи илик каналига суякнинг ташқи юзаси томонидан пармалаб тешилган ён томон тешик орқали синган жойигача киритилади ва репозициядан кейин спица дистал синиқнинг илик каналига дисталь эпифиз орқали ташқарига чиққунга қадар киритилади. Шундан кейин спицанинг иккала учларига шайбалар ва гайкалар кийгизилади ва, гайкаларни тортиб туриб, синиш жойида билак суякнинг ўқ компрессияси ҳосил қилинади, кейин иккала суякларнинг дистал ва проксимал синиқларини шу орқали жуфтлаб бириктириб, иккита спицаларни қўндаланг йўналишда ўтказилади. Синган қўлни рўмолга боғлаб қўйилади.

**Использование:** медицина, при лечении травм опорно-двигательного аппарата. **Задача:** усовершенствование способа остеосинтеза при лечении переломов костей предплечья путем улучшения качества репозиции и фиксации отломков, исключения осложнений при длительной иммобилизации суставов и осложнений послеоперационного характера (тугоподвижность и контрактура суставов). **Сущность изобретения:** в предлагаемом способе в костномозговой канал проксимального отломка локтевой кости внедряют спицу с резьбой на обоих концах и выводят через локтевой отросток. Когда второй конец спицы скроется в отломке, производят открытую репозицию перелома и обратное перемещение спицы

в костномозговой канал дистального отломка до выхода спицы наружу через дистальный эпифиз. Затем на оба конца спицы надевают шайбы и гайки и, затягивая гайки, создают осевую компрессию локтевой кости в месте перелома. Аналогичную спицу вводят в костномозговой канал проксимального отломка лучевой кости со стороны ее наружной поверхности через просверленное боковое отверстие до места перелома и после репозиции внедряют ее в костномозговой канал дистального отломка до выхода наружу через дистальный эпифиз. Затем на оба конца спицы также надевают шайбы и гайки и, затягивая гайки, создают осевую компрессию лучевой кости в месте перелома, после чего проводят по две спицы в поперечном направлении, скрепляя тем самым попарно дистальные и проксимальные отломки обеих костей. Поврежденную конечность располагают на косыночной повязке.

(13) В

(21) IAP 2009 0054

(22) 26.02.2009

(51) 8 A 61 K 31/00

(71)(72) Аляви Анис Лютфуллаевич, Убайдуллаев Абдулла Мухаррамович, Рахимова Дилором Алимовна, UZ

**(54) Сурункали ўпка обструктив касалликларини даволаш усули**  
**Способ лечения хронических обструктивных заболеваний легких**

**(57) Фойдаланиш соҳаси:** медицина, терапия. **Вазифаси:** даволаш самарадорлигини ошириш ва ҳаёт сифатини яхшилаш. **Ихтиро моҳияти:** сурункали ўпка обструктив касалликларини даволаш усули ўз ичига дори воситаларини киритишни олган, бунда қўшимча равишда терапевтик дозаларда амлодипин киритилади, ҳар куни венага 1000 мкг/л томчилаб озонотерапия, вентолин ва мойчечак билан ингаляция ва кўкрак кафаси массажи амалга оширилади.

**Использование:** медицина, терапия. **Задача:** повышение эффективности лечения и улучшение качества жизни. **Сущность изобретения:** способ лечения хронических обструктивных заболеваний легких включает введение лекарственных средств, причем дополнительно вводят амлодипин в терапевтических дозах, проводят ежедневно озонотерапию внутривенно капельно 1000 мкг/л, ингаляции с вентолином и ромашкой, массаж грудной клетки.

(13) В  
(22) 02.02.2009

(21) IAP 2009 0030

(51) 8 А 61 К 35/78

(71) Ўзбекистон Республикаси Фанлар академияси академик С.Ю. Юнусов номидаги Ўсимлик моддалари кимёси институти, UZ

Институт химии растительных веществ имени академика С.Ю. Юнусова Академии наук Республики Узбекистан, UZ

(72) Асилбекова Дания Толимбековна, Хушбақтова Зайнаб Абдурахмановна, Маматханов Ахматхон Умархонович, Сагдуллаев Шамансур Шахсаидович, Абдуллаев Насрулла Джалилович, Сыров Владимир Николаевич, Глушенкова Анна Ивановна, UZ

**(54) Терининг метаболит жаранларига ижобий таъсир этувчи липидли биоконцентрат олиш усули**

**Способ получения биоконцентрата липидной природы, позитивно влияющего на метаболические процессы кожи**

(57) *Фойдаланиш соҳаси:* кимё-фармацевтика саноати, тери модда алмашинуви жаранларини яхшиловчи воистани олиш усули. *Вазифаси:* хом ашёнинг арзон манбаини қидириш; таркибида поляри липид компонентлари юқори бўлган липид биоконцентрат олишнинг оддийроқ усулини ишлаб чиқиш, теридаги метаболит жаранларга ижобий таъсир этувчи якуний маҳсулот чиқишни кўпайтириш. *Ихтиро моҳияти:* органик эритувчи билан ишлов бериш йўли билан теридаги метаболит жаранларга ижобий таъсир этувчи липид табиатли биоконцентрат олиш усули таклиф қилинган. Бошлагич хом-ашё сифатида гулли темопсининг ер усти қисмига ишлов бериш чиқиндиларидан фойдаланилади, экстракция поляри эритувчиси - 70-90%ли этанол билан 5:1 нисбатда ўтказилади, экстракт қуюлтирилади ва чиқиши 57-58: бўлган якуний маҳсулот олинади.

*Использование:* химико-фармацевтическая промышленность, способ получения средства, улучшающего обменные процессы кожи. *Задача:* поиск дешевого источника сырья; разработка более простого способа получения липидного биоконцентрата с повышенным содержанием полярных липидных компонентов; увеличение выхода целевого продукта, позитивно действующего на метаболические процессы в коже. *Сущность изобретения:* предложен способ получения биоконцентрата липидной природы, позитивно влияющего на метаболические процессы

кожи из растительного сырья, путем обработки органическим растворителем. В качестве исходного сырья используют отходы переработки надземной части термопсиса очередноцветкового, экстракцию проводят полярным растворителем - 70-90%-ным этанолом при соотношении 5:1, экстракт сгущают и получают целевой продукт с выходом 57-58%.

(13) В

(22) 17.02.2009

(21) IAP 2009 0047

(51) 8 А 61 К 45/02

(71)(72) Каримов Заур Джавдатович, Абдикулов Булат Сабитович, Ниязматова Гузаль Ибратовна, Касымова Динара Махмудовна, Хусанходжаева Малика Турсунходжаевна, UZ

**(54) Бачадонда жаррохлик амалиётидан кейинги жароҳатни тикиш усули**

**Способ ушивания раны на матке после оперативного лечения матки**

(57) *Фойдаланиш соҳаси:* медицина, гинекология, бачадонда реконструктив-пластик операциялари жараннида, консерватив милмектомиядан кейин бачадондаги жароҳатни тикишда. *Вазифаси:* бутун бачадоннинг, айниқса унинг бўшлиғининг деформацияланиш даражасини пасайтириш, операциядан кейинги асоратларни камайитириш, операциядан кейин ҳомилани охиригача олиб бориш микдорини кўпайтириш. *Ихтиро моҳияти:* бачадонда жаррохлик амалиётидан кейинги жароҳатни тикиш усули ўз ичига чок тикишни ва тортишни олган, бунда 1 қаторли чок тикилади, яра юзасининг деворлари бир-бирининг устига чиқарилиб тикилади.

*Использование:* медицина, гинекология, при ушивании раны на матке после консервативной миомэктомии, в процессе реконструктивно-пластических операций на матке. *Задача:* снижение степени деформации всей матки, в особенности ее полости, уменьшение послеоперационных осложнений, возрастание частоты наступления и вынашивания беременности после операции. *Сущность изобретения:* способ ушивания раны на матке после оперативного лечения матки включает наложение и затягивание швов, причем накладывают 1-рядный шов, стенки раневой поверхности погружают внахлест "друг на друга".

С бўлими  
КИМЁ ВА МЕТАЛЛУРГИЯ

Раздел С  
ХИМИЯ И МЕТАЛЛУРГИЯ

С 07

(13) В

(21) IAP 2009 0034

(22) 25.06.2007

(51) 8 С 07 D 401/04, С 07 D 401/14, С 07 D 403/04, С 07 D 409/14, С 07 D 413/14, А 61 К 31/4427, А 61 К 31/443, А 61 К 31/4433, А 61 К 31/4155, А 61 Р 31/18

(31)(32)(33) 60/806,596, 05.07.2006;

60/910,988, 10.04.2007;

60/941,808, 04.06.2007, US

(71) ПФАЙЗЕР ПРОДАКТС ИНК., US

(72) ПЛАНКЕН, Саймон Пол; САТТОН, Скотт Чаннинг; ЧЕН, Ронглианг, US

(85) 04.02.2009

(86) PCT/IB 2007/001878, 25.06.2007

(87) WO 2008/004096, 10.01.2008

(54) P450 цитохром ингибиторлари сифатидаги пиразол ҳосилалари

Производные пиразола в качестве ингибиторов цитохрома P450

(57) *Фойдаланиш соҳаси:* фармацевтика. *Вазифаси:* антивирус фаолликдан ва қўшимча асоратлардан халос бўлган, RTV каби самарала равишда антивирус дори воситаларини кучайтирувчи, янги СУРЗА4 ингибиторини яратиш. *Ихтиро моҳияти:* (I) формулалари бирикмалар

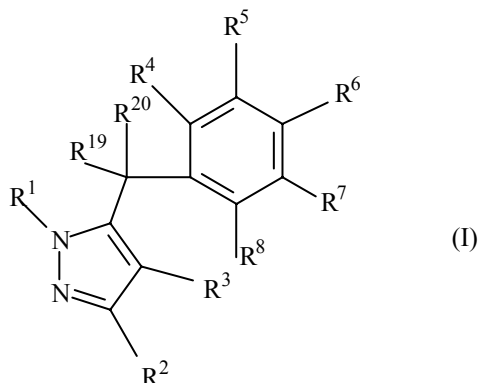

ёки уларнинг фармацевтик мувофиқ тузлари ёки сольватлари, уларни олиш у суллари, уларни қўллаш усуллари ва уларни ўз ичига олган фармацевтик композициялар тақлиф қилинган.

*Использование:* фармацевтика. *Задача:* создание нового ингибитора СУРЗА4, способного усиливать антивирусные лекарственные средства так

же эффективно как RTV, но лишённого антивирусной активности и значимых побочных эффектов. *Сущность изобретения:* предложены соединения формулы (I)

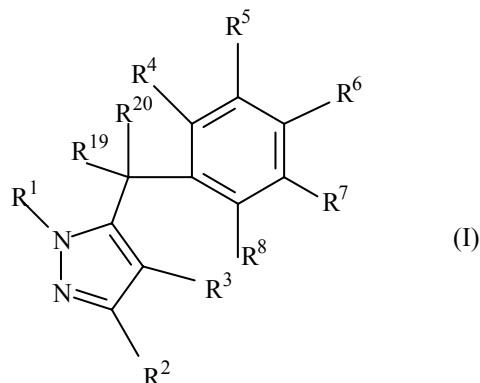

или их фармацевтически приемлемые соли или сольваты, способы их получения, способы их применения и содержащие их фармацевтические композиции.

(13) В

(21) IAP 2009 0059

(22) 26.07.2007

(51) 8 С 07 D 401/10, А 61 К 31/454, А 61 К 31/661, А 61 Р 25/28, А 61 Р 43/00, С 07 F 9/6558, С 07 F 9/6561

(31)(32)(33) 2006-206007, 28.07.2006, JP

(31)(32)(33) 60/820761, 28.07.2006, US

(31)(32)(33) 2006-331274, 08.12.2006, JP

(31)(32)(33) 60/869259, 08.12.2006, US

(71) Эйсей Р энд Д Мэниджмент Ко., Лтд., JP

(72) КИМУРА, Тейджи; КАВАНО, Коки; КИТАЗАВА, Норитака; САТО, Нобуаки; КАНЕКО, Тошихико; ИТО, Коичи; ТАКАИШИ, Мамору; КУШИДА, Икуо, JP

(85) 27.02.2009

(86) PCT/JP 2007/064637, 26.07.2007

(87) WO 2008/013213, 31.01.2008

(54) Долчин кислотаси амиди бирикмасининг дориси

Пролекарство соединения амида коричной кислоты

(57) *Фойдаланиш соҳаси:* медицина, органик кимё. *Вазифаси:* долчин кислотаси амиди бирикмасининг сувда юқори эрувчанликка ва дори воситаси сифатида долчин кислотаси бирикмасининг яхшиланган яроқликка эга долчин кислотаси амиди бирикмасининг доривор воситасини ва уни фаол ингредиент сифатида ўз ичига олган дори воситасини таъминлаш. *Ихтиро моҳияти:* (I) формулалари долчин кислота амиди бирикмасининг оптимал доривор воситалари очиб берилган

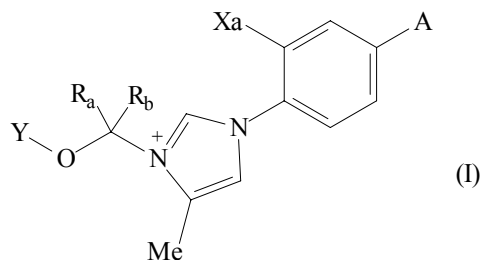

бунда  $R_a$  ва  $R_b$   $C_{1-6}$  алкил ёки шунга ўхшаш гуруҳдан иборат;  $X_a$  метоксил гуруҳи ёки фтор атомидан иборат;  $Y$  фосфон ёки шунга ўхшаш гуруҳдан иборат ва  $A$  циклик лактам ҳосиласи қолдигидан иборат. Долчин кислотаси амиди бирикмасининг сувда эрувчанлиги чорак тузни долчин кислотаси амиди молекуласининг имидазол қолдигига киритиши йўли билан анча яхшиланади.

**Использование:** медицина, органическая химия. **Задача:** обеспечение пролекарства соединения амида коричной кислоты и лекарственного средства, включающего его в качестве активного ингредиента, с увеличенной растворимостью соединения амида коричной кислоты в воде и улучшенной пригодностью соединения амида коричной кислоты в качестве лекарственного средства. **Сущность изобретения:** раскрыты оптимальные пролекарства соединения амида коричной кислоты формулы (I)

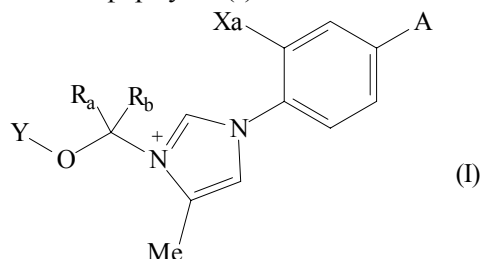

где  $R_a$  и  $R_b$  представляют собой  $C_{1-6}$  алкильную или подобную группу;  $X_a$  представляет метоксильную группу или атом фтора;  $Y$  представляет фосфоновую или подобную группу и  $A$  представляет остаток производного циклического лактама. Растворимость в воде соединения амида коричной кислоты сильно улучшается путем введения четвертичной соли в имидазольный остаток молекулы амида коричной кислоты.

## (13) В

(21) IAP 2009 0058

(22) 31.07.2007

(51) 8 С 07 К 5/06, А 61 Р 35/00, А 61 К 31/4439, А 61 К 31/427

(31)(32)(33) 60/835,000, 02.08.2006, US

(71) Новартис АГ, СН

(72) ЧЕЭРИСТ, Марк Джи.; ЧЕН, Кристин Хай-Танг; ЧЕН, Жуолян; ДЕЙ, Мяо; ХЕ, Фенг; ЛЕЙ,

Хуангшу; ФЭМ, Ли Лу; ШАРМА, Сашил Кумар; СТРОБ, Кристофер Син; УОНГ, Ран-Минг Дэвид; ЯНГ, Фэн; ЗЭВЛ, Ли, US

(85) 27.02.2009

(86) PCT/US 2007/074790, 31.07.2007

(87) WO 2008/016893, 07.02.2008

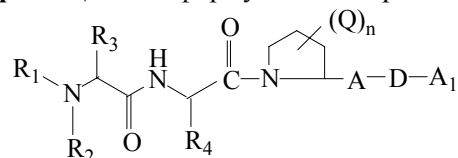
**(54) IAP ингибиторлари (апоптоз оксиллари ингибитори) сифатида қўлланиладиган SMAC пептидомиметиклари****Пептидомиметики SMAC, применимые в качестве ингибиторов IAP (ингибитор белков апоптоза)****(57) Фойдаланиш соҳаси:** медицина, фармацевтика. **Вазифаси:** тез бўлинувчи хужайралар апоптозини рағбатлантирувчи, пролифератив касалликлар, шу жумладан, саратонни даволаш учун қўлланиладиган бирикмаларни ишлаб чиқиш.**Ихтиро моҳияти:** формуланинг бирикмаси

ёки унинг фармацевтик мувофиқ тузлари, ҳамда бундай бирикмаларни сут эмизувчиларда саратон каби пролифератив касалликларни даволаш учун қўлланилиши таърифланган.

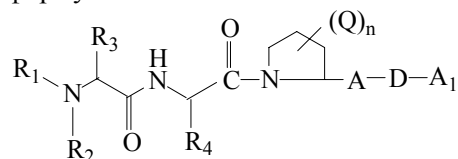
**Использование:** медицина, фармацевтика. **Задача:** разработка соединений, применяющихся для лечения пролиферативных заболеваний, включая рак, стимулирующих апоптоз быстро делящихся клеток. **Сущность изобретения:** описано соединение формулы

или его фармацевтически приемлемые соли и применение таких соединений для лечения пролиферативных заболеваний, таких как рак, у млекопитающих.

## С 09

(13) В

(21) IAP 2009 0305

(22) 12.10.2009

(51) 8 С 09 К 7/00

(71) «NEFTEGAZTEKNOLOGIA» Ўзбекистон-Руминия қўшма корхонаси, UZ

Ўзбекско-Румынское совместное предприятие «NEFTEGAZTEKNOLOGIA», UZ

(72) Карабаев Тулкун Кучкарович, Юнусова Мухайё Ахтаровна, Арипов Гияс Абидович, Ахунджанов Шерзод Алишерович, UZ

**(54) Бурғулаш қоришмалари учун кислотани эритувчи оғирлаштирувчини олиш усули**

**Способ получения кислоторастворимого утяжелителя для буровых растворов**

**(57) Фойдаланиш соҳаси:** бурғулаш эритмаси учун кислотани эритувчи оғирлаштирувчини олишда, нефть ва газ қудуқларини бурғулаш.

**Вазифаси:** кислота эритувчи колматацион зонани, импорт темир, барит оғирлаштирувчилар ва қўрғошин-цинк рудаси асосида маҳаллий оғирлаштирувчилар яратувчи, ишчи зичлиги 1,4 дан 2,0 г/см<sup>3</sup>с гача бўлган доломитли минерал хомашё асосида оғирлаштирилган бурғулаш эритмасини яратиш. **Ихтиро моҳияти:** оғирлаштирилган бурғулаш эритмаси 1) чучук сув асосида; 2) минерал сувда тайёрланади: чучук ва минерал сувга 0,3% кальцинирланган сода, 0,1% каустик сода, 2% нефть ва майдалашдан олдин унга жиннинг оғирлигига нисбатан 1,0% микдорда графит қўшилган, кукунсимон доломит қўшилади. Майдаланган жинс заррачаларининг ўлчами 0,074 мм элакдаги қолдиқнинг 2,0% дан кўп бўлмаган микдори билан тавсифланади.

**Использование:** бурение нефтяных и газовых скважин, при получении кислоторастворимого утяжелителя для буровых растворов. **Задача:** создание утяжеленного бурового раствора на основе доломитового минерального сырья рабочей плотностью от 1,4 до 2,0 г/см<sup>3</sup>, создающего кислоторастворимую кольматационную зону, импортные железистые, баритовые утяжелители и отечественные утяжелители на основе свинцово-цинковых руд. **Сущность изобретения:** утяжеленный буровой раствор готовится на 1) пресной водной основе; 2) минерализованной воде: к пресной или минерализованной воде добавляется кальцинированная сода 0,3%, каустическая сода 0,1%, нефть 2% и порошкообразный доломит, в который перед измельчением добавляется графит в количестве 1,0% от веса породы. Размерность частицы измельченной породы характеризуется содержанием остатка на сите 0,074 мм не более 2,0%.

(13) В

(21) IAP 2009 0041

(22) 11.02.2009

(51) 8 С 09 К 8/00

(71)(72) Тумасов Камо Владимирович, UZ

**(54) Бурғулаш реагенти**  
**Буровой реагент**

**(57) Фойдаланиш соҳаси:** нефть саноати, бурғулаш эритмаларидан нефть ва газ қазиб олишда фойдаланиш. **Вазифаси:** республикада мавжуд бўлган компонентлардан ҳам чучук, ҳам юқори минералланган қатлам сувларининг оқимини камайтирувчи, бурғулаш учун маҳаллий реагент яратиш. **Ихтиро моҳияти:** ПАНни (полиакрилонитрилни) каустик сода билан пахта гудрони ва сўндирилган оҳак каби модификацияланган присадкалар билан совунлаш орқали олинган сода гидролизланган полиакрилонитрил-реагент, чучук эритмаларда лойли бурғулаш эритмаларининг стабилизатори сифатида ва таркибиде хлорид натрий 25% бўлгунга қадар ишлатилиши мумкин. Бундай шароитда сув қайтими 8-10 см<sup>3</sup>/30 миндан ошмайди.

**Использование:** нефтяная промышленность, использование буровых растворов в нефте- и газодобыче. **Задача:** создать отечественный реагент для бурения, уменьшающий водоприток как пресных, так и высокоминерализованных пластовых вод из компонентов, имеющихся в республике. **Сущность изобретения:** гидролизированный полиакрилонитрил-реагент для бурения, полученный омылением ПАНна (полиакрилонитрила) каустической содой модифицированными присадками - хлопковым гудроном и гашеной известью, может использоваться в качестве стабилизатора глинистых буровых растворов в пресных растворах и при содержании хлорида натрия до 25%. Водоотдача в таких условиях не превышает 8-10 см<sup>3</sup>/30 мин.

С 22

(21) IAP 2010 0074

(22) 23.02.2010

(51) 8 С 22 В 11/08, С 22 В 3/18

(71) «Navoiy kon-metallurgiya kombinati» davlat korxonasi, UZ

Государственное предприятие «Навоийский горно-металлургический комбинат», UZ

(72) Санакулов Кувандик, Кольцов Виктор Николаевич, Зинько Николай Анатольевич, Морозов Михаил Петрович, Эргашев Улугбек Абдурасулович, Никитанов Виктор Викторович, Кормин Алексей Владимирович, Петухов Олег Фёдорович, UZ

**(54) Олтин-мишъякли сульфид рудалардан олтин ажратиш усули**

### Способ извлечения золота из сульфидных золотомышьяковых руд

**(57) Фойдаланиш соҳаси:** олтиннинг биогидрометаллургияси, олтиннинг майда зарралари асосан пирит, арсенопирит, пирротин, шунингдек кам микдорда галенит, сфалерит ва халькопиритга эга бўлган арсенопирит билан тақдим этилган сульфид минералларида дисперсияланган, ва цианид билан эритиш мумкин бўлмаган, қаттиқ олтин-мишьякли сульфид рудалардан олтин ажратишда. **Вазифаси:** олтин ажратиш даражасини ошириш. **Ихтиро моҳияти:** олтин-мишьякли сульфид рудалардан олтин ажратиш усули ўз ичига парчалашни, майдалашни, бошланғич хом-ашёни флотацион бойитишни, тиндирилган маҳсулотни майдалаш операциясига қайтириш билан флотация охириги қолдиқларини қуюлтиришни, флотоконцентратни биооксидлашни, биокекни сув билан ювишни, оксидланган оқава сувларни нейтраллаштириш, ҳосил бўлган пульпани қуюклаштириш билан ажратишни ҳамда нейтраллаштирилган биокекни ва флотациянинг охириги қолдиқларини сорбцион цианизациялашни олган, оқава эритмаларнинг нейтраллашдан олинган қуюклаштирилган маҳсулот кейинчалик қўшилган қуюклаштирилган маҳсулотни олтинни сорбцион цианизациясига юбориш билан флотациянинг охириги қолдиқлари билан биргаликдаги қуюклаштиришга йўналтирилади.

**Использование:** биогидрометаллургия золота, при извлечении золота из упорных сульфидных золотомышьяковых руд, в которых мелкие частицы золота диспергированы в сульфидных минералах, представленных в основном пиритом, арсенопиритом, пирротинном, а также антимонитом, с незначительным количеством галенита, сфалерита и халькопирита, и недоступны для растворения цианидами. **Задача:** повышение степени извлечения золота. **Сущность изобретения:** известный способ извлечения золота из упорных сульфидных золотомышьяковых руд включает дробление, измельчение, флотационное обогащение исходного сырья, сгущение хвостов флотации с возвратом осветленного продукта на операцию измельчения, биоокисление флотоконцентрата, промывку биокека водой, нейтрализацию кислых промывных вод, разделение образующейся пульпы сгущением и сорбционное цианирование нейтрализованного биокека и хвостов флотации, при этом сгущенный продукт от нейтрализации промывных растворов направляют на совместное сгущение с хвостами флотации

с последующим направлением объединенного сгущенного продукта на сорбционное цианирование золота.

(21) IAP 2010 0075

(22) 23.02.2010

(51) 8 C 22 B 11/08, C 22 B 3/18

(71) «Navoiy kon-metallurgiya kombinati» davlat korxonasi, UZ

Государственное предприятие «Навоийский горно-металлургический комбинат», UZ

(72) Санакулов Кувандик, Кольцов Виктор Николаевич, Зинько Николай Анатольевич, Морозов Михаил Петрович, Эргашев Улугбек Абдурасулович, Сойибов Фархат Яхшиевич, Базаров Улугбек Мухаммадович, Кормин Алексей Владимирович, Петухов Олег Фёдорович, UZ

**(54) Олтин-мишьякли ишланиши қийин бўлган сульфид рудалардан олтин ажратиш усули**  
**Способ извлечения золота из упорных сульфидных золотомышьяковых руд**

**(57) Фойдаланиш соҳаси:** олтиннинг биогидрометаллургияси, олтиннинг майда зарралари асосан пирит, арсенопирит, пирротин, шунингдек кам микдорда галенит, сфалерит ва халькопиритга эга бўлган арсенопирит билан тақдим этилган сульфид минералларида дисперсияланган, ва цианид билан эритиш мумкин бўлмаган, қаттиқ олтин-мишьякли сульфид рудалардан олтин ажратишда. **Вазифаси:** биокекни оқимга қарши декантацион ювиш натижасидаги оқаваси билан олтиннинг йўқотилишини пасайтириш ҳисобига олтин ажратиш даражасини ошириш. **Ихтиро моҳияти:** олтин-мишьякли сульфид рудалардан олтин ажратиш усули ўз ичига парчалашни, майдалашни, бошланғич хом-ашёни флотацион бойитишни, флотоконцентратни биооксидлашни, биокекни сув билан оқимга қарши декантацион ювишни, оксидланган оқава сувларни нейтраллаштириш, ҳосил бўлган пульпани қуюклаштириш билан ажратишни ҳамда нейтраллаштирилган биокекни сорбцион цианизациялашни олган. Оқимга қарши декантацион ювишдан олдин биокек пульпаси олтингугурт кислотаси билан рН 1,2-1,4 (асосан 1,30-1,35)гача оксидланади.

**Использование:** биогидрометаллургия золота, при извлечении золота из упорных сульфидных золотомышьяковых руд, в которых мелкие частицы золота диспергированы в сульфидных минералах, представленных в основном пиритом, арсенопиритом, пирротинном, а также антимонитом с незначительным количеством галенита, сфале-

рита и халькопирита, и недоступны для растворения цианидами. **Задача:** повышение извлечения золота за счет снижения его потерь со сливом противоточной декантационной промывки биокека. **Сущность изобретения:** способ извлечения золота из упорных сульфидных золотомышьяковых руд включает дробление, измельчение, флотационное обогащение исходного сырья, биокисление флотоконцентрата, противоточную декантационную промывку биокека водой, нейтрализацию кислых промывных растворов, разделение образующейся пульпы сгущением и сорбционное цианирование нейтрализованного биокека. Перед противоточной декантационной промывкой пульпу биокека подкисляют серной кислотой до pH 1,2-1,4 (преимущественно 1,30-1,35).

Е бўлим

ҚУРИЛИШ; ТОҒ ИШЛАРИ

Раздел Е

СТРОИТЕЛЬСТВО; ГОРНОЕ ДЕЛО

Е 21

(13) В

(21) IAP 2009 0033

(22) 04.02.2009

(51) 8 E 21 B 33/02

(71) «MUBORAKNEFTGAZ» unitar shu'ba korxonasi, UZ

Унитарное дочернее предприятие «MUBORAKNEFTGAZ», UZ

(72) Тухтаев Кабулжан Мухаммадиевич, Шамсиев Шермат Журакулович, Мухтаров Хайридин Зайнитдинович, Матякубов Марим, Мамадалиев Чори Мусирманович, Курбанов Кахрамон Харакулович, Оллобердиев Гайрат Темирович, Мустафаев Алишер Сайфуллаевич, Нарлиев Музаффар Тураевич, Куйлиев Асад Менглиевич, UZ

(54) **Махсулдор қатламни дастлабки очишнинг нефт ва газ чиқаришни кўпайтиришга йўналтирилган усули**

**Способ первичного вскрытия продуктивного пласта, направленный на увеличение добычи нефти и газа**

(57) **Фойдаланиш соҳаси:** нефть ва газ қазиб чиқариш учун қуриладиган чуқур кудукларни бурғулашда, кейинчалик газ намоён бўлиши билан бурғулаш эритмасининг ҳалокатли ёки қисман сингиши шароитида паст қатлам босимли махсулдор қатламларни очишда. **Вазифаси:** махсулдор қатлам ифлосланишини камайтириш ва паст қатлам босимли махсулдор қатлам бўйлаб бурғулашда унинг бирламчи коллектор хусу-

сиятларини максимал равишда сақлаб қолиш йўли билан нефть ва газ қазиб олиш ҳажмини ошириш. **Ихтиро моҳияти:** бурғулаш эритмаси устунининг гидростатик босими репрессиясининг таъсири муддатини камайтириш учун, бурғулаш эритмаси устунни қовлашнинг 2-6 м/соат юқори механик тезликларидан бурғулаш эритмасининг ҳалокатли ёки қисман сингиши шароитида бурғуланани.

**Использование:** при бурении глубоких скважин, сооружаемых для извлечения нефти и газа, при вскрытии продуктивных пластов с низким пластовым давлением в условиях катастрофического и частичного поглощения бурового раствора с последующим газопроявлением. **Задача:** увеличение добычи нефти и газа путем уменьшения загрязнения продуктивного пласта и максимального сохранения его первоначальных коллекторских свойств при бурении по продуктивному пласту с низким пластовым давлением. **Сущность изобретения:** для уменьшения длительности действия репрессии гидростатического давления столба бурового раствора на продуктивный пласт его разбуривают в условиях катастрофического и частичного поглощения бурового раствора на высоких механических скоростях проходки 2-6 м/час.

(21) IAP 2009 0347

(22) 20.11.2009

(51) 8 E 21 B 43/28

(71) «Navoiy kon-metallurgiya kombinati» davlat korxonasi, UZ

Государственное предприятие «Навоийский горно-металлургический комбинат», UZ

(72) Санакулов Кувандик Санакулович, Скрипко Сергей Викторович, Петухов Олег Фёдорович, Рузиев Тахир Ахмедович, Шишкин Борис Борисович, Истомин Владимир Петрович, Гайбуллаев Гайрат Сафарович, Хосилов Набир Дилмуратович, Орехов Валерий Витальевич, UZ

(54) **Урanni ер остида суюкликда эритиб ажратиш олиш усули**

**Способ подземного выщелачивания урана**

(57) **Фойдаланиш оҳаси:** уран геотехнологияси, асосан карбонат рудаларидан кудукдан ер остида танлаб эритмага ўтказиш усули билан уран қазиб олишда. **Вазифаси:** карбонат рудаларига ишлов беришда олтингурут кислотаси сарфини пасайтиришда урanni танлаб эритмага ўтказиш интенсивлигини ошириш усулини яратиш. **Ихтиро моҳияти:** урanni ер остида танлаб эритмага ўтказиш усули аввалига қатламга технологик қу-



дуклар тизими орқали қатлам бикарбонат сувини узатишни ўз ичига олган, бунда кўшимча сифатида 0,1-0,3 г/л актив хлорнинг концентрацияси га дозаланадиган гипохлорит натрийнинг оксидловчиси қўлланилади, қазиб олинган маҳсулдор эритмаларда уран концентрацияси 10-20 г/лга етганда эса, 2-8 г/л концентрацияли олтингурут оксидли эритма узатилади.

**Использование:** геотехнология урана, при извлечении урана методом скважинного подземного выщелачивания преимущественно из карбонатных руд. **Задача:** создание способа повышения интенсивности выщелачивания урана при снижении удельного расхода серной кислоты при обработке карбонатных руд. **Сущность изобретения:** способ подземного выщелачивания урана включает подачу в пласт через систему технологических скважин вначале пластовой бикарбонатной воды, где в качестве добавки используется окислитель гипохлорит натрия, дозируемый до концентрации активного хлора 0,1-0,3 г/л, а при достижении в откачных продуктивных растворах концентрации урана 10-20 г/л подают сернокислый раствор концентрацией 2-8 г/л.

**Ф бўлим**  
**МЕХАНИКА; ЁРИТИШ; ИСИТИШ;**  
**ДВИГАТЕЛЛАР ВА НАСОСЛАР;**  
**ПОРТЛАТИШ ИШЛАРИ**

**Раздел F**  
**МЕХАНИКА; ОСВЕЩЕНИЕ; ОТОПЛЕНИЕ;**  
**ДВИГАТЕЛИ И НАСОСЫ;**  
**ВЗРЫВНЫЕ РАБОТЫ**

**F 01**

**(13) В**

**(21)** IAP 2009 0046

**(22)** 17.02.2009

**(51)** 8 F 01 P 7/16, F 01 P 5/10

**(71)** Ўзбекистон Республикаси Фанлар академияси М. Т. Ўрозбоев номидаги Механика ва иншоатлар сейсмик мустаҳкамлиги институти, UZ  
Институт механики и сейсмостойкости сооружений имени М.Т.Уразбаева Академии наук Республики Узбекистан, UZ

**(72)** Лебедев Олег Владимирович, Хромова Галина Алексеевна, Юткина Ирина Сергеевна, UZ

**(54)** Ички ёнув двигателини суюқлик билан совитиш тизими

**Система жидкостного охлаждения двигателя внутреннего сгорания**

**(57) Фойдаланиш соҳаси:** ички ёнув двигателининг суюқлик билан совитиш тизимлари, дизель двигателларида, двигательни совитиш учун. **Вазифаси:** совитилаётган суюқлик сифатини ошириш, турли аралашмалар микдорини ва кавитацион таъсирдан гильза ташқи юзасининг бузилиш даражасини пасайтириш. **Ихтиро моҳияти:** ички ёнув двигателининг суюқлик билан совитиш тизими ўз ичига цилиндрлар блоки ва униинг каллакчасининг совитиш қобигини, радиатор билан совитувчи суюқлик циркуляциясининг иккита контурини, вентиляторни, насосни, фильтрловчи қисми Архимед спирали бўйлаб жойлашган, турли диаметрлардаги ярим ҳалқа магнитлар шаклида бажарилган, вертикал тиндиргичдан иборат кўшимча тозалаш фильтрни олган. Фильтр сув насосидан кетган асосий чизик устига ўрнатилган. Фильтрловчи элемент сифатида  $\Phi = 10,12,16$  мкВб магнит оқимли доимий ҳалқали магнитлар ва  $\Phi = 18$  мкВб магнит оқимли доимий ярим ҳалқали магнит ишлатилади.

**Использование:** системы жидкостного охлаждения двигателей внутреннего сгорания, в дизельных двигателях, для охлаждения двигателя. **Задача:** повышение качества охлаждающей жидкости, снижение содержания различных примесей и степени разрушения внешней поверхности гильзы от кавитационного воздействия, увеличение срока полезного использования жидкости. **Сущность изобретения:** система жидкостного охлаждения двигателя внутреннего сгорания включает рубашку охлаждения блока цилиндров и его головки, два контура циркуляции охлаждающей жидкости с радиатором, вентилятор, насос, дополнительный фильтр очистки, представляющий собой вертикальный отстойник, фильтрующая часть которого выполнена в виде полукольцевых магнитов разного диаметра, расположенных по спирали Архимеда. Фильтр установлен на основной линии, идущей от водяного насоса. В качестве фильтрующего элемента используются постоянные кольцевые магниты с магнитными потоками  $\Phi = 10,12,16$  мкВб и постоянный полукольцевой магнит с магнитным потоком  $\Phi = 18$  мкВб.

**F 03**

**(13) В**

**(21)** IAP 2009 0040

**(22)** 10.02.2009

**(51)** 8 F 03 B 17/06

**(71)(72)(73)** Уманский Самсон Иосифович, UZ

**(54) Стационар микроГЭС**  
**Стационарная микроГЭС**

**(57) Фойдаланиш соҳаси:** гидроэнергетика, эркин оқимларда, шунингдек, магистрал ариқларга сувни кўтаришга сарфланган энергияни рекуперациялаш учун ишлатиладиган стационар микроГЭС. **Вазифаси:** конструкцияни соддалаштириш, стационар шароитларда унини иши ишончлилик даражасини ошириш. **Ихтиро моҳияти:** стационар микроГЭС таркибига йўналтирувчи кутили, кути ичига жойлаштирилган лопаткалари ва ўқлари бор иккита горизонтал параллель роторлар кўринишидаги ишчи органли рама кирган бўлиб, роторлар ўзаро ва роторларнинг ўқларидан юкорироқда ўрнатилган генератор билан бирлаштирилган мультипликаторнинг тишли ғилдираги билан бириккан, бунда роторларнинг бири иккинчисидан юкорироқда роторлараро боғланиш занжирини тортиш имконияти билан ўрнатилган, мультипликатор ўқида эса коллодки ва қўл приводили тормоз диски жойлаштирилган бўлиб, қўл приводи рама билан бириктирилган ариқнинг қоплама плиталари накладкаларига маҳкамловчи ползунда жойлашган.

**Использование:** гидроэнергетика, стационарные микроГЭС, используемые в свободных потоках, а также для рекуперации энергии, затраченной на подъем воды в магистральные арыки. **Задача:** упрощение конструкции, повышение надежности ее работы в стационарных условиях. **Сущность изобретения:** стационарная микроГЭС содержит раму с направляющим коробом, помещенным в короб рабочим органом в виде двух горизонтальных параллельных роторов с лопатками и осями, соединенными между собой и с зубчатым колесом мультипликатора, соединенного с генератором, установленным выше осей роторов, первый из которых установлен выше второго с возможностью натяжения цепи межроторной связи, а на оси мультипликатора помещен тормозной диск с колодками и ручным приводом, расположенным на соединенном с рамой ползуне крепления к накладкам на плиты облицовки арыка.

F 04

(13) B

(21) IAP 2009 0048

(22) 18.02.2009

(51) 8 F 04 D 13/00

(71) Абу Райхон Беруний номидаги Тошкент давлат техника униварситети, UZ

Ташкентский государственный технический университет им. Абу Райхана Беруни, UZ

(72) Уришев Бобораим Уришевич, Мамадиёров Эркин Каршиевич, Мухаммадиев Сарвар Муродуллаевич, Хамитов Темур Гайбуллаевич, Джураев Курбон Самитжонович, Мухаммадиев Муродулла, UZ

**(54) Кичик қувватли энергетика қурилмаларини бошқариш қурилмаси**  
**Устройство для управления энергетическими установками малой мощности**

**(57) Фойдаланиш соҳаси:** турли энергия манбаларида ишлайдиган бир нечта энергетика қурилмаларини бошқаришни автоматлаштириш воситаси. **Вазифаси:** электр энергияси ишлаб чиқариш ва истеъмол талаб даражасида қўшилганда энергетик қурилмаларни ишлатиш йўли билан уларнинг функционал имкониятларини кенгайтириш ва самарадорлигини ошириш. **Ихтиро моҳияти:** кичик қувватли энергетика қурилмаларини бошқариш қурилмаси таркибига энергетик қурилмалар, технологик параметрни (қувватни) ўлчаш блоклари, ўтказиш блоки билан бириккан технологик параметр (қувват) задатчиги кирган, қўшимча равишда ўз ичига кириши қувватни ўлчаш блоки билан, чиқиши эса, ўтказиш блоки билан уланган аналог-рақамли ўзгартиргични (АЦП), шунингдек, кириш занжирларига ўтказиш блоки ва қувват задатчиги уланган, чиқишига эса кетма кетликда ўтказиш блоки билан қўшилган триггер, тўхтатиш линияси, “НЕ” мантикий схемаси ва кириши ўтказиш блокнинг чиқиши билан уланган, чиқиши билан эса сони энергетик қурилмалар микдорига мос келувчи каналлар уланган включатель қўшилган солиштириш блокни олган, бунда ҳар бир каналда кетма-кет уланган мантикий схема “НЕ”, кучлагич, мос энергетик қурилманинг вкключатели билан уланган бажарувчи реле мавжуд.

**Использование:** средства автоматизации управления несколькими энергетическими установками, работающими на различных источниках энергии. **Задача:** расширение функциональных возможностей и повышение эффективности энергетических установок путем их работы при требуемом сочетании выработки и потребления электрической энергии. **Сущность изобретения:** устройство управления энергетическими установками малой мощности содержит энергетические установки, блоки измерения технологического параметра (мощности), соединенный с блоком переключения задатчик технологического параметра (мощности), дополнительно содер-

жит аналого-цифровой преобразователь (АЦП), вход которого соединен с блоком измерения мощности, а выход с блоком переключения, а также блок сравнения, к входным цепям которого присоединены блок переключения и датчик мощности, а к выходу последовательно подключены триггер, соединенный с блоком переключения, линия задержки, логическая схема «НЕ» и включатель, вход которого соединен с выходом блока переключения, а с выходом соединены каналы, число которых соответствует числу энергетических установок, при этом в каждом канале имеются последовательно подключенные логическая схема «НЕ», усилитель, исполнительное реле, которое соединено с выключателем соответствующей энергетической установки.

### F 23

(13) В

(21) IAP 2009 0050

(22) 22.08.2006

(51) 8 F 23 J 1/02

(31)(32)(33) РСТ/ИТ 2006/000625, 22.08.2006, ИТ

(71) МАГАЛЬДИ ПАУЭР С.П.А., ИТ

(72) Магальди, Марио, ИТ

(85) 23.02.2009

(86) РСТ/ИТ 2006/000625, 22.08.2006

(87) WO 2008/023393, 8.02.2008

(54) Катта миқдордаги зич кулни олиб ташлаш ва ҳаво/сув ёрдамида совитиш усули ва тизими

Способ и система удаления и воздушно/водяного охлаждения больших количеств плотной золы

(57) *Фойдаланиш соҳаси:* қаттиқ ёқилғида ишловчи бойлерлардан олинадиган катта миқдордаги зич кул учун олиб ташлаш, совитиш ва қайта тиклаш тизими ва усули. *Вазифаси:* қаттиқ ёқилғини ёқиш камерасидан тушадиган зич кулни олиб ташлаш тизими ва усулини ишлаб чиқиш. *Ихтиро моҳияти:* қаттиқ ёқилғили бойлерлардан олинадиган катта миқдордаги зич кул учун олиб ташлаш ва ҳаво/сув ёрдамида совитиш тизими бойлер бўйнига узатиладиган, одатда бойлер конструкторлари томонидан ёниш учун сарфланадиган умумий ҳаво миқдорининг 1,5 % миқдори кўрсаткичида фиксацияланадиган, ҳаво оқимини кўпайтирмасдан тўкилаётган кулнинг охири температурасини камайтириш имконини беради. Совитиш жараёни учун зарур бўлган ҳаво миқдори бойлерга узатилиши мумкин бўлган максимал миқдордан ошиб кетса, кулнинг

ўзи билан таъминланадиган совитиш муҳитларининг ажратилганлиги сабабли, тизим ортиқча ҳавони мўрининг энг қулай нуктасига узатиш имконини беради.

*Использование:* система и способ для удаления, охлаждения и восстановления энергии для больших количеств плотной золы, получаемой в бойлерах, работающих на твердом топливе. *Задача:* разработка системы и способа для удаления и охлаждения плотной золы, поступающей из камеры сгорания твердого топлива. *Сущность изобретения:* система для удаления и воздушно-водяного охлаждения для больших потоков плотной золы, получаемой в твердотопливных бойлерах, позволяет уменьшить конечную температуру выгружаемой золы без увеличения количества воздуха, подаваемого в горловину бойлера, обычно фиксированную конструкторами бойлера на значении около 1,5 % от общего воздуха, потребляемого для сгорания. Когда количество воздуха, необходимого для процесса охлаждения, превышает максимальное количество, которое может быть подано в бойлер, система позволяет подавать избыточный воздух в дымоход в наиболее подходящей точке благодаря разделению сред охлаждения, обеспечиваемому самой золой.

(13) В

(21) IAP 2009 0051

(22) 22.08.2006

(51) 8 F 23 J 1/02

(31)(32)(33) РСТ/ИТ 2006/000626, 22.08.2006, ИТ

(71) МАГАЛЬДИ ПАУЭР С.П.А., ИТ

(72) Магальди, Марио, ИТ

(85) 23.02.2009

(86) РСТ/ИТ 2006/000626, 22.08.2006

(87) WO 2008/023394, 28.02.2008

(54) Ёниш қолдиқларини қуруқ равишда йўқотиш учун совитиш тизими ва усули

Система и способ охлаждения для сухого удаления остатков сгорания

(57) *Фойдаланиш соҳаси:* ёниш қолдиқларини йўқотиш, қурилма ва ёниш камерасидан тушаётган ёниш қолдиқларини совитиш ва қуруқ равишда йўқотиш усули. *Вазифаси:* қаттиқ ёқилғи ёниш камерасидан тушаётган ёниш қолдиқларини совитиш ва қуруқ равишда йўқотиш тизими ва усулини ишлаб чиқиш. *Ихтиро моҳияти:* тизим таркибига бойлернинг (100) пастки қисмига тушадиган кулни йиғувчи металл лентали экстрактор материалнинг иссиқлик алмашинадиган юза-

сини кўпайтиришга мўлжалланган майдалаш тизими, ташилаётган кул орқали ўтаётган қарши оқимда ҳаво оқимини узатиш йўли билан совитиш фнукциясини бажарувчи битта ёки ундан кўп металл конвейерлар ёниш камерасига тушаётган ҳаво оқимини кўпайтириш заруратисиз иссиқлик алмашилини имкониятини ошириш учун ҳавонинг қўшимча қарши оқими билан кулни кўп марталаб контактга киритиш функциясини бажарувчи тизимга ўрнатилган қурилма қирган. Бундай қўшимча ҳаво асосан ҳавони иситгич олдидаги жойга йўналтирилган ва майда заррачалар йўқотилгандан кейин атмосферага чиқарилиши мумкин.

**Использование:** удаление продуктов сгорания, установка и способ охлаждения и сухого удаления остатков сгорания, поступающих из камеры сгорания. **Задача:** разработка системы и способа охлаждения и сухого удаления остатков сгорания, поступающих из камеры сгорания твердого топлива. **Сущность изобретения:** система содержит экстрактор с металлической лентой, собирающий золу, которая оседает в нижней части бойлера, систему дробления, предназначенную для увеличения поверхности теплообмена материала, один или более металлических конвейеров выполняющих функцию охлаждения путем подачи потока воздуха в противотоке, протекающего через транспортируемую золу, установленное в линию устройство охлаждения, выполняющее функцию многократного ввода в контакт золы дополнительным противотоком воздуха для увеличения возможного теплообмена без необходимости увеличения потока воздуха, поступающего в камеру сгорания. Такой дополнительный воздух может быть направлен предпочтительно в место перед нагревателем воздуха или выведен в атмосферу после удаления мелких частиц.

**G бўлим**  
**ФИЗИКА**

**Раздел G**  
**ФИЗИКА**

**G 01**

**(13) B**

**(21)** IAP 2010 0194

**(22)** 07.05.2010

**(51)** 8 G 01 N 27/90

**(71)(72)** Копнин Юрий Иванович, UZ

**(54) Темир гуруҳидаги металллар ва уларнинг қотишмаларида, уларнинг паст частотали, қўшилувчи электромагнит майдони билан ўзаро таъсирлашувида ўта ўтказувчан фазанинг вужудга келишини аниқ қайд этиш усули**  
**Способ достоверной регистрации возникновения сверхпроводящей фазы в металлах группы железа и их сплавах при взаимодействии их с низкочастотным, сходящимся электромагнитным полем**

**(57) Фойдаланиш соҳаси:** электрогенераторлар, трансформаторлар, электродвигателлар ва шунга ўхшаш қурилмаларни лойиҳалаш ва тайёрлашда энергетикада ўта ўтказувчан фаза. **Вазифаси:** қайд этилган электро- ва радио техник қурилмалар фойдали иш коэффициентини ошириш. **Ихтиро моҳияти:** ихтиро намунаси автогенераторни таъминловчи ток ва қаршилиқнинг 2:1 оралиқда ётувчи намунаси бор таъминлагичнинг қаршилиги ва токидан ошишини, намунаси бор автогенератор генерацияловчи тебранишлар амплитудасининг намунаси автогенератор генерацияловчи тебранишлар амплитудасидан ошишини қайд этади. Бир вақтнинг ўзида автогенератор генерацияловчи тебранишлар амплитудасининг ошиши билан, намунаси бор автогенераторини доимий ток билан таъминлашнинг камайишини қайд этади. Ўта ўтказувчан фазанинг мавжуд бўлиш соҳаси ва унинг ичида фаза интенсивлигининг тақсмоти автогенератор генерацияловчи тебранишлар частоталари ўқи бўйлаб ток ва қаршилиқлар ўлчаш жараёнини силжитиш билан амалга оширилади, ва танлаб олинган намуналарда ўлчашлар серияси ўтказилади.

**Использование:** сверхпроводящая фаза в энергетике при проектировании и изготовлении электрогенераторов, трансформаторов, электродвигателей и тому подобных устройств. **Задача:** повышение коэффициента полезного действия перечисленных электро- и радиотехнических устройств. **Сущность изобретения:** изобретение регистрирует повышение напряжения и тока, питающих автогенератор без образца, над напряжением и током его питания с образцом, лежащих в пределах 2:1, превышение амплитуды генерируемых колебаний автогенератором с образцом над амплитудой генерируемых им колебаний без него. Регистрирует уменьшение постоянного тока питания автогенератора с образцом при одновременном возрастании амплитуды генерируемых им колебаний. Область существования сверхпроводящей фазы и распределение ее интенсивности

ти внутри нее производят смещением процесса измерения токов и напряжений по оси частот генерируемых автогенератором колебаний, и проводят серию измерений на отобранных образцах.

(13) В

(21) IAP 2009 0049

(22) 19.02.2009

(51) 8 G 01 N 33/02

(71) Тошкент кимё-технология институти, UZ  
Ташкентский химико-технологический институт, UZ

(72) Равшанов Суванкул Сафарович, Цой Герасим Николаевич, Хусанов Ихмат Нигматович, Турсунходжаев Пулат Мухамедович, UZ

(54) Дон экинларининг механик хусусиятларини аниқлаш учун қурилма

**Устройство для определения механических свойств зерновых культур**

(57) *Фойдаланиш соҳаси:* асбобсозлик, дон экинларининг механик хусусиятларини аниқлаш. *Вазифаси:* донни майдалаш жараёнларини оптималлаштириш учун дон экинларининг мустаҳкамлик хусусиятларини аниқлаш. *Ихтиро моҳияти:* дон экинларининг хусусиятларини аниқлаш учун қурилма станинадан, ўтокли куч кўзгатгичдан ва станинада маҳкамланган динамометрик ҳалқали куч датчигидан ташкил топган. Клиларга, улар эса ўз навбатида плитага таянувчи иккита матрицадан иборат мослама билан таъминланган, бунда устки плита устида қатор роликлар ўрнатилган, уларга шток босиб турган яна бир плита таянган, пастки матрицанинг пазларига перпендикуляр равишда симлари осциллографли кучлатгичга чиқарилган иккита ясси тензодатчиклар ёпиштирилган иккита изоляторлар ўрнатилган. Шток бўш қилиб бажарилган ва ичида ультра товушли қурилма жойлашган суюқлик билан тўлдирилган.

*Использование:* приборостроение, определение механических свойств зерновых культур. *Задача:* определение прочностных свойств зерновых культур для оптимизации процессов измельчения зерен. *Сущность изобретения:* устройство для определения свойств зерновых культур состоит из станины, силовозбудителя со штоком и датчика силы с динамометрическим кольцом, закрепленным на станине. Оборудовано приспособлением из двух матриц, опирающихся на клинья, а они в свою очередь на плиты, причем над верхней плитой установлен ряд роликов, на них опирается еще одна плита, на которую давит шток, а

на пазы нижней матрицы установлены перпендикулярно два изолятора, на которые приклеены два плоских тензодатчика, провода которых выводятся на усилитель с осциллографом. Шток выполнен полым и заполнен жидкостью, внутри которой находится ультразвуковая установка.

Н бўлими  
ЭЛЕКТР

Раздел Н  
ЭЛЕКТРИЧЕСТВО

Н 04

(13) В

(21) IAP 2009 0053

(22) 26.07.2007

(51) 8 Н 04 В 1/40, Н 04 М 1/23

(31)(32)(33) 10-2006-0070073, 26.07.2006;

10-2006-0084586, 04.09.2006;

10-2006-0102830, 23.10.2006;

10-2006-0120368, 01.12.2006;

10-2007-0022807, 08.03.2007;

PCT/KR 2007/002285, 09.05.2007;

10-2007-0046306, 14.05.2007;

10-2007-0056993, 12.06.2007, KR

(71)(72) ОХ Ей-Джин, KR

(85) 26.02.2009

(86) PCT/KR 2007/003611, 26.07.2007

(87) WO 2008/013421, 31.01.2008

(54) Символларни киритиш қурилмаси ва уни қўллаш усули

**Устройство ввода символов и способ его применения**

(57) *Фойдаланиш соҳаси:* акустик эмиссияининг сигналлари бўйича тола, иплар ва пленкалар типдаги йўналтирилган полимерларнинг физика-механик хусусиятларини аниқлаш учун материалларни синаш. *Вазифаси:* материаллар физика-механик хусусиятларни аниқлаш усули функционал имкониятини кенгайтириш. *Ихтиро моҳияти:* материалларнинг физика-механик хусусиятларини аниқлаш усулининг функционал имконияти шунинг ҳисобига кенгайтирилганки, кўшимча равишда ўқлари намуна ўқлари билан бир хил бўлган, диаметрлари тенг икки цилиндр юзадаги акустик эмиссия сигналларининг  $U_1^*$  ва  $U_2^*$  амплитудалари, ушбу цилиндр юзаларда қабул қилинган ультратовуш тебранишларининг  $U_1$  ва  $U_2$  амплитудалари, цилиндр юзанинг  $R$  радиуси ва  $h_1$  баландлиги ва цилиндр юзалар орасидаги изоляциянинг  $h_2$  қалинлиги ўлчанади ва уларнинг кўрсаткичлари асо-

сида 1 формула бўйича материалнинг физика-механика хусусиятлари аниқланади

$$L = \sqrt{\left[ R + (L_2 - R) \frac{\ln(U_1^*/U_2^*)}{\ln(U_1/U_2)} \right]^2 - R^2},$$

$$L_2 = \sqrt{R^2 + (h_1 + h_2)^2}.$$

**Использование:** испытание материалов, для определения физико-механических свойств ориентированных полимеров типа волокон, нитей и пленок по сигналам акустической эмиссии. **Задача:** расширение функциональной возможности способа определения физико-механических свойств материалов. **Сущность изобретения:** функциональная возможность способа определе-

ния физико-механических свойств материалов расширена за счет того, что дополнительно измеряют амплитуды  $U_1^*$  и  $U_2^*$  сигналов акустической эмиссии на двух цилиндрических поверхностях с равными диаметрами, оси которых совпадают с осью образца, амплитуды  $U_1$  и  $U_2$  ультразвуковых колебаний, принятых на этих цилиндрических поверхностях, радиус  $R$  и высоту  $h_1$  цилиндрической поверхности и толщину  $h_2$  изоляции между цилиндрическими поверхностями, по значениям которых определяют физико-механические свойства материала по формуле 1

$$L = \sqrt{\left[ R + (L_2 - R) \frac{\ln(U_1^*/U_2^*)}{\ln(U_1/U_2)} \right]^2 - R^2},$$

$$L_2 = \sqrt{R^2 + (h_1 + h_2)^2}.$$

1

## 1.1. BZ1A

### 1.5. Ихтироларга талабномаларнинг тизимли кўрсаткичлари

#### Систематический указатель заявок на изобретения

#### 1.1-бўлим учун ихтироларга талабномаларнинг тизимли кўрсаткичи

#### Систематический указатель заявок на изобретения к подразделу 1.1.

Ихтироларнинг халқаро патент таснифи индекси	Талабнома рақами
Индекс МПК	Номер заявки
1	2
8 A 01 B 15/00	IAP 2009 0043
8 A 01 C 1/00	IAP 2009 0042
8 A 01 C 1/06	IAP 2009 0036
8 A 01 K 67/04	IAP 2009 0031
8 A 21 D 8/02	IAP 2009 0269
8 A 21 D 13/02	IAP 2009 0269
8 A 23 L 1/182	IAP 2009 0272
8 A 61 B 17/00	IAP 2009 0032
8 A 61 B 17/68	IAP 2009 0038
8 A 61 K 31/00	IAP 2009 0054
8 A 61 K 31/4155	IAP 2009 0034
8 A 61 K 31/427	IAP 2009 0058
8 A 61 K 31/4427	IAP 2009 0034
8 A 61 K 31/443	IAP 2009 0034
8 A 61 K 31/4433	IAP 2009 0034
8 A 61 K 31/4439	IAP 2009 0058
8 A 61 K 31/454	IAP 2009 0059
8 A 61 K 31/661	IAP 2009 0059
8 A 61 K 35/78	IAP 2009 0030
8 A 61 K 45/02	IAP 2009 0047
8 A 61 P 25/28	IAP 2009 0059
8 A 61 P 31/18	IAP 2009 0034
8 A 61 P 35/00	IAP 2009 0058
8 A 61 P 43/00	IAP 2009 0059
8 C 07 D 401/04	IAP 2009 0034
8 C 07 D 401/10	IAP 2009 0059

Ихтироларнинг халқаро патент таснифи индекси	Талабнома рақами
Индекс МПК	Номер заявки
1	2
8 C 07 D 401/14	IAP 2009 0034
8 C 07 D 403/04	IAP 2009 0034
8 C 07 D 409/14	IAP 2009 0034
8 C 07 D 413/14	IAP 2009 0034
8 C 07 F 9/6558	IAP 2009 0059
8 C 07 F 9/6561	IAP 2009 0059
8 C 07 K 5/06	IAP 2009 0058
8 C 09 K 7/00	IAP 2009 0305
8 C 09 K 8/00	IAP 2009 0041
8 C 22 B 3/18	IAP 2010 0074
	IAP 2010 0075
8 C 22 B 11/08	IAP 2010 0074
	IAP 2010 0075
8 E 21 B 33/02	IAP 2009 0033
8 E 21 B 43/28	IAP 2009 0347
8 F 01 P 5/10	IAP 2009 0046
8 F 01 P 7/16	IAP 2009 0046
8 F 03 B 17/06	IAP 2009 0040
8 F 04 D 13/00	IAP 2009 0048
8 F 23 J 1/02	IAP 2009 0050
	IAP 2009 0051
8 G 01 N 27/90	IAP 2010 0194
8 G 01 N 33/02	IAP 2009 0049
8 H 04 B 1/40	IAP 2009 0053
8 H 04 M 1/23	IAP 2009 0053

Ушбу бўлимда 28 та ихтироларга талабномалар тўғрисидаги маълумотлар нашр қилинди.

В настоящем разделе опубликованы сведения о 28 заявках на изобретение.

**Ихтиролар Давлат реестри рўйхатидан ўтказилган  
ихтиролар ҳақида маълумотларни нашр қилиш**

**Публикация сведений об изобретениях, зарегистрированных  
в Государственном реестре изобретений**

**1.2. FG4A**

**ИХТИРОЛАРГА ПАТЕНТЛАР**

**ПАТЕНТЫ НА ИЗОБРЕТЕНИЯ**

**А бўлими  
ИНСОН ҲАЁТИЙ ЭҲТИЁЖЛАРИНИ  
ҚОНДИРИШ**

**Раздел А  
УДОВЛЕТВОРЕНИЕ ЖИЗНЕННЫХ  
ПОТРЕБНОСТЕЙ ЧЕЛОВЕКА**

**А 23**

**(11) IAP 04197 (13) C**  
**(51) 8 A 23 B 7/144**  
**(21) IAP 2008 0046 (22) 14.02.2008**  
**(71)(73) «Фито-Маг» масъулияти чекланган**  
**жамияти, RU**  
Общество с ограниченной ответственностью  
«Фито-Маг», RU  
**(72) Швец Валерий Федорович; Гудковский Вла-**  
**димир Александрович; Кустов Андрей Влади-**  
**мирович; Козловский Роман Анатольевич, RU**  
**(54) Мева-сабзавот ва ўсимликлар ҳосилини**  
**сақлаш усули**  
**Способ хранения урожая плодовоошной и**  
**растениеводческой продукции**

**(57) Ўз ичига мева-сабзавот ва ўсимликчилик**  
маҳсулотларининг йиғилган ҳосилини газ ўтказ-  
майдиган полимер материалга ўрашни ва уни ва  
паст ёки одатий ҳароратда, мева-сабзавот ва  
ўсимликчилик маҳсулотларининг ҳаёт фаолияти  
ҳисобига ҳосил бўладиган модифицирланган газ  
муҳитида сақлашни олган мева-сабзавот ва ўсим-  
ликчилик маҳсулотларининг ҳосилини сақлаш  
усули шу билан ф а р қ л а н а д и к и, газ ўтказ-  
майдиган полимер материалга ўрашдан олдин  
мева-сабзавот ва ўсимликчилик маҳсулотлари-  
нинг ҳосили таркибида газсимон 1-метилцик-  
лопропен бўлган атмосферада 12-48 соат мобай-  
нида сақланади.

Способ хранения урожая плодовоошной и расте-  
ниеводческой продукции, включающий закладку  
собранного урожая плодовоошной и растение-

водческой продукции в газопроницаемый поли-  
мерный материал и хранение его в модифициро-  
ванной газовой среде, создаваемой за счет жизне-  
деятельности плодовоошной и растениеводчес-  
кой продукции, при пониженной или обычной  
температуре, о т л и ч а ю щ и й с я тем, что перед  
закладкой в газопроницаемые полимерные мате-  
риалы урожай плодовоошной и растениеводчес-  
кой продукции выдерживают в течение 12-48  
часов в атмосфере, содержащей газообразный  
1-метилциклопропен.

**(11) IAP 04198 (13) C**  
**(51) 8 A 23 L 2/00, A 23 L 2/38, A 61 K 33/00**  
**(21) IAP 2007 0364 (22) 08.02.2005**  
**(31)(32)(33) PCT/RU 2005/000045, 08.02.2005,**  
**RU**  
**(71)(73) Тимантти АБ, SE**  
**(72) Соловьев Сергей Павлович, RU**  
**(85) 10.09.2007**  
**(86) PCT/RU 2005/000045, 08.02.2005**  
**(87) WO 2006/085785, 17.08.2006**  
**(54) Таркибида  $^1\text{H}_2^{16}\text{O}$  микдори юқори бўлган**  
**алкоголсиз ичимлик**  
**Безалкогольный напиток с повышенным со-**  
**держанием  $^1\text{H}_2^{16}\text{O}$**

**(57) 1.  $^1\text{H}_2^{16}\text{O}$  таркиби юқори бўлган спиртсиз**  
ичимлик ундаги  $^1\text{H}_2^{16}\text{O}$  нинг таркиби сув оғирли-  
гининг камида 99.76% ни ташкил этиши билан  
тавсифланади ва қуйидагиларни ўз ичига олади:  
А) юқорида номи келтирилган спиртсиз ичимлик  
оғирлигининг 20% дан 99,9% гача микдордаги  
алоҳида тоза энгил сувни, бу ерда алоҳида тоза  
энгил сув ўзи билан 99.76% дан 99.99% гача мик-  
дордаги  $^1\text{H}_2^{16}\text{O}$  дан ва мос равишда 100% гача  
бўлган  $^1\text{H}_2^{17}\text{O}$ ,  $^1\text{H}_2^{18}\text{O}$ ,  $^1\text{H}^2\text{H}^{16}\text{O}$ ,  $^1\text{H}^2\text{H}^{17}\text{O}$ ,  $^1\text{H}^2\text{H}^{18}\text{O}$ ,  
 $^2\text{H}_2^{16}\text{O}$ ,  $^2\text{H}_2^{17}\text{O}$ ,  $^2\text{H}_2^{18}\text{O}$  таркибли йиғинди қолдиқ-  
дан иборат композицияни билдиради; ва  
Б) юқорида номи келтирилган спиртсиз ичимлик-  
нинг 100% гача бўлган оғирлиги микдордаги  
физиологик мувофиқ ингредиентни.



2. Спиртсиз ичимлик 1-банд бўйича, шу билан фарқланади ва кийинги таркиби сув оғирлигининг камида 99.80% ни ташкил этади ва куйидагиларни ўзи ичига олади:

А) юқорида номи келтирилган спиртсиз ичимлик оғирлигининг 20% дан 99,9% гача миқдордаги алоҳида тоза енгил сувни, бу ерда алоҳида тоза енгил сув ўзи билан 99.89% дан 99.99% гача миқдордаги  $^1\text{H}_2^{16}\text{O}$  дан ва мос равишда 100% гача бўлган  $^1\text{H}_2^{17}\text{O}$ ,  $^1\text{H}_2^{18}\text{O}$ ,  $^1\text{H}^2\text{H}^{16}\text{O}$ ,  $^1\text{H}^2\text{H}^{17}\text{O}$ ,  $^1\text{H}^2\text{H}^{18}\text{O}$ ,  $^2\text{H}_2^{16}\text{O}$ ,  $^2\text{H}_2^{17}\text{O}$ ,  $^2\text{H}_2^{18}\text{O}$  таркибли йиғинди қолдиқдан иборат композицияни ифодалайди; ва

Б) юқорида номи келтирилган спиртсиз ичимликнинг 100% гача бўлган оғирлиги миқдордаги физиологик мувофиқ ингредидентни.

3. Спиртсиз ичимлик 1-2-бандларнинг ҳар бири бўйича шу билан фарқланади ва куйидаги равишда  $^1\text{H}_2^{16}\text{O}$  нинг оддий таркиби юқорида номи келтирилган спиртсиз ичимлик вазнининг 80 % гача миқдорни ташкил этган оддий сувдан иборат бўлиб, бу ерда юқорида номи келтирилган оддий сув ўзи билан 99.731% дан 99.757% гача миқдордаги  $^1\text{H}_2^{16}\text{O}$  дан ва мос равишда 100% гача бўлган  $^1\text{H}_2^{17}\text{O}$ ,  $^1\text{H}_2^{18}\text{O}$ ,  $^1\text{H}^2\text{H}^{16}\text{O}$ ,  $^1\text{H}^2\text{H}^{17}\text{O}$ ,  $^1\text{H}^2\text{H}^{18}\text{O}$ ,  $^2\text{H}_2^{16}\text{O}$ ,  $^2\text{H}_2^{17}\text{O}$ ,  $^2\text{H}_2^{18}\text{O}$  таркибли йиғинди қолдиқдан иборат композицияни ифодалайди.

4. Спиртсиз ичимлик 1-3-бандларнинг ҳар бири бўйича шу билан фарқланади ва куйидаги алоҳида тоза енгил сув куйидаги гуруҳдан танлаб олинган: дистиллиланган сув, ионсизланган сув, тескари осмотик ишлов беришдан ўтган сув.

5. Спиртсиз ичимлик 3-банд бўйича, шу билан фарқланади ва куйидаги таркибига эга бўлган оддий сув куйидаги гуруҳдан танлаб олинган: ичимлик суви, минералланган сув, минерал сув, дистиллиланган сув, ионсизланган сув, вода, тескари осмотик ишлов беришдан ўтган сув.

6. Спиртсиз ичимлик 1-3-бандларнинг ҳар бири бўйича шу билан фарқланади ва куйидаги физиологик мувофиқ компонент сифатида куйидаги гуруҳдан танлаб олинган камида битта компонент хизмат қилади: табиий мева шарбати, сабзаёт шарбати, реза мева шарбати, гулшира, эрийдиган курук ичимлик, озуқа клетчаткаси, озиқа компоненти.

7. Спиртсиз ичимлик 1-3-бандларнинг ҳар бири бўйича, шу билан фарқланади ва куйидаги физиологик мувофиқ компонент сифатида куйидаги гуруҳдан танлаб олинган камида битта компонент хизмат қилади: ноорганик тузлар, минерал моддалар, нутриентлар, витаминлар, флавоноллар, антиоксидантлар, мазали моддалар, экстракт-

лар, эссенциялар, бўёқ моддалар, ароматизаторлар, озуқа кислоталари, рағбатлантирувчи ва тетиклантирувчи моддалар, технологик қўшимчалар.

8. Спиртсиз ичимлик 1-3-бандларнинг ҳар бири бўйича шу билан фарқланади ва куйидаги юқорида номи келтирилган спиртсиз ичимлик суви бўлиб ҳисобланади.

9. Спиртсиз ичимлик 1-3-бандларнинг ҳар бири бўйича шу билан фарқланади ва куйидаги юқорида номи келтирилган спиртсиз ичимлик куйидаги гуруҳдан танлаб олинган: ошхона ичимлик суви, минералланган сув, минерал сув, ошхона минерал суви, даволаш-профилактика минерал суви, даволаш минерал суви, болалар учун ичимлик суви.

10. Спиртсиз ичимлик 8- ёки 9-бандлар бўйича шу билан фарқланади ва куйидаги газланган спиртсиз ичимлик бўлиб ҳисобланади.

11. Спиртсиз ичимлик 1-3-бандларнинг ҳар бири бўйича шу билан фарқланади ва куйидаги юқорида номи келтирилган спиртсиз ичимлик купажданган ичимлик бўлиб ҳисобланади.

12. Спиртсиз ичимлик 11-банд бўйича шу билан фарқланади ва куйидаги юқорида номи келтирилган спиртсиз ичимлик куйидаги гуруҳдан танлаб олинган: ошхона ичимлиги, махсус мақсадлар учун мўлжалланган ичимлик, тетиклантирувчи ичимлик, салқин ичимлик, қувватни оширадиган ичимлик, лимонад, спиртсиз коктейл.

13. Спиртсиз ичимлик 11-12-бандларнинг ҳар бири бўйича шу билан фарқланади ва куйидаги газланган спиртсиз ичимлик бўлиб ҳисобланади.

14. Спиртсиз ичимлик 1-3-бандларнинг ҳар бири бўйича шу билан фарқланади ва куйидаги юқорида номи келтирилган спиртсиз ичимлик куйидаги гуруҳдан танлаб олинган: шарбат, гулшира, кисель, морс, чой, квас, спиртсиз пиво.

15. Спиртсиз ичимлик 11-банд бўйича шу билан фарқланади ва куйидаги газланган спиртсиз ичимлик бўлиб ҳисобланади.

1. Безалкогольный напиток с повышенным содержанием  $^1\text{H}_2^{16}\text{O}$ , характеризующийся тем, что содержание  $^1\text{H}_2^{16}\text{O}$  составляет не менее 99.76% от веса воды вышеназванного безалкогольного напитка, включающий в себя:

А) особо чистую легкую воду в количестве от 20 до 99,9% от веса вышеназванного безалкогольного напитка, где особо чистая легкая вода представляет собой композицию из  $^1\text{H}_2^{16}\text{O}$  в количестве от 99.76 до 99.99%, и суммарного остаточ-

ного содержания  $^1\text{H}_2^{17}\text{O}$ ,  $^1\text{H}_2^{18}\text{O}$ ,  $^1\text{H}^2\text{H}^{16}\text{O}$ ,  $^1\text{H}^2\text{H}^{17}\text{O}$ ,  $^1\text{H}^2\text{H}^{18}\text{O}$ ,  $^2\text{H}_2^{16}\text{O}$ ,  $^2\text{H}_2^{17}\text{O}$ ,  $^2\text{H}_2^{18}\text{O}$  до 100% соответственно; и

Б) физиологически приемлемый ингредиент в количестве до 100% веса вышеназванного безалкогольного напитка.

2. Безалкогольный напиток по п. 1, о т л и ч а ю щ и й с я тем, что содержание  $^1\text{H}_2^{16}\text{O}$  составляет не менее 99.80% от веса воды вышеназванного безалкогольного напитка, включающий в себя:

А) особо чистую легкую воду в количестве от 20 до 99,9% от веса вышеназванного безалкогольного напитка, где особо чистая легкая вода представляет собой композицию из  $^1\text{H}_2^{16}\text{O}$  в количестве от 99.80 до 99.99%, и суммарного остаточного содержания  $^1\text{H}_2^{17}\text{O}$ ,  $^1\text{H}_2^{18}\text{O}$ ,  $^1\text{H}^2\text{H}^{16}\text{O}$ ,  $^1\text{H}^2\text{H}^{17}\text{O}$ ,  $^1\text{H}^2\text{H}^{18}\text{O}$ ,  $^2\text{H}_2^{16}\text{O}$ ,  $^2\text{H}_2^{17}\text{O}$ ,  $^2\text{H}_2^{18}\text{O}$  до 100% соответственно; и

Б) физиологически приемлемый ингредиент в количестве до 100% веса вышеназванного безалкогольного напитка.

3. Безалкогольный напиток по каждому из пп. 1-2, о т л и ч а ю щ и й с я тем, что он дополнительно содержит обычную воду с обычным содержанием  $^1\text{H}_2^{16}\text{O}$  в количестве до 80% от веса вышеназванного безалкогольного напитка, где вышеназванная обычная вода представляет собой композицию из  $^1\text{H}_2^{16}\text{O}$  в количестве от 99.731 до 99.757%, и суммарного остаточного содержания  $^1\text{H}_2^{17}\text{O}$ ,  $^1\text{H}_2^{18}\text{O}$ ,  $^1\text{H}^2\text{H}^{16}\text{O}$ ,  $^1\text{H}^2\text{H}^{17}\text{O}$ ,  $^1\text{H}^2\text{H}^{18}\text{O}$ ,  $^2\text{H}_2^{16}\text{O}$ ,  $^2\text{H}_2^{17}\text{O}$ ,  $^2\text{H}_2^{18}\text{O}$  до 100% соответственно.

4. Безалкогольный напиток по каждому из пп. 1-3, о т л и ч а ю щ и й с я тем, что особо чистая легкая вода выбрана из группы: дистиллированная вода, деионизированная вода, вода, прошедшая обратноосмотическую обработку.

5. Безалкогольный напиток по п. 3, о т л и ч а ю щ и й с я тем, что обычная вода с обычным содержанием  $^1\text{H}_2^{16}\text{O}$  выбрана из группы: питьевая вода, минерализованная вода, минеральная вода, дистиллированная вода, деионизированная вода, вода, прошедшая обратноосмотическую обработку.

6. Безалкогольный напиток по каждому из пп. 1-3, о т л и ч а ю щ и й с я тем, что физиологически приемлемым компонентом является по крайней мере один, выбранный из группы: натуральный фруктовый сок, овощной сок, ягодный сок, нектар, растворимый сухой напиток, пищевая клетчатка, пищевой компонент.

7. Безалкогольный напиток по каждому из пп. 1-3, о т л и ч а ю щ и й с я тем, что физиологически приемлемым компонентом является по крайней мере один, выбранный из группы: неорганические соли, минеральные вещества, нутриенты, витамины, флавонолы, антиоксиданты, вкусовые

вещества, экстракты, эссенции, красители, ароматизаторы, пищевые кислоты, стимулирующие и тонизирующие вещества, технологические добавки.

8. Безалкогольный напиток по каждому из пп. 1-3, о т л и ч а ю щ и й с я тем, что вышеназванный безалкогольный напиток является питьевой водой.

9. Безалкогольный напиток по каждому из пп. 1-3, о т л и ч а ю щ и й с я тем, что вышеназванный безалкогольный напиток выбран из группы: столовая питьевая вода, минерализованная вода, минеральная вода, минеральная столовая вода, лечебно-профилактическая минеральная вода, лечебная минеральная вода, питьевая вода для детей.

10. Безалкогольный напиток по пп. 8 или 9, о т л и ч а ю щ и й с я тем, что он является газированным безалкогольным напитком.

11. Безалкогольный напиток по каждому из пп. 1-3, о т л и ч а ю щ и й с я тем, что вышеназванный безалкогольный напиток является купажируемым напитком.

12. Безалкогольный напиток по п. 11, о т л и ч а ю щ и й с я тем, что вышеназванный безалкогольный напиток выбран из группы: столовый напиток, напиток для специальных целей, освежающий напиток, прохладительный напиток, тоник, лимонад, безалкогольный коктейль.

13. Безалкогольный напиток по каждому из пп. 11-12, о т л и ч а ю щ и й с я тем, что он является газированным безалкогольным напитком.

14. Безалкогольный напиток по каждому из пп. 1-3, о т л и ч а ю щ и й с я тем, что вышеназванный безалкогольный напиток выбран из группы: сок, нектар, кисель, морс, чай, квас, безалкогольное пиво.

15. Безалкогольный напиток по п. 14, о т л и ч а ю щ и й с я тем, что он является газированным безалкогольным напитком.

## А 61

(11) IAP 04199

(13) С

(51) 8 А 61 В 17/56

(21) IAP 2007 0048

(22) 12.02.2007

(71)(73) Ўзбекистон Республикаси Соғлиқни сақлаш вазирлиги Травматология ва ортопедия илмий-текшириш институти, UZ

Научно-исследовательский институт травматологии и ортопедии Министерства здравоохранения Республики, UZ

(72) Нуралиев Хусниддин Адашалиевич, Шотурсунов Шохайдар Шоалиевич, Рафиков Рахмонжон Рахимович, UZ

**(54) Умуртқа канали дегенератив стенозини даволашнинг жаррохлик усули**  
**Способ хирургического лечения дегенеративного стеноза позвоночного канала**

**(57)** Юмшоқ тўқималарни яллиғланган ўсиқлар чизиқлари бўйича кесиш, яллиғланган ўсиқлар ва ёйчаларни бўғим ўсиқларигача скелетлаш, умуртқа канали ичидаги бор нарсани декомпрессиялаш йўли билан ляминопластикани ўтказишни ўз ичига олган умуртқа канали дегенератив стенозини хирургик даволаш усули шу билан фарқланади, яллиғланган ўсиқлар ва ёйчалар бўғим ўсиқларигача скелетлангандан кейин маҳкамланиш жойларида сарик боғлам олиб ташланади, юқорида жойлашган умуртқа суягининг 1/3-2/3-ёйлари ва патологик умуртқа ёйи ички юзасининг гипертрофияга учраган қисми кесиб ташланади

Способ хирургического лечения дегенеративного стеноза позвоночного канала, включающий проведение ляминопластики путем проведения разреза мягких тканей по линии остистых отростков, скелетирования остистых отростков и дужек до суставных отростков, декомпрессии содержимого позвоночного канала, отличающийся в том, что после скелетирования остистых отростков и дужек до суставных отростков удаляют желтую связку в местах прикрепления, иссекают 1/3-2/3 дуги вышележащего позвонка и гипертрофированную часть внутренней поверхности дуги патологического позвонка.

**(11) IAP 04200**

**(13) C**

**(51)** 8 A 61 B 17/56, A 61 B 17/00

**(21)** IAP 2007 0179

**(22) 15.05.2007**

**(71)(73)** Ўзбекистон Республикаси Соғлиқни сақлаш вазирлиги Травматология ва ортопедия илмий-текшириш институти, UZ

Научно-исследовательский институт травматологии и ортопедии Министерства здравоохранения Республики Узбекистан, UZ

**(72)** Джураев Ахрарбек Махмутович, Рахматуллаев Хайрулла Рахматулла угли, Юсупов Шавкат Бобононович, UZ

**(54)** Болаларда Пертес касаллигини даволаш усули

**Способ лечения болезни Пертеса у детей**

**(57)** Ўз ичига терини кесишни, диафизни ва соннинг катта кўст суягини қаватлаб очишни, сон суягини асоси билан сон бошчасига қараган пона

кўринишида резецирлашни, понадан суяк трансплантатларини тайёрлашни, туннеллар шакллантиришни, олинган суяк трансплантатларини туннелларга киритишни, уларни маҳкамлашни, ярани қаватлаб тикишни ва тозсон гипсли боғламни боғлашни олган болаларда Пертес касаллигини даволаш усули шу билан фарқланади, тери кесими узунлиги 10-15 см ўроксимон шаклда амалга оширилади ва сон суягининг бўйнида туннеллар шакллантирилади, шу билан бирга иккита параллель горизонтал туннеллар ва иккита уларни кесиб ўтувчи параллель вертикаль туннеллар шакллантирилади, маҳкамлаш Г-симон фиксатор билан амалга оширилади

Способ лечения болезни Пертеса у детей, включающий проведение разреза кожи, послойное обнажение диафиза и большого вертела бедра, резецирование бедренной кости в виде клина, обращенного основанием к головке бедра, изготовление из клина костных трансплантатов, формирование туннелей, введение полученных костных трансплантатов в туннели, их фиксирование, послойное ушивание раны и накладывание тазобедренной гипсовой повязки, отличающийся в том, что разрез кожи производят серповидной формы длиной 10-15 см, формируют туннели на шейке бедренной кости, при этом формируют два параллельных горизонтальных туннеля и два пересекающих их параллельных вертикальных туннеля, фиксацию производят Г-образным фиксатором.

**(11) IAP 04201**

**(13) C**

**(51)** 8 A 61 K 31/519, A 61 P 13/00

**(21)** IAP 2008 0376

**(22) 04.04.2006**

**(31)(32)(33)** PCT/KR 2006/001242, 04.04.2006, KR

**(71)(73)** ДОНГ-А ФАРМАСЬЮТИКАЛ КО., ЛТД., KR

**(72)** Ю, Дзае Янг; ЧОИ, Сеул Мин; КАНГ, Киунг Коо; АХН, Биоунг Ок; ЙОО, Моохи, KR

**(85)** 04.11.2008

**(86)** PCT/KR 2006/001242, 04.04.2006

**(87)** WO 2007/114534, 11.10.2007

**(54)** Простата беги гиперплазиясини даволаш ва олдини олиш учун таркибида пиразолопиримидинон ҳосиласи бўлган доривор восита  
**Лекарственное средство для предупреждения и лечения гиперплазии предстательной железы, содержащее производное пиразолопиримидинона**

(57) 1. Таркибида фаол ингредиентнинг самарали миқдори бўлган, простата бешик(ВРН) хавфсиз гиперплазиясининг олдини олиш ва даволаш учун доривор восита ва суюлтиргичлар, тўлдирувчилар ёки ёрдамчи моддалар, бунда фаол ингредиент сифатида восита ўз ичига қуйидаги I таркибий формула билан ифодаланган бирикма олган:

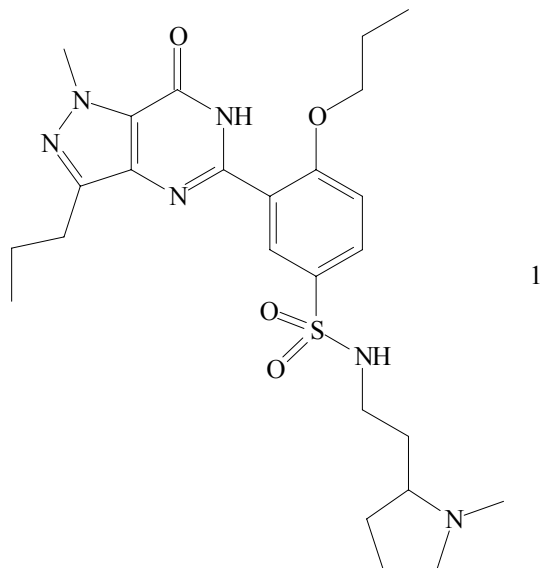

1

2. Таркибида 1-бандда келтирилган I таркибий формула билан ифодаланган фаол ингредиентнинг самарали миқдори бўлган, пастки сийдик йўллари(LUTS) симптомларини олдини олиш ва даволаш учун доривор восита ва суюлтиргичлар, тўлдирувчилар ёки ёрдамчи моддалар.

3. 1 ёки 2-бандлар бўйича доривор восита, бунда восита PDE-5 фаоллигини ингибирлайди.

4. 1 ёки 2-бандлар бўйича доривор восита, бунда восита PDE-11 фаоллигини ингибирламайди, лекин PDE-5 фаоллигини ингибирлайди.

5. 4-банд бўйича доривор восита, бунда восита уруғдонлар учун токсик эмас ва миалгияга олиб келмайди, чунки у PDE-11 фаоллигига нисбатан ингибирловчи таъсирга эга эмас .

6. 1 ёки 2- бандлар бўйича доривор восита, бунда восита ички уретрал босимни (IUP) пасайтиради.

7. 1 ёки 2- бандлар бўйича доривор восита, бунда восита таъсири кам мароталаб киритишда узок муддат давом этади.

8. 7-банд бўйича доривор восита, бунда восита таъсири бир марта киритишда кумуляциясиз 12-24 с мобайнида давом этади.

9. 1 ёки 2- бандлар бўйича доривор восита, бунда ушбу фаол ингредиент 50-70 мин давомида қонда максимал концентрацияга етади.

10. 1 ёки 2- бандлар бўйича доривор восита, бунда ушбу фаол ингредиентнинг тўлиқмас чиқадиган даври 9-15 с ни ташкил қилади.

11. Таркибида 1-бандда келтирилган I таркибий формула билан ифодаланган фаол ингредиент-

нинг самарали миқдори бўлган, уретра силлик мускулатурасининг ёки простата бешик силлик мускулатурасининг бўшашишни таъминловчи доривор восита ва суюлтиргичлар, тўлдирувчилар ёки ёрдамчи моддалар.

12. 11-банд бўйича доривор восита, бунда восита PDE-5 фаоллигини ингибирлайди.

13. 11-банд бўйича доривор восита, бунда восита PDE-11 фаоллигини ингибирламайди, лекин PDE-5 фаоллигини ингибирлайди.

14. 13-банд бўйича доривор восита, бунда восита уруғдонлар учун токсик эмас ва миалгияга олиб келмайди, чунки у PDE-11 фаоллигига нисбатан ингибирловчи таъсирга эга эмас.

15. 11-банд бўйича доривор восита, бунда восита ички уретрал босимни (IUP) пасайтиради.

16. 11-банд бўйича доривор восита, бунда восита таъсири кам мароталаб киритишда узок муддат мобайнида давом этади.

17. 16-банд бўйича доривор восита, бунда восита таъсири бир марта киритишда кумуляциясиз 12-24 с мобайнида давом этади.

18. 11-банд бўйича доривор восита, бунда ушбу фаол ингредиент 50-70 мин давомида қонда максимал концентрацияга етади.

19. 11-банд бўйича доривор восита, бунда ушбу фаол ингредиентнинг тўлиқмас чиқадиган даври 9-15 с ни ташкил қилади.

1. Лекарственное средство для предупреждения и лечения доброкачественной гиперплазии предстательной железы (ВРН), содержащее эффективное количество активного ингредиента и разбавители, наполнители или вспомогательные вещества, при этом в качестве активного ингредиента оно содержит соединение, представленное следующей структурной формулой 1:

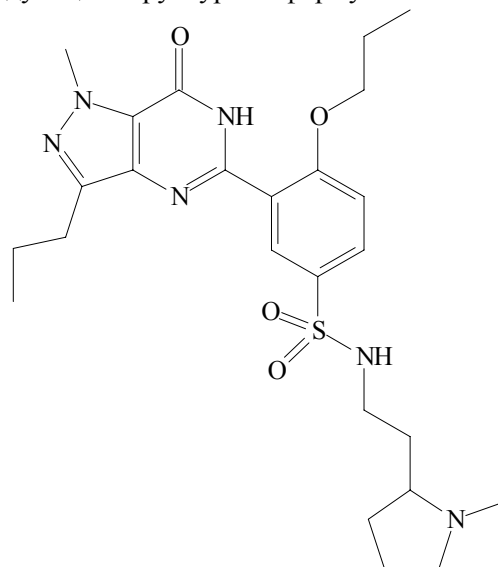

1

2. Лекарственное средство для предупреждения и лечения симптомов нижних мочевых путей (LUTS), содержащее эффективное количество активного ингредиента, представленного структурной формулой 1, приведенной в п. 1, и разбавители, наполнители или вспомогательные вещества.
3. Лекарственное средство по пп. 1 или 2, где средство ингибирует активность PDE-5.
4. Лекарственное средство по пп. 1 или 2, где средство не ингибирует активность PDE-11, но ингибирует активность PDE-5.
5. Лекарственное средство по п. 4, где средство не является токсичным для семенников и не вызывает миалгию, поскольку оно не обладает ингибирующим действием в отношении активности PDE-11.
6. Лекарственное средство по пп. 1 или 2, где средство снижает внутриуретральное давление (IUP).
7. Лекарственное средство по пп. 1 или 2, где действие средства продолжается в течение длительного периода времени при низкой кратности введения.
8. Лекарственное средство по п. 7, где действие средства продолжается в течение 12-24 ч без кумуляции при однократном введении.
9. Лекарственное средство по пп. 1 или 2, где указанный активный ингредиент достигает максимальной концентрации в крови в течение 50-70 мин.
10. Лекарственное средство по пп. 1 или 2, где период полувыведения указанного активного ингредиента составляет 9-15 ч.
11. Лекарственное средство для расслабления гладкой мускулатуры уретры или гладкой мускулатуры предстательной железы, содержащее эффективное количество активного ингредиента, представленного структурной формулой 1, приведенной в п. 1, и разбавители, наполнители или вспомогательные вещества.
12. Лекарственное средство по п. 11, где средство ингибирует активность PDE-5.
13. Лекарственное средство по п. 11, где средство не ингибирует активность PDE-11, но ингибирует активность PDE-5.
14. Лекарственное средство по п. 13, где средство не является токсичным для семенников и не вызывает миалгию, поскольку оно не обладает ингибирующим действием в отношении активности PDE-11.
15. Лекарственное средство по п. 11, где средство снижает внутриуретральное давление (IUP).
16. Лекарственное средство по п. 11, где действие средства продолжается в течение длительного периода времени при низкой кратности введения.

17. Лекарственное средство по п. 16, где действие средства продолжается в течение 12-24 ч без кумуляции при однократном введении.
18. Лекарственное средство по п. 11, где указанный активный ингредиент достигает максимальной концентрации в крови в течение 50-70 мин.
19. Лекарственное средство по п. 11, где период полувыведения указанного активного ингредиента составляет 9-15 ч.

## В бўлими ТУРЛИ ТЕХНОЛОГИК ЖАРАЁНЛАР

### Раздел В РАЗЛИЧНЫЕ ТЕХНОЛОГИЧЕСКИЕ ПРОЦЕССЫ

#### В 01

(11) IAP 04202

(13) C

(51) 8 В 01 D 50/00

(21) IAP 2008 0187

(22) 22.05.2008

(71)(72)(73) Астанов Рустам Аблакулович, Астанов Эркин Рустамович, Гойзенштейн Михаил Борисович, UZ

(54) Саноат корхоналарида кувурлардан чиққан газлар ва чанг аралашмаларини утилизацияси учун қурилма

Устройство для утилизации газов и пыльных примесей из труб промышленных предприятий

(57) Таркибига кириш ва чиқишли кувурлари бор абсорбер кирган, саноат корхоналари кувурларидан чиққан газлар ва чанг аралашмаларини утилизацияси учун қурилма шу билан ф а р қ л а н а д и к и, чиқувчи кувурнинг чиқиш умумий девор ҳосил қилиб, қирувчи кувурнинг кириши билан бирлаштирилган, бунда иккала кувурларнинг деворлари перфорацияланган, кириш кувурининг бошқа томони эса торроқ қилиб бажарилган ва тортувчи вентилятор билан таъминланган, шунинг билан бирга абсорбер тортувчи вентилятор сифимининг ичига йўналтирилган чанглатгичлари бор қўшимча кувур, ва пастга йўналтирилган игналари бор перфорацияланган дисклар билан таъминланган.

Установка для утилизации газов и пыльных примесей из труб промышленных предприятий, содержащая абсорбер с входящим и выходящим трубопроводами, о т л и ч а ю щ а я с я тем, что выход выходящего трубопровода сопряжен с входом входящего с образованием общей стен-

ки, причем стенки обоих трубопроводов перфорированы, а другой конец входящего трубопровода выполнен суженным и снабжен вытяжным вентилятором, при этом абсорбер снабжен дополнительной трубой с распылителями, направленными внутрь емкости вытяжного вентилятора, и перфорированными дисками с иглами, направленными вниз.

### С бўлими

## КИМЁ ВА МЕТАЛЛУРГИЯ

### Раздел С

## ХИМИЯ И МЕТАЛЛУРГИЯ

### С 01

(11) IAP 04203

(13) С

(51) 8 С 01 D 7/00

(21) IAP 2007 0288

(22) 13.07.2007

(71)(73) Тошкент кимё-технология институти, UZ  
Ташкентский химико-технологический институт, UZ

(72) Ибрагимов Гуломжон Инамович, Якубов Рискивай Якубович, Туробжонов Садриддин Мухаммадинович, Эркаев Актам Улашевич, Рамбергенов Абад Кенгесбаевич, Тоиров Зокир Каландарович, Мухамедов Кобул Гафурович, Ибрагимов Абдумалик Абдуллазизович, Линкеевич Владимир Антонович, UZ

(54) Кальцийланган содани олиш усули

Способ получения кальцинированной соды

(57) Абсорбция - тозаланган намакобни аммиак билан тўйинтиришни, аммонийлаштирилган намакобни олдиндан карбонлаштиришни, олдиндан карбонлаштириб олинган суюқликни таркибида  $\text{CO}_2$  бўлган, карбонлаштириш колоннасининг пастки ва ўрта қисмига икки оқимда узатиладиган оҳакли куйдириш печларининг газни билан карбонлаштириш колоннасида карбонлашни, олинган суспензияни совитишни, ҳосил бўлган кристалли натрий бикарбонатини филтрларда ажратиб олишни, уни хлор-ионлардан ювишни, натрий бикарбонатини кальцийлашни ўз ичига олган кальцийланган сода олиш усули шу билан фарқланадики, карбонлаш учун  $\text{CO}_2$  нинг хажмий миқдори 25-36 % бўлган оҳакли куйдириш печларининг газни қўлланади, олдиндан карбонлаштириб олинган суюқликдаги  $\text{CO}_2$  таркиби 50-100 н.д.да ушлаб турилади, натрий бикарбонатини кристаллаш зонасидаги ҳарорат 50-62°C ни ташкил этади.

Способ получения кальцинированной соды, включающий абсорбцию - насыщение аммиаком очищенного рассола, предварительную карбонизацию аммонизированного рассола, карбонизацию в карбонизационной колонне предварительно карбонизованной жидкости газом известково-обжигательных печей, содержащим  $\text{CO}_2$ , подаваемым двумя потоками: в нижнюю и среднюю части карбонизационной колонны, охлаждение полученной суспензии, отделение образовавшегося кристаллического бикарбоната натрия на фильтрах, его промывку от хлор-ионов, кальцинацию бикарбоната натрия, о т л и ч а ю щ и й с я тем, что для карбонизации используют газ известково-обжигательных печей с объемной долей  $\text{CO}_2$  25-36 %, содержание  $\text{CO}_2$  в предварительно карбонизованной жидкости поддерживают равным 50-100 н.д., температура в зоне кристаллизации бикарбоната натрия составляет 50-62°C.

### С 07

(11) IAP 04204

(13) С

(51) 8 С 07 С 231/00, С 07 С 233/00, А 61 К 31/165, А 61 Р 25/00

(21) IAP 2006 0294

(22) 01.08.2006

(31)(32)(33) 05.08278, 03.08.2005, FR

(71)(73) ЛЕ ЛАБОРАТУАР СЕРВЬЕ, FR

(72) Жерар Кокерель; Жюли Лиоль; Жан-Клод Суви, FR

(54) V агомелатиннинг янги кристаллик шакли, уни олиш усули ва таркибида у бўлган фармацевтик композициялар  
Новая кристаллическая форма V агомелатина, способ её получения и содержащие ее фармацевтические композиции

(57) 1. (I) формулани V агомелатиннинг кристалл шакли бўлиб:

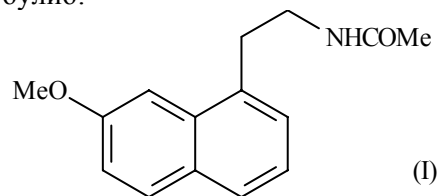

у дифрактометр (мис антикатод) ёрдамида ўлчанган ва d юзалараро масофа, 2 тета брэгг бурчаги, интенсивлик ва нисбий интенсивлик (энг кўп интенсив нурнинг фоизида ифодаланган) кўринишида ифодаланган, куйидаги рентгент дифракцион порошокграмма билан тавсифланади:

2-Тета (°) эксп.	d(Å) эксп.	Интенсивность (%)
9.84	8.979	17
12.40	7.134	15
13.31	6.646	19
15.14	5.848	18
15.98	5.543	18
16.62	5.329	19
17.95	4.939	100
18.88	4.697	65
20.49	4.332	24
20.99	4.228	34
23.07	3.852	39
23.44	3.792	36
24.28	3.663	58
25.10	3.545	19
26.02	3.422	15
26.82	3.322	19
27.51	3.239	16

2. 1-бандга мувофиқ (I) формулани V бирикманнинг кристалл шаклини олиш усули шу билан фарқланади, 100г -[2-(7-метокси-1-нафтил)этил]ацетамид 6 соат мобайнида Р4 типидagi варио-планетар тегирмонда юкориэнергетик тарзда майдаланади.

3. 1-бандга мувофиқ (I) формулани V бирикманнинг кристалл шаклини олиш усули шу билан фарқланади, агомелатин эриш тугагунга қадар иситилади, ундан кейин дарров хона ҳароратига жойлаштирилади ва бир вақтнинг ўзида кам микдорда янги тайёрланган (I) формулани бирикманнинг кристалл шакли қўшилади, ва аралашма кристаллизация тугагунга қадар совитилади.

4. Мелатонинергик тизим бузилишларини даволашда фаолликка эга бўлган фармацевтик композиция битта ёки бир нечта фармацевтик мувофиқ, инерт, нотоксик ташувчилар билан бириккан, 1-бандга мувофиқ V агомелатиннинг кристалл шаклини терапевтик самарали микдорда, фаол компонент сифатида ўз ичига олган.

5. 4-банд бўйича фармацевтик композициянинг уйқу бузилиши, стресс, бежавотирлик, мавсумий аффектив бузилишлар ёки оғир деперессиялар, юрак-томир тизими патологиялари, ичак - ошқозон тизими патологиялари, бир нечта вақт пояслари бўйлаб учир натижасида организмнинг суткалик ритмининг бузилиши туфайли чарчаш ва уйқусизлик, шизофрения, ўткир хавотирлик ҳолатлари, меланхолия, иштаҳа бузилиши, семизлик, уйқусизлик, психотик бузилишлар, эпилепсия, Паркинсон касаллиги, кексаликдаги акли заифлик, табиий ва патологик кексалик билан

боғлиқ турли бузилишлар, мигрень, хотира йўқотиш, Альцгеймер касаллиги, мия қон айланишининг бузилиши, шунингдек, жинсий функцияларни йўқотишларни даволаш учун дори воситасини тайёрлаш, овуляция ингибиторлари сифатида, иммуномодуляторлар сифатида ва хавфли ўсимталарни даволаш учун қўлланилиши.

1. Кристаллическая форма V агомелатина формулы (I)

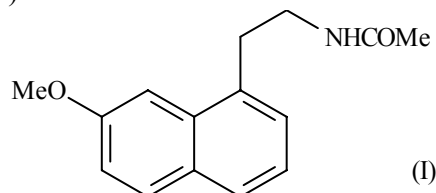

қотари характеризується следующей рентгеновской дифракционной порошкограммой, измеренной с помощью дифрактометра (медный антикато́д) и выраженной в виде межплоскостного расстояния d, брегговского угла 2 тета, интенсивности и относительной интенсивности (выраженной в процентах наиболее интенсивного луча):

2-Тета (°) эксп.	d(Å) эксп.	Интенсивность (%)
9.84	8.979	17
12.40	7.134	15
13.31	6.646	19
15.14	5.848	18
15.98	5.543	18
16.62	5.329	19
17.95	4.939	100
18.88	4.697	65
20.49	4.332	24
20.99	4.228	34
23.07	3.852	39
23.44	3.792	36
24.28	3.663	58
25.10	3.545	19
26.02	3.422	15
26.82	3.322	19
27.51	3.239	16

2. Способ получения кристаллической формы V соединения формулы (I) в соответствии с п. 1, отличающийся тем, что 100 г N-[2-(7-метокси-1-нафтил)этил]ацетамида подвергают высокоэнергетическому измельчению в варио-планетарной мельнице типа Р4 в течение 6 часов.

3. Способ получения кристаллической формы V соединения формулы (I) в соответствии с п. 1,

отличающийся тем, что агомелатин нагревают до завершения расплавления, затем сразу помещают в комнатную температуру, одновременно добавляют небольшое количество свежеприготовленной кристаллической формы соединения формулы (I) и смесь охлаждают до завершения кристаллизации.

4. Фармацевтическая композиция, обладающая активностью при лечении расстройств мелатонинергической системы, содержит в качестве активного компонента кристаллическую форму V агомелатина в соответствии с п. 1 в терапевтически эффективном количестве, в сочетании с одним или несколькими фармацевтически приемлемыми, инертными, нетоксичными носителями.

5. Применение фармацевтической композиции по п. 4 для приготовления лекарственного средства для лечения нарушений сна, стресса, тревоги, сезонных аффективных расстройств или тяжелых депрессий, патологий сердечно-сосудистой системы, патологий пищеварительной системы, бессонницы и утомления вследствие нарушения суточного ритма организма в связи с перелетом через несколько часовых поясов, шизофрении, острых тревожных состояний, меланхолии, нарушений аппетита, ожирения, бессонницы, психических расстройств, эпилепсии, диабета, болезни Паркинсона, старческого слабоумия, различных нарушений, связанных с естественным и патологическим старением, мигрени, потери памяти, болезни Альцгеймера, нарушений мозгового кровообращения, а также расстройств половой функции, в качестве ингибиторов овуляции, иммуномодуляторов и для лечения злокачественных новообразований.

(11) IAP 04205

(13) C

(51) 8 C 07 D 213/00, C 07 D 401/00, C 07 C 311/00, A 61 K 31/4155, A 61 P 27/00

(21) IAP 2009 0012

(22) 16.07.2007

(31)(32)(33) 60/833,907, 28.07.2006, 60/941,923, 04.06.2007, US

(71)(73) ПФАЙЗЕР ПРОДАКТС ИНК., US

(72) ПРАСАНА, Ганеш; БОСУОРТ, Чарльз Флойд; ЛА ФОНТЕЙН, Дженнифер Энни, US

(85) 15.01.2009

(86) PCT/IB 2007/002044, 16.07.2007

(87) WO 2008/015517, 07.02.2008

(54) EP2 агонистлари

Агонисты EP2

(57) 1. Куйидагидан иборат бирикма

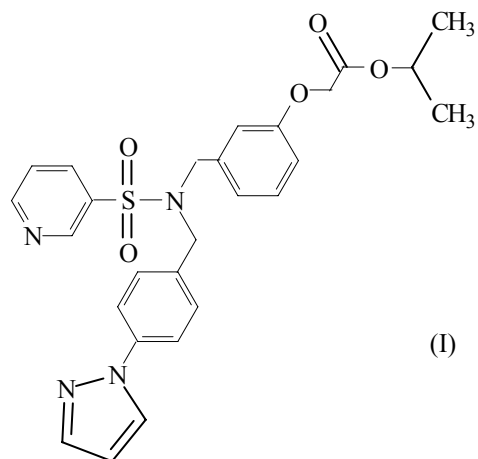

ёки унинг фармацевтик мувофиқ тузи ёки сольват.

2. Таркибида 1-банд бўйича бирикманинг ёки унинг фармацевтик мувофиқ тузи ёки сольвати ва фармацевтик мувофиқ эксципиентининг самарали микдори бўлган, EP2 агонистининг (2 типидagi E2 простагландинининг рецептори) фаоллигига эга фармацевтик композиция.

3. Ўз ичига сут эмизувчига 1-банд бўйича бирикманинг ёки унинг фармацевтик мувофиқ тузи ёки сольватининг терапевтик самарали микдорини киритишни олган, ушбу сут эмизувчида кўз ичи босимини пасайтириш усули.

4. 3-банд бўйича усулда кўз босими одамда пасайтирилади.

5. 4-банд бўйича усулда кўз босими глаукомани даволашда пасайтирилади.

6. 3-банд бўйича усулда 1-банд бўйича бирикма тахминан 0,00001 мг/сутка дан тахминан 10 мг/суткагача киритилади.

7. 3-банд бўйича усулда 1-банд бўйича бирикма тахминан 0,005 мг/сутка киритилади.

8. 3-банд бўйича усулда 1-банд бўйича бирикма маҳаллий киритилади.

1. Соединение, представляющее собой

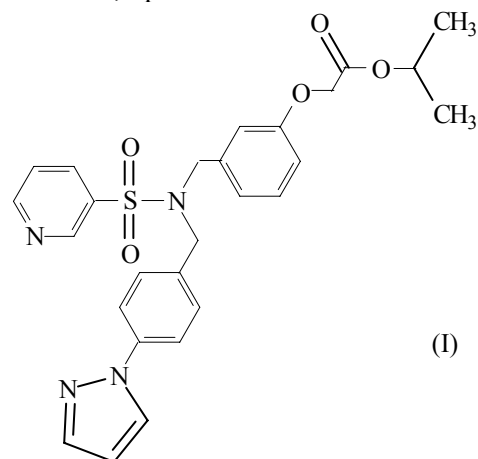



или его фармацевтически приемлемая соль или сольват.

2. Фармацевтическая композиция, обладающая активностью агониста EP2 (рецептор простагландин Е2 типа 2), содержащая эффективное количество соединения по п. 1 или его фармацевтически приемлемой соли или сольвата и фармацевтически приемлемый эксципиент.

3. Способ снижения внутриглазного давления у млекопитающего, включающий введение указанному млекопитающему терапевтически эффективного количества соединения по п. 1 или его фармацевтически приемлемой соли или сольвата.

4. Способ по п. 3, где внутриглазное давление снижают у человека.

5. Способ по п. 4, где внутриглазное давление снижают при лечении глаукомы.

6. Способ по п. 3, где вводят от примерно 0,00001 мг/сутки до примерно 10 мг/сутки соединения по п. 1.

7. Способ по п. 3, где вводят примерно 0,005 мг/сутки соединения по п. 1.

8. Способ по п. 3, где соединение по п. 1 вводят местно.

(11) IAP 04206

(13) С

(51) 8 С 07 D 233/00, С 07 D 209/00, А 61 К 31/4164, А 61 К 31/403, А 61 Р 3/00, А 61 Р 37/00, А 61 Р 11/00, А 61 Р 9/00

(21) IAP 2008 0015

(22) 15.06.2006

(31)(32)(33) 2005118635, 15.06.2005, RU

(71)(73) "ОТЕЧЕСТВЕННЫЕ ЛЕКАРСТВА" ОЧИК АКЦИЯДОРЛИК ЖАМИЯТИ, RU  
ОТКРЫТОЕ АКЦИОНЕРНОЕ ОБЩЕСТВО "ОТЕЧЕСТВЕННЫЕ ЛЕКАРСТВА", RU  
НЕБОЛЬСИН Владимир Евгеньевич, RU

(72) НЕБОЛЬСИН Владимир Евгеньевич; КРОМОВА Татьяна Александровна; ЖЕЛТУХИНА Галина Александровна; КОВАЛЕВА Виолетта Леонидовна, RU

(85) 15.01.2008

(86) PCT/RU 2006/000311, 15.06.2006

(87) WO 2006/135280, 21.12.2006

(54) Аминокислоталарнинг N-ацил ҳосилалари, уларни олиш усули, фармацевтик композиция ва аллергияга қарши, яллиғланишга қарши ва гиполлипидемик воситалар сифатида қўллаш

N-Ацильные производные аминокислот, способ их получения, фармацевтическая композиция и применение в качестве противоаллергических, противовоспалительных и гиполлипидемических средств

(57) 1. (I) умумий формула аминокислоталарининг N-ацил ҳосилалари:

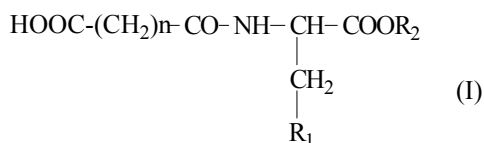

бунда n 2 ёки 3 га тенг; ва R<sub>1</sub> ўзи билан

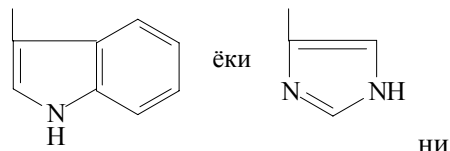

R<sub>2</sub> = H; -CH<sub>3</sub>; -C<sub>2</sub>H<sub>5</sub>;

ҳамда уларнинг фармацевтик мақбул тузларини шундай шарт билан ифодалайдики, бунда (I) умумий формуланинг бирикмаси ўзи билан N<sup>α</sup>-сукцинил-L-гистидинни; N<sup>α</sup>-сукцинил-L-триптофанни;

N<sup>α</sup>-сукцинил-P-триптофанни ва N<sup>α</sup>-сукцинил-D; L-триптофанни ҳамда уларнинг дикалийли тузлари; N<sup>α</sup>-сукцинил-L-триптофанни метил эфирини; N<sup>α</sup>-глутарил-L-гистидинни метил эфирини; N<sup>α</sup>-глутарил-L-триптофанни метил эфирини ифодаламайди.

2. 1-банд бўйича бирикма шу билан фарқланадики, унда фармацевтик мақбул туз ўзи билан моно-ёки динатрий тузини ифодалайди.

3. (I) умумий формула аминокислоталарининг N-ацил ҳосилаларини олиш усули

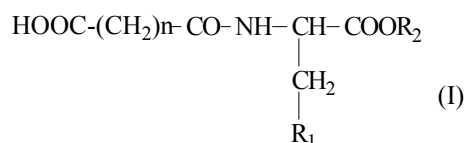

бунда n 2 ёки 3 га тенг; ва R<sub>1</sub> ўзи билан

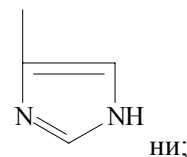

R<sub>2</sub>=H ёки уларнинг фармацевтик мақбул тузларини, умумий формулани аминокислоталарининг сувли эритмасига қаттиқ модда кўринишидаги глутара ангидриди ёки қаҳрабо кислотасини қўшишни ўз ичига олган ҳолда ифодалайди:

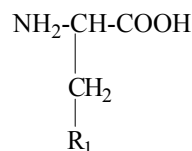

ёки унинг тузлари;  
бунда  $R_1$  ўзи билан

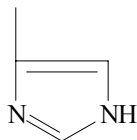

ни ҳамда шарт бўлмаган ҳолда мақсадли маҳсулотнинг унинг тузига айланишининг ифода-лайди.

4. (I) умумий формула аминокислоталарининг N-ацил ҳосилаларини олиш усули

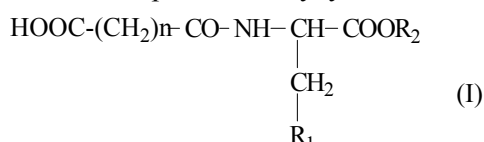

бунда  $n$  2 ёки 3 га тенг; ва  
 $R_1$  ўзи билан

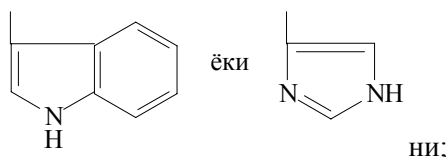

$R_2$  ўзи билан H;  $-\text{CH}_3$ ;  $-\text{C}_2\text{H}_5$

ёки уларнинг фармацевтик мақбул тузлари, икки фазада тизимда глутара ангидриди ёки қаҳраб кислотасини умумий формула аминокислотасининг сувли ёки сувли - органик эритмалари сувга аралашмайдиган органик эриткичи билан реакция ўтказишни ўз ичига киритган ҳолда:

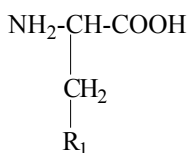

ёки унинг тузлари; ёки

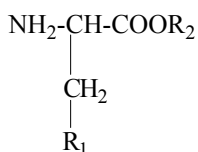

бунда  $R_2$  ўзи билан  $-\text{CH}_3$ ;  $-\text{C}_2\text{H}_5$  ни;  
 $R_1$  эса ўзи билан



ни ва шарт бўлмаган ҳолда мақсадли маҳсулотнинг унинг тузига айланишини ифода-лайди.

5. 1-банд бўйича (I) умумий формула аминокислоталарининг N-ацил ҳосиласини ёки самарали микдорда унинг фармацевтик мақбул тузини

ҳамда фармацевтик мақбул қўшимчаларни ўз ичига олган аллергияга қарши, анафилактикага қарши, яллиғланишга қарши ҳамда гиполипидемик фаолликка эга бўлган фармацевтик композиция.

6. 1-банд бўйича (I) умумий формула аминокислоталарининг N-ацил ҳосиласини ёки самарали микдорда унинг фармацевтик мақбул тузларини ҳамда фармацевтик мақбул қўшимчаларни ўз ичига олган эозинофиллар, нейтрофиллар ва лимфоцитларнинг микдорини ростлаб туриш қобилиятига эга бўлган фармацевтик композиция.

7. 1-банд бўйича (I) умумий формула аминокислоталарининг N-ацил ҳосиласини ёки уларнинг фармацевтик мақбул тузларини ҳамда фармацевтик мақбул қўшимчаларни ўз ичига олган аллергияга қарши, анафилактикага қарши, яллиғланишга қарши ҳамда гиполипидемик фаолликка эга бўлган доривор воситаларини олиш учун қўллаш.

8. 1-банд бўйича (I) умумий формула аминокислоталарининг N-ацил ҳосиласини ёки уларнинг фармацевтик мақбул тузларини гистамин секрециясининг антигенга қарамлилигини, базофилларнинг дегрануляциясини камайтириш, яна шунингдек эозинофиллар, нейтрофиллар ва лимфоцитларнинг микдорини ростлаб туришда фойдаланиладиган доривор воситаларни олиш учун қўллаш.

9. 1-банд бўйича (I) умумий формула аминокислоталарининг N-ацил ҳосиласини ёки уларнинг фармацевтик мақбул тузларини бронхиял астма, псориаз, семириш, юрак ишемик ва бош миёса касалликлари, инфаркт миокард, инсульт симптомларини енгиллаштиришда фойдаланиладиган доривор воситаларни олиш учун қўллаш.

10. (I) умумий формула аминокислоталарининг N-ацил ҳосиласини қўллаш

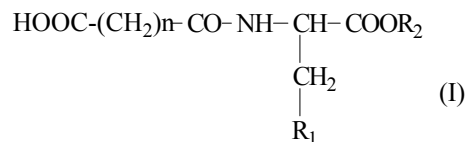

бунда  $n$  2 ёки 3 га тенг; ва  
 $R_1$  ўзи билан

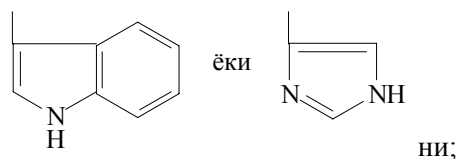

$R_2 = \text{H}$ ;  $-\text{CH}_3$ ;  $-\text{C}_2\text{H}_5$

ёки уларнинг фармацевтик мақбул тузларини, аллергик ринит, поллинозлар, мавсумий ҳамда йил давомида давом этадиган ринит, ўпканинг

аллергик яллиғланиши, атопик дерматит, атеросклероз, эшак еми, ҳашаротларнинг чақиши ва доривор препаратларга бўлган аллергия (шу жумладан анафилактик) реакциялар, совуққа бўладиган аллергиялар, аллергия конъюктивитнинг симптомларни енгиллаштириш учун доривор воситалар сифатида ифодалади.

11. 1-банд бўйича (I) умумий формула аминокислотларининг N-ацил ҳосиласи ёки уларнинг фармацевтик мақбул тузларини ҳамда фармацевтик мақбул қўшимчаларни ўз ичига олган аллергияга қарши, анафилактикага қарши, яллиғланишга қарши ҳамда гипополидемик фаоликка эга бўлган доривор восита.

12. Аллергия, анафилактик касалликлар, шу жумладан яллиғланиш, гиперлипидемия, гиперхолестеринемия билан бир вақтда юз берадиган касалликларини даволашда 1-банд бўйича (I) умумий формула бирикмаси ёки унинг фармацевтик мақбул тузларини сут эмизувчиларга самарали миқдорда киритишни ўз ичига олган даволаш усуллари.

13. Бронхиал астма, псориаз, атеросклероз, семириш, юрак ишемик ва бош мия касалликлари, миокард инфаркти, инсультни даволашда 1-банд бўйича (I) умумий формула бирикмаси ёки унинг фармацевтик мақбул тузларини сут эмизувчиларга самарали миқдорда киритишни ўз ичига олган даволаш усуллари.

14. Аллергик ринит, поллинозлар, мавсумий ҳамда йил давомида давом этадиган ринит, ўпканинг аллергия яллиғланиши, атопик дерматит, эшак еми, ҳашаротларнинг чақиши ва доривор препаратларга бўлган аллергия (шу жумладан анафилактик) реакциялар, совуққа бўладиган аллергиялар, аллергия конъюктивитни даволашда 1-банд бўйича (I) умумий формула бирикмаси ёки унинг фармацевтик мақбул тузларини сут эмизувчиларга самарали миқдорда киритишни ўз ичига олган даволаш усуллари.

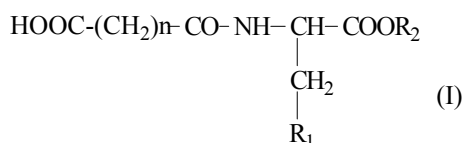

бунда n 2 ёки 3 га тенг; ва R<sub>1</sub> ни ўзи билан

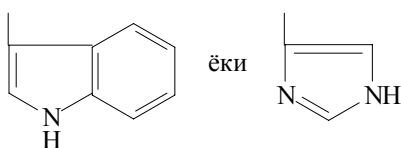

R<sub>2</sub> = H; -CH<sub>3</sub>; -C<sub>2</sub>H<sub>5</sub>

ёки унинг фармацевтик мақбул тузини ифодалади.

1. N-Ацильные производные аминокислот общей формулы (I)

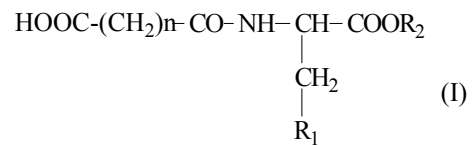

где n равно 2 или 3 и R<sub>1</sub> представляет

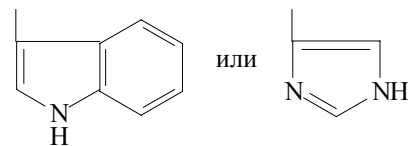

R<sub>2</sub> = H, -CH<sub>3</sub>, -C<sub>2</sub>H<sub>5</sub>; и их фармацевтически приемлемые соли, при условии, что соединение общей формулы (I) не является N<sup>α</sup>-сукцинил-L-гистидином, N<sup>α</sup>-сукцинил-L-триптофаном, N<sup>α</sup>-сукцинил-D-триптофаном и его дикалиевой солью, N<sup>α</sup>-сукцинил-L-триптофаном метиловым эфиром, N<sup>α</sup>-глутарил-L-гистидином метиловым эфиром, N<sup>α</sup>-глутарил-L-триптофаном метиловым эфиром, N<sup>α</sup>-глутарил-D-триптофаном метиловым эфиром.

2. Соединение по п. 1, где фармацевтически приемлемая соль представляет собой моно- или динатриевую соль.

3. Способ получения N-ацильных производных аминокислот общей формулы (I)

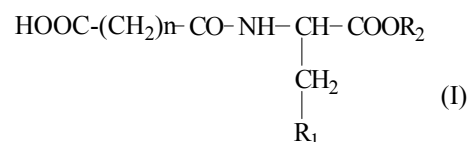

где n равно 2 или 3 и R<sub>1</sub> представляет

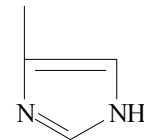

R<sub>2</sub>=H или их фармацевтически приемлемых солей, включающий прибавление ангидрида глутаровой или янтарной кислоты в виде твердого вещества к водному раствору аминокислоты общей формулы

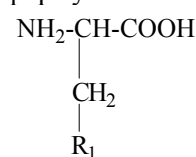

или ее соли, где R<sub>1</sub> представляет

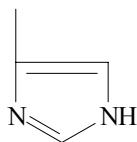

и необязательно превращение целевого продукта в его соль.

4. Способ получения N-ацильных производных аминокислот общей формулы (I)

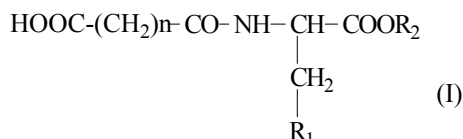

где n равно 2 или 3 и R<sub>1</sub> представляет

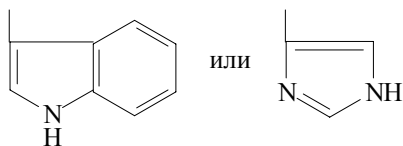

R<sub>2</sub> представляет H, -CH<sub>3</sub>, -C<sub>2</sub>H<sub>5</sub>

или их фармацевтически приемлемых солей, включающий проведение реакции в двухфазной системе ангидрида глутаровой или янтарной кислоты в несмешивающемся с водой органическом растворителе с водным или водно-органическим раствором аминокислоты общей формулы

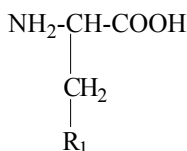

или ее соли, или

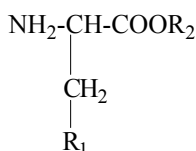

где R<sub>2</sub> представляет -CH<sub>3</sub>, -C<sub>2</sub>H<sub>5</sub>, а R<sub>1</sub> представляет

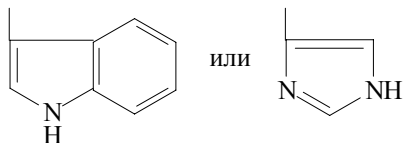

и необязательно превращение целевого продукта в его соль.

5. Фармацевтическая композиция, обладающая противоаллергической, антианафилактической, противовоспалительной и гиполипидемической активностью, включающая N-ацильное производное аминокислот общей формулы (I) по п. 1 или его фармацевтически приемлемую соль в эффективном количестве и фармацевтически приемлемые добавки.

6. Фармацевтическая композиция, обладающая способностью регулировать содержание эозино-

филов, нейтрофилов и лимфоцитов, включающая N-ацильное производное аминокислот общей формулы (I) по п. 1 или его фармацевтически приемлемую соль в эффективном количестве и фармацевтически приемлемые добавки.

7. Применение N-ацильных производных аминокислот общей формулы (I) по п. 1 или их фармацевтически приемлемых солей для получения лекарственного средства, обладающего противоаллергической, антианафилактической, противовоспалительной и гиполипидемической активностью.

8. Применение N-ацильных производных аминокислот общей формулы (I) по п. 1 или их фармацевтически приемлемых солей для получения лекарственного средства для снижения антигензависимой секреции гистамина, дегрануляции базофилов, а также регулирования содержания эозинофилов, нейтрофилов и лимфоцитов.

9. Применение N-ацильных производных аминокислот общей формулы (I) по п. 1 или их фармацевтически приемлемых солей для облегчения симптомов бронхиальной астмы, псориаза, ожирения, ишемической болезни сердца и головного мозга, инфаркта миокарда, инсульта.

10. Применение N-ацильных производных аминокислот общей формулы (I)

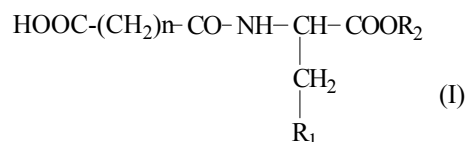

где n равно 2 или 3 и R<sub>1</sub> представляет

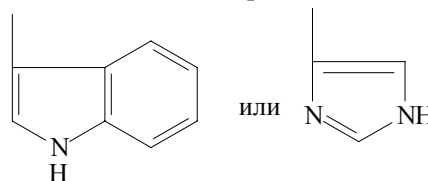

R<sub>2</sub> = H, -CH<sub>3</sub>, -C<sub>2</sub>H<sub>5</sub> или их фармацевтически приемлемых солей в качестве лекарственного средства для облегчения симптомов аллергического ринита, поллинозов, сезонного и круглогодичного ринита, аллергического воспаления легких, атопического дерматита, атеросклероза, крапивницы, аллергических (в том числе анафилактических) реакций на укусы насекомых и лекарственные препараты, холодовой аллергии, аллергического конъюнктивита.

11. Лекарственное средство, обладающее противоаллергической, антианафилактической, противовоспалительной и гиполипидемической активностью, включающее N-ацильное про-

изводное аминокислот общей формулы (I) по п. 1 или его фармацевтически приемлемую соль и фармацевтически приемлемые добавки.

12. Способ лечения аллергических, анафилактических заболеваний, в том числе заболеваний, сопровождающихся воспалением, гиперлипидемией, гиперхолестеринемией, включающий введение млекопитающему эффективного количества соединения общей формулы (I) по п. 1 или его фармацевтически приемлемой соли.

13. Способ лечения бронхиальной астмы, псориаза, атеросклероза, ожирения, ишемической болезни сердца и головного мозга, инфаркта миокарда, инсульта, включающий введение млекопитающему эффективного количества соединения общей формулы (I) по п. 1 или его фармацевтически приемлемой соли.

14. Способ лечения аллергического ринита, поллинозов, сезонного и круглогодичного ринита, аллергического воспаления легких, атопического дерматита, крапивницы, аллергических (в том числе анафилактических) реакций на укусы насекомых и лекарственные препараты, холодовой аллергии, аллергического конъюнктивита, включающий введение млекопитающему эффективного количества соединения общей формулы (I)

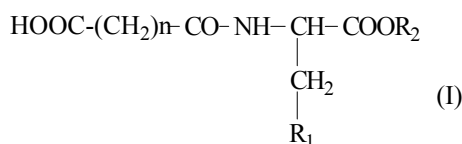

где  $n$  равно 2 или 3 и  $\text{R}_1$  представляет

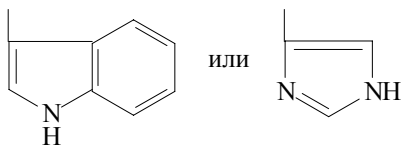

$\text{R}_2 = \text{H}$ ,  $-\text{CH}_3$ ,  $-\text{C}_2\text{H}_5$  или его фармацевтически приемлемой соли.

(11) IAP 04207

(13) C

(51) 8 C 07 K 16/00

(21) IAP 2008 0178

(22) 02.11.2006

(31)(32)(33) 60/736,623, 14.11.2005, US

(71)(73) Ринат Ньюросайенс Корп., US

(72) ЗЕЛЛЕР, Джоэрг; ПОУЛСЕН, Кристиан, Тодд; АБДИЧ, Ясмина, Нубия; ПОНС, Хауме; КОЛЛЬЕР, Сьерра, Джонс; РОЗЕНТАЛЬ, Арнон, US

(85) 13.05.2008

(86) PCT/IB 2006/003181, 02.11.2006

(87) WO 2007/054809, 18.05.2007

(54) Кальцитониннинг гени билан боғланган пептидга қарши антагонистик антитаналар ва уларни қўллаш усуллари

Антагонистические антитела против пептида, связанного с геном кальцитонина, и способы их применения

(57) 1. ( $\text{K}_D$ )нинг ( $\alpha$ -CGRP) кальцитонин гени билан боғланган,  $37^\circ\text{C}$  да юзаки плазмон резонансидан фойдаланиб ўлчанган, 50 нМни ёки ундан камни ташкил қилувчи пептиднинг инсон альфа-шакли билан боғланишининг аффинлигига эга антитана, бунда ушбу антитана таркибига қуйидагилар кирган:

а)  $\text{V}_H$  CDR3, SEQ ID NO: 5 да кўрсатилганидек, ёки 1 ёки 2 консерватив аминокислотали ўрин босувчилар бўйича EQ ID NO: 5 дан фарқланувчи кетма-кетлик; ва

б)  $\text{V}_L$  CDR3, SEQ ID NO:8 да кўрсатилганидек, ёки 1 ёки 2 консерватив аминокислотали ўрин босувчилар бўйича SEQ ID NO:8 дан фарқланувчи кетма-кетлик.

2. 1-банд бўйича таркибига SEQ ID NO: 1 аминокислотали кетма-кетлик бўйича камида 90%га ўхшаш бўлган  $\text{V}_H$  домен кирган антитанача.

3. 2-банд бўйича антитанача, бунда SEQ ID NO: 1 да 99 ҳолатидаги аминокислотали қолдиқ L дан иборат ёки A, N, S, T, V ёки R билан алмашилган ва бунда SEQ ID NO: 1 да 100 ҳолатидаги аминокислотали қолдиқ A дан иборат ёки L, R, S, V, Y, C G, T, K ёки P билан алмашилган.

4. 1-банд бўйича таркибига SEQ ID NO: 2 аминокислотали кетма-кетлик бўйича камида 90%га ўхшаш бўлган  $\text{V}_L$  домен кирган антитанача.

5. 1-банд бўйича таркибига камида битта қуйидагилардан ташкил топган гуруҳдан танланган гипервариабелли участка (CDR) кирган антитанача:

а) CDR H1, SEQ ID NO: 3 да кўрсатилганидек;

б) CDR H2, SEQ ID NO: 4 да кўрсатилганидек;

в) CDR H3, SEQ ID NO: 5 да кўрсатилганидек;

г) CDR L1, SEQ ID NO: 6 да кўрсатилганидек;

д) CDR L2, SEQ ID NO: 7 да кўрсатилганидек;

е) CDR L3, SEQ ID NO: 8 да кўрсатилганидек; ва

ж) L1, L2 ва H2 вариантлар, 6 жадвалда кўрсатилганидек.

6. 1-банд бўйича таркибига SEQ ID NO: 1 аминокислотали кетма-кетлик бўйича камида 90%га ўхшаш бўлган  $\text{V}_H$  домен ва SEQ ID NO: 2 аминокислотали кетма-кетлик бўйича камида 90%га ўхшаш бўлган  $\text{V}_L$  домен кирган антитанача

7. 6-банд бўйича IgG, IgM, IgE, IgA ёки IgD-нинг молекуласидан ёки уларнинг ҳосиласидан иборат бўлган антитанача.

8. 6-банд бўйича таркибига Америка турдош ўсимликлар коллекциясида (ATCC) РТА-6867 рақамга эга экспрессланувчи вектор билан продуцирланувчи оғир занжир кирган антитанача.
9. 6-банд бўйича таркибига АТССда РТА-6866 рақамига эга экспрессланувчи вектор билан продуцирланувчи енгил занжир кирган антитанача.
10. CGRPга қарши фаолликка эга, 1-банд бўйича антитанача ва фармацевтик мувофик эксципиентни олган фармацевтик композиция.
11. 1-банд бўйича индивидда камида битта вазомотор симптомни профилактикасида ёки даволашда қўллаш учун антитанача.
12. 11-банд бўйича антитанача, бунда ушбу вазомотор симптом аурали ёки унингсиз мигрендан, гемиплегик мигрендан, кластерли бош оғриқдан, мигренозли невралгиядан, сурункали бош оғриқдан ёки кучланишли бош оғриқдан иборат.
13. 11-банд бўйича антитанача, бунда ушбу вазомотор симптом қон қуйилишдан иборат.
14. 11-банд бўйича 1-9- бандларнинг ҳар бирида таърифланган антитаначалардан иборат бўлган антитанача.
15. 11-банд бўйича АТССда РТА-6867 ва РТА-6866 рақамларига эга бўлган экспрессланувчи вектор билан продуцирланувчи антитаначадан иборат бўлган антитанача.

1. Антитело, обладающее аффинностью связывания ( $K_D$ ) с человеческой альфа-формой пептида, связанного с геном кальцитонина ( $\alpha$ -CGRP), составляющей 50 нМ или менее, измеренной с использованием поверхностного плазмонного резонанса при 37°C, где указанное антитело содержит:

- а)  $V_H$  CDR3, как представлено в SEQ ID NO: 5, или последовательность, отличающуюся от SEQ ID NO: 5 по 1 или 2 консервативным аминокислотным заменам; и
  - б)  $V_L$  CDR3, как представлено в SEQ ID NO: 8, или последовательность, отличающуюся от SEQ ID NO: 8 по 1 или 2 консервативным аминокислотным заменам.
2. Антитело по п. 1, содержащее домен  $V_H$ , который по меньшей мере на 90% идентичен по аминокислотной последовательности SEQ ID NO: 1.
3. Антитело по п. 2, где аминокислотный остаток в положении 99 в SEQ ID NO: 1 представляет собой L или замещен A, N, S, T, V или R и где аминокислотный остаток в положении 100 в SEQ ID NO: 1 представляет собой A или замещен L, R, S, V, Y, C G, T, K или P.

4. Антитело по п. 1, содержащее домен  $V_L$ , который по меньшей мере на 90% идентичен по аминокислотной последовательности SEQ ID NO: 2.

5. Антитело по п. 1, содержащее по меньшей мере один гипервариабельный участок (CDR), выбранный из группы, состоящей из:

- а) CDR H1, как представлено в SEQ ID NO: 3;
- б) CDR H2, как представлено в SEQ ID NO: 4;
- в) CDR H3, как представлено в SEQ ID NO: 5;
- г) CDR L1, как представлено в SEQ ID NO: 6;
- д) CDR L2, как представлено в SEQ ID NO: 7;
- е) CDR L3, как представлено в SEQ ID NO: 8; и
- ж) вариантов L1, L2 и H2, как представлено в табл. 6.

6. Антитело по п. 1, содержащее домен  $V_H$ , который по меньшей мере на 90% идентичен по аминокислотной последовательности SEQ ID NO: 1, и домен  $V_L$ , который по меньшей мере на 90% идентичен по аминокислотной последовательности SEQ ID NO: 2.

7. Антитело по п. 6, представляющее собой молекулу IgG, IgM, IgE, IgA или IgD или их производное.

8. Антитело по п. 6, содержащее тяжелую цепь, продуцируемую экспрессирующим вектором, имеющим номер РТА-6867 в Американской коллекции типовых культур (ATCC).

9. Антитело по п. 6, содержащее легкую цепь, продуцируемую экспрессирующим вектором, имеющим номер РТА-6866 в АТСС.

10. Фармацевтическая композиция, обладающая активностью против CGRP, содержащая антитело по п. 1 и фармацевтически приемлемый эксципиент.

11. Антитело по п. 1 для применения в профилактике или лечении по меньшей мере одного вазомоторного симптома у индивида.

12. Антитело по п. 11, где указанный вазомоторный симптом представляет собой мигрень с аурой или без нее, гемиплегическую мигрень, кластерную головную боль, мигренозную невралгию, хроническую головную боль или головную боль напряжения.

13. Антитело по п. 11, где указанный вазомоторный симптом представляет собой прилив крови.

14. Антитело по п. 11, представляющее собой любое из антител, описанных в пп. 1-9.

15. Антитело по п. 11, представляющее собой антитело, продуцируемое экспрессирующими векторами, имеющими номера РТА-6867 и РТА-6866 в АТСС.

## С 08

(11) IAP 04208

(13) С

(51) 8 С 08 К 5/00, С 07 С 47/52, С 07 С 19/00

(21) IAP 2006 0308

(22) 25.08.2006

(71)(73) Тошкент кимё-технология институти, UZ  
Ташкентский химико-технологический институт, UZ

(72) Джалилов Абдулахад Турапович, Бекназаров Хасан Сойибназарович, Жураев Тулаган Тошпулатович, Султанов Алишер Саидаббосович, Ибрагимов Абдумалик Абдуллазизович, Остонов Уктам Юлдашевич, UZ

(54) Антиоксидант хоссасига эга бўлган олигомер стабилизаторни олиш усули

## Способ получения олигомерного стабилизатора, обладающего свойствами антиоксиданта

(57) Ўз ичига госсипол таркибли бирикманинг таркибида реакцион хусусиятли функционал гурухлар бўлган бирикма билан ўзаро таъсирини олган, антиоксидант хоссаларига эга олигомер стабилизаторини олиш усули шу билан ф а р қ л а н а д и к и, госсипол таркибли бирикма сифатида госсипол, таркибида реакцион хусусиятли функционал гурухлар бўлган бирикма сифатида эпихлоргидрин қўлланилади, госсиполнинг эпихлоргидрин билан ўзаро таъсири 1-8 соат давомида 50-60°C температурада 1:2 моль нисбатида, куйидаги формулани олиш билан бирга амалга оширилади:

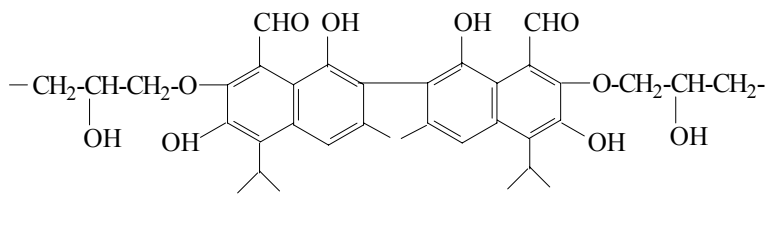

Способ получения олигомерного стабилизатора, обладающего свойствами антиоксиданта, включающий взаимодействие госсиполсодержащего соединения с соединением, содержащим реакционноспособные функциональные группы, о т л и ч а ю щ и й с я тем, что в качестве госсиполсодержащего соединения используют госсипол,

в качестве соединения, содержащего реакционноспособные функциональные группы, используют эпихлоргидрин, взаимодействие госсипола с эпихлоргидрином осуществляют при их мольном соотношении 1:2 при температуре 50-60°C в течение 1-8 ч с получением соединения следующей формулы:

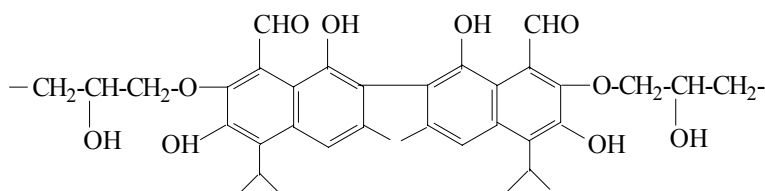

## С 12

(11) IAP 04209

(13) С

(51) 8 С 12 N 1/00, С 05 В 11/00

(21) IAP 2008 0309

(22) 26.08.2008

(71)(73) Ўзбекистон Республикаси Фанлар академияси Микробиология институти, UZ

Институт микробиологии Академии наук Республики Узбекистан, UZ

(72) Хамидова Хуршеда, Байбаев Базарбай Гаипназарович, Абдуллаев Тохир, Зухритдинова Нигора Юлдашевна, Файзиева Флора Хусановна, Тураева Бахора Исмаиловна, UZ

(54) Биоўғитларни олиш учун фосфор ташувчи целлюлолитик фаол *Aspergillus niger* Uz CF-35 микромицет штамми Фосформобилизирующий целлюлолитически активный штамм микромицета *Aspergillus niger* Uz CF-35 для получения биоудобрений(57) Биоўғитлар олиш учун фосформобилизацияловчи целлюлолитик фаол *Aspergillus niger* Uz CF-35 микромицет штамми (Ўзбекистон Республикаси ФА Микробиология институти коллекцияси, рўйхатга олиниш № 30).

Фосформобилизующий целлюлолитически активный штамм микромицета *Aspergillus niger* Uz CF-35 (Коллекция Института микробиологии АН РУз, рег. № 30) для получения биоудобрений.

**(11) IAP 04210** **(13) C**  
**(51)** 8 C 12 N 1/00, C 05 B 11/00  
**(21) IAP 2008 0310** **(22) 26.08.2008**  
**(71)(73)** Ўзбекистон Республикаси Фанлар академияси Микробиология институти, UZ  
 Институт микробиологии Академии наук Республики Узбекистан, UZ  
**(72)** Хамидова Хуршеда, Байбаев Базарбай Гаипназарович, Абдуллаев Тохир, UZ  
**(54)** **Биоўғитларни олиш учун фосфор ташувчи целлюлолитик фаол *Aspergillus terreus* Uz CF-74 микромицет штамми**  
**Фосформобилизующий целлюлолитически активный штамм микромицета *Aspergillus terreus* Uz CF-74 для получения биоудобрений**

**(57)** Биоўғитлар олиш учун фосформобилизацияловчи целлюлолитик фаол *Aspergillus terreus* Uz CF-74 микромицет штамми (Ўзбекистон Республикаси ФА Микробиология институти коллекцияси, рўйхатга олиниш №131a).

Фосформобилизующий целлюлолитически активный штамм микромицета *Aspergillus terreus* Uz CF-74 (Коллекция Института микробиологии АН РУз, рег. № 131a) для получения биоудобрений.

**(11) IAP 04211** **(13) C**  
**(51)** 8 C 12 N 1/00, C 05 B 11/00  
**(21) IAP 2008 0311** **(22) 26.08.2008**  
**(71)(73)** Ўзбекистон Республикаси Фанлар академияси Микробиология институти, UZ  
 Институт микробиологии Академии наук Республики Узбекистан, UZ  
**(72)** Хамидова Хуршеда, Байбаев Базарбай Гаипназарович, Абдуллаев Тохир, UZ  
**(54)** **Биоўғитларни олиш учун фосфор ташувчи целлюлолитик фаол *Penicillium canescens* Uz CF-54 микромицет штамми**  
**Фосформобилизующий целлюлолитически активный штамм микромицета *Penicillium canescens* Uz CF-54 для получения биоудобрений**

**(57)** Биоўғитлар олиш учун фосформобилизацияловчи целлюлолитик фаол *Aspergillus terreus* Uz CF-54 микромицет штамми (Ўзбекистон Рес-

публикаси ФА Микробиология институти коллекцияси, рўйхатга олиниш №154).

Фосформобилизующий целлюлолитически активный штамм микромицета *Penicillium canescens* Uz CF-54 (Коллекция Института микробиологии АН РУз, рег. №154) для получения биоудобрений.

**(11) IAP 04212** **(13) C**  
**(51)** 8 C 12 N 15/82, A 01 H 5/10, A 01 H 5/00, C 07 K 14/195  
**(21) IAP 2006 0353** **(22) 13.10.2004**  
**(31)(32)(33)** 60/556,586, 26.03.2004; 60/613,851, 27.09.2004, US  
**(71)(73)** Дау АгроСайенсиз ЛЛК, US  
**(72)** СОНГ, Пинг, CN; ТАГЛИАНИ, Лаура; ПЕЛЛОУ, Джон, В., US  
**(85)** 26.09.2006  
**(86)** PCT/US 2004/033844, 13.10.2004  
**(87)** WO 2005/103266, 03.11.2005  
**(54)** **CRY1F трансген пахта линияси ва унинг ходисаларга нисбатан танланувчан идентификацияси**  
**Трансгенная линия хлопчатника CRY1F и ее идентификация, избирательная по отношению к событиям**

**(57)** 1. Ўз геномесида SEQ ID NO:1 аминокислота кетма-кетлиги орқали тақдим этилган cry1F 281-24-236 пахта трансформацион ходисасини ўз ичига олган пахта уруғи, бундай уруғлик намунаси № РТА-6233 инвентарь рақами остида Америка намунавий ўсимликлар коллекциясида депонирланган.

2. Ўз геномесида SEQ ID NO:1 аминокислота кетма-кетлиги орқали тақдим этилган cry1F 281-24-236 пахта трансформацион ходисасини ўз ичига олган пахта уруғи.

3. 1-банд бўйича ўз геномесида SEQ ID NO:1 аминокислота кетма-кетлиги орқали тақдим этилган cry1F 281-24-236 пахта трансформацион ходисасини ўз ичига олган пахта уруғини ўстириш билан олинган пахта ўсимлиги.

4. 1-банд бўйича ўз геномесида SEQ ID NO:1 аминокислота кетма-кетлиги орқали тақдим этилган cry1F 281-24-236 пахта трансформацион ходисасини ўз ичига олган пахта уруғини ўстириш билан олинган 3-банд бўйича пахта ўсимлигининг авлоди.

5. 3-банд бўйича ўз геномесида SEQ ID NO:1 аминокислота кетма-кетлиги орқали тақдим этилган cry1F 281-24-236 пахта трансформацион ходисасини ўз ичига олган пахта уруғини ўстириш



билан олинган пахта ўсимлигининг хашаротларга чидамли бўлган авлоди.

6. 3-банд бўйича ўсимлик, бунда ушбу пахта ўсимлиги таркибида 2055-12,768 SEQ ID NO:1 аминокислотали кетма-кетлик бўлган геномга эга.

7. 3-банд бўйича ўсимлик, бунда ушбу пахта ўсимлиги таркибига 2055-12,768 SEQ ID NO:1 аминокислотали кетма-кетлик кирган.

8. 3-банд бўйича гулчангдан, унган муртақдан, гуллардан, кўсаклардан, момикдан, новдалардан, илдизлардан ва барглардан ташкил топган уруғдан танланган пахта ўсимлигининг бир қисми.

1. Хлопковое семя, содержащее в своем геноме хлопковое трансформационное событие *sgu1F* 281-24-236, представленное аминокислотной последовательностью SEQ ID NO:1, причем образец такого семени депонирован в Американской коллекции типовых культур (АКТК) под инвентарным номером № РТА-6233.

2. Хлопковое семя, содержащее в своем геноме хлопковое трансформационное событие *sgu1F* 281-24-236, представленное аминокислотной последовательностью SEQ ID NO:1.

3. Хлопковое растение, полученное выращиванием из семени по п. 1, содержащего в своем геноме хлопковое трансформационное событие *sgu1F* 281-24-236, представленное аминокислотной последовательностью SEQ ID NO:1.

4. Потомок хлопкового растения по п. 3, полученного выращиванием из семени по п. 1, содержащего в своем геноме хлопковое трансформационное событие *sgu1F* 281-24-236, представленное аминокислотной последовательностью SEQ ID NO:1.

5. Устойчивый к насекомым потомок хлопкового растения по п. 3, полученного выращиванием из семени, содержащем в своем геноме хлопковое трансформационное событие *sgu1F* 281-24-236, представленное аминокислотной последовательностью SEQ ID NO:1.

6. Растение по п. 3, где указанное хлопковое растение имеет геном, содержащий аминокислотную последовательность 2055-12,768 SEQ ID NO:1.

7. Растение по п. 3, где указанное хлопковое растение содержит аминокислотную последовательность 2055-12,768 SEQ ID NO:1.

8. Часть хлопкового растения по п. 3, выбранная из группы, состоящей из пыльцы, семяпочки, цветков, коробочек, линта, побегов, корней и листьев.

## **Д бўлим** **ТЎҚИМАЧИЛИК ВА ҚОҒОЗ**

### **Раздел D** **ТЕКСТИЛЬ И БУМАГА**

#### **D 21**

**(11) IAP 04213**

**(51) 8 D 21 H 21/40**

**(21) IAP 2007 0173**

**(71)(73) Тошкент тўқимачилик ва енгил саноат институти, UZ**

Ташкентский институт текстильной и легкой промышленности, UZ

**(72) Камалова Сабохат Рахматовна, Ешбаева Улбосын Жамаловна, Мирошниченко Ирина Борисовна, UZ**

**(54) Қоғозни қалбакилаштиришдан ҳимоялаш учун қоғоз масса**

**Бумажная масса для защиты бумаги от подделки**

**(57) Пахта толаларини, профиланган бўялмаган синтетик толаларни ўз ичига олган қоғозни сохталаштиришдан ҳимоялаш учун қоғоз массаси шу билан ф а р қ л а н а д и к и, у кўшимча равишда поливалент металл тузлари иштирокида бўялган табиий ипак чиқиндиларини ўз ичига олади, бунда пахта толаси сифатида линт, профиланган бўялмаган синтетик толалар сифатида нитрон синтетик тола чиқиндилари қўлланади, компонентлар нисбати қуйидагича, мас. %: пахта линти - 95,0; нитрон синтетик тола чиқиндилари - 2,5; бўялган табиий ипак чиқиндилари - 2,5.**

Бумажная масса для защиты бумаги от подделки, содержащая хлопковые волокна, профилированные неокрашенные синтетические волокна, о т л и ч а ю щ а я с я тем, что дополнительно содержит отходы натурального шелка, окрашенные в присутствии соли поливалентного металла, при этом в качестве хлопкового волокна используют линт, а в качестве профилированных неокрашенных синтетических волокон - отходы синтетического волокна нитрон, при следующем соотношении компонентов, мас. %: хлопковый линт - 95,0; отходы синтетического волокна нитрон - 2,5; окрашенные отходы натурального шелка - 2,5.

**F бўлим****МЕХАНИКА; ЁРИТИШ; ИСИТИШ;  
ДВИГАТЕЛЛАР ВА НАСОСЛАР;  
ПОРТЛАТИШ ИШЛАРИ****Раздел F****МЕХАНИКА; ОСВЕЩЕНИЕ; ОТОПЛЕНИЕ;  
ДВИГАТЕЛИ И НАСОСЫ;  
ВЗРЫВНЫЕ РАБОТЫ****F 02****(11) IAP 04214****(13) C****(51) 8 F 02 M 27/00****(21) IAP 2007 0345****(22) 13.08.2007****(71)(72)(73)** Хамраев Джума Файзуллаевич, Тур-сунбаев Фахриддин Каримбаевич, Файзуллаев Мухсин Хамраевич, Хабибуллаев Саидазиз Шохсуворивич, UZ**(54) Ички ёнув двигатели ёқилғисига ишлов бериш учун қурилма****Устройство для обработки топлива двигателя внутреннего сгорания**

(57) Таркибига силлиқ ички юзали ичи бўш цилиндрлик корпус, ишлов бериш камерасини ҳосил қилиб корпус ичига концентрик ўрнатилган металл цилиндр кўринишидаги анод кирган ички ёнув двигатели ёқилғисига ишлов бериш учун қурилма шу билан ф а р қ л а н а д и к и, корпус металлдан қилинган ва катод сифатида фойдаланилган, бунда аноднинг ташқи юзасига 0,1-0,2 мм кадам билан ва профилнинг баландлиги 0,8-1,0 мм бўлган резъба кесилган

Устройство для обработки топлива двигателя внутреннего сгорания, содержащее полый цилиндрический корпус с гладкой внутренней поверхностью анод в виде металлического цилиндра, установленный концентрично внутри корпуса с образованием камеры обработки катод, о т л и ч а ю щ е е с я тем, что корпус выполнен из металла и использован в качестве катода, при этом на внешней поверхности анода нарезана резъба с шагом 0,1-0,2 мм и высотой профиля 0,8-1,0 мм.

**F 04****(11) IAP 04215****(13) C****(51) 8 F 04 F 7/00****(21) IAP 2006 0438****(22) 24.11.2006****(71)(73)** Ўзбекистон Республикаси Фанлар Академияси Ядро Физикаси Институти, UZ

Институт ядерной физики Академии наук Республики Узбекистан, UZ

(72) Ашрапов Улугбек Товфикович, Герасимов Виктор Юрьевич, Эргашев Хамидулла Абдуллаевич, UZ

**(54) Гидроурувчи насос****Гидроударный насос**

(57) Таркибига пастки қисмида салт қувур билан бирлаштирилган корпус, корпуснинг чиқиш тешигида ўрнатилган ва назорат қилувчи винт билан қуролланган салт клапан, корпуснинг юқори қисмида ўрнатилган ва унинг ички бўшлиғи билан бирлаштирилган, босим қузури билан бириккан чиқиш тешикли ҳаво компенсатори, корпус ва ҳаво компенсатори ички бўшлиқларини бирлаштирувчи тешикда ўрнатилган тескари клапан кирган гидроурувчи насос шу билан ф а р қ л а н а д и к и, корпус сифатида сувқузури қоққоғидан қилинган чўян корпус ишлатилган, салт клапан корпус билан шарнирли бириктирилган металл подвеска билан таъминланган, салт клапан, тескари клапан ва ҳаво компенсатори резинали прокладкалар билан таъминланганлар.

Гидроударный насос, содержащий корпус, соединенный в нижней части с разгонной трубой, разгонный клапан, установленный в выходном отверстии корпуса и оснащенный регулировочным винтом, установленный в верхней части корпуса и сообщенный с его полостью воздушный компенсатор с выходным отверстием, соединенным с напорной трубой, обратный клапан, установленный в отверстии, соединяющем полости корпуса и воздушного компенсатора, о т л и ч а ю щ и й с я тем, что в качестве корпуса использован чугунный корпус от водопроводной задвижки, разгонный клапан оснащен металлической подвеской, шарнирно соединенной с корпусом, разгонный клапан, обратный клапан и воздушный компенсатор снабжены резиновыми прокладками.

**G бўлим****ФИЗИКА****Раздел G****ФИЗИКА****G 01****(11) IAP 04216****(13) C****(51) 8 G 01 R 21/00****(21) IAP 2006 0404****(22) 31.10.2006****(71)(73)** Саидходжаев Анвар Гулямович, UZ**(72)** Саидходжаев Анвар Гулямович, Тешабаев Батыр Маматханович, UZ

**(54) Электр тармоғининг максимал электр юкламасини аниқлаш усули ва айрим электр истеъмолчиларининг максимал электр юкламасини аниқлаш усули**

**Способ определения максимальной электрической нагрузки электрической сети и способ определения максимальной электрической нагрузки отдельных электропотребителей**

**(57)** 1. Ушбу электр тармоғини ташкил қилувчи алоҳида электр истеъмолчиларнинг электр юкламаларини базис вақтда турли технологик ишлаш режимларида ўлчашни, ўлчанган юклама бирикмаларидан энг каттасини аниқлашни ўз ичига олган электр тармоғи максимал электр юкламасини аниқлаш усули шу билан ф а р қ л а н а д и к и, электр юкламасининг энг катта кўрсаткичи ушбу электр тармоғига кирган истеъмолчиларнинг намунали суткали юклама графиклари асосида, суткали графикнинг 60 мин вақт оралиғида ноль соатдан бошлаб суткали графикларни қўйиш йўли билан аниқланади, электр юкламасининг аниқланаётган максимал миқдори эса юқори вольтли тақсимловчи пунктнинг, трансформатор пунктнинг, бош пасайтирувчи подстанциянинг, ушбу электр тармоғининг таъминловчи марказининг ҳар бир алоҳида нуктасида, ушбу электр тармоғига кирган электр юкламалари суткали графикларининг ҳар бир оралиғи бўйича, бирикмалари 24 та вариантларининг энг каттаси сифатида.

2. Ўз ичига электр тармоғини ташкил қилувчи алоҳида электр истеъмолчиларининг базис вақт мобайнида турли технологик иш режимларида электр юкламаларини ўлчашни, ўлчанган юкламалар бирикмасидан энг каттасини аниқлашни олган, электр тармоғини ташкил қилувчи алоҳида электр истеъмолчиларининг максимал электр юкламаларини аниқлаш усули шу билан ф а р қ л а н а д и к и, электр таъминот тизимининг трансформатор пунктида 15 минутли вақт оралиғи билан ва 30 минутлик вақт оралиғи билан алоҳида электр истеъмолчиларнинг бир хил тавсифли суткали графикларининг тўлиқ тўплами аниқланади, бундан кейин алоҳида электр истеъмолчилари электр юкламаларининг максимал миқдори ҳар бир вақт оралиғи учун ноль соатдан бошлаб мос равишда алоҳида электр истеъмолчилари учун 15-минутлик вақт оралиғи билан ва трансформатор пунктида 30-минутлик вақт оралиғи билан аниқланади, максимал электр юкламасининг аниқланаётган кўрсаткичи эса олинган графиклар асосида ўрнатилган юклама бўйича мос равишда алоҳида электр истеъмолчилари

учун ўлчанган юкламалар бирикмаларининг 96 вариантларидан ва трансформатор пунктида ўлчанган юкламалар бирикмаларининг 48 вариантларидан энг каттаси аниқланади.

1. Способ определения максимальной электрической нагрузки электрической сети, включающий измерения электрических нагрузок отдельных электропотребителей, составляющих эту электрическую сеть, в различных технологических режимах работы за базисное время, определение максимальной из сочетания измеренных нагрузок, о т л и ч а ю щ и с я тем, что максимальную величину электрической нагрузки определяют на основе характерных суточных графиков нагрузки электропотребителей, входящих в эту электрическую сеть, путем наложения суточных графиков для каждого временного промежутка в 60 мин начиная с нуля часов, а искомую величину максимальной электрической нагрузки находят как наибольшую из 24 вариантов сочетаний по каждому промежутку суточного графика электрических нагрузок, входящих в эту электрическую сеть, в каждой отдельной точке высоковольтного распределительного пункта, трансформаторного пункта, главной понизительной подстанции, центра питания указанной электрической сети.

2. Способ определения максимальной электрической нагрузки отдельных электропотребителей, составляющих электрическую сеть, включающий измерения электрических нагрузок отдельных электропотребителей, составляющих электрическую сеть, в различных технологических режимах работы за базисное время, определение максимальной из сочетания измеренных нагрузок, о т л и ч а ю щ и с я тем, что определяют полный набор характерных суточных графиков отдельных электропотребителей с 15-минутным промежутком времени и 30-минутным промежутком времени на трансформаторном пункте системы электроснабжения, после чего максимальную величину электрической нагрузки отдельных электропотребителей определяют для каждого временного промежутка начиная с нуля часов соответственно с 15-минутным промежутком времени для отдельных электропотребителей и 30-минутным промежутком времени на трансформаторном пункте, а искомую величину максимальной электрической нагрузки находят на основе полученных графиков по установленной нагрузке как наибольшую соответственно из 96 вариантов сочетаний измеренных

нагрузок для отдельных электропотребителей и из 48 вариантов сочетаний измеренных нагрузок на трансформаторном пункте.

## Н бўлими ЭЛЕКТР

### Раздел Н ЭЛЕКТРИЧЕСТВО

#### Н 01

(11) IAP 04217

(13) С

(51) 8 Н 01 F 38/20, G 01 R 15/14

(21) IAP 2008 0229

(22) 19.06.2008

(71)(73) Тошкент темир йўл муҳандислари институти, UZ

Ташкентский институт инженеров железнодорожного транспорта, UZ

(72) Амиров Султон Файзуллаевич, Сафаров Абдурауф Маликович, Турдыбеков Камол Хамитович, Рустамов Дилшод Шавкатович, Хушбоков Бахтиёр Худоймуродович, UZ

**(54) Токни ўзгартириш учун қурилма  
Устройство для преобразования тока**

(57) Таркибига чиқиш чулғами билан ўралган стерженли жуфтликни ҳосил қилиш билан бирга, ўзаро тўғри бурчакли кесимга эга бўлган иккита ферромагнит бириктирувчи элементлар билан

бириккан, магнитоприводнинг иккита параллель жойлашган С-симон секциялари орқали ўтган ток ўтказувчи шина кирган, бунда бириктирувчи элементларнинг ҳар бир стерженида модуловчи чулғам жойлаштирилган, токни ўзгартириш учун қурилма шу билан ф а р қ л а н а д и к и, С-симон секциялар мос чиқиш чулғами билан ўралган стерженли жуфтликни ҳосил қилиб, тўғрибурчакли профилли кесимлар билан бажарилган, шу билан бирга С-симон секцияларнинг ҳар бир стерженида модуловчи чулғам жойлаштирилган.

Устройство для преобразования тока, содержащее токопроводящую шину, проходящую через две параллельно расположенные С-образные секции магнитопровода, соединенные между собой двумя ферромагнитными соединительными элементами, имеющими прямоугольные вырезы с образованием стержневой пары, охваченной выходной обмоткой, при этом на каждом стержне соединительных элементов расположена модулирующая обмотка, о т л и ч а ю щ е е с я тем, что С-образные секции выполнены с прямоугольными профильными вырезами с образованием стержневой пары, охваченной соответствующей выходной обмоткой, при этом на каждом стержне С-образной секции расположена модулирующая обмотка.

## FG4A

### 1.5. Ихтироларга патент ва талабномаларнинг тизимли ва рақамли кўрсаткичлари

#### Систематический и нумерационный указатели патентов и заявок на изобретения

##### 1.2-бўлим учун ихтироларга патентларнинг тизимли кўрсаткичи Систематический указатель патентов на изобретения к подразделу 1.2

Ихтироларнинг халқаро патент таснифи индекси	Патент рақами	Ихтироларнинг халқаро патент таснифи индекси	Патент рақами
Индекс МПК	Номер патента	Индекс МПК	Номер патента
8 A 01 H 5/10	IAP 04212	8 C 05 B 11/00	IAP 04210
8 A 01 H 5/00	IAP 04212		IAP 04211
8 A 23 B 7/144	IAP 04197	8 C 07 C 19/00	IAP 04208
8 A 23 L 2/00	IAP 04198	8 C 07 C 231/00	IAP 04204
8 A 23 L 2/38	IAP 04198	8 C 07 C 233/00	IAP 04204
8 A 61 B 17/00	IAP 04200	8 C 07 C 311/00	IAP 04205
8 A 61 B 17/56	IAP 04199	8 C 07 C 47/52	IAP 04208
	IAP 04200	8 C 07 D 209/00	IAP 04206
8 A 61 K 31/165	IAP 04204	8 C 07 D 213/00	IAP 04205
8 A 61 K 31/403	IAP 04206	8 C 07 D 233/00	IAP 04206
8 A 61 K 31/519	IAP 04201	8 C 07 D 401/00	IAP 04205
8 A 61 K 31/4155	IAP 04205	8 C 07 K 14/195	IAP 04212
8 A 61 K 31/4164	IAP 04206	8 C 07 K 16/00	IAP 04207
8 A 61 K 33/00	IAP 04198	8 C 08 K 5/00	IAP 04208
8 A 61 P 3/00	IAP 04206	8 C 12 N 1/00	IAP 04209
8 A 61 P 9/00	IAP 04206		IAP 04210
8 A 61 P 11/00	IAP 04206		IAP 04211
8 A 61 P 13/00	IAP 04201	8 C 12 N 15/82	IAP 04212
8 A 61 P 25/00	IAP 04204	8 D 21 H 21/40	IAP 04213
8 A 61 P 27/00	IAP 04205	8 F 02 M 27/00	IAP 04214
8 A 61 P 37/00	IAP 04206	8 F 04 F 7/00	IAP 04215
8 B 01 D 50/00	IAP 04202	8 G 01 R 15/14	IAP 04217
8 C 01 D 7/00	IAP 04203	8 G 01 R 21/00	IAP 04216
8 C 05 B 11/00	IAP 04209	8 H 01 F 38/20	IAP 04217

##### 1.2-бўлим учун ихтироларга талабномаларнинг рақамли кўрсаткичи Нумерационный указатель заявок на изобретения к подразделу 1.2

Талабнома рақами	Патент рақами	Талабнома рақами	Патент рақами
Номер заявки	Номер патента	Номер заявки	Номер патента
IAP 2006 0294	IAP 04204	IAP 2008 0015	IAP 04206
IAP 2006 0308	IAP 04208	IAP 2008 0046	IAP 04197
IAP 2006 0353	IAP 04212	IAP 2008 0178	IAP 04207
IAP 2006 0404	IAP 04216	IAP 2008 0187	IAP 04202
IAP 2006 0438	IAP 04215	IAP 2008 0229	IAP 04217
IAP 2007 0048	IAP 04199	IAP 2008 0309	IAP 04209
IAP 2007 0173	IAP 04213	IAP 2008 0310	IAP 04210
IAP 2007 0179	IAP 04200	IAP 2008 0311	IAP 04211
IAP 2007 0288	IAP 04203	IAP 2008 0376	IAP 04201
IAP 2007 0345	IAP 04214	IAP 2009 0012	IAP 04205
IAP 2007 0364	IAP 04198		

**1.2-бўлим учун ихтиролар муаллифларининг ном кўрсаткичи**  
**Именной указатель авторов изобретений к подразделу 1.2**

<b>(72) Фамилияси, исми, отасининг исми, мамлакат коди</b>	<b>(11) Патент рақами</b>
Фамилия, имя, отчество, код страны	Номер патента
<b>1</b>	<b>2</b>
АБДИЧ, Ясмина, Нубия, US	IAP 04207
Абдуллаев Тохир, UZ	IAP 04209
	IAP 04210
	IAP 04211
Амиров Султон Файзуллаевич, UZ	IAP 04217
Астанов Рустам Аблакулович, UZ	IAP 04202
Астанов Эркин Рустамович, UZ	IAP 04202
АХН, Биоунг Оқ, KR	IAP 04201
Ашрапов Улугбек Товфикович, UZ	IAP 04215
Байбаев Базарбай Гаипназарович, UZ	IAP 04209
	IAP 04210
	IAP 04211
Бекназаров Хасан Сойибназарович, UZ	IAP 04208
БОСУОРТ, Чарльз Флорид, US	IAP 04205
Герасимов Виктор Юрьевич, UZ	IAP 04215
Гойзенштейн Михаил Борисович, UZ	IAP 04202
Гудковский Владимир Александрович, RU	IAP 04197
Джалилов Абдулахад Турапович, UZ	IAP 04208
Джураев Ахрарбек Махмутович, UZ	IAP 04200
Ешбаева Улбосын Жамаловна, UZ	IAP 04213
Жан-Клод Суви, FR	IAP 04204
ЖЕЛТУХИНА Галина Александровна, RU	IAP 04206
Жерар Кокерель, FR	IAP 04204
Жураев Тулаган Тошпулатович, UZ	IAP 04208
Жюли Линоль, FR	IAP 04204
ЗЕЛЛЕР, Джоэрг, US	IAP 04207
Зухритдинова Нигора Юлдашевна, UZ	IAP 04209
Ибрагимов Абдумалик Абдуллазизович, UZ	IAP 04208
	IAP 04203
Ибрагимов Гуломжон Инамович, UZ	IAP 04203
ЙОО, Моохи, KR	IAP 04201
Камалова Сабохат Рахматовна, UZ	IAP 04213
КАНГ, Киунг Коо, KR	IAP 04201
КОВАЛЕВА Виолетта Леонидовна, RU	IAP 04206
Козловский Роман Анатольевич, RU	IAP 04197
КОЛЛЬЕР, Сьерра, Джонс, US	IAP 04207
КРОМОВА Татьяна Александровна, RU	IAP 04206
Кустов Андрей Владимирович, RU	IAP 04197
ЛА ФОНТЕЙН, Дженнифер Энни, US	IAP 04205
Линкеевич Владимир Антонович, UZ	IAP 04203
Мирошниченко Ирина Борисовна, UZ	IAP 04213
Мухамедов Кобул Гафурович, UZ	IAP 04203
НЕБОЛЬСИН Владимир Евгеньевич, RU	IAP 04206
Нуралиев Хусниддин Адашалиевич, UZ	IAP 04199
Остонов Уктам Юлдашевич, UZ	IAP 04208
ПЕЛЛОУ, Джон, В., US	IAP 04212
ПОНС, Хауме, US	IAP 04207
ПОУЛСЕН, Кристиан, Тодд, US	IAP 04207
ПРАСАНА, Ганеш, US	IAP 04205

1	2
Рамбергенов Абад Кенгесбаевич, UZ	IAP 04203
Рафиқов Рахмонжон Рахимович, UZ	IAP 04199
Рахматуллаев Хайрулла Рахматулла угли, UZ	IAP 04200
РОЗЕНТАЛЬ, Арнон, US	IAP 04207
Рустамов Дилшод Шавкатович, UZ	IAP 04217
Саидходжаев Анвар Гулямович, UZ	IAP 04216
Сафаров Абдурауф Маликович, UZ	IAP 04217
Соловьев Сергей Павлович, RU	IAP 04198
СОНГ, Пинг, CN	IAP 04212
Султанов Алишер Саидаббосович, UZ	IAP 04208
ТАГЛИАНИ, Лаура, US	IAP 04212
Тешабаев Батыр Маматханович, UZ	IAP 04216
Тоиров Зокир Каландарович, UZ	IAP 04203
Тураева Бахора Исмаиловна, UZ	IAP 04209
Турдыбеков Камол Хамитович, UZ	IAP 04217
Туробжонов Садриддин Мухаммадинович, UZ	IAP 04203
Турсунбаев Фахриддин Каримбаевич, UZ	IAP 04214
Файзиева Флора Хусановна, UZ	IAP 04209
Файзуллаев Мухсин Хамраевич, UZ	IAP 04214
Хабибуллаев Саидазиз Шохсуворивич, UZ	IAP 04214
Хамидова Хуршеда, UZ	IAP 04209
	IAP 04210
	IAP 04211
Хамраев Джума Файзуллаевич, UZ	IAP 04214
Хушбоқов Бахтиёр Худоймуродович, UZ	IAP 04217
ЧОИ, Сеул Мин, KR	IAP 04201
Швец Валерий Федорович, RU	IAP 04197
Шотурсунов Шохайдар Шоалиевич, UZ	IAP 04199
Эргашев Хамидулла Абдуллаевич, UZ	IAP 04215
Эркаев Ақтам Улашевич, UZ	IAP 04203
Ю, Дзае Янг, KR	IAP 04201
Юсупов Шавкат Бобожонович, UZ	IAP 04200
Якубов Рискивай Якубович, UZ	IAP 04203

Ушбу бўлимда 21 та ихтиролар тўғрисидаги маълумотлар нашр қилинди.

В настоящем разделе опубликованы сведения о 21 изобретении.

## II. Фойдали моделлар ПОЛЕЗНЫЕ МОДЕЛИ

Фойдали моделлар Давлат реестри рўйхатидан  
ўтказилган фойдали моделлар ҳақида маълумотларни нашр қилиш  
Публикация сведений о полезных моделях,  
зарегистрированных в Государственном реестре полезных моделей

### 2.1. FG4K

#### Фойдали моделларга патентлар ПАТЕНТЫ НА ПОЛЕЗНЫЕ МОДЕЛИ

А бўлими  
ИНСОН ҲАЁТИЙ ЭҲТИЁЖЛАРИНИ  
ҚОНДИРИШ

Раздел А  
УДОВЛЕТВОРЕНИЕ ЖИЗНЕННЫХ  
ПОТРЕБНОСТЕЙ ЧЕЛОВЕКА

А 01

(11) FAP 00566

(13) U

(51) 8 A 01 B 49/00

(21) FAP 2007 0117

(22) 14.12.2007

(71)(73) Тошкент давлат аграр университети, UZ  
Ташкентский государственный аграрный университет, UZ

(72) Худаяров Бердирасул Мирзаевич, Маматов Фармон Муртазович, Хайдаров Эргаш Абдикодирович, Кузиев Улугбек Таджиевич, Ражабов Алишер Хошимжанович, UZ

(54) Чопиқ қилинадиган экинлар уруғини экиш учун ерни тайёрлайдиган уйғунлашган қурол

Комбинированное орудие для подготовки почвы к севу семян пропашных культур

(57) *Фойдаланиш соҳаси:* қишлоқ хўжалигида чопиқ экинлар уруғини экиш учун тепаликларда ерни тайёрлайдиган қуроллар русумига кирази  
*Вазифаси:* чопиқ экинларини тепаликларда экиш учун ерни тайёрлашнинг сифатини ошириш, энергия сиғимини пасайтириш ва уни тугатиш муддатларини қисқартириш имконини берувчи уйғунлашган қурол конструкциясини ишлаб чиқиш. *Фойдали модель моҳияти:* чопиқ экинлар уруғини экиш учун ерни тайёрлайдиган уйғунлашган қурол таркибига рамага ўрнатилган ер юмшатгичлар, юқори ва пастки чўққи ҳосил қилгичлар, суғурувчи-майдаловчи ишчи органлар кирган. Суғурувчи-майдаловчи ишчи орган-

ганлар дискли пичоқлар ва йўналтирувчи қозиклари бор дискли узатгичлар кўринишида бажарилган. Дискли пичоқлар юқори чўққи ҳосил қилгичларнинг чап томонга айланувчан корпуслари орқасига ўрнатилган, уларнинг вертикал айланиш ўқи эса юқори чўққи ҳосил қилгичларнинг ўнг томонга айланувчан корпуслари орқасига ўрнатилган, йўналтирувчи қозиклари бор дискли узатгичларнинг айланиш ўқи билан битта юзада жойлашган. Дискли пичоқлар ва йўналтирувчи қозиклари бор дискли узатгичлар вертикал текисликда баладлиги бўйича турли даражаларда ва уларнинг бир-бирига нисбатан горизонтал юзада юқори чап- ва ўнг ўгирилувчан корпуслар ағдаргичлар пастки қирраларининг жойланиш кенглигига тенг ва бирлаштирилган, 0,26D кўрсаткичига таъсир зоналарини беркитиладиган қилиб жойлаштирилган, бунда D – дискли узатгичларнинг диаметри. Пастки икки ағдаргичли чўққи ҳосил қилгичларнинг рамага маҳкамланиши баландлиги бўйича назорат қилиш имконияти билан шарнирли қилиб бажарилган.

*Использование:* сельское хозяйство, орудия для подготовки почвы к севу семян пропашных культур на гребнях *Задача:* разработка конструкции комбинированного орудия, позволяющего повысить качество, снизить энергоёмкость подготовки почвы к севу пропашных культур на гребнях и сократить сроки ее завершения. *Сущность полезной модели:* комбинированное орудие для подготовки почвы к севу семян пропашных культур содержит установленные на раме рыхлители, верхние и нижние гребнеобразователи, извлекающе-измельчающие рабочие органы. Извлекающе-измельчающие рабочие органы выполнены в виде дисковых ножей и дисковых подавателей с направляющими колосниками. Дисковые



ножи установлены за левооборачивающими корпусами верхних гребнеобразователей, а их вертикальная ось вращения расположена на одной плоскости с осью вращения дисковых подавателей с направляющими колосниками, установленными за правооборачивающими корпусами верхних гребнеобразователей. Дисковые ножи и дисковые подаватели с направляющими колосниками расположены на разных уровнях по высоте в вертикальной плоскости и с перекрытием их зон воздействия на величину  $0,26D$ , где  $D$  - диаметр дисковых подавателей, равную и совмещенную с шириной расстановки нижних обрезов отвалов верхних лево- и правооборачивающих корпусов в горизонтальной плоскости относительно друг друга. Крепление нижних двухотвальных гребнеобразователей на раме выполнено шарнирно с возможностью регулировки по высоте.

(11) FAP 00567

(13) U

(51) 8 A 01 B 49/00

(21) FAP 2008 0013

(22) 08.02.2008

(71)(73) Ўзбекистон кишлок хўжалигини механизациялаш ва электрлаштириш илмий-тадқиқот институти, UZ

Узбекский научно-исследовательский институт механизации и электрификации сельского хозяйства, UZ

(72) Караханов Асомидин, Толыбаев Алпысбай Ержанбаевич, Атамкулов Абдували Режеббаевич, UZ

(54) Ер хайдаш культиваторларининг уйғунлашган ишчи органи

**Комбинированный рабочий орган пропашных культиваторов**

(57) *Фойдаланиш соҳаси:* кишлок хўжалиги, экинлар қатор ораларига ишлов бериш учун ишчи органлар. *Вазифаси:* ишчи орган функционал имкониятини ошириш ва суғориладиган дехқончилик зонасида ҳайдаладиган ўсимликлар қатор ораларига ишлов беришнинг энергия сиғимини ва металл сиғимини пасайтириш имконини берувчи ер хайдаш культиваторларининг уйғунлашган ишчи органи конструкциясини ишлаб чиқиш. *Фойдали модель моҳияти:* ер хайдаш культиваторларининг уйғунлашган ишчи органи таркибига планка воситасида битта тиргакка маҳкамланган, наральник, сферик диск, бир ёклама ясси кесувчи панжа кирган. Ўз ичига тиргакда сферик дискнинг айланиш ўқи билан унинг тиғи айланасини олган, тиргак симметриясининг кўндаланг-

вертикал юзасидан юза кесишиш нуктасигача бўлган  $I_1$  масофа ушбу юзадан бир ёклама ясси кесувчи панжа тиғининг охиригига нуктасигача бўлган  $I$  масофадан ошмайди

*Использование:* сельское хозяйство, рабочие органы для обработки междурядий пропашных культур. *Задача:* разработка конструкции комбинированного рабочего органа, пропашных культиваторов, позволяющих повысить его функциональную возможность и снизить энергоёмкость и металлоёмкость междурядной обработки пропашных культур в зоне поливного земледелия. *Сущность полезной модели:* комбинированный рабочий орган пропашных культиваторов содержит наральник, сферический диск, одностороннюю плоскорежущую лапу, закрепленные на одной стойке посредством планки. Расстояние  $I_1$  от продольно-вертикальной плоскости симметрии стойки до точки пересечения плоскости, содержащей окружность лезвия сферического диска с осью его вращения в планке не превышает расстояние  $I$  от этой же плоскости до крайней точки лезвия односторонней плоскорежущей лапы.

В бўлими

ТУРЛИ ТЕХНОЛОГИК ЖАРАЁНЛАР

Раздел В

РАЗЛИЧНЫЕ ТЕХНОЛОГИЧЕСКИЕ ПРОЦЕССЫ

В 60

(11) FAP 00568

(13) U

(51) 8 B 60 T 17/00

(21) FAP 2010 0024

(22) 17.03.2010

(31)(32)(33) 200811276004, 04.2008, RU

(71)(73) «РИТМ» ТПТА очик акциядорлик жамияти, UZ

Открытое акционерное общество «РИТМ» ТПТА, RU

(72) БАРАНОВ Дмитрий Владимирович; БЕЛОВ Игорь Вячеславович; ФОКИН Алексей Николаевич; ШАМАКОВ Александр Николаевич, RU

(54) Ҳаракатланувчи составнинг тормоз тизими (вариантлар) ва эҳтиёт резервуарининг зарядкаси босимини чеклаш учун клапан  
**Тормозная система подвижного состава (варианты) и клапан ограничения давления зарядки запасного резервуара**

**(57) Фойдалиниш соҳаси:** темир йўл транспорти соҳасида, аниқроғи йўловчи ва юк ташувчи ҳаракатдаги состав вагонларида. **Вазифаси:** зарядланган запас резервуарни сиқилган ҳаволи тормоз магистралидан автоматик тарзда узиб қўйиш ҳисобига запас резервуарнинг қайта зарядланиш имкониятини бартараф этиш ва ҳаракатдаги состав тормозларининг бўшатиш тўлкини тезлигини ошириш имконини берадиган конструкцияни ишлаб чиқиш. **Фойдали модель моҳияти:** йўловчи (1-вариант) ва/ёки юк ташувчи (2-вариант) ҳаракатдаги составнинг тормоз тизими бевосита запас резервуар олдида жойлаштирилган запасдаги резервуарнинг зарядланиш босимини чеклайдиган клапан билан таъминланган, клапан корпусида икки томони очик канал мавжуд бўлиб, унинг кириши ҳаво тақсимлагичнинг таъминловчи бутоғига, чиқиши эса запас резервуарга уланган. Икки томони очик каналнинг кириши ва чиқиши оралик канал орқали ўзаро туташади. Икки томони очик каналда ликопчасимон кулфлаш органи жойлаштирилган бўлиб, у вагоннинг запас резервуарида уни зарядлашнинг эксплуатация шартлари талаб қилгандек мос босимга эришилганда, шунингдек, ҳаракатдаги составнинг тормозланиш режимида оралик канални кейинчалик очиш имконияти таъминланган ҳолда, оралик канални эластик элемент, оралик каналнинг герметик ораёпмаси таъсирида очик ҳолатда тутиб туриш имконияти таъминланган ҳолда ўрнатилган.

**Использование:** железнодорожный транспорт, на вагонах пассажирского и грузового подвижного состава. **Задача:** разработка конструкции, позволяющей исключить возможность перезарядки запасного резервуара и повысить скорость отпусковой волны тормозов подвижного состава за счет автоматического отключения заряженного запасного резервуара от тормозной магистрали со сжатым воздухом. **Сущность полезной модели:** тормозная система пассажирского (вариант 1) и/или грузового (вариант 2) подвижного состава снабжена размещенным непосредственно перед запасным резервуаром клапаном ограничения давления зарядки запасного резервуара с имеющимся в его корпусе сквозным каналом, вход которого подключен к питательному отростку воздухораспределителя, а выход - к запасному резервуару. Вход и выход сквозного канала сообщаются через промежуточный канал. В сквозном канале размещен тарельчатый запорный орган, установленный с обеспечением возможности поддержания промежуточного канала

в открытом состоянии под действием упругого элемента, герметичного перекрытия промежуточного канала при достижении в запасном резервуаре вагона соответствующего ему требуемого условиями эксплуатации давления его зарядки и с обеспечением возможности последующего открытия промежуточного канала в режиме торможения подвижного состава.

## Д бўлим ТЎҚИМАЧИЛИК ВА ҚОҒОЗ

### Раздел D ТЕКСТИЛЬ И БУМАГА

#### D 01

- (11) FAP 00569 (13) U  
 (51) 8 D 01 B 9/00  
 (21) FAP 2009 0050 (22) 20.05.2009  
 (71)(73) "Paxta tozalash IChB" очик акциядорлик жамияти, UZ  
 Открытое акционерное общество "Paxta tozalash IChB", UZ  
 (72) Юнусов Равиль Фаатович, Хафизов Ирек Киямутдинович, Сулаймонов Рустам Шенникович, Лугачев Анатолий Евгеньевич, Мардонов Ботир Мардонович, Набиев Доньёр Самиджанович, UZ  
 (54) Толали материал тозалагичи  
 Очиститель волокнистого материала

**(57) Фойдалиниш соҳаси:** тўқимачилик саноатида толали материалларни, хусусан, линтни тозалаш учун. **Вазифаси:** тозалаш самарасини ошириш имконини берадиган толали материал тозалагичининг конструкциясини яратиш. **Фойдали модель моҳияти:** толали материал тозалагичи корпусда жойлаштирилган ва вертикал текисликда бири бирининг устида параллель ўрнатилган устки ва пастки тозалаш секцияларига эга бўлиб, бу ерда ҳар бир секция барабан вали ўқи бўйлаб винтли чизик бўйича аввалдан берилган кадам билан жойлаштирилган гарнитурага эга шнекли барабандан ва ахлат элаш юзасидан иборат. Тозалаш секцияларининг бир томонида юклаш ва тушириш патрубкълари монтаж қилинган, иккинчи томонида эса тозалаш секциялари вертикал канал билан ўзаро боғланган, шнекли барабанлар бир-бирларига қарама-қарши йўналишда айланиш имкониятига эга ҳолда ўрнатилган. Шнекли барабан гарнитураси бир-бири билан алмашилиб келадиган тартибда ўрнатилган пичоқлар ва биллар кўринишида бажарилган, ахлат

элаш юзаси эса тўрли қилиб бажарилган. Бундан ташқари, пастки секциядаги ҳар бир тўрли юза ячейкаси майдонининг ўлчамлари устки тозалаш секцияси ячейкаси майдонининг ўлчамларидан 35-50 % га кичик. Бундан ташқари, гарнитуранинг шнекли барабан бўйлама ўқига нисбатан жойлашишдаги винтли чизигининг қиялик бурчаги яссилиги 60-75° ни ташкил этади, бунда пастки тозалаш секцияси шнекли барабанининг чизикли айланиш тезлиги устки тозалаш секциясининг айланиш тезлигидан 15-20% га ошади.

**Использование:** в текстильной промышленности для очистки волокнистых материалов, а именно линта. **Задача:** разработка конструкции очистителя волокнистого материала, позволяющей повысить очистительный эффект. **Сущность полезной модели:** очиститель волокнистого материала содержит размещенные в корпусе и установленные параллельно одна над другой в вертикальной плоскости верхнюю и нижнюю секции очистки, где каждая секция содержит шнековый барабан с гарнитурой, расположенной с заданным шагом по винтовой линии вдоль оси вала барабана, и соропросеивающую поверхность. С одной стороны секций очистки смонтированы загрузочный и выгрузочный патрубки, а с другой стороны секции очистки соединены между собой вертикальным каналом, шнековые барабаны установлены с возможностью вращения в противоположном друг другу направлении. Гарнитура шнекового барабана выполнена в виде установленных в чередующемся между собой порядке ножей и бил, а соропросеивающая поверхность выполнена сетчатой. Размер площади каждой ячейки сетчатой поверхности в нижней секции на 35-50 % меньше размера площади ячейки верхней секции очистки. Плоскость угла наклона винтовой линии расположения гарнитуры к продольной оси шнекового барабана составляет 60-75°, при этом линейная скорость вращения шнекового барабана нижней секции очистки превышает скорость вращения верхней секции очистки на 15-20%.

## G бўлим ФИЗИКА

### Раздел G ФИЗИКА

#### G 01

(11) FAP 00570 (13) U

(51) 8 G 01 J 3/00

(21) FAP 2009 0093

(22) 29.10.2009

(71)(73) Ўзбекистон Республикаси Фанлар академияси Ядро физикаси институти, UZ

Институт ядерной физики Академии наук Республики Узбекистан, UZ

(72) Гасанов Эльдар Мамедович, Нам Игорь Вениаминович, Небесный Анатолий Федорович, Поляк Ольга Юрьевна, UZ

(54) **Оптик спектрни сканирлаш учун модуль**  
**Модуль для сканирования оптического спектра**

(57) **Фойдаланиш соҳаси:** оптик спектрометрияда. **Вазифаси:** импульс сигналининг амплитудасини қайд қилиб бориш учун спектрометрнинг функционал, модулнинг шахсий компьютерга уланиш ҳамда модуль ўлчамини кичрайтириш имкониятларини кенгайтириш. **Фойдали модель моҳияти:** модул иккита ўзгартиргич-кучайтиргич, компьютер билан алоқа қилиш учун интерфейс, кадамли двигателларни иккита бошқариш блоки, найзали детектор, микроконтроллерни ўз ичига олган.

**Использование:** оптическая спектрометрия. **Задача:** расширение функциональных возможностей спектрометра для регистрации амплитуды импульсного сигнала, возможность подключения модуля к персональному компьютеру и уменьшение размеров модуля. **Сущность полезной модели:** модуль содержит два усилителя-преобразователя, интерфейс для связи с компьютером, два блока управления шаговыми двигателями, пиковый детектор, микроконтроллер.

## 2.2. FG4K

**Фойдали моделларга патент ва талабномаларнинг тизимли ва рақамли кўрсаткичлари**

**Систематический и нумерационный указатели патентов и заявок на полезные модели**

**Фойдали моделларга патентларнинг тизимли кўрсаткичи  
Систематический указатель патентов на полезные модели**

(51) Халқаро патент классификация индекси	(11) Патент рақами	(51) Халқаро патент классификация индекси	(11) Патент рақами
Индекс МПК	Номер патента	Индекс МПК	Номер патента
8 A 01 B 49/00	FAP 00566	8 D 01 B 9/00	FAP 00569
8 A 01 B 49/00	FAP 00567	8 G 01 J 3/00	FAP 00570
8 B 60 T 17/00	FAP 00568		

**Фойдали моделларга талабномалар бўйича рақамли кўрсаткич  
Нумерационный указатель заявок на полезные модели**

(21) Талабнома рақами	(11) Патент рақами	(21) Талабнома рақами	(11) Патент рақами
Номер заявки	Номер патента	Номер заявки	Номер патента
FAP 2007 0117	FAP 00566	FAP 2009 0093	FAP 00570
FAP 2008 0013	FAP 00567	FAP 2010 0024	FAP 00568
FAP 2009 0050	FAP 00569		

**Фойдали моделлар муаллифларининг ном кўрсаткичи  
Именной указатель авторов полезных моделей**

(72) Фамилияси, исми, отасининг исми, мамлакат коди	(11) Патент рақами
Фамилия, имя, отчество, код страны	Номер патента
<b>1</b>	<b>2</b>
Атамкулов Абдували Режеббаевич, UZ	FAP 00567
БАРАНОВ Дмитрий Владимирович, RU	FAP 00568
БЕЛОВ Игорь Вячеславович, RU	FAP 00568
Гасанов Эльдар Мамедович, UZ	FAP 00570
Караханов Асомидин, UZ	FAP 00567
Кузиев Улугбек Таджиевич, UZ	FAP 00566
Лугачев Анатолий Евгеньевич, UZ	FAP 00569
Маматов Фармон Муртазович, UZ	FAP 00566
Мардонов Ботир Мардонович,	FAP 00569
Набиев Донъёр Самиджанович, UZ	FAP 00569
Нам Игорь Вениаминович, UZ	FAP 00570
Небесный Анатолий Федорович, UZ	FAP 00570
Поляк Ольга Юрьевна, UZ	FAP 00570
Ражабов Алишер Хошимжанович, UZ	FAP 00566

1	2
Сулаймонов Рустам Шенникович, UZ	FAP 00569
Толыбаев Алпысбай Ержанбаевич, UZ	FAP 00567
ФОКИН Алексей Николаевич, RU	FAP 00568
Хайдаров Эргаш Абдикодирович, UZ	FAP 00566
Хафизов Ирек Киямутдинович, UZ	FAP 00569
Худаяров Бердирасул Мирзаевич, UZ	FAP 00566
ШАМАКОВ Александр Николаевич, RU	FAP 00568
Юнусов Равиль Фаатович, UZ	FAP 00569

Ушбу бўлимда 5 та фойдали модель тўғрисидаги маълумотлар нашр қилинди.

В настоящем разделе опубликованы сведения о пяти полезных моделях.

**САНОАТ НАМУНАЛАРИГА ОИД БИБЛИОГРАФИЯ  
МАЪЛУМОТЛАРИНИ АЙНАНЛАШТИРИШ УЧУН  
ХАЛҚАРО КОДЛАР  
(БИМТ ST.80 стандарти)**

**МЕЖДУНАРОДНЫЕ КОДЫ ДЛЯ ИДЕНТИФИКАЦИИ  
БИБЛИОГРАФИЧЕСКИХ ДАННЫХ, ОТНОСЯЩИХСЯ  
К ПРОМЫШЛЕННЫМ ОБРАЗЦАМ  
(Стандарт ВОИС ST.80)**

<b>(11)</b> - патент рақами	<b>(11)</b> - номер патента
<b>(15)</b> - рўйхатдан ўтказиш санаси/узайтириш санаси	<b>(15)</b> - дата регистрации/дата продления
<b>(21)</b> - талабномани рўйхатдан ўтказиш рақами	<b>(21)</b> - регистрационный номер заявки
<b>(22)</b> - талабномани топшириш санаси	<b>(22)</b> - дата подачи заявки
<b>(23)</b> – бошқа турли сана(лар), шу жумладан аввалроқ келиб тушган талабномага қўшимча материалларнинг келиб тушиш санаси	<b>(23)</b> - прочая(ие) дата(ы), включая дату поступления дополнительных материалов к более ранней заявке
<b>(31)</b> - устуворлик талабномасининг рақами	<b>(31)</b> - номер приоритетной заявки
<b>(32)</b> - устуворлик талабномасининг топширилиш санаси	<b>(32)</b> - дата подачи приоритетной заявки
<b>(33)</b> - устуворлик талабномаси топширилган мамлакат коди	<b>(33)</b> - код страны, в которую была подана приоритетная заявка
<b>(45)</b> - рўйхатдан ўтказилган саноат намунасининг чоп этилиш санаси	<b>(45)</b> - дата публикации зарегистрированного промышленного образца
<b>(51)</b> - Саноат намуналарининг халқаро таснифи (СНХТ) индекс(лар)и	<b>(51)</b> - индекс(ы) Международной классификации промышленных образцов (МКПО)
<b>(54)</b> - саноат намунасининг номи	<b>(54)</b> - название промышленного образца
<b>(55)</b> - саноат намунасининг тасвири (расм, фотосурат)	<b>(55)</b> - воспроизведение промышленного образца (рисунок, фотография)
<b>(65)</b> - ушбу талабномага оид аввал нашр қилинган патент ҳужжатининг рақами	<b>(65)</b> - номер ранее опубликованного патентного документа, касающегося данной заявки
<b>(71)</b> - талабнома берувчининг номи, мамлакат коди	<b>(71)</b> - имя заявителя, код страны
<b>(72)</b> - муаллиф номи, мамлакат коди	<b>(72)</b> - имя автора, код страны
<b>(73)</b> - патентга эгалик қилувчининг номи, мамлакат коди	<b>(73)</b> - имя патентообладателя, код страны

### III. САНОАТ НАМУНАЛАРИ ПРОМЫШЛЕННЫЕ ОБРАЗЦЫ

Саноат намуналари Давлат реестри рўйхатидан ўтказилган  
саноат намуналари ҳақида маълумотларни нашр қилиш

Публикация сведений о промышленных образцах, зарегистрированных  
в Государственном реестре промышленных образцов

3.1.FG4L

#### САНОАТ НАМУНАЛАРИГА ПАТЕНТЛАР ПАТЕНТЫ НА ПРОМЫШЛЕННЫЕ ОБРАЗЦЫ

(11) SAP 00782

(51) 07-01

(15) 14.07.2010

(21) SAP 2010 0002

(22) 20.01.2010

(71)(72)(73) Абдуразаков Бекзод Абдулхакович, UZ

(54) Тоғора

Чаша

(55)



(11) SAP 00783

(51) 08-08

(15) 21.07.2010

(21) SAP 2009 0007

(22) 13.02.2009

(31)(32)(33) 13895/2008, 14.08.2008, AU

(71)(73) УЭЙР МИНЕРАЛЗ ОСТРЭЙЛИА ЛТД, AU

(72) ФОРЕМАН Майкл Кристофер, AU

(54) Маҳкамлаш болти

Болт крепежный

(55)

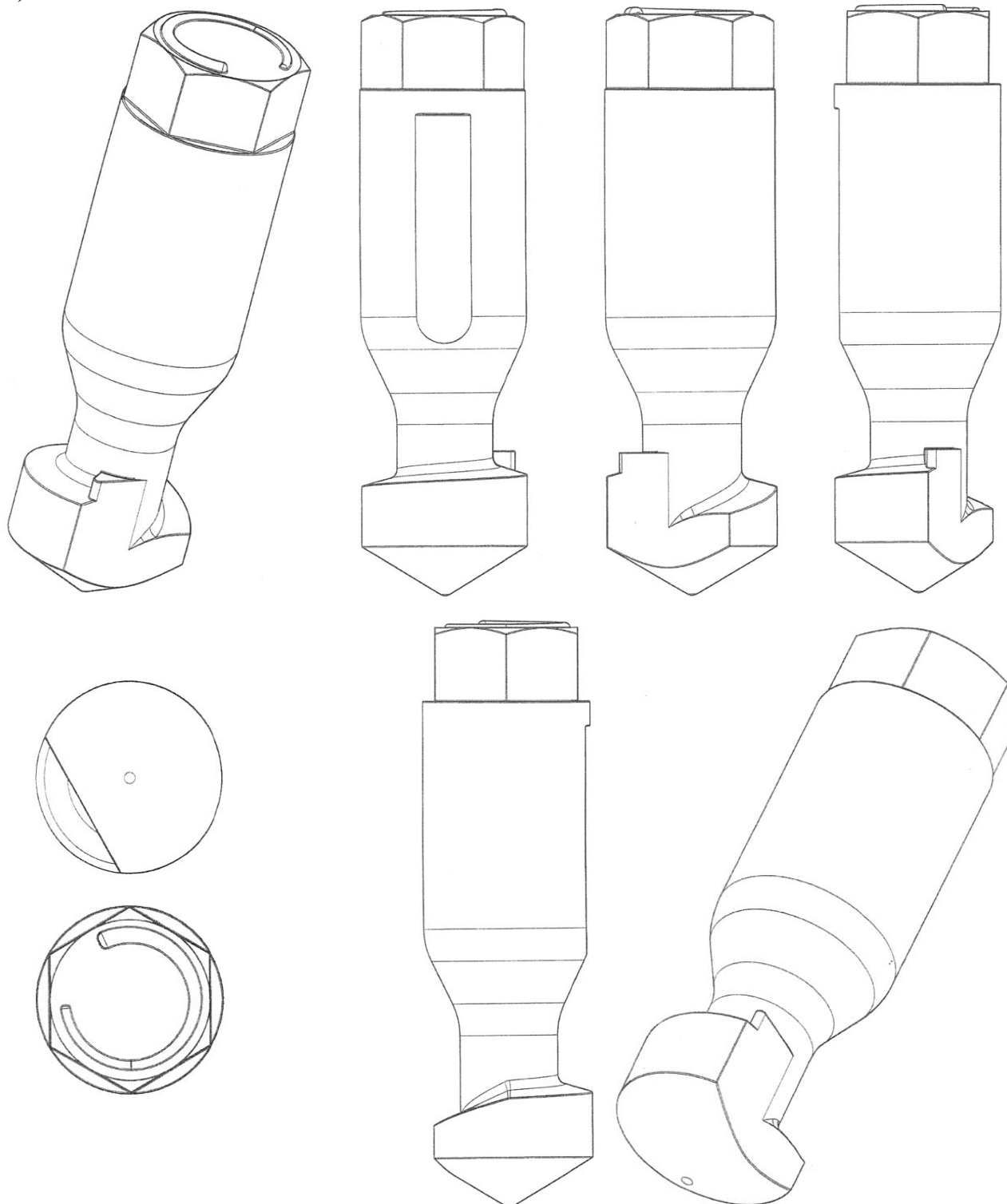



(11) SAP 00784

(51) 08-08, 15-02

(15) 21.07.2010

(21) SAP 2009 0010

(22) 13.02.2009

(31)(32)(33) 13897/2008, 14.08.2008, AU

(71)(73) УЭЙР МИНЕРАЛЗ ОСТРЭЙЛИА ЛТД, AU

(72) ДОН Чи Хюй; МИЛИАН Ана; AU

(54) Каркас

Каркас

(55)

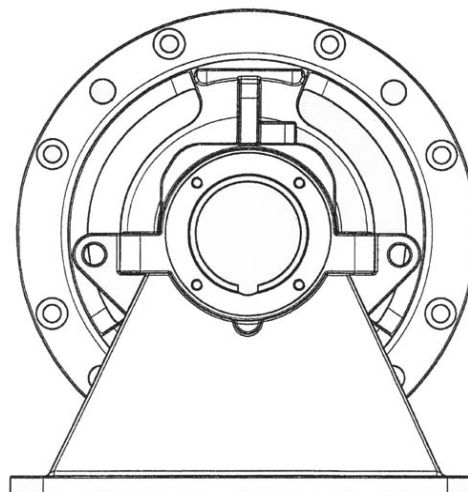
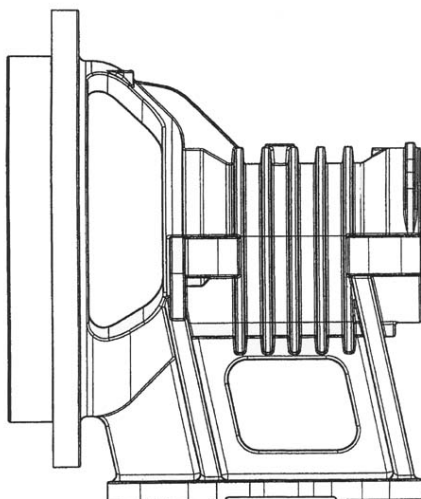
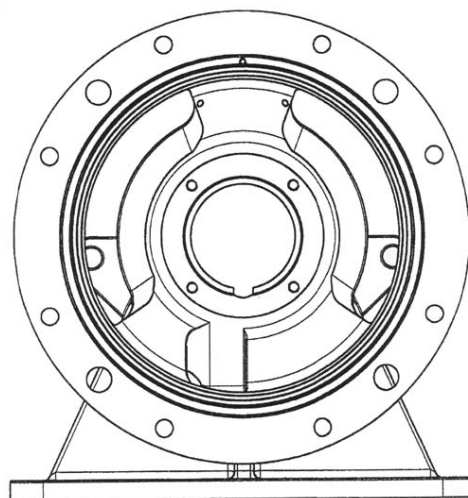
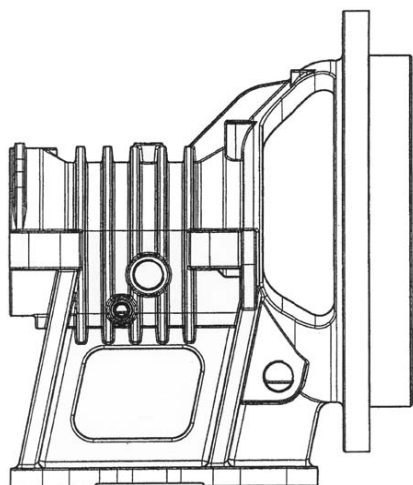
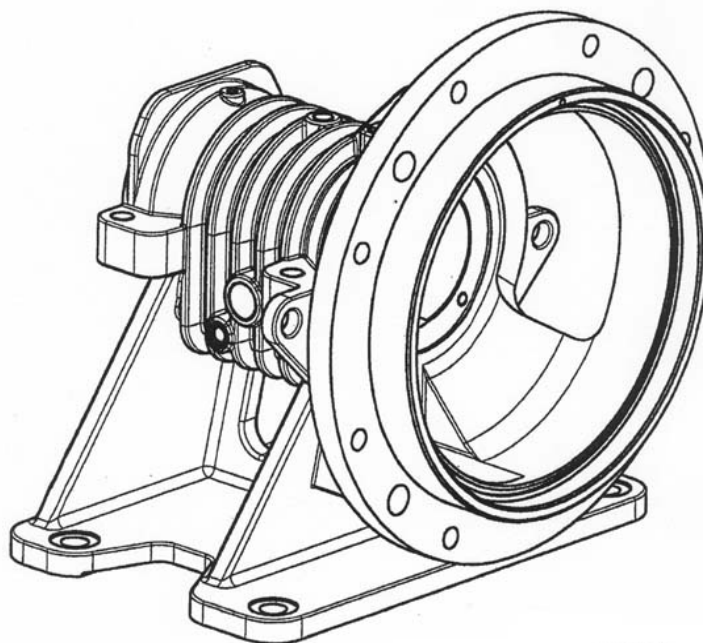

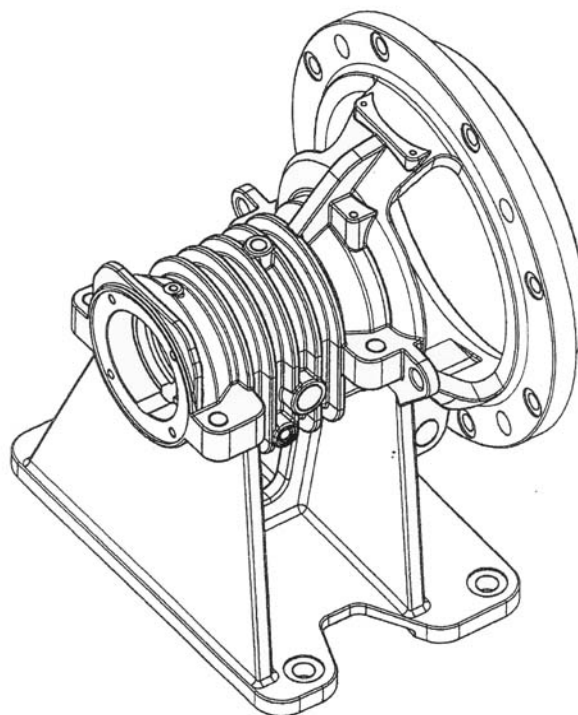

(11) SAP 00785

(51) 11-01

(15) 13.07.2010

(21) SAP 2009 0078

(22) 15.12.2009

(71)(72)(73) Каримова Гулнора Исламовна, UZ

(54) Ko'z shaklidagi zargarlik osmasi (3 variantli)

Ювелирная подвеска в форме глаза (3 варианта)

(55)



(11) SAP 00786

(51) 15-02, 23-01

(15) 16.07.2010

(21) SAP 2009 0012

(22) 13.02.2009

(33)(32)(33) 13893/2008, 14.08.2008, AU

(71)(73) УЭЙР МИНЕРАЛЗ ОСТРЭЙЛИА ЛТД, AU

(72) ФОРЕМАН Майкл Кристофер, AU

(54) Итариб чиқарувчи халқа

Кольцо-выталкиватель

(55)

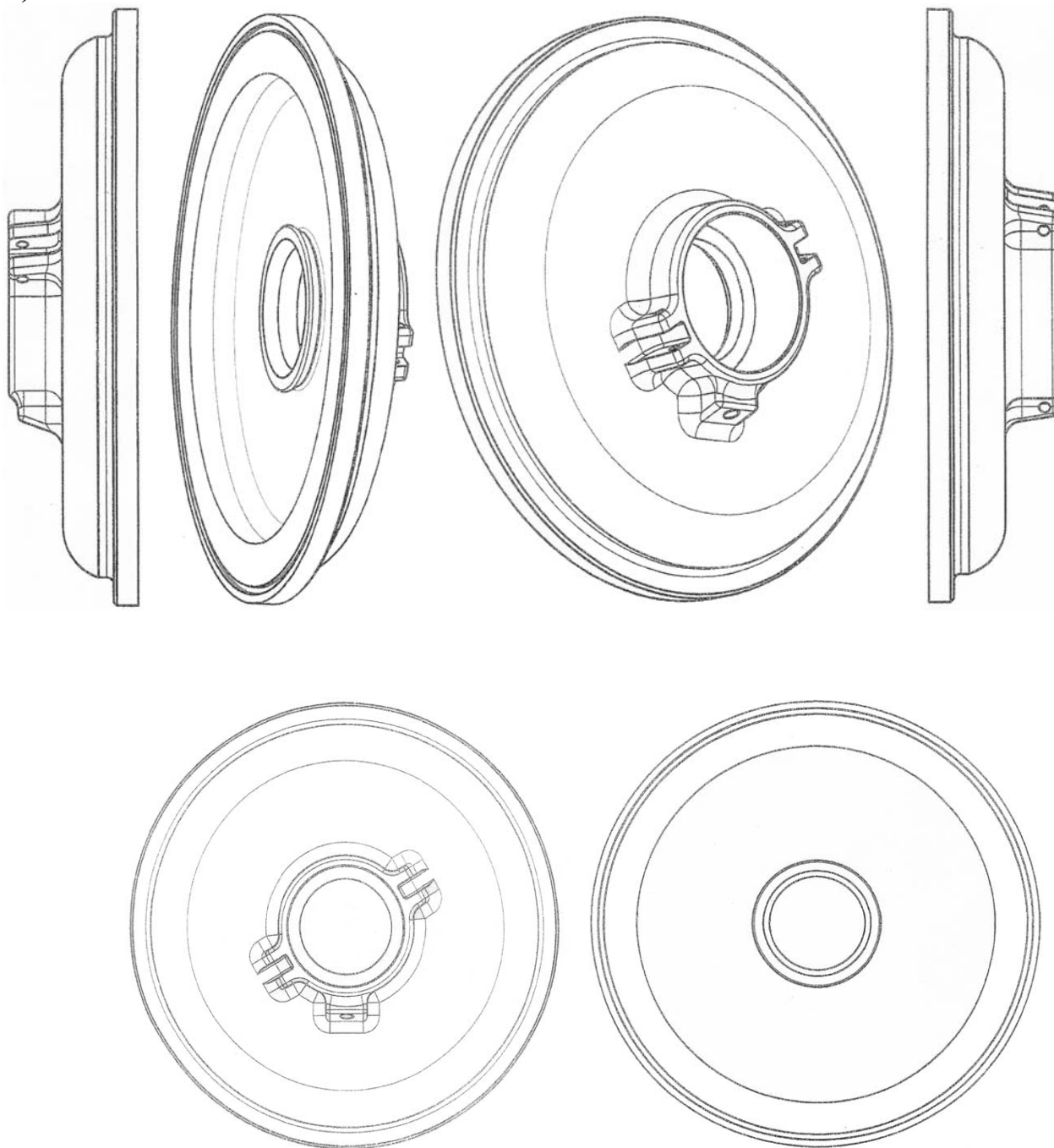

### 3.2. FG4L

#### Саноат намуналарига патент талабномаларнинг тизимли ва рақамли кўрсаткичлари

#### Систематический и нумерационный указатели патентов и заявок на промышленные образцы

##### Саноат намуналарига патентларнинг тизимли кўрсаткичи Систематический указатель патентов на промышленные образцы

Саноат намуналарининг халқаро таснифи индекси	Патент рақами
Индекс МКПО	Номер патента
07-01	SAP 00782
08-08	SAP 00783
08-08	SAP 00784
11-01	SAP 00785

Саноат намуналарининг халқаро таснифи индекси	Патент рақами
Индекс МКПО	Номер патента
15-02	SAP 00784
15-02	SAP 00786
23-01	SAP 00786

##### Саноат намуналарига талабномаларнинг рақамли кўрсаткичи Нумерационный указатель заявок на промышленные образцы

Талабнома рақами	Патент рақами
Номер заявки	Номер патента
SAP 2009 0007	SAP 00783
SAP 2009 0010	SAP 00784
SAP 2009 0012	SAP 00786

Талабнома рақами	Патент рақами
Номер заявки	Номер патента
SAP 2009 0078	SAP 00785
SAP 2010 0002	SAP 00782

Ушбу бўлимда 5 та саноат намуналари тўғрисидаги маълумотлар нашр қилинди.

В настоящем разделе опубликованы сведения о пяти промышленных образцах.

**ТОВАР БЕЛГИЛАРИГА ОИД БИБЛИОГРАФИЯ МАЪЛУМОТЛАРИНИ  
АЙНАНЛАШТИРИШ УЧУН ХАЛҚАРО КОДЛАР  
(БИМТ ST.60 стандарти)**

**МЕЖДУНАРОДНЫЕ КОДЫ ДЛЯ ИДЕНТИФИКАЦИИ  
БИБЛИОГРАФИЧЕСКИХ ДАННЫХ, ОТНОСЯЩИХСЯ К ТОВАРНЫМ  
ЗНАКАМ  
(Стандарт ВОИС ST.60)**

- |  |  |
|--|--|
| <b>(111)</b> - рўйхатдан ўтказиш рақами  | <b>(111)</b> - номер регистрации   |
| <b>(151)</b> - рўйхатдан ўтказиш санаси  | <b>(151)</b> - дата регистрации  |
| <b>(181)</b> - рўйхатдан ўтказиш муддатининг тугаш санаси  | <b>(181)</b> - дата истечения срока действия регистрации   |
| <b>(210)</b> - талабнома рақами  | <b>(210)</b> - номер заявки  |
| <b>(220)</b> - талабномани топшириш санаси   | <b>(220)</b> - дата подачи заявки  |
| <b>(230)</b> - кўргазмага оид маълумотлар  | <b>(230)</b> - данные, касающиеся выставки   |
| <b>(310)</b> - биринчи талабномага берилган тартиб рақами  | <b>(310)</b> - порядковый номер, присвоенный первой заявке   |
| <b>(320)</b> - биринчи талабнома берилган сана   | <b>(320)</b> - дата подачи первой заявки   |
| <b>(330)</b> - биринчи талабнома топширилган мамлакат ёки халқаро ташкилот коди  | <b>(330)</b> - код страны или международной организации, куда была подана первая заявка  |
| <b>(511)</b> - белгиларни рўйхатдан ўтказиш (Ницца классификацияси) учун товарлар ва/ёки хизматларнинг Халқаро классификацияси индекслари, товар ва/ёки хизмат кўрсатиш хизмати. | <b>(511)</b> - индексы Международной классификации товаров и услуг для регистрации знаков (Ницкая классификация), перечень товаров и/или услуг |
| <b>(526)</b> - товар белгисининг муҳофаза қилинмайдиган элементи   | <b>(526)</b> - неохраняемый элемент товарного знака  |
| <b>(540)</b> - товар белгисини тасвирлаш   | <b>(540)</b> - воспроизведение товарного знака   |
| <b>(551)</b> - жамоа белгиси эканлигига кўрсатма   | <b>(551)</b> - указание на то, что знак является коллективным  |
| <b>(554)</b> - уч ўлчамли (қабарик) белги эканлигига кўрсатма  | <b>(554)</b> - трехмерный (объемный) знак  |
| <b>(591)</b> - талабномада келтирилган рангларни кўрсатиш  | <b>(591)</b> - указание заявленных цветов  |
| <b>(732)</b> - товар белгиси эгаси номи, мамлакат коди   | <b>(732)</b> - имя владельца зарегистрированного знака, код страны   |

## IV. ТОВАР БЕЛГИЛАРИ ТОВАРНЫЕ ЗНАКИ

### 4.1. FG4W

Товар белгилари Давлат реестри рўйхатидан ўтказилган товар белгилари ҳақида  
маълумотларни нашр қилиш

#### Публикация сведений о товарных знаках, зарегистрированных в Государственном реестре товарных знаков

(111) MGU 19697

(151) 01.07.2010

(210) MGU 2009 0992

(732) «SAMARQAND SERVIS MITAN TEXMONTAJ» масъулияти чекланган жамияти, UZ

Общество с ограниченной ответственностью «SAMARQAND SERVIS MITAN TEXMONTAJ», UZ

(540)



(526) SAMARQAND SERVIS MITAN TEXMONTAJ.

(511)

37 Курилиш; таъмирлаш; ускуна ўрнатиш; транспорт воситаларига техник хизмат кўрсатиш; газ-чилангарлик-техник ишлари; автомобилларни таъмирлаш ва техник хизмат кўрсатиш; транспорт воситаларига техник хизмат кўрсатиш станциялари; ёнғин сигнализацияси қурилмаларини ўрнатиш ва таъмирлаш; машина ускунасини ўрнатиш, таъмирлаш ва техник хизмат кўрсатиш.

37 Строительство; ремонт; установка оборудования; обслуживание техническое транспортных средств; работы газо-слесарно-технические; ремонт и техническое обслуживание автомобилей; станции обслуживания транспортных средств; установка и ремонт устройств пожарной сигнализации; установка, ремонт и техническое обслуживание машинного оборудования.

(111) MGU 19698

(151) 06.07.2010

(210) MGU 2009 1138

(181) 07.08.2019

(220) 07.08.2009

(732) "ADVANCED FINANCIAL SOLUTION RESEARCH" масъулияти чекланган жамияти, UZ

Общество с ограниченной ответственностью "ADVANCED FINANCIAL SOLUTION RESEARCH", UZ

(540)

Рангли иловага қаранг.

Смотри цветное приложение.

(526) AFS, ADVANCED, FINANCIAL, SOLUTION.

(591) Кўк, оқ.

Синий, белый.

(511)

35 Жамоат фикрини ўрганиш, бозорни ўрганиш, ишбилармончилик юзасидан ахборот, тижорат истеъмолчиларига ахборот ва маслаҳатлар, бизнес соҳасида тадқиқотлар, маркетинг соҳасида тадқиқотлар, бизнесни ташкил қилиш ва бошқариш масалалари бўйича маслаҳатлар, бизнесни ташкил қилиш бўйича маслаҳатлар, бизнесни бошқариш бўйича маслаҳатлар, бизнес соҳасида мутахассислар маслаҳатлари.

35 Изучение общественного мнения, изучение рынка, информация деловая, информация и советы коммерческим потребителям, исследования в области бизнеса, исследования в области маркетинга, консультации по вопросам организации и управления бизнесом, консультации по организации бизнеса, консультации по управлению бизнесом, консультации профессиональные в области бизнеса.

(111) MGU 19699

(151) 06.07.2010

(210) MGU 2009 0772

(181) 08.06.2019

(220) 08.06.2009

(732) Юнусметов Таймурот Турсуметович, UZ

(540)

Рангли иловага қаранг.

Смотри цветное приложение.

(526) ®.

(591) Оқ, яшил, зарғалдок, кизил, қора.

Белый, зеленый, оранжевый, красный, черный.

(511)

29 Консерваланган, куритилган ва иссиқлик билан ишлов берилган сабзавотлар ва мевалар; куритилган сабзавотлар; иссиқлик билан ишлов берилган сабзавотлар; хурмолар; шакар-қиёмга ўралган мевалар; иссиқлик билан ишлов берилган мевалар; мева цедраси; майиз; консерваланган дукакликлар, консерваланган соя дукаклари, консерваланган нўхат; сабзавот консервалари; корнишонлар; консерваланган пиёз; тўғралган сабзавотлардан ўткир зираворли маринадлар; консерваланган сабзавотлар; консерваланган зайтунлар; томат пастаси; пикулилар; ферментланган сабзавотлар асосидаги озик-овқат маҳсулотлари (ким чи); сабзавотли салатлар; мевали салатлар; овқат тайёрлаш учун томат шарбати; овқат тайёрлаш учун сабзавот шарбатлари; консерваланган ямшик; мева консервалари; консерваланган мевалар; мева эти; клюква пюреси; олма пюреси; спиртда консерваланган мевалар; музлатилган мевалар ва сабзавотлар.

30 Вермишель; макарон маҳсулотлари; угра; ун; маккажўхори ёрмаси; озик-овқат ёрмалари; янчилган маккажўхори; янчилган сули; тозаланган сули; дон маҳсулотлари; сули асосидаги маҳсулотлар; гуруч; спагетти; донли маҳсулотлардан пағалар; консерваланган полиз ўтлари (зираворлар); сирка; куритилган кокос ёнғоклари; ишлов берилган ёнғоклар; чай; музли чай.

31 Бошқа синфларга мансуб бўлмаган қишлоқ хўжалиги, боғдорчилик-полизчилик, ўрмончилик ва дон маҳсулотлари; тирик ҳайвонлар; янги узилган мевалар ва сабзавотлар; уруғлар, тирик ўсимликлар ва гуллар; ҳайвонлар учун емлар; солод.

29 Овощи и фрукты консервированные, сушеные и подвергнутые тепловой обработке; овощи сушеные; овощи, подвергнутые тепловой обработке; финики; фрукты глазированные; фрукты, подвергнутые тепловой обработке; цедра фруктовая; изюм; бобы консервированные, бобы соевые консервированные, горох консервированный; консервы овощные; корншоны; лук консервированный; маринад из шинкованных овощей с острой приправой; овощи консервированные; оливы консервированные; паста томатная; пикули; продукты питания на базе ферментированных овощей (ким чи); салаты овощные; салаты фруктовые; сок томатный для приготовления пищи; соки овощные для приготовления пищи;

чечевица консервированная; консервы фруктовые; фрукты консервированные; мякоть фруктовая; пюре клюквенное; пюре яблочное; фрукты, консервированные в спирте; фрукты и овощи замороженные;

30 Вермишель; изделия макаронные; лапша; мука; крупа кукурузная; крупы пищевые; кукуруза молотая; овес дробленый; овес очищенный; продукты зерновые; продукты на основе овса; рис; спагетти; хлопья из зерновых продуктов; травы огородные консервированные (специи); уксус; орехи кокосовые сушеные; орехи обработанные; чай; чай со льдом.

31 Сельскохозяйственные, садово-огородные, лесные и зерновые продукты, не относящиеся к другим классам; живые животные; свежие фрукты и овощи; семена, живые растения и цветы; корма для животных; солод.

(111) MGU 19700

(151) 06.07.2010

(181) 26.05.2019

(210) MGU 2009 0703

(220) 26.05.2009

(732) КТ энд Джи Корпорейшн, КР

(540)

Рангли иловага қаранг.

Смотри цветное приложение.

(526) Super Activated, Carbon Filter.

(591) Оқ, тўқ кул ранг.

Белый, темно-серый.

(511)

34 Тамаки; сигареталар, папирослар; сигаралар; бурунаки тамаки; сигарета ва папирос қоғози; чекиш трубкалари; сигареталар учун филтрлар; портсигарлар, сигареталар ва папирослар учун коробкалар (асл металлдан тайёрланганларидан ташқари); тамаки учун халталар; сигареталар учун заживалкалар (асл металлдан тайёрланганларидан ташқари); гугуртлар; чекиш трубкаларини тозалаш учун мосламалар; кулдонлар (асл металлдан тайёрланганларидан ташқари); сигараларни қирқиш учун машинкалар.

34 Табак; сигареты, папиросы; сигары; нюхательный табак; сигаретная и папиросная бумага; курительные трубки; фильтры для сигарет; портсигары, коробки для сигарет и папирос (за исключением изготовленных из благородных металлов); кисеты для табака; зажигалки для сигарет (за исключением изготовленных из благородных металлов); спички; приспособления для чистки курительных трубок; пепельницы (за

исключением изготовленных из благородных металлов); машинки для обрезки сигар.

(111) MGU 19701

(151) 06.07.2010

(181) 26.10.2019

(210) MGU 2009 1581

(220) 26.10.2009

(732) «QAMXAR» mas'uliyati cheklangan jamiyati, UZ

Общество с ограниченной ответственностью «QAMXAR», UZ

(540)

# СТОПОЧКИНЪ

(511)

33 Алкоголли ичимликлар.

33 Алкогольные напитки.

(111) MGU 19702

(151) 06.07.2010

(181) 23.10.2019

(210) MGU 2009 1573

(220) 23.10.2009

(732) "BORMENTAL VOSTOK" mas'uliyati cheklangan jamiyati, UZ

Общество с ограниченной ответственностью "BORMENTAL VOSTOK", UZ

(540)

Рангли иловага қаранг.

Смотри цветное приложение.

(526) Восток, похудение без запретов.

(591) Кул ранг, фируза ранг, қора.

Серый, бирюзовый, черный.

(511)

44 Рухшуносларнинг хизматлари.

44 Услуги психологов.

(111) MGU 19703

(151) 06.07.2010

(181) 20.11.2019

(210) MGU 2009 1788

(220) 20.11.2009

(732) "Mingbulakneft" mas'uliyati cheklangan jamiyati, UZ

Общество с ограниченной ответственностью "Мингбулакнефть", UZ

(540)

Рангли иловага қаранг.

Смотри цветное приложение.

(526) MBN.

(511)

4 Нефть ва нефть маҳсулотлари.

4 Нефть и нефтепродукты.

(111) MGU 19704

(151) 06.07.2010

(181) 18.08.2019

(210) MGU 2009 1214

(220) 18.08.2009

(732) ЭлДжи Электроникс Инк., KR

(540)

# СООКІЕ

(511)

9 Симли телефонлар; симсиз телефонлар; кўчма алоқа аппаратлари; мобиль телефонлар; МРЗ-плеерлар; телевизион приёмниклар (телевизорлар); USB-тўплагичлар; рақамли мультимедияли эшиттиришнинг форматини қўллаб турадиган плеерлар; мобиль телефонлар учун гарнитурлар; мобиль телефонлар учун кўчма заряд қурилмалари; компьютер мониторлари; ноутбуклар; компьютерлар; DVD-плеерлар; компьютерлар учун ташқи қаттиқ дисклар; телекоммуникация учун товуш ва тасвирларни ёзиш, узатиш ва/ёки қайта тиклаш учун аппаратура; товуш ва тасвирларни ёзиш, узатиш ва/ёки қайта тиклаш учун аппаратура; мобиль телефонлар учун амалий компьютер дастурий таъминоти; уй кинотеатрлари учун DVD-плеерлар; уй кинотеатрлари учун радиокарнайлар; уй кинотеатрлари учун AV-ресиверлар; уй кинотеатрлари учун проекторлар; интеграл схемалар; аудиоресиверлар; платаларни электрон йиғиш учун терминаллар; транспорт воситаларига электрон операцияларни ўтказиш учун ўрнатилдиган терминаллар; берк телевизион тизимлар учун камералар; тармок тизимларини назорат қилиш учун камералар.

9 Проводные телефоны; беспроводные телефоны; переносные аппараты связи; мобильные телефоны; МРЗ-плееры; телевизионные приёмники (телевизоры); USB-накопители; плееры с поддержкой формата цифрового мультимедийного вещания; гарнитур для мобильных телефонов; переносные зарядные устройства для мобильных телефонов; компьютерные мониторы; ноутбуки; компьютеры; DVD-плееры; внешние жёсткие диски для компьютеров; аппаратура для записи, передачи и/или воспроизведения звука и изображений для телекоммуникации; аппаратура для записи, передачи и/или воспроизведения звука и изображений; компьютерное прикладное про-



граммное обеспечение для мобильных телефонов; DVD-плееры для домашних кинотеатров; громкоговорители для домашних кинотеатров; AV-ресиверы для домашних кинотеатров; проекторы для домашних кинотеатров; интегральные схемы; аудиоресиверы; терминалы для электронного сбора платы; терминалы для проведения электронных операций, устанавливаемые в транспортных средствах; камеры для замкнутых телевизионных систем; камеры для контроля сетевых систем.

(111) MGU 19705

(151) 06.07.2010

(181) 29.08.2019

(210) MGU 2009 1281

(220) 29.08.2009

(732) Кей Ти энд Джи Корпорейшн, KR

(540)

# ESSE AURA

(511)

34 Тамаки; сигареталар, папирослар; сигаралар; бурунаки тамаки; сигарета ва папирос қоғози; чекиш трубкалари; сигареталар учун фильтрлар; портсигарлар, сигареталар ва папирослар учун коробкалар (асл металллардан тайёрланганларидан ташқари); тамаки учун халталар; сигареталар учун зажигалкалар (асл металллардан тайёрланганларидан ташқари); гугуртлар; чекиш трубкаларини тозалаш учун мосламалар; кулдонлар (асл металллардан тайёрланганларидан ташқари); сигараларни қирқиш учун машинкалар.

34 Табак; сигареты, папиросы; сигары; нюхательный табак; сигаретная и папиросная бумага; курительные трубки; фильтры для сигарет; портсигары, коробки для сигарет и папирос (за исключением изготовленных из благородных металлов); кисеты для табака; зажигалки для сигарет (за исключением изготовленных из благородных металлов); спички; приспособления для чистки курительных трубок; пепельницы (за исключением изготовленных из благородных металлов); машинки для обрезки сигар.

(111) MGU 19706

(151) 06.07.2010

(181) 27.05.2019

(210) MGU 2009 0707

(220) 27.05.2009

(732) JonsonDiversey, Ink., US

ДжонсонДиверсей, Инк., US

(540)

# GOOD SENSE

(511)

5 Дезодорантлар (шахсий фойдаланиш учун мўлжалланганларидан ташқари); турар жой ва санат бинолари учун дезодорантлар; ҳавони софлантириш учун препаратлар; савдо-сотик, санат ва ишхона биноларининг ҳавосини софлантириш учун препаратлар.

5 Дезодоранты (за исключением предназначенных для личного пользования); дезодоранты для жилых и промышленных помещений; препараты для освежения воздуха; препараты для освежения воздуха для торговых, промышленных и рабочих помещений.

(111) MGU 19707

(151) 06.07.2010

(181) 17.08.2019

(210) MGU 2009 1212

(220) 17.08.2009

(732) ХАЙГЕР БАС КОМПАНИ ЛИМИТЕД, CN

(540)

Рангли иловага қаранг.

Смотри цветное приложение.

(591) Кумуш ранг.

Серебристый.

(511)

12 Автомобиллар; автомобилларнинг шассила-ри; транспорт воситалари учун ғилдираклар; транспорт воситалари учун (ғилдиракларнинг) гупчаклари; автомобиль кузовлари; транспорт воситалари учун ички қопламалар; транспорт воситалари учун бурилиш кўрсаткичлари; электр двигатели транспорт воситалари; машиналар; автобуслар, моторли вагонлар; бетон аралашма-ларини ташиш ва қориш учун транспорт восита-лари, бетонқориштиргич автомобиллари.

37 Автомобилларни таъмирлаш ва техник хиз-мат кўрсатиш; транспорт воситаларини ювиш; транспорт воситаларини мойлаш (ёғлаш); сай-қаллаш; транспорт воситаларини сайқаллаш; транспорт воситаларига коррозияга қарши иш-лов бериш; транспорт воситаларига техник хиз-мат кўрсатиш станциялари; транспорт воситала-рини тозалаш; транспорт воситаларини таъмир-лаш; транспорт воситаларига техник хизмат кўрсатиш.

12 Автомобили; шасси автомобилей; колеса для транспортных средств; ступицы (колес) для транспортных средств; кузова автомобилей; внутренняя обивка для транспортных средств; указатели поворотов для транспортных средств; транспортные средства с электродвигателями;

машины; автобусы, моторные вагоны; транспортные средства для перевозки и размешивания бетонной смеси, автомобили-бетономешалки.

37 Ремонт и техническое обслуживание автомобилей; мытье транспортных средств; смазка транспортных средств (смазывание); полирование; полирование транспортных средств; антикоррозийная обработка транспортных средств; станции обслуживания транспортных средств; чистка транспортных средств; ремонт транспортных средств; техническое обслуживание транспортных средств.

(111) MGU 19708

(151) 06.07.2010

(181) 18.09.2019

(210) MGU 2009 1404

(220) 18.09.2009

(732) «Респект» масъулияти чекланган жамияти, RU

Общество с ограниченной ответственностью «Респект», RU

(540)

# GRENDY

(511)

3 Оқартириш учун препаратлар ва кир ювиш учун бошқа воситалар; тозалаш, сайқаллаш, ёғсизлантириш ва абразив ишлов бериш учун препаратлар; совунлар; атторлик буюмлари, эфир мойлари, пардоз-андоз воситалари, сочлар учун лосьонлар; тиш кукунлари ва пасталари; абразивлар, амбра (атторликка оид), қасмоққа қарши маиший мосламалар, маиший антистатиклар, оғиз бўшлиғини софлаш учун аэрозоль, йиғиштириш ва чангни йўқотиш учун босим остидаги ҳаволи баллонлар, соқол олиш учун қайроқтошлар (антисептиклар), сайқаллаш учун қайроқтошлар, абразив қоғоз, кумқоғоз, сайқалқоғоз, пардоз-андоз вазелини, пардоз-андоз мақсадлари учун момиқ пахта, пардоз-андоз мақсадлари учун қаттиқ дастакка ўрнатилган пахта тампонлари, хушбўйланттирувчи моддалар (эфир мойлари), тўйинтирилган хамирдан тайёрланадиган кандолатчилик маҳсулотлари учун хушбўйланттирувчи моддалар (эфир мойлари), ичимликлар учун хушбўйланттирувчи моддалар (эфир мойлари), бельё ҳидини яхшилаш учун хушбўйланттирувчи моддалар, хушбўйланттирувчи сув, жавель суви, лаванда суви, пардоз суви, бельё учун мум, пол учун мум, пол учун сирғаниб кетишдан эҳтиёт қилувчи мум, мўйловлар учун мум, тикувчилик муми, мебель ва полларни сайқаллаш учун мумлар, этиклар ёки пойабзаллар учун

мумлар, гелиотропин, тишларни оқартириш учун гель, гераниол, грим, шахсий фойдаланиш учун дезодорантлар, хушбўй ёғоч-тахталар, атирлар, пол учун сирғаниб кетишдан эҳтиёт қилувчи суюқликлар, шишаларни тозалаш учун суюқликлар, шу жумладан шамолни тўсадиган ойналарни, пардоз-андоз мақсадлари учун мойлар, тозалаш учун вулкан кули, атторлик буюмлари, пардоз-андоз мақсадлари учун декоратив кўчирма тасвирлар, ионон (атторликка оид), силиклар тошлари, қошлар учун қаламлар, пардоз-андоз қаламлари, кремний карбиди (абразив материал), металл карбидлари (абразив материаллар), алюминий аччиктошлари (антисептиклар), сайқаллаш учун кизельгур, сунъий киприкларни ёпиштириш учун елимлар, улама сочларни ёпиштириш учун елимлар, кир ювиш учун совун дарахти пўстлоғи, корунд (абразив), бельё учун бўёқ моддалар, соқоллар ва мўйловлар учун бўёқ моддалар, ҳожатхонадаги сув учун бўёвчи моддалар, пардоз-андоз бўёқ моддалари, крахмал (аппрет), пардоз-андоз кремлари, оқартирувчи пардоз-андоз кремлари, тери учун кремлар, мумлар, крокус (абразив материал), ладан, сочлар учун лок (аэрозоль), тирноқлар учун локлар, соқол олиш учун лосьонлар, сочлар учун лосьонлар, пардоз-андоз мақсадлари учун лосьонлар, пардоз-андоз ниқоблари, атирлар ва хушбўйланттирувчи воситалар учун мойлар, пардоз-андоз мойлари, пардоз мойлари, эфир мойлари, кедрдан эфир мойлар, лимондан эфир мойлар, тозаловчи воситалар сифатида фойдаланиладиган мойлар, бергамот мойи, гаультерий мойи, ясмин мойи, лаванда мойи, бодом мойи, атиргул мойи, ёғсизлантириш учун терпентин мойи, пардоз-андоз мақсадлари учун ёпишқоқ материаллар, оқлаш учун бўр, тозалаш учун бўр, пардоз-андоз мақсадлари учун бодом сути, пардоз сути, мушк (атторликка оид), совунлар, дезинфекцияловчи совунлар, дезодорацияловчи совунлар, соқол олиш учун совунлар, газламалар рангини жонлантириш учун совунлар, кулчаланган пардоз совунлари, шифобахш совунлар, терлашга қарши совунлар, оёқларнинг терлашига қарши совунлар, бодом совуни, атторлик учун ялпиз, пардоз-андоз тўпламлари, жилвир, сунъий тирноқлар, одеколон, гул атирлари учун асослар, фимиам таёқчалари, сайқаллаш учун пасталар, устараларни қайрашдаги қайишлар учун пасталар, тиш пасталари, кукунлари, кўпиктош, пардоз-андоз мақсадлари учун водород пероксиди, абразив полотно, шиша абразивли жилвир полотно, лаб бўёғи, пардоз-андоз мақсадлари учун помадалар, соқол олиш учун препаратлар, ванналар учун пардоз-андоз препаратлари, атторлик-пардоз-андоз тоифасига тегишли бўлган гигиена

мақсадлари учун препаратлар, пардоз ашёлари, сочларни жингалак қилиш учун препаратлар, бельёни ивйтиб қўйиш учун препаратлар, асбобларни ўткирлаш учун препаратлар, газламаларга жило бериш учун препаратлар (бир оз крахмаллаш учун), тери рангини тиниқлантириш учун препаратлар, тиш протезларини сайқаллаш учун препаратлар, сайқаллаш ёки жилвалантириш учун препаратлар, оғизни чайиш учун препаратлар (тиббий мақсадларда фойдаланадиганларидан ташқари), озиш учун пардоз-андоз препаратлари, бельёга жилва бериш учун препаратлар, кир ювишда бельёни юмшатиш учун препаратлар, кир ювиш учун препаратлар, қурук тозалаш учун препаратлар, гримни кеткизиш учун препаратлар, бўёқларни йўқотиш учун препаратлар, локларни йўқотиш учун препаратлар, паркет мумини кеткизиш учун препаратлар, зангни йўқотиш учун препаратлар, тирноқларни парвариш қилиш учун препаратлар, тозалаш учун препаратлар, тиш протезларини тозалаш учун препаратлар, гулқоғозларни тозалаш учун препаратлар, оқава қувурларини тозалаш учун препаратлар, бельёни ювишда бўёқларни жонлантириш учун кимёвий майший препаратлар, грим упаси, олмос чанги (абразив), тозалаш учун эритмалар, сунъий киприклар, пардоз-андоз лосьонлари билан тўйинтирилган салфеткалар, махсар, ёғсизлантириш учун скипидар, гул ва майсалардан хушбўй аралашмалар, оқартириш учун сода, кир ювиш ва тозалаш учун сода, ванналар учун тузлар (тиббий мақсадлар учун фойдаланиладиганларидан ташқари), оқартириш учун тузлар, тери учун сайқаллаш таркиблари, хушбўй моддалар билан дудлаш учун таркиблар, новшадил спирти (юувчи, тозаловчи восита), пардоз-андоз мақсадлари учун боғловчи воситалар, қошлар учун пардоз-андоз воситалари, доғларни кетказиш учун воситалар, гримлаш учун воситалар, қорайиш учун пардоз-андоз воситалари, сочларни бўйаш учун воситалар, перманентли жингалак қилиш учун нейтраллаштирувчи воситалар, ўсимлик баргларига жилва бериш учун воситалар, киприклар учун пардоз-андоз воситалари, тукларни йўқотиш учун воситалар (депиляторийлар), терини парваришлаш учун пардоз-андоз воситалари, пойабзалларни тозалаш учун воситалар, пардоз-андоз воситалари, ҳайвонлар учун пардоз воситалари, киприклар ва қошларни бўйаш учун пардоз-андоз воситалари, ювиш воситалари (саноат ва тиббий мақсадларда фойдаланиладиганларидан ташқари), ёғсизлантирувчи воситалар (саноат мақсадларида фойдаланадиганларидан ташқари), пардоз-андоз мақсадлари учун рангсизлантирувчи воситалар, терлашга қарши пардоз воситалари, пардоз тальки, тер-

пенлар (эфир мойлари), йиғиштириш учун ювиш воситалари билан тўйинтирилган латталар, шампунлар, уй ҳайвонларини ювиш учун шампунлар, шишажилвир, сода ишқори, гул экстрактлари (атторликка оид), эфир эссенциялари, бадьяндан эссенция, ялпиз эссенцияси (эфир мойи).

5 Фармацевтика ва ветеринария препаратлари; тиббий мақсадлар учун гигиена препаратлари; тиббий мақсадлар учун парҳез моддалар, болалар овқатлари; пластрлар, боғлаш материаллари; тишларни пломбалаш ва тиш қолипларини тайёрлаш учун материаллар; дезинфекцияловчи воситалар; зарарли ҳайвонларни йўқотиш учун препаратлар; фунгицидлар, гербицидлар; акарицидлар; аконитин; тиббий мақсадлар учун алкалоидлар; альгицидлар; фармацевтика мақсадлари учун альдегидлар; ветеринария мақсадлари учун аминокислоталар; тиббий мақсадлар учун аминокислоталар; антибиотиклар; фармацевтика мақсадлари учун алюминий ацетати; фармацевтика мақсадлари учун ацетатлар; бактерицидлар; тиббий мақсадлар учун бальзамлар; гигиена бандажлари; боғлаш учун бандажлар; биоцидлар; тиббий мақсадлар учун биелагузуклар; ревматизмга қарши биелагузуклар; фармацевтика мақсадлари учун бром; горчичниклар учун қоғоз; пашшага қарши ёпишқоқ қоғоз; куяга қарши махсус шимдирилган қоғоз; тиббий мақсадлар учун вазелин; вакциналар; кислород ванналари; асептик, антисептик момиқ пахта; гигроскопик момиқ пахта; тиббий мақсадлар учун парҳез моддалар; тиббий мақсадлар учун контраст радиологик моддалар; микроорганизмлар учун озукка моддалари; тиббий мақсадлар учун радиоактив моддалар; фармацевтик мақсадлар учун асосий нордон-азотли висмут; фармацевтика мақсадлари учун мелисса суви; даволаш ванналари учун денгиз суви; тиббий мақсадлар учун минерал сувлар; термал сувлар; еса бўладиган ўсимлик толалари (овқатга ишлатиш учун эмас); стоматология мақсадлари учун қолиплаш муми; тиббий мақсадлар учун газлар; фармацевтика мақсадлари учун гваякол; гематоген; гемоглобин; гидрастин; гидрастинин; тиббий мақсадлар учун глицерин; глицерофосфатлар; тиббий мақсадлар учун глюкоза; фармацевтика мақсадлари учун горечавка; тиббий мақсадлар учун гормонлар; фармацевтика мақсадлари учун хантал; горчичниклар; ванналар учун лойлар; даволаш лойлари; тиббий мақсадлар учун гуммигут; тиббий мақсадлар учун гурьон-бальзам; дезодорантлар (шахсий фойдаланиш учун мўлжалланганидан ташқари); тиббий мақсадлар учун диастаза; дигиталин; тиббий мақсадлар учун озукка қўшимчалари; озик-овқат минерал қўшимчалари; тиббий мақсадлар учун озик-ов-

кат қўшимчалари; фармацевтика мақсадлари учун ҳамиртурушлар; тиббий мақсадлар учун желатин; балиқ мойи; тиббий мақсадлар учун изотоплар; инсектицидлар; фармацевтика мақсадлари учун йод; фармацевтика мақсадлари учун йодидлар; фармацевтика мақсадлари учун ишқорий металл йодидлари; йодоформ; каломель; фармацевтика мақсадлари учун нордон-вино тоши; фармацевтика мақсадлари учун вино тоши; тиббий мақсадлар учун камфора; дорилар учун капсулалар; фармацевтика мақсадлари учун капсулалар; тиббий мақсадлар учун карамелькалар; гемостатик қаламлар; сўгалларни даволаш учун қаламлар; каустик қаламлар; кардонил (паразитларга қарши восита); фармацевтика мақсадлари учун каустиклар; фармацевтика мақсадлари учун кашу; тиббий мақсадлар учун квассия; тиббий мақсадлар учун квебрахо; фармацевтика мақсадлари учун галл кислотаси; фармацевтика мақсадлари учун кислоталар; тиш протезлари учун елимлар; тиббий мақсадлар учун ёпишқоқ тасмалар; фармацевтика мақсадлари учун коллодий; оёқлар учун қадокка қарши ҳалқалар; ревматизмга қарши ҳалқалар; доривор конфетлар; тиббий мақсадлар учун ангустура пўстлоғи; фармацевтика мақсадлари учун дарахтлар пўстлоғи; тиббий мақсадлар учун кедр дарахти пўстлоғи (репеллент); тиббий мақсадлар учун кондурага пўстлоғи; кротон пўстлоғи; фармацевтика мақсадлари учун мангро дарахтининг пўстлоғи; фармацевтика мақсадлари учун миробалан пўстлоғи; тиббий мақсадлар учун хина дарахти пўстлоғи; доривор илдизлар; фармацевтика мақсадлари учун ремень илдизлари; тиббий мақсадлар учун корпия; парҳез ёки фармацевтика мақсадлари учун крахмал; фармацевтика мақсадлари учун креозот; тиббий мақсадлар учун қон; тиббий ёки ветеринария мақсадлари учун урчитилган микроорганизмлар; кураре; тишлар учун локлар; фармацевтика мақсадлари учун лакричник; лактоза; лейкопластирлар; ич қотишдан дорилар; тиббий мақсадлар учун лецитин; ветеринария мақсадлари учун лосьонлар; итлар учун лосьонлар; фармацевтика мақсадлари учун лосьонлар; фармацевтика мақсадлари учун люпулин; фармацевтика мақсадлари учун магнезия; малҳам дорилар; фармацевтика мақсадлари учун малҳам дорилар; қуёш нуридан куйишдан малҳам дорилар; симобли малҳам дорилар; фармацевтика мақсадлари учун совуқ уришдан сақловчи малҳам дорилар; боғлашлар учун докалар; сўна, бўкадан химояланиш учун ёғлар; доривор ёғлар; тиббий мақсадлар учун хантал ёғи; тиббий мақсадлар учун камфора ёғи; тиббий мақсадлар учун кастор ёғи; фармацевтика мақсадлари учун терпентин ёғи; тиббий мақсадлар учун

укроп ёғи; тишлар учун мастикалар; абразив стоматология материаллари; тиш қолиплари учун материаллар; тишларни пломбалаш учун материаллар; боғлаш учун тиббий материаллар; боғлаш учун жарроҳлик материаллари; медикаментлар; ветеринария мақсадлари учун медикаментлар; серотерапия учун медикаментлар; инсон учун медикаментлар; стоматология медикаментлари; ментол; микстуралар; тиббий мақсадлар учун молескин; оксил сути; фармацевтика мақсадлари учун бодом сути; тиббий мақсадлар учун она асалари сути, фармацевтика мақсадлари учун сут ферментлари, тиббий мақсадлар учун ирландия мохи; болалар озуқаси учун ун; фармацевтика мақсадлари учун ун; фармацевтика мақсадлари учун зиғир уруғидан ун, фармацевтика мақсадлари учун балиқ уни; ёпишқоқ пашша тутгичлар; фармацевтика мақсадлари учун ялпиз; дорихона тўпламлари (портатив); тиббий мақсадлар учун парҳез ичимликлар; тиббий мақсадлар учун солод сутидан ичимликлар; фармацевтика мақсадлари учун доривор дамламалар; йод дамламаси; фармацевтика мақсадлари учун эвкалипт дамламаси; тиббий мақсадлар учун дамламалар; оподельдок; фармацевтика мақсадлари учун қайнатмалар; хайвонлар учун паразитларга қарши бўйинбоғлар; фармацевтика мақсадлари учун қизилмия таёқчалари; олтингургут таёқчалари (дезинфекцияловчи воситалар); сийдик тутолмасликдан қийналадиганлар учун гигиеник панталонлар; фармацевтика мақсадлар учун пектинлар; сийдик тутолмасликдан қийналадиганлар учун гигиеник йўргаклар; фармацевтика мақсадлари учун пепсинлар; фармацевтика мақсадлари учун пептонлар; тиббий мақсадлар учун водород пероксиди; фармацевтика мақсадлари учун ҳапдорилар; тиббий зулуклар; қон плазмаси; тиббий пластирлар; тиббий мақсадлар учун фойдаланиладиган кўз боғлагичлар; иссиқ компресслар учун боғичлар; компресслар учун боғичлар; елка оша жарроҳлик боғичлари; қадок ёстикчалари; кўкрак сути билан боқишда фойдаланиладиган ёстикчалар; тиббий лаб бўёқлари; шпанка қўнғизчаларидан тайёрланадиган кукун; пиретрум кукун; аёлларнинг гигиеник тагликлари учун белбоғлар; антидиуретик препаратлар; тиббий ва ветеринария мақсадлари учун бактериал препаратлар; тиббий ёки ветеринария мақсадлари учун бактериологик препаратлар; тиббий мақсадлар учун бальзамли препаратлар; тиббий мақсадлар учун оксилли препаратлар; ветеринария мақсадлари учун биологик препаратлар; тиббий мақсадлар учун биологик препаратлар (биоқўшимчалар); ветеринария препаратлари; фармацевтика мақсадлари учун висмут препаратлари; витаминли препарат-

лар; тиббий мақсадлар учун ташхис қўйиш препаратлари; ванналар учун даволаш препаратлари; бавосилни даволаш учун препаратлар; суяк қадокларини даволаш учун препаратлар; тишларнинг ёриб чиқишини енгиллаштириш учун препаратлар; куйган жойларга ишлов бериш учун препаратлар; дудлаш учун тиббий препаратлар; органотерапия учун препаратлар; ҳавони янгилаш учун препаратлар; ҳавони тозалаш учун препаратлар; бронхларни кенгайтириш учун препаратлар; стериллаш учун препаратлар; тупроқни стериллаш учун препаратлар; қадокларни йўқотиш учун препаратлар; қазғоқларни йўқотиш учун фармацевтика препаратлари; зарарли ҳайвонларни йўқотиш препаратлар; зарарли ўсимликларни йўқотиш учун препаратлар; уй замбуруғларини йўқотиш учун препаратлар; ҳашарот личинкаларини йўқотиш учун препаратлар; пашшаларни йўқотиш учун препаратлар; сичқоларни йўқотиш учун препаратлар; ер усти моллюскаларини йўқотиш учун препаратлар; паразитларни йўқотиш учун препаратлар; терини парваришлаш учун фармацевтика препаратлари; контакт линзаларни тозалаб туриш учун препаратлар; фармацевтика мақсадлари учун оҳакли препаратлар; ванналар учун доривор препаратлар; соч ўстириш учун тиббий препаратлар; спорага қарши препаратлар; инсонлар ёки ҳайвонлар учун микроэлементли препаратлар; сульфамидли доривор препаратлар; фармацевтика препаратлари; кўёшда куйишдан сақловчи фармацевтика препаратлари; ветеринария мақсадлари учун ферментатив препаратлар; тиббий мақсадлар учун ферментатив препаратлар; кимёвий фармацевтика препаратлари; ветеринария мақсадлари учун кимёвий препаратлар; хомиладорликни ташхислаш учун кимёвий препаратлар; тиббий мақсадлар учун кимёвий препаратлар; қорақуя билан зарарланган буғдойга ишлов бериш учун кимёвий препаратлар; зарарланган узумга ишлов бериш учун кимёвий препаратлар; милдьюга қарши ишлов бериш учун кимёвий препаратлар; филлоксеерага қарши ишлов бериш учун кимёвий препаратлар; фармацевтика мақсадлари учун кимёвий препаратлар; совуқ уришда ишлатиладиган препаратлар; қуядан сақловчи препаратлар; кўз малҳамлари; кўрғошин малҳамлари; электрокардиографик электродлар учун кимёвий ўтказгичлар; тиббий мақсадлар учун оқсилли озиқ-овқат маҳсулотлари; болалар озиқ-овқат маҳсулотлари; тиббий мақсадлар учун пархез озиқ-овқат маҳсулотлари; тиббий мақсадларда фойдаланиш учун нон донларига ишлов беришдан олинган ёрдамчи маҳсулотлар; аёлларнинг гигиеник тагликлари; калта иштонлар учун гигиеник тагликлар; тиббий мақсадлар учун ра-

дий; фармацевтика мақсадлари учун сувли хлораль эритмаси; лейкопластирларни олиб ташлаш учун эритгичлар; вагинал эритмалари; контакт линзалар учун эритмалар; тиббий ёки ветеринария мақсадлари учун кимёвий реактивлар; тиббий мақсадлар учун резина; стоматология мақсадлари учун резина; тиббий мақсадлар учун сақич; репеллент (дудлаш); репеллентлар; итлар учун репеллентлар; салфеткалар, гигиеник ёстикчалар; доривор воситалар шимдирилган салфеткалар; тиббий мақсадлар учун сассапариль; тиббий мақсадлар учун шакар; астмага қарши чой тўпланмаси; чекиш шамлари; тиббий шамлар; фармацевтика мақсадлари учун зиғир уруғи; тиббий мақсадлар учун тамакисиз сигареталар; тиббий мақсадлар учун сиккативлар; фармацевтика мақсадлари учун қиёмлар; фармацевтика мақсадлари учун скипидар; соғиш вақтида ишлатиладиган мойлар; ветеринария мақсадлари учун мойлар; тиббий мақсадлар учун мойлар; уйқу дорилари; фармацевтика мақсадлари учун ичимлик содаси; минерал сувлардан ванналар учун тузлар; даволаш ванналари учун тузлар; тиббий мақсадлар учун тузлар; тиббий мақсадлар учун калий тузлари; тиббий мақсадлар учун натрий тузлари; ҳидланадиган тузлар; минерал сувлар таркибига кирувчи тузлар; фармацевтика мақсадлари учун солод; сунъий уруғлантириш учун сперма; тиббий спирт; фармацевтика мақсадлари учун қорақуя; анестезияловчи воситалар, антисептик воситалар; оғриқ қолдириш воситалари; тиббий мақсадлар учун ёрдамчи воситалар; елимшак воситалар; гижжа ҳайдаш воситалари; гигиена мақсадлари учун дезинфекцияловчи воситалар; кимёвий ҳожатхоналар учун дезинфекцияловчи воситалар; тиббий мақсадларда фойдаланиладиган иштаҳани босиб туриш учун воситалар; озиш учун тиббий воситалар; паразитларни йўқотиш учун воситалар; оғиз бўшлиғини парвариш қилиш учун тиббий воситалар; иссиқ туширувчи воситалар; қон тозаловчи воситалар; ҳайвонлар учун ювиш воситалари; тиббий мақсадлар учун ювиш воситалари; молларни ювиш учун воситалар; итларни ювиш учун воситалар; йиринглашдан воситалар; бош оғриғидан воситалар; терлашга қарши воситалар; оёқ терлашига қарши воситалар; хомиладор бўлишдан сақлайдиган кимёвий воситалар; паразитларга қарши воситалар; сурги воситалари; тонусни кўтарувчи воситалар (доривор препаратлар); асабларни мустаҳкамловчи воситалар; овқатни ҳазм қилишга ёрдамлашувчи фармацевтика воситалари; бактериялар учун таъминловчи муҳит; стероидлар; стрихнин; зардоблар; новшадил таблеткалари; аёллар учун гигиеник тампонлар; яраларнинг битиши учун тампонлар; фарма-

цевтика мақсадлари учун тимол; жарроҳлик матолари; даволаш мақсадлари учун тутатиладиган ўтлар; доривор ўтлар; транквилизаторлар; жарроҳлик трансплантатлари (тирик тўқималар); аёлларнинг гигиеник калта иштонлари; фармацевтика мақсадлари учун ёғоч кўмири; тиббий мақсадлар учун шивит; тиш протезлари учун чинни; фармацевтика мақсадлари учун феноллар; ветеринария мақсадлари учун ферментлар; тиббий мақсадлар учун ферментлар; фармацевтика мақсадлари учун ферментлар; фармацевтика мақсадлари учун формальдегид; фармацевтика мақсадлари учун фосфатлар; фунгицидлар; тиббий мақсадлар учун хинин; тиббий мақсадлар учун хинолин; диабетик нон; хлороформ; фармацевтика мақсадлари учун олтингугурт ранги; хайвонлар туёғи учун цемент; жарроҳлик ва ортопедия учун суяк цементи; тиш цементлари; тиббий мақсадлар учун ўтли чойлар; озиш учун тиббий чой; фармацевтика мақсадлари учун эвкалипт; тамаки экстрактлари (инсектицидлар); фармацевтика мақсадлари учун хмель экстрактлари; эликсирлар (фармацевтика препаратлари); фармацевтика мақсадлари учун содда эфирлар; фармацевтика мақсадлари учун мураккаб эфирлар; фармацевтика мақсадлари учун мураккаб целлюлоза эфирлари; фармацевтика мақсадлари учун оддий целлюлоза эфирлари; ююба (йўталга қарши таблеткалар); каламуш захари; захарлар; бактериал захарлар; ялапа.

3 Препараты для отбеливания и прочие вещества для стирки; препараты для чистки, полирования, обезжиривания и абразивной обработки; мыла; парфюмерные изделия, эфирные масла, косметика, лосьоны для волос; зубные порошки и пасты; абразивы, амбра (парфюмерия), антинакипины бытовые, антистатики бытовые, аэрозоль для освежения полости рта, баллоны с воздухом под давлением для уборки и удаления пыли, бруски для бритья (антисептики), бруски для полирования, бумага абразивная, бумага наждачная, бумага полировальная, вазелин косметический, вата для косметических целей, ватные тампоны на жестком держателе для косметических целей, вещества ароматические (эфирные масла), вещества ароматические для кондитерских изделий из сдобного теста (эфирные масла), вещества ароматические для напитков (эфирные масла), вещества ароматические для отдушивания белья, вода ароматическая, вода жавелевая, вода лавандовая, вода туалетная, воск для белья, воск для пола, воск для пола, предохраняющий от скольжения, воск для усов, воск портновский, воски для полирования мебели и полов, воски сапож-

ные или обувные, гелиотропин, гель для отбеливания зубов, гераниол, грим, дезодоранты для личного пользования, древесина ароматическая, духи, жидкости для пола, предохраняющие от скольжения, жидкости для чистки стекол, в том числе ветровых, жиры для косметических целей, зола вулканическая для чистки, изделия парфюмерные, изображения переводные декоративные для косметических целей, ионон (парфюмерный), камни шлифовальные, карандаши для бровей, карандаши косметические, карбид кремния (абразивный материал), карбиды металлов (абразивные материалы), квасцы алюминиевые (антисептики), кизельгур для полирования, клеи для прикрепления искусственных ресниц, клеи для прикрепления накладных волос, кора мыльного дерева для стирки, корунд (абразив), красители для белья, красители для бороды и усов, красители для воды в туалете, красители косметические, крахмал (аппрет), кремы косметические, кремы косметические отбеливающие, кремы, воски для кожи, крокус (абразивный материал), ладан, лак для волос (аэрозоль), лаки для ногтей, лосьоны для бритья, лосьоны для волос, лосьоны для косметических целей, маски косметические, масла для духов и ароматических средств, масла косметические, масла туалетные, масла эфирные, масла эфирные из кедра, масла эфирные из лимона, масла, используемые как очищающие средства, масло бергамотовое, масло гаультериевое, масло жасминное, масло лавандовое, масло миндальное, масло розовое, масло терпентинное для обезжиривания, материалы клейкие для косметических целей, мел для побелки, мел для чистки, молоко миндальное для косметических целей, молоко туалетное, мускус (парфюмерия), мыла, мыла дезинфицирующие, мыла дезодорирующие, мыла для бритья, мыла для оживления оттенков тканей, мыла кусковые туалетные, мыла лечебные, мыла против потения, мыла против потения ног, мыло миндальное, мята для парфюмерии, наборы косметические, наждак, ногти искусственные, одеколон, основы для цветочных духов, палочки фимиамные, пасты для полирования, пасты для ремней для заточки бритв, пасты, порошки зубные, пемза, пероксид водорода для косметических целей, полотно абразивное, полотно наждачное со стеклянным абразивом, помада губная, помады для косметических целей, препараты для бритья, препараты для ванн косметические, препараты для гигиенических целей, относящиеся к категории парфюмерно-косметических, туалетные принадлежности, препараты для завивки волос, препараты для замачивания белья, препараты для заточки инструментов, препараты для лошения (подкрахмали-

вания) тканей, препараты для осветления кожи, препараты для полирования зубных протезов, препараты для полирования или придания блеска, препараты для полоскания рта (за исключением используемых в медицинских целях), препараты для похудения косметические, препараты для придания блеска белью, препараты для смягчения белья при стирке, препараты для стирки, препараты для сухой чистки, препараты для удаления красок, препараты для удаления лаков, препараты для удаления паркетного воска, препараты для удаления ржавчины, препараты для ухода за ногтями, препараты для чистки, препараты для чистки зубных протезов, препараты для чистки обоев, препараты для чистки сточных труб, препараты химические бытовые для оживления красок при стирке белья, пудра гримерная, пыль алмазная (абразив), растворы для очистки, ресницы искусственные, салфетки, пропитанные косметическими лосьонами, сафрол, скипидар для обезжиривания, смеси ароматические из цветов и трав, сода для отбеливания, сода для стирки, чистки, соли для ванн (за исключением используемых в медицинских целях), соли для отбеливания, составы для кожи полировальные, составы для окуривания ароматическими веществами, спирт нашатырный (моющее, очищающее средство), средства вяжущие для косметических целей, средства для бровей косметические, средства для выведения пятен, средства для гримирования, средства для загара косметические, средства для окрашивания волос, средства для перманентной завивки нейтрализующие, средства для придания блеска листьям растений, средства для ресниц косметические, средства для удаления волос (депилятори), средства для ухода за кожей косметические, средства для чистки обуви, средства косметические, средства косметические для животных, средства косметические для окрашивания ресниц и бровей, средства моющие (за исключением используемых в промышленных и медицинских целях), средства обезжиривающие (за исключением используемых в промышленных целях), средства обесцвечивающие для косметических целей, средства туалетные против потения, тальк туалетный, терпены (эфирные масла), тряпки для уборки, пропитанные моющими средствами, шампуни, шампуни для мытья комнатных животных, шкурка стеклянная, щелок содовый, экстракты цветочные (парфюмерные), эссенции эфирные, эссенция из бадьяна, эссенция мятная (эфирное масло).

5 Фармацевтические и ветеринарные препараты; гигиенические препараты для медицинских целей; диетические вещества для медицинских

целей, детское питание; пластыри, перевязочные материалы; материалы для пломбирования зубов и изготовления зубных слепков; дезинфицирующие средства; препараты для уничтожения вредных животных; фунгициды, гербициды; акарициды; аконитин; алкалоиды для медицинских целей; альгициды; альдегиды для фармацевтических целей; аминокислоты для ветеринарных целей; аминокислоты для медицинских целей; антибиотики; ацетат алюминия для фармацевтических целей; ацетаты для фармацевтических целей; бактерициды; бальзамы для медицинских целей; бандажи гигиенические; бандажи перевязочные; биоциды; браслеты для медицинских целей; браслеты противоревматические; бром для фармацевтических целей; бумага для горчичников; бумага клейкая от мух; бумага с особой пропиткой от моли; вазелин для медицинских целей; вакцины; ванны кислородные; вата асептическая, антисептическая; вата гигроскопическая; вещества диетические для медицинских целей; вещества контрастные радиологические для медицинских целей; вещества питательные для микроорганизмов; вещества радиоактивные для медицинских целей; висмут азотнокислый основной для фармацевтических целей; вода мелиссовая для фармацевтических целей; вода морская для лечебных ванн; воды минеральные для медицинских целей; воды термальные; волокна съедобных растений (не для употребления в пищу); воск формовочный для стоматологических целей; газы для медицинских целей; гваякол для фармацевтических целей; гематоген; гемоглобин; гидрастин; гидрастинин; глицерин для медицинских целей; глицерофосфаты; глюкоза для медицинских целей; горечавка для фармацевтических целей; гормоны для медицинских целей; горчица для фармацевтических целей; горчичники; грязи для ванн; грязи лечебные; гуммигут для медицинских целей; гурьон-бальзам для медицинских целей; дезодоранты (за исключением предназначенных для личного пользования); диастаза для медицинских целей; дигиталин; добавки кормовые для медицинских целей; добавки минеральные пищевые; добавки пищевые для медицинских целей; дрожжи для фармацевтических целей; желатин для медицинских целей; жир рыбий; изотопы для медицинских целей; инсектициды; йод для фармацевтических целей; йодиды для фармацевтических целей; йодиды щелочных металлов для фармацевтических целей; йодоформ; каломель; камень виннокислый для фармацевтических целей; камень винный для фармацевтических целей; камфора для медицинских целей; капсулы для лекарств; кап-

сулы для фармацевтических целей; карамельки для медицинских целей; карандаши гемостатические; карандаши для лечения бородавок; карандаши каустические; кардонил (противопаразитарное средство); каустики для фармацевтических целей; кашу для фармацевтических целей; квассия для медицинских целей; квебрахо для медицинских целей; кислота галловая для фармацевтических целей; кислоты для фармацевтических целей; клеи для зубных протезов; клейкие ленты для медицинских целей; коллодий для фармацевтических целей; кольца противомозольные для ног; кольца противоревматические; конфеты лекарственные; кора ангустура для медицинских целей; кора деревьев для фармацевтических целей; кора кедрового дерева (репеллент); кора кондураговая для медицинских целей; кора кретоновая; кора мангрового дерева для фармацевтических целей; кора миробалана для фармацевтических целей; кора хинного дерева для медицинских целей; корни лекарственные; корни ревеня для фармацевтических целей; корпия для медицинских целей; крахмал для диетических или фармацевтических целей; креозот для фармацевтических целей; кровь для медицинских целей; культуры микроорганизмов для медицинских или ветеринарных целей; кураре; лаки для зубов; лакричник для фармацевтических целей; лактоза; лейкопластыри; лекарства от запоров; лецитин для медицинских целей; лосьоны для ветеринарных целей; лосьоны для собак; лосьоны для фармацевтических целей; люпулин для фармацевтических целей; магнезия для фармацевтических целей; мази; мази для фармацевтических целей; мази от солнечных ожогов; мази ртутные; мази предохраняющие от обморожения для фармацевтических целей; марля для перевязок; масла для защиты от слепней, оводов; масла лекарственные; масло горчичное для медицинских целей; масло камфорное для медицинских целей; масло касторовое для медицинских целей; масло терпентинное для фармацевтических целей; масло укропное для медицинских целей; мастики для зубов; материалы абразивные стоматологические; материалы для зубных слепков; материалы для пломбирования зубов; материалы перевязочные медицинские; материалы хирургические перевязочные; медикаменты; медикаменты для ветеринарных целей; медикаменты для серотерапии; медикаменты для человека; медикаменты стоматологические; ментол; микстуры; молескин для медицинских целей; молоко белковое; молоко миндальное для фармацевтических целей; молочко пчелиное маточное для медицинских целей; молочные ферменты для фармацевтических целей;

мох ирландский для медицинских целей; мука для детского питания; мука для фармацевтических целей; мука из льняного семени для фармацевтических целей; мука рыбная для фармацевтических целей; мухоловки клейкие; мята для фармацевтических целей; наборы аптекарские (портативные); напитки диетические для медицинских целей; напитки из солодового молока для медицинских целей; настои лекарственные; настойка йода; настойка эвкалипта для фармацевтических целей; настойки для медицинских целей; оподельдок; отвары для фармацевтических целей; ошейники противопаразитарные для животных; палочки лакричные для фармацевтических целей; палочки серные (дезинфицирующие средства); панталоны гигиенические для страдающих недержанием; пектины для фармацевтических целей; пеленки гигиенические для страдающих недержанием; пепсины для фармацевтических целей; пептоны для фармацевтических целей; пероксид водорода для медицинских целей; пилюли для фармацевтических целей; пиявки медицинские; плазма крови; пластыри медицинские; повязки глазные, используемые в медицинских целях; повязки для горячих компрессов; повязки для компрессов; повязки наплечные хирургические; подушечки мозольные; подушечки используемые при кормлении грудью; помады медицинские; порошок из шпанских мушек; порошок пиретрума; пояса для гигиенических женских прокладок; препараты антидиуретические; препараты бактериальные для медицинских и ветеринарных целей; препараты бактериологические для медицинских или ветеринарных целей; препараты бальзамические для медицинских целей; препараты белковые для медицинских целей; препараты биологические для ветеринарных целей; препараты биологические для медицинских целей (биодобавки); препараты ветеринарные; препараты висмута для фармацевтических целей; препараты витаминные; препараты диагностические для медицинских целей; препараты для ванн лечебные; препараты для лечения геморроя; препараты для лечения костных мозолей; препараты для облегчения прорезывания зубов; препараты для обработки ожогов; препараты для окулирования медицинские; препараты для органотерапии; препараты для освежения воздуха; препараты для очистки воздуха; препараты для расширения бронхов; препараты для стерилизации; препараты для стерилизации почвы; препараты для удаления мозолей; препараты для удаления перхоти фармацевтические; препараты для уничтожения вредных животных; препараты для уничтожения вредных растений; препараты для уничтожения



домовых грибов; препараты для уничтожения личинок насекомых; препараты для уничтожения мух; препараты для уничтожения мышей; препараты для уничтожения наземных моллюсков; препараты для уничтожения паразитов; препараты для ухода за кожей фармацевтические; препараты для чистки контактных линз; препараты известковые для фармацевтических целей; препараты лекарственные для ванн; препараты медицинские для выращивания волос; препараты противоспоровые; препараты с микроэлементами для человека или животных; препараты сульфамидные лекарственные; препараты фармацевтические; препараты фармацевтические от солнечных ожогов; препараты ферментативные для ветеринарных целей; препараты ферментативные для медицинских целей; препараты химико-фармацевтические; препараты химические для ветеринарных целей; препараты химические для диагностики беременности; препараты химические для медицинских целей; препараты химические для обработки злаков, пораженных головней; препараты химические для обработки пораженного винограда; препараты химические для обработки против милдью; препараты химические для обработки против филлоксеры; препараты химические для фармацевтических целей; препараты используемые при обморожении; препараты предохраняющие от моли; примочки глазные; примочки свинцовые; проводники химические для электрокардиографических электродов; продукты белковые пищевые для медицинских целей; продукты детского питания; продукты диетические пищевые для медицинских целей; продукты обработки хлебных злаков побочные используемые для медицинских целей; прокладки гигиенические женские; прокладки для трусов гигиенические; радиий для медицинских целей; раствор хлораля водный для фармацевтических целей; растворители для удаления лейкопластырей; растворы вагинальные; растворы для контактных линз; реактивы химические для медицинских или ветеринарных целей; резина для медицинских целей; резина для стоматологических целей; резинка жевательная для медицинских целей; репеллент (окуривание); репелленты; репелленты для собак; салфетки, подушечки гигиенические; салфетки пропитанные лекарственными средствами; сассапариль для медицинских целей; сахар для медицинских целей; сбор чайный противоастматический; свечи курительные; свечи медицинские; семя льняное для фармацевтических целей; сигареты не содержащие табак для медицинских целей; сиккативы для медицинских целей; сиропы для фармацевтических целей; скипидар для фарма-

цевтических целей; смазка используемая при доении; смазки для ветеринарных целей; смазки для медицинских целей; снотворные; сода питьевая для фармацевтических целей; соли для ванн из минеральных вод; соли для лечебных ванн; соли для медицинских целей; соли калия для медицинских целей; соли натрия для медицинских целей; соли нюхательные; соли входящие в состав минеральных вод; солод для фармацевтических целей; сперма для искусственного оплодотворения; спирт медицинский; спорынья для фармацевтических целей; средства анестезирующие; средства антисептические; средства болеутоляющие; средства вспомогательные для медицинских целей; средства вяжущие; средства глистогонные; средства дезинфицирующие для гигиенических целей; средства дезинфицирующие для химических туалетов; средства для подавления аппетита, используемые в медицинских целях; средства для похудения медицинские; средства для уничтожения паразитов; средства для ухода за полостью рта медицинские; средства жаропонижающие; средства кровоочистительные; средства моющие для животных; средства моющие для медицинских целей; средства моющие для скота; средства моющие для собак; средства нарывные; средства от головной боли; средства против потения; средства против потения ног; средства противозачаточные химические; средства противопаразитарные; средства слабительные; средства тонизирующие (лекарственные препараты); средства укрепляющие нервы; средства способствующие пищеварению фармацевтические; среды питательные для культур бактерий; стероиды; стрихнин; сыворотки; таблетки нашатыря; тампоны гигиенические для женщин; тампоны для заживления ран; тимол для фармацевтических целей; ткани хирургические; травы курительные для лечебных целей; травы лекарственные; транквилизаторы; трансплантаты хирургические (живые ткани); трусы гигиенические женские; уголь древесный для фармацевтических целей; укроп для медицинских целей; фарфор для зубных протезов; фенолы для фармацевтических целей; ферменты для ветеринарных целей; ферменты для медицинских целей; ферменты для фармацевтических целей; формальдегид для фармацевтических целей; фосфаты для фармацевтических целей; фунгициды; хинин для медицинских целей; хинолин для медицинских целей; хлеб диабетический; хлороформ; цвет серный для фармацевтических целей; цемент для копыт животных; цемент костный для хирургии и ортопедии; цементы зубные; чаи травяные для медицинских целей; чай для похудения медицинский; эвкалипт для

фармацевтических целей; экстракты табака (инсектициды); экстракты хмеля для фармацевтических целей; эликсиры (фармацевтические препараты); эфиры простые для фармацевтических целей; эфиры сложные для фармацевтических целей; эфиры сложные целлюлозные для фармацевтических целей; эфиры целлюлозные простые для фармацевтических целей; ююба (таблетки от кашля); яд крысиный; яды; яды бактериальные; ялапа.

(111) MGU 19709  
 (151) 06.07.2010 (181) 17.04.2018  
 (210) MGU 2008 0609 (220) 17.04.2008  
 (732) Хилтон Интернэшнл Ко., US  
 (540)

# HILTON

(511)

41 Киморхона, кимор ўйинлари, ўйинлар ҳамда баҳс боғлаш хизматлари; кўнгилхушликлар ва муסיкий ўйин-кулгилар бўйича хизматлар; тунги клубларнинг хизматлари, саломатлик ва бўш вақтни ташкил қилиш клубларининг хизматлари; спорт, бўш вақт билан таъминлаш ҳамда ўйин-кулгилар ташкил қилиш; тантаналар, конференциялар, йиғилишлар, кўргазмалар, семинарлар ва учрашувларни ташкил қилиш ва ўтказиш; театр, опера ва концертларга чипталарни бронлаш.

41 Услуги казино, азартных игр, игр и пари; услуги развлекательные и по музыкальным развлечениям; услуги ночных клубов, услуги клубов здоровья и клубов досуга; обеспечение спортом, досугом и организация развлечений; организация и проведение торжеств, конференций, собраний, выставок, семинаров и встреч; бронирование билетов в театр, оперу и на концерты.

(111) MGU 19710  
 (151) 06.07.2010 (181) 27.08.2019  
 (210) MGU 2009 1270 (220) 27.08.2009  
 (732) Бритиш Америкен Тобакко (Брэндс) Инк., US  
 (540)

Рангли иловага қаранг.  
 Смотри цветное приложение.

(591) Оч кул ранг, кул ранг, оч жигар ранг, ок.

Светло-серый, серый, бежевый, белый.

(511)

34 Сигареталар, тамаки; тамаки маҳсулотлари; зажигалкалар; гугуртлар; чекиш ашёлари.

34 Сигареты, табак; табачные изделия; зажигалки; спички; курительные принадлежности.

(111) MGU 19711  
 (151) 06.07.2010 (181) 27.08.2019  
 (210) MGU 2009 1271 (220) 27.08.2009  
 (732) Бритиш Америкен Тобакко (Брэндс) Инк., US  
 (540)

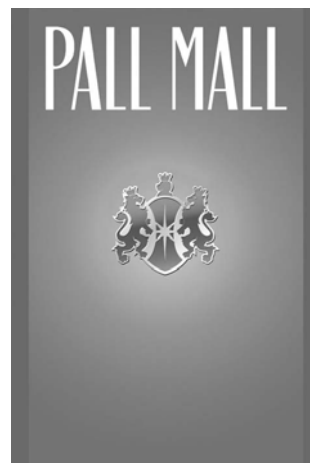

(511)

34 Сигареталар, тамаки; тамаки маҳсулотлари; зажигалкалар; гугуртлар; чекиш ашёлари.

34 Сигареты, табак; табачные изделия; зажигалки; спички; курительные принадлежности.

(111) MGU 19712  
 (151) 06.07.2010 (181) 07.10.2018  
 (210) MGU 2008 1614 (220) 07.10.2008  
 (732) ПепсиКо, Инк. (Шимолий Каролина штати корпорацияси), US  
 ПепсиКо, Инк. (корпорация штата Северная Каролина), US  
 (540)

Рангли иловага қаранг.  
 Смотри цветное приложение.

(526) mtn.

(591) Оч яшил, яшил, тўқ яшил, ок, қизил.  
 Светло-зеленый, зеленый, темно-зеленый, белый, красный.

**(511)**

32 Минерал ва газланган сувлар ҳамда бошқа алкогольсиз ичимликлар; мева ичимликлари ва мева шарбатлари; ичимликлар тайёрлаш учун қиёмлар ва бошқа таркиблар.

32 Минеральные и газированные воды и прочие безалкогольные напитки; фруктовые напитки и фруктовые соки; сиропы и прочие составы для изготовления напитков.

**(111)** MGU 19713**(151)** 06.07.2010**(181)** 07.10.2018**(210)** MGU 2008 1616**(220)** 07.10.2008**(732)** ПепсиКо, Инк. (Шимолий Каролина штати корпорацияси), US

ПепсиКо, Инк. (корпорация штата Северная Каролина), US

**(540)**

Рангли иловага қаранг.

Смотри цветное приложение.

**(526)** mtn.**(591)** Оқ, тўқ яшил, қизил.

Белый, темно-зеленый, красный.

**(511)**

25 Кийим-кечаклар, пойабзал, бош кийимлари.

32 Минерал ва газланган сувлар ҳамда бошқа алкогольсиз ичимликлар; мева ичимликлари ва мева шарбатлари; ичимликлар тайёрлаш учун қиёмлар ва бошқа таркиблар.

25 Одежда, обувь, головные уборы.

32 Минеральные и газированные воды и прочие безалкогольные напитки; фруктовые напитки и фруктовые соки; сиропы и прочие составы для изготовления напитков.

**(111)** MGU 19714**(151)** 06.07.2010**(181)** 13.05.2019**(210)** MGU 2009 0668**(220)** 13.05.2009**(732)** «BETA ALGORITM ANONIM ShIRKETI» mas'uliyati cheklangan (Turkiya) chet el korxonasi, UZ

Иностранное предприятие с ограниченной ответственностью «BETA ALGORITM ANONIM» ShIRKETI», UZ

**(540)**

Рангли иловага қаранг.

Смотри цветное приложение.

**(526)** R.**(591)** Қора, зайтун ранг.

Черный, оливковый.

**(511)**

32 Алкоголсиз аперитивлар; квас (алкоголсиз ичимлик); алкогольсиз коктейллар; лимонадлар; ерёнғок-сутли ичимликлар; алкогольсиз ичимликлар; изотоник ичимликлар; асал асосидаги алкогольсиз ичимликлар; сут зардоби асосидаги ичимликлар; мева ичимликлари; бодом-сутли ичимлик; меваларнинг гулширалари эти билан; оршад; пиво; газланган ичимликлар тайёрлаш учун куқунлар; сассапариль (алкоголсиз ичимлик); лимонадлар учун қиёмлар; ичимликлар учун қиёмлар; томат шарбати; олма шарбати; сабзаот шарбатлари; мева шарбатлари; газланган сув тайёрлаш учун таркиблар; ликёрлар тайёрлаш учун таркиблар; минерал сув тайёрлаш учун таркиблар; ичимликлар тайёрлаш учун таркиблар; аталалар; узум аталаси; пиво аталаси; солод аталаси; газланган ичимликлар тайёрлаш учун таблеткалар; шербет (ичимлик); алкогольсиз мева экстрактлари; пиво тайёрлаш учун хмель экстрактлари; ичимликлар тайёрлаш учун эссенциялар.

32 Аперитивы безалкогольные; воды; квас (безалкогольный напиток); коктейли безалкогольные; лимонады; напитки арахисово-молочные; напитки безалкогольные; напитки изотонические; напитки на базе мёда безалкогольные; напитки на основе молочной сыворотки; напитки фруктовые; напиток миндально-молочный; нектары фруктовые с мякотью; оршад; пиво; порошки для изготовления газированных напитков; сассапариль (безалкогольный напиток); сиропы для лимонадов; сиропы для напитков; сок томатный; сок яблочный; соки овощные; соки фруктовые; составы для изготовления газированной воды; составы для изготовления ликеров; составы для изготовления минеральной воды; составы для изготовления напитков; сусли; сусли виноградное; сусли пивное; сусли солодовое; таблетки для изготовления газированных напитков; шербет (напиток); экстракты фруктовые безалкогольные; экстракты хмелевые для изготовления пива; эссенции для изготовления напитков.

**(111)** MGU 19715**(151)** 06.07.2010**(181)** 27.10.2019**(210)** MGU 2009 1589**(220)** 27.10.2009**(732)** «ENJOY» mas'uliyati cheklangan jamiyati, UZ

Общество с ограниченной ответственностью «ENJOY», UZ  
(540)

Рангли иловага қаранг.  
Смотри цветное приложение.

(591) Ҳаво ранг, ок.  
Голубой, белый.

(511)  
6 Оддий металллар ва уларнинг қотишмалари; металлдан бўлган қурилиш материаллари; кўчма металл конструкциялар ва иншоотлар; рельсли йўллар учун металл материаллар; металл трослар ва симлар (электрики бўлмаганлари); майда-чуйда металл буюмлар ва кулфлаш буюмлари; металл қувурлар; сейфлар; оддий металллардан бошқа синфларга мансуб бўлмаган буюмлар; рудалар.

18 Чарм ва чармга ўхшатма, улардан тайёрланган ва бошқа синфларга мансуб бўлмаган буюмлар; ҳайвон терилари; йўл сандиқлари, жомадонлар; ёмғирдан ва қуёшдан сақловчи соябонлар, ҳассалар; хипчинлар, қамчилар, от абзали ва эгар-жабдук буюмлари.

19 Нометалл қурилиш материаллари; қурилиш мақсадлари учун нометалл қаттиқ қувурлар; асфальт, қатронлар ва битум; нометалл кўчма конструкциялар ва иншоотлар; нометалл ёдгорликлар.

20 Мебель, кўзгулар, расмлар учун ҳошиялар ва шу қабилар; ёғоч, пўкак, қамиш, шакар қамиш, мажнунтол, шох, суяк, фил суяги, кит мўйлови, тошбақа косаси, чиғанок, қаҳраб, садаф, денгиз кўпиги, шу материалларнинг ўрнини босувчилар ёки пластмассалардан тайёрланган бошқа синфларга мансуб бўлмаган буюмлар.

22 Йўғон арқонлар, арқонлар, ингичка арқонлар, тўрлар, чодирлар, бостирмалар, брезентлар, елканлар ва қоплар (бошқа синфларга мансуб бўлмаганлари); тикма материаллар (резина ва пластик материаллардан бўлганларидан ташқари); толали тўқимачилик хом ашёси.

24 Бошқа синфларга мансуб бўлмаган газлама-лар ва тўқимачилик буюмлари; аделлар, ўрин ёпинғичлари ва дастурхонлар.

25 Кийим-кечаклар, пойабзал, бош кийимлари.

35 Реклама; бизнес соҳасида менежмент; бизнес соҳасида маъмурий фаолият; офис хизмати.

37 Қурилиш; таъмирлаш; ускуна ўрнатиш.

40 Материалларга ишлов бериш.

43 Озиқ-овқат маҳсулотлари ва ичимликлар билан таъминлаш бўйича хизматлар; вақтинчалик турар жой билан таъминлаш.

6 Обычные металлы и их сплавы; металлические строительные материалы; передвижные металлические конструкции и сооружения; металлические материалы для рельсовых путей; металлические тросы и проволока (неэлектрические); скобяные и замочные изделия; металлические трубы; сейфы; изделия из обычных металлов, не относящиеся к другим классам; руды.

18 Кожа и имитация кожи, изделия из них, не относящиеся к другим классам; шкуры животных; дорожные сумки, чемоданы; зонты от дождя и солнца, трости; хлысты, кнуты, конская сбруя и шорные изделия.

19 Неметаллические строительные материалы; неметаллические жесткие трубы для строительных целей; асфальт, смолы и битум; неметаллические передвижные конструкции и сооружения; неметаллические памятники.

20 Мебель, зеркала, обрамления для картин и т.п.; изделия, не относящиеся к другим классам, из дерева, пробки, камыша, тростника, ивы, рога, кости, слоновой кости, китового уса, панциря черепах, раковин, янтаря, перламутра, морской пенки, из заменителей этих материалов или из пластмасс.

22 Канаты, веревки, бечевки, сети, палатки, навесы, брезент, паруса, мешки (не относящиеся к другим классам); набивочные материалы (за исключением из резиновых и пластических материалов); текстильное волокнистое сырье.

24 Ткани и текстильные изделия, не относящиеся к другим классам; одеяла, покрывала и скатерти.

25 Одежда, обувь, головные уборы.

35 Реклама; менеджмент в сфере бизнеса; административная деятельность в сфере бизнеса; офисная служба.

37 Строительство; ремонт; установка оборудования.

40 Обработка материалов.

43 Услуги по обеспечению пищевыми продуктами и напитками; обеспечение временного проживания.

(111) MGU 19716

(151) 06.07.2010

(181) 27.10.2019

(210) MGU 2009 1590

(220) 27.10.2009

(732) «ENJOY» mas'uliyati cheklangan jamiyati, UZ

Общество с ограниченной ответственностью «ENJOY», UZ

(540)

Рангли иловага қаранг.  
Смотри цветное приложение.

(591) Сарик, қизил, кўк.

Желтый, красный, синий.

(511)

6 Оддий металллар ва уларнинг қотишмалари; металлдан бўлган қурилиш материаллари; кўчма металл конструкциялар ва иншоотлар; рельсли йўллар учун металл материаллар; металл трослар ва симлар (электрники бўлмаганлари); майда-чуйда металл буюмлар ва кулфлаш буюмлари; металл қувурлар; сейфлар; оддий металллардан бошқа синфларга мансуб бўлмаган буюмлар; рудалар.

18 Чарм ва чармга ўхшатма, улардан тайёрланган ва бошқа синфларга мансуб бўлмаган буюмлар; ҳайвон терилари; йўл сандиқлари, жомадонлар; ёмғирдан ва қуёшдан сақловчи соябонлар, ҳассалар; хипчинлар, қамчилар, от абзали ва эгар-жабдук буюмлари.

19 Нометалл қурилиш материаллари; қурилиш мақсадлари учун нометалл қаттиқ қувурлар; асфальт, қатронлар ва битум; нометалл кўчма конструкциялар ва иншоотлар; нометалл ёдгорликлар.

20 Мебель, кўзгулар, расмлар учун хошиялар ва шу кабилар; ёғоч, пўкак, қамиш, шакар қамиш, мажнунтол, шох, суяк, фил суяги, кит мўйлови, тошбақа косаси, чиғанок, қахрабо, садаф, денгиз кўпиги, шу материалларнинг ўрнини босувчилар ёки пластмассалардан тайёрланган бошқа синфларга мансуб бўлмаган буюмлар.

22 Йўғон арқонлар, арқонлар, ингичка арқонлар, тўрлар, чодирлар, бостирмалар, брезентлар, елканлар ва қоплар (бошқа синфларга мансуб бўлмаганлари); тикма материаллар (резина ва пластик материаллардан бўлганларидан ташқари); толали тўқимачилик хом ашёси.

24 Бошқа синфларга мансуб бўлмаган газлампалар ва тўқимачилик буюмлари; адёллар, ўрин ёпинғичлари ва дастурхонлар.

25 Кийим-кечаклар, пойабзал, бош кийимлари.

35 Реклама; бизнес соҳасида менежмент; бизнес соҳасида маъмурий фаолият; офис хизмати.

37 Қурилиш; таъмирлаш; ускуна ўрнатиш.

40 Материалларга ишлов бериш.

43 Озиқ-овқат маҳсулотлари ва ичимликлар билан таъминлаш бўйича хизматлар; вақтинчалик турар жой билан таъминлаш.

6 Обычные металлы и их сплавы; металлические строительные материалы; передвижные металлические конструкции и сооружения; металлические материалы для рельсовых путей; металлические тросы и проволока (неэлектрические); скобяные и замочные изделия; металлические

трубы; сейфы; изделия из обычных металлов, не относящиеся к другим классам; руды.

18 Кожа и имитация кожи, изделия из них, не относящиеся к другим классам; шкуры животных; дорожные сундуки, чемоданы; зонты от дождя и солнца, трости; хлысты, кнуты, конская сбруя и шорные изделия.

19 Неметаллические строительные материалы; неметаллические жесткие трубы для строительных целей; асфальт, смолы и битум; неметаллические передвижные конструкции и сооружения; неметаллические памятники.

20 Мебель, зеркала, обрамления для картин и т.п.; изделия, не относящиеся к другим классам, из дерева, пробки, камыша, тростника, ивы, рога, кости, слоновой кости, китового уса, панциря черепах, раковин, янтаря, перламутра, морской пенки, из заменителей этих материалов или из пластмасс.

22 Канаты, веревки, бечевки, сети, палатки, навесы, брезент, паруса, мешки (не относящиеся к другим классам); набивочные материалы (за исключением из резиновых и пластических материалов); текстильное волокнистое сырье.

24 Ткани и текстильные изделия, не относящиеся к другим классам; одеяла, покрывала и скатерти.

25 Одежда, обувь, головные уборы.

35 Реклама; менеджмент в сфере бизнеса; административная деятельность в сфере бизнеса; офисная служба.

37 Строительство; ремонт; установка оборудования.

40 Обработка материалов.

43 Услуги по обеспечению пищевыми продуктами и напитками; обеспечение временного проживания.

(111) MGU 19717

(151) 06.07.2010

(181) 18.11.2019

(210) MGU 2009 1779

(220) 18.11.2009

(732) "ZAFAR-SAID SAVDO" хусусий корхонаси, UZ

Частное предприятие "ZAFAR-SAID SAVDO", UZ

(540)

# Shadozi

(511)

14 Бадиий буюмлар; заргарлик буюмлари.

16 Альбомлар; босма нашрлар; каталоглар; журналлар.

24 Кўрпа-тўшак бельёси; ошхона бельёси (қоғозлиларидан ташқари); тўқимачилик ёки пластмасса дарпардалар; тюндан дарпардалар; креп (газлама); деворлар учун драпировкаловчи тўқимачилик материаллари; нотўқима тўқимачилик материаллари; пластмасса материаллар (газлама ўрнини босувчилар); тўқимачилик материаллари; адёллар; кимхоб; кўрпа-тўшак ёпинғичлари; тўқимачилик сочиклари; портьерлар (дарпардалар); дастурхонлар (қоғозлиларидан ташқари); бельё газламалари; ип газламалар; шойи газламалар; жун газламалар; газламалар; ҳарир (газ) газламалар; шойи "Марабу" газламаси; тюль.

25 Ички бельё; боди (аёллар бельёси); сийнабандлар; трикотаж спорт буюмлари; трикотаж буюмлар; пойабзал; тайёр кийим-кечаклар; трикотаж кийим-кечаклар; кийим-кечаклар; қўлқоплар (кийим-кечак); аёллар қўйлаклари; тўй қўйлаклари; бош кийимлари; юбкалар; ички юбкалар.

35 Товарларни намоиш этиш; жамоат фикрини ўрганиш; бозорни ўрганиш; ишбилармончилик юзасидан ахборот; тижорат ёки реклама мақсадларида кўргазмалар ташкил қилиш; тижорат ёки реклама мақсадларида савдо ярмаркаларини ташкил қилиш; гипермаркетлар, супермаркетлар, магазинлар ва универсал магазинларда товарлар ва хизматлар тақдими; товарларни ҳаракатлантириш (учинчи шахслар учун), шу жумладан улгуржи ва чакана савдо хизматлари (магазинлар, тўй қўйлаклари салонлари); реклама; учинчи шахслар учун таъминотчилик хизматлари (товарларни сотиб олиш ва корхоналарга хизмат кўрсатиш).

40 Каштачилик; кийим-кечакларларни қайта тикиб тўғрилаш; расмларни босиб чиқариш; фотосуратларни босиб чиқариш; кийим-кечакларни тикиш; фотоплёнкаларни кўринадиган қилиш; газламаларни бичиш; фотокомпозициялар тузиш; кийим тикувчилар хизмати.

41 Видеосъёмка; китобларни нашр қилиш; киностудиялар; видеоёзувлар монтажи; видеофильмлар ишлаб чиқариш; фотосуратлар олиш; кинофильмлар ишлаб чиқариш; фоторепортажлар; шоу-дастурлар.

42 Бадиий дизайн; кийим-кечаклар моделларини тайёрлаш; интерьерни безатиш; учинчи шахслар учун веб-сайтлар яратиш ва техник хизмат кўрсатиш; саноат эстетикаси соҳасида хизматлар.

44 Ландшафт дизайни; маникюр; массаж; саргарошхоналар; гўзаллик салонлари; гул композицияларини тузиш; визажистлар хизматлари.

45 Оқшом кийим-кечаклари ижараси; кийим-кечаклар ижараси; тўй қўйлаклари ижараси.

14 Изделия художественные; изделия ювелирные.

16 Альбомы; издания печатные; каталоги; журналы.

24 Белье постельное; белье столовое (за исключением бумажного); занавеси текстильные или пластмассовые; занавеси тюлевые; креп (ткань); материалы драпировочные для стен текстильные; материалы нетканые текстильные; материалы пластмассовые (заменители тканей); материалы текстильные; одеяла; парча; покрывала постельные; полотенца текстильные; портьеры (занавеси); скатерти (за исключением бумажных); ткани бельевые; ткани хлопчатобумажные; ткани шелковые; ткани шерстяные; ткани; ткань газзовая; ткань шелковая "Марабу"; тюль.

25 Белье нижнее; боди (женское бельё); бюстгалтеры; изделия спортивные трикотажные; изделия трикотажные; обувь; одежда готовая; одежда трикотажная; одежда; перчатки (одежда); платья; платья свадебные; уборы головные; юбки; юбки нижние.

35 Демонстрация товаров; изучение общественного мнения; изучение рынка; информация деловая; организация выставок в коммерческих или рекламных целях; организация торговых ярмарок в коммерческих или рекламных целях; презентация товаров и услуг в гипермаркетах, супермаркетах, магазинах и универсальных магазинах; продвижение товаров (для третьих лиц), в том числе услуги оптовой и розничной торговли (магазины, салоны свадебных платьев); реклама; снабженческие услуги для третьих лиц (закупка товаров и услуги предприятиям).

40 Вышивание; переделка одежды; печатание рисунков; печатание фотографий; пошив одежды; проявление фотопленок; раскрой тканей; составление фотокомпозиции; услуги портных.

41 Видеосъемка; издание книг; киностудии; монтаж видеозаписей; производство видеофильмов; производство кинофильмов; фотографирование; фоторепортажи; шоу-программы.

42 Дизайн художественный; моделирование одежды; оформление интерьера; создание и техническое обслуживание веб-сайтов для третьих лиц; услуги в области промышленной эстетики.

44 Дизайн ландшафтный; маникюр; массаж; парикмахерские; салоны красоты; составление цветочных композиций; услуги визажистов.

45 Прокат вечерней одежды; прокат одежды; прокат свадебных платьев.

(111) MGU 19718

(151) 06.07.2010

(210) MGU 2009 0787

(181) 10.06.2019

(220) 10.06.2009

(732) "POLYMER BUSINESS GROUP" масъулияти чекланган жамияти, UZ

Общество с ограниченной ответственностью "POLYMER BUSINESS GROUP", UZ

(540)

# МОЯ СЕМЬЯ

(511)

3 Абразивлар; амбра (атторликка оид); қасмоққа қарши майший мосламалар; майший антистатиклар; оғиз бўшлиғини софлаш учун аэрозоль; соқол олиш учун қайроқтошлар (антисептиклар); сайқаллаш учун қайроқтошлар; абразив қоғоз; қумқоғоз; сайқалқоғоз; пардоз-андоз вазелини; пардоз-андоз мақсадлари учун момик пахта; пардоз-андоз мақсадлари учун қаттиқ дастакка ўрнатилган пахта тампонлари; хушбўйлантирувчи моддалар (эфир мойлари); тўйинтирилган хамирдан тайёрланадиган қандолатчилик маҳсулотлари учун хушбўйлантирувчи моддалар (эфир мойлари); ичимликлар учун хушбўйлантирувчи моддалар (эфир мойлари); бельё ҳидини яхшилаш учун хушбўйлантирувчи моддалар; хушбўйлантирувчи сув; жавель суви; лаванда суви; пардоз суви; бельё учун мум; пол учун мум; мўйлов учун мум; тикувчилик муми; мебель ва полларни сайқаллаш учун мумлар; этиклар ёки пойабзаллар учун мумлар; гелиотропин; гераниол; грим; шахсий фойдаланиш учун дезодорантлар; хушбўйлантирувчи дарахтлар; атирлар; шишаларни тозалаш учун суюқликлар, шу жумладан олдинги ойналарни; пардоз-андоз мақсадлари учун мойлар; тозалаш учун вулкан кули; атторлик буюмлари; пардоз-андоз мақсадлари учун декоратив кўчирма тасвирлар; ионон (атторликка оид); силиклар тошлари; қошлар учун қаламлар; пардоз-андоз қаламлари; кремний карбиди (абразив материал); металл карбидлари (абразив материаллар); алюминий аччиқтошлари (антисептиклар); сайқаллаш учун кизельгур; сунъий киприкларни ёпиштириш учун елимлар; улама сочларни ёпиштириш учун елимлар; кир ювиш учун совун дарахти пўстлоғи; корунд (абразив); бельё учун бўёқ моддалар; соқоллар ва мўйловлар учун бўёқ моддалар; ҳожатхонадаги сув учун бўёвчи моддалар; пардоз-андоз бўёқ моддалари; крахмал (аппрет); пардоз-андоз кремлари; оқартирувчи пардоз-андоз кремлари; тери учун кремлар, мумлар; крокус (абразив материал); ладан; сочлар учун лок (аэрозоль); тирноқлар учун локлар; соқол олиш учун лосьонлар; сочлар учун лосьонлар; пардоз-андоз мақсадлари учун лосьонлар; пардоз-андоз ниқоблари; атирлар ва хушбўйлантирувчи воситалар учун мойлар; пардоз-андоз мойлари; пардоз мойлари; эфир мойлари; кедр

дарахтидан эфир мойлар; лимондан эфир мойлар; тозаловчи воситалар сифатида фойдаланиладиган мойлар; бергамот мойи; гаультерий мойи; ямин мойи; лаванда мойи; бодом мойи; атиргул мойи; ёғсизлантириш учун терпентин мойи; пардоз-андоз мақсадлари учун ёпишқоқ материаллар; оқлаш учун бўр; тозалаш учун бўр; пардоз-андоз мақсадлари учун бодом сути; пардоз сути; мушк (атторликка оид); совунлар; дезинфекцияловчи совунлар; дезодорацияловчи совунлар; соқол олиш учун совунлар; газламалар рангини жонлантириш учун совунлар; кулчаланган пардоз совунлари; шифобахш совунлар; терлашга қарши совунлар; оёқларнинг терлашига қарши совунлар; бодом совуни; атторлик учун ялпиз; пардоз-андоз тўпламлари; жилвир; сунъий тирноқлар; атир; гул атирлари учун асослар; сайқаллаш учун пасталар; устараларни қайрашдаги қайишлар учун пасталар; тиш пасталари, куқунлари; кўпиктош; пардоз-андоз мақсадлари учун водород пероксиди; абразив полотно; шиша абразивли жилвир полотно; лаб бўёғи; пардоз-андоз мақсадлари учун ёғупалар; соқол олиш учун препаратлар; ванналар учун пардоз-андоз препаратлари; атторлик-пардоз-андоз тоифасига тегишли бўлган гигиена мақсадлари учун препаратлар, пардоз ашёлари; сочларни жинглак қилиш учун препаратлар; бельёни ивитиш қўйиш учун препаратлар; асбобларни ўткирлаш учун препаратлар; газламаларга жило бериш учун препаратлар (бир оз крахмаллаш учун); тери рангини тиниқлантириш учун препаратлар; тиш протезларини сайқаллаш учун препаратлар; сайқаллаш ёки жилвалантириш учун препаратлар; оғизни чайиш учун препаратлар (тиббий мақсадларда фойдаланадиганларидан ташқари); озиш учун пардоз-андоз препаратлари; бельёга жилва бериш учун препаратлар; кир ювишда бельёни юмшатиш учун препаратлар; кир ювиш учун препаратлар; курук тозалаш учун препаратлар; гримни тозалаш учун препаратлар; бўёқларни тозалаш учун препаратлар; локларни тозалаш учун препаратлар; паркет мумини тозалаш учун препаратлар; зангни йўқотиш учун препаратлар; тирноқларни парвариш қилиш учун препаратлар; тозалаш учун препаратлар; тиш протезларини тозалаш учун препаратлар; гулқоғозларни тозалаш учун препаратлар; оқава қувурларини тозалаш учун препаратлар; бельёни ювишда бўёқларни жонлантириш учун кимёвий майший препаратлар; грим упаси; олмос чанги (абразив); тозалаш учун эритмалар; сунъий киприклар; пардоз-андоз лосьонлари билан тўйинтирилган салфеткалар; махсар; ёғсизлантириш учун скипидар; гуллар ва майсалардан хушбўйлантирилган аралашмалар; оқартириш учун сода; кир

ювиш, тозалаш учун сода; ванналар учун тузлар (тиббий мақсадларда фойдаланадиганларидан ташқари); оқартириш учун тузлар; тери учун сайқаллаш таркиблари; хушбўйланттирувчи моддалар билан дудлаш учун таркиблар; новшадил спирти (ювувчи, тозаловчи восита); пардоз-андоз мақсадлари учун елимшак воситалар; кошлар учун пардоз-андоз воситалари; доғларни кетказиш учун воситалар; гримлаш учун воситалар; қорайиш учун пардоз-андоз воситалари; сочларни бўйлаш учун воситалар; перманентли жингалак қилиш учун нейтраллаштирувчи воситалар; киприклар учун пардоз-андоз воситалари; тукларни йўқотиш учун воситалар (депиляторийлар); терини парваришлаш учун пардоз-андоз воситалари; пойабзалларни тозалаш учун воситалар; пардоз-андоз воситалари; ҳайвонлар учун пардоз воситалари; киприклар ва кошларни бўйлаш учун пардоз-андоз воситалари; ювиш воситалари (саноат ва тиббий мақсадларда фойдаланиладиганларидан ташқари); ёғсизланттирувчи воситалар (саноат мақсадларида фойдаланадиганларидан ташқари); пардоз-андоз мақсадлари учун рангсизланттирувчи воситалар; терлашга қарши пардоз воситалари; пардоз тальки; терпенлар (эфир мойлари); шампунлар; уй ҳайвонларини ювиш учун шампунлар; шишажилвир; сода ишқори; гул экстрактлари (атторликка оид); эфир эссенциялари; бадьяндан эссенция; ялпиз эссенцияси (эфир мойи).

5 Тиббий мақсадлар учун бальзамлар; горчичниклар учун қоғоз; тиббий мақсадлар учун вазелин; гигроскопик момиқ пахта; тиббий мақсадлар учун парҳез моддалар; гигиена препаратлари; горчичниклар; дезодорантлар (шахсий фойдаланиш учун мўлжалланганларидан ташқари); дезинфекцияловчи воситалар; фармацевтика мақсадлари учун хамиртурушлар; дорилар учун капсулалар; фармацевтика мақсадлари учун капсулалар; тиббий мақсадлар учун карамелькалар; доривор конфетлар; суртма мойлар; фармацевтика мақсадлари учун суртма мойлар; доривор мойлар; тиббий мақсадлар учун хантал мойи; тиббий мақсадлар учун камфора мойи; тиббий мақсадлар учун канақунжут мойи; фармацевтика мақсадлари учун терпентин мойи; тиббий мақсадлар учун шивит мойи; тиш қолиплари учун материаллар; тишларни пломбалаш учун материаллар; тиббий боғлаш материаллари; жарроҳлик боғлаш материаллари; медикаментлар; ментол; микстуралар; тиббий мақсадлар учун солод сутидан ичимликлар; ҳаво софлатгичлари; тиббий помадалар; ветеринария препаратлари; фармацевтика препаратлари; тиббий мақсадлар учун сақич; салфеткалар, ёстиқчалар, ҳавони софлантириш учун препаратлар; хашаротлар ва зарарли ҳайвонлар-

ни йўқ қилиш учун препаратлар; тиббий мақсадлар учун кимёвий препаратлар; гигиеник прокладкалар; доривор воситалар шимдирилган салфеткалар; гигиена мақсадлари учун дезинфекцияловчи воситалар; ҳожатхоналар учун дезинфекцияловчи воситалар; ванна хоналари учун дезинфекцияловчи воситалар; ҳайвонлар учун ювиш воситалари; ювувчи дезинфекцияловчи воситалар; тиббий мақсадлар учун ювиш воситалари.

16 Авторучкалар; аквареллар; хонаки аквариумлар; альбомлар; альманахлар; хужжатларни ламинациялаш учун аппаратлар; атласлар; афишалар, плакатлар; қоғоздан ошхона бельёси; чипталар; бланклар; расм чизиш, чизмачилик учун блокнотлар; канцелярия блокнотлари; узма варақли блокнотлар; ёзув ашёларини ушлаб туриш учун билагузуклар; брошюралар; буклетлар; варақли қоғоз; мумланган қоғоз; ёғоч бўтқасидан қоғоз; нусха кўчириш қоғози; пергамент қоғоз; почта қоғози; нур таратувчи қоғоз; ҳожатхона қоғози; ўраш-жойлаш қоғози; қоғоз; қоғоз ёки картондан вивескалар; тикиш учун андозалар; рўзномалар; глобуслар; гравюралар; грифеллар; қаламлар учун грифеллар; қаламлар учун тутқичлар; қаймоқлар учун қоғоздан ҳажмлар; китоблар учун хатчўплар; босма нашрлар; ўраш-жойлаш учун қоғоз ёки пластмассадан буюмлар; картондан буюмлар; қоғоз учун майдалагичлар; график тасвирлар; тақвимлар; узма тақвимлар; қоғоз калька; мато асосли калька; калькалар; канцелярия ёки маиший мақсадлар учун камедь (елимлар); литография тошлари; қаламлар; автоматик қаламлар; кўмир қаламлар; расмлар; кўчирма расмлар; хошияланган ёки хошияланмаган расмлар; ёғоч бўтқасидан картон; картон; карталар; жуғрофия хариталари; каталоглар; қоғоз кашпо; расм чизиш учун мўйқаламлар; рассомлар учун мўйқаламлар; ёзиш учун чўткачалар; канцелярия ёки маиший елимлар; канцелярия ёки маиший мақсадлар учун крахмал клейстер; китоблар; ёзув китоблари; комикс-китобчалар; канцелярия кнопкалари; хатжилдлар; муҳрлар, штемпеллар учун қоробкалар; картон ёки қоғоз қоробкалар; бўёқлар солинган қоробкалар (мактаб ашёлари); қоғоз тасмалар; ёпишқоқ тасмалар; канцелярия мақсадлари учун елимшак тасмалар; нусха кўчириш тасмалари; принтерлар учун нусха кўчириш тасмалари; тўрт қиррали чизмачилик чизгичлари; ўраш-жойлаш учун вискоза варақлари; (ўраш-жойлаш ёки қадоқлаш учун) пуфакчали (пластмасса) варақлар; ўраш-жойлаш учун юмшоқ целлюлоза тахталари; ёпиштирувчи канцелярия ёки маиший материаллар; сал-пал крахмалланган ўраш-жойлаш материаллари; фильтрловчи қоғоз материаллар; ахлат учун коплар (қо-



ғоз ёки пластмассадан); қоғоз қопчиқлар; пластмасса қопчиқлар; ёзув учун тўпламлар; қоғозли ёзув ашёлари тўпламлари; қоғозли болалар ошхўрақлари; ўз-ўзидан ёпишиб қоладиган наклеикалар; бутилкалар учун картон ёки қоғоздан ўровлар; муқовалар, мусикали откриткалар; табрик откриткалари; почта откриткалари; офортлар; қоғозхалталар; микротўлқинли печда овқат тайёрлаш учун пакетлар; хужжатлар учун йиғмажилдлар, пастеллар (қаламлар); целлюлоза ёки қоғоздан бир марталик йўргаклар; пеналлар; китоблар учун муқовалар; вақтли матбуот; қоғоз дастрўмолчалар; ўраш-жойлаш учун пластмасса плёнкалар; қоғоз ёки целлюлозадан бир марталик подгузниклар; пиво кружкалари учун тагликлар; фотосуратлар учун тагликлар, қоғоздан қўллар учун сочиқлар; канцелярия мақсадлари учун ёпишқоқ полотно; ёзув приборлари: расм-чизмачилик ишлари учун ашёлар, мактаб ашёлари; босма маҳсулот; қоғоздан аёллар гигиеник прокладкалари; проспектлар; канцелярия ўчирғичлари; гримни артиб ташлаш учун қоғоз салфеткалар; қоғозли пардоз-андоз салфеткалари; қоғоз салфеткалар; канцелярия скрепкалари; дафтарлар; ёзувқоғоз товарлари; транспарантлар; трафаретлар, шаблонлар; картон тубуслар; бутилкалар учун картон ёки қоғоз ўровлар; дарсликлар; байроқлар (қоғоздан); фотосуратлар; афишалар учун қоғоз ёки картон шчитлар; ёрликлар (газламлиларидан ташқари).

18 Кармонлар; соябонлар; куёшдан ҳимояловчи соябонлар; хужжатлар учун буюмлар (чарм атторлик моллари); ҳамёнлар; ўраб-жойлаш учун чарм қоплар (хатжилдлар, ўровлар, сумкалар); ранецлар; чарм камарлар; рюкзаклар; саквояжлар; йўл тўпламлари учун чарм сумкалар; кийим-кечаклар учун йўл сумкалари; аёллар сумкалари; ғилдиракли сумкалар; пляж сумкалари; спорт сумкалари; саёҳат сумкалари; хўжалик сумкалари; мактаб сумкалари; жамадонлар; ясси жомадонлар; калитлар учун ғилофлар (чарм буюмлар).

21 Бутиллар; шахсий фойдаланиш учун дезодораторлар; тиш тозалагичлар учун тутқичлар; шиша ҳажмлар; маиший сопол буюмлар; тиш тозалагичлар; чўтка тайёрлаш учун материаллар; тиш иплари; овқат пишириш учун идиш-товоқлар; овқатхона идиш-товоқлари (пичоқлар, вилкалар ва қошиқлардан ташқари); чинни идиш-товоқлар; фаянс идиш-товоқлар; пардоз-андоз учун уй-рўзғор анжомларининг нарсалари; уй-рўзғор анжомларининг пардоз бериш нарсалари; ичиш учун идишлар; аэрозоль курилмалари (тиббийётга оид бўлганларидан ташқари); маиший асбоб-анжомлар; флаконлар; тиш чўткалари; электр тиш чўткалари; чўткалар.

24 Уй хўжалиги учун бельё; нақшли полотнодан бельё; кўрпа-тўшак бельёси; овқатхона бельёси (қоғозлигидан ташқари); пластмасса материаллар (газламаларнинг ўрнини бсувчилар); тўқимачилик материаллари; ёстиқ жилдлар; адёллар; тўқимачилик материалларидан дастрўмолчалар; йўл пледлари; ўрин ёпинғичлари; тўқимачилик сочиқлари; чой сочиқлари; полотно; қалин пардалар (дарпардалар); тўқимачилик пардоз-андоз салфеткалари; буюм-анжомлар тагига солинадиган қоғоздан бўлмаган салфеткалар; дастурхонлар (қоғозлиларидан ташқари); клеёнка дастурхонлар; бельё газламалари; зиғир поя толасидан газламалар; босма нақшли чит газламалар; трикотаж газламалар; ип газламалар; шойи газламалар; жун газламалар; газламалар; тюль.

25 Банданалар (рўмоллар); ички бельё; терни шимиб оладиган ички кийимлар; блузалар; матросча блузалар; боа; ботинкалар; брижилар; шимлар; бутсилар; сийнабандлар; кийим-кечаклар учун ёқалар; олинадиган ёқалар; эркакча кўйлақлар учун қистирмалар; вуаллар; калишлар; галстуклар; қуйи учи кенг бўлган галстук-бантлар; гамашлар (илгаклилари); гетрилар; этик кўнжлари; нимчалар; трикотаж спорт буюмлари; трикотаж буюмлар; пошналар; кальсонлар; камзоллар; капюшонлар; шляпалар учун каркаслар; чўнтакчалар; кийим-кечаклар учун чўнтаклар; кашне; бош кийимлар учун соябонлар; колготкалар; комбинезонлар (кийим-кечаклар); сув чангилари учун комбинезонлар; корсажлар; костюмлар; чўмилиш костюмлари; маскарад костюмлари; пляж костюмлари; курткалар; ливреялар; лифлар; калта энгли майкалар; манжетлар; манишкалар; мантильялар; манто; мўйналар (кийим-кечаклар); митенкалар; муфталар (кийим-кечаклар); оёқлар учун муфталар; пойабзал учун набойкалар; болалар ошхўраги (қоғозлиларидан ташқари); мўйнали ёпқичлар; кулоқпўшлар (кийим-кечаклар); носкилар; чўмилиш пойабзали; пляж пойабзали; спорт пойабзали; пойабзал; қоғозли кийим-кечаклар; устки кийим-кечаклар; тайёр кийим-кечаклар; автомобилистлар учун кийим-кечаклар; велосипедистлар учун кийим-кечаклар; гимнастлар учун кийим-кечаклар; габардиндан кийим-кечаклар; жерсидан кийим-кечаклар; сунъий чармдан кийим-кечаклар; чармдан кийим-кечаклар; трикотаж кийим-кечаклар; форма кийимлар; кийим-кечаклар; пойабзал учун металл ҳошия; пальтолар; йўргаклар; пелериналар; қўлқоплар (кийим-кечаклар); пижамалар; плавкалар; бўйин рўмоллари; аёллар кўйлақлари; нам тортмайдиган плашчалар; бош учун боғлагичлар (бош кийимлар); боғичлар; носкилар учун боғичлар; пайпоқлар учун боғичлар; тайёр астар-

лар (кийим-кечак элементлари); қўлтиқпечлар; тагчармлар; елкама тасмалар; тасмали яримботинкалар; белбоғлар (кийим-кечаклар); белбоғкармонлар; янги туғилган чақалоқлар сепи; пойабзалнинг сирғалишига тўскинлик қилувчи мосламалар; пуловерлар; пайпоқлар учун икки қаватли товонлар; пойабзал учун бахялар; эракча қўйлақлар; сабо (пойабзал); сандалилар; этиклар; сари; свитерлар; пойабзал учун бошлиқлар; патаклар; тогалар; трусиклар; гимнастика туфлилари; хонаки туфлилар; туфлилар; саллалар; бош кийимлари; фартуқлар (кийим-кечаклар); халатлар; пойабзалнинг тумшук қисмлари; душ учун чепчиклар; пайпоқлар; терни шимиб оладиган пайпоқлар; шол рўмоллар; чуқур бўлмаган соябонсиз думалоқ қалпоқча; чўмилиш қалпоқчалари; шарфлар; бутсилар учун тишлар; болалар иштончалари; штрипкалар; пўстинлар; юбкалар; ички юбкалар.

31 Апельсинлар; ерёнғок; узум; картошка; лимонлар; янги узилган сабзавотлар; ёнғоклар; хўл мевалар; ўсимликлар; уруғлар; хушбўй- хуштаъм ўтлар; гуллар; реза мевалар.

35 Товарларни намоиш этиш; жамоат фикрини ўрганиш; бозорни ўрганиш; ишбилармончилик юзасидан ахборот; тижорат ёки реклама мақсадларида кўргазмалар ташкил қилиш; тижорат ёки реклама мақсадларида савдо ярмаркаларини ташкил қилиш; товарларни ҳаракатлантириш (учинчи шахслар учун), реклама; магазинлар тармоғи доирасида улгуржи ва чакана савдо хизматлари; учинчи шахслар учун таъминотчилик хизматлари (товарларни сотиб олиш ва ишбилармонларни таъминлаш).

3 Абразивы; амбра (парфюмерия); антинакипны бытовые; антистатики бытовые; аэрозоль для освежения полости рта; бруски для бритья (антисептики); бруски для полирования; бумага абразивная; бумага наждачная; бумага полировальная; вазелин косметический; вата для косметических целей; ватные тампоны на жестком держателе для косметических целей; вещества ароматические (эфирные масла); вещества ароматические для кондитерских изделий из сдобного теста (эфирные масла); вещества ароматические для напитков (эфирные масла); вещества ароматические для отдушивания белья; вода ароматическая; вода жавелевая; вода лавандовая; вода туалетная; воск для белья; воск для пола; воск для усов; воск портновский; воски для полирования мебели и полов; воски сапожные или обувные; гелиотропин; гераниол; грим; дезодоранты для личного пользования; деревья ароматические; духи; жидкости для чистки стекол, в

том числе ветровых; жиры для косметических целей; зола вулканическая для чистки; изделия парфюмерные; изображения переводные декоративные для косметических целей; ионон (парфюмерный); камни шлифовальные; карандаши для бровей; карандаши косметические; карбид кремния (абразивный материал); карбиды металлов (абразивные материалы); квасцы алюминиевые (антисептики); кизельгур для полирования; клеи для прикрепления искусственных ресниц; клеи для прикрепления накладных волос; кора мыльного дерева для стирки; корунд (абразив); красители для белья; красители для бороды и усов; красители для воды в туалете; красители косметические; крахмал (аппрет); кремы косметические; кремы косметические отбеливающие; кремы, воски для кожи; крокус (абразивный материал); ладан; лак для волос (аэрозоль); лаки для ногтей; лосьоны для бритья; лосьоны для волос; лосьоны для косметических целей; маски косметические; масла для духов и ароматических средств; масла косметические; масла туалетные; масла эфирные; масла эфирные из кедра; масла эфирные из лимона; масла используемые как очищающие средства; масло бергамотовое; масло гаультериевое; масло жасминное; масло лавандовое; масло миндальное; масло розовое; масло терпентинное для обезжиривания; материалы клейкие для косметических целей; мел для побелки; мел для чистки; молоко миндальное для косметических целей; молоко туалетное; мускус (парфюмерия); мыла; мыла дезинфицирующие; мыла дезодорирующие; мыла для бритья; мыла для оживления оттенков тканей; мыла кусковые туалетные; мыла лечебные; мыла против потения; мыла против потения ног; мыло миндальное; мята для парфюмерии; наборы косметические; наждак; ногти искусственные; одеколон; основы для цветочных духов; пасты для полирования; пасты для ремней для заточки бритв; пасты, порошки зубные; пемза; пероксид водорода для косметических целей; полотно абразивное; полотно наждачное со стеклянным абразивом; помада губная; помады для косметических целей; препараты для бритья; препараты для ванн косметические; препараты для гигиенических целей, относящиеся к категории парфюмерно-косметических, туалетные принадлежности; препараты для завивки волос; препараты для замачивания белья; препараты для заточки инструментов; препараты для лощения (подкрахмаливания) тканей; препараты для осветления кожи; препараты для полирования зубных протезов; препараты для полирования или придания блеска, препараты для полоскания рта (за исключением используемых в медицинских це-

лях); препараты для похудения косметические; препараты для придания блеска белью, препараты для смягчения белья при стирке; препараты для стирки; препараты для сухой чистки; препараты для удаления грима; препараты для удаления красок; препараты для удаления лаков; препараты для удаления паркетного воска; препараты для удаления ржавчины; препараты для ухода за ногтями; препараты для чистки; препараты для чистки зубных протезов; препараты для чистки обоев; препараты для чистки сточных труб; препараты химические бытовые для оживления красок при стирке белья; пудра гримерная; пыль алмазная (абразив); растворы для очистки; ресницы искусственные; салфетки пропитанные косметическими лосьонами; сафрол; скипидар для обезжиривания; смеси ароматические из цветов и трав; сода для отбеливания; сода для стирки, чистки; соли для ванн (за исключением используемых в медицинских целях); соли для отбеливания; составы для кожи полировальные; составы для окуривания ароматическими веществами; спирт нашатырный (моющее, очищающее средство); средства вяжущие для косметических целей; средства для бровей косметические; средства для выведения пятен; средства для гримирования; средства для загара косметические; средства для окрашивания волос; средства для перманентной завивки нейтрализующие; средства для ресниц косметические; средства для удаления волос (депилятории); средства для ухода за кожей косметические; средства для чистки обуви; средства косметические; средства косметические для животных; средства косметические для окрашивания ресниц и бровей; средства моющие (за исключением используемых в промышленных и медицинских целях); средства обезжиривающие (за исключением используемых в промышленных целях); средства обесцвечивающие для косметических целей; средства туалетные против потения; тальк туалетный; терпены (эфирные масла); шампуни; шампуни для мытья комнатных животных; шкурка стеклянная; щелок содовый; экстракты цветочные (парфюмерные); эссенции эфирные; эссенция из бадьяна; эссенция мятная (эфирное масло).

5 Бальзамы для медицинских целей; бумага для горчичников; вазелин для медицинских целей; вата гигроскопическая; вещества диетические для медицинских целей; гигиенические препараты; горчичники; дезодоранты (за исключением предназначенных для личного пользования); дезинфицирующие средства; дрожжи для фармацевтических целей; капсулы для лекарств; капсулы для фармацевтических целей; карамельки

для медицинских целей; конфеты лекарственные; мази; мази для фармацевтических целей; масла лекарственные; масло горчичное для медицинских целей; масло камфорное для медицинских целей; масло касторовое для медицинских целей; масло терпентинное для фармацевтических целей; масло укропное для медицинских целей; материалы для зубных слепков; материалы для пломбирования зубов; материалы перевязочные медицинские; материалы хирургические перевязочные; медикаменты; ментол; микстуры; напитки из солодового молока для медицинских целей; освежители воздуха; помады медицинские; препараты ветеринарные; препараты фармацевтические; резинка жевательная для медицинских целей; салфетки, подушечки, препараты для освежения воздуха; препараты для уничтожения насекомых и вредных животных; препараты химические для медицинских целей; прокладки гигиенические; салфетки, пропитанные лекарственными средствами; средства дезинфицирующие для гигиенических целей; средства дезинфицирующие для туалетов; средства дезинфицирующие для ванн; средства моющие для животных; средства моющие дезинфицирующие; средства моющие для медицинских целей.

16 Авторучки; акварели; аквариумы комнатные; альбомы; альманахи; аппараты для ламинирования документов; атласы; афиши, плакаты; белье столовое бумажное; билеты; бланки; блокноты для рисования, черчения; блокноты канцелярские; блокноты с отрывными листами; браслеты для удерживания письменных принадлежностей; брошюры; буклеты; бумага в листах; бумага вошечная; бумага из древесной массы; бумага копировальная; бумага пергаментная; бумага почтовая; бумага светящаяся; бумага туалетная; бумага упаковочная; бумага; вывески бумажные или картонные; выкройки для шитья; газеты; глобусы; гравюры; грифели; грифели для карандашей; держатели для карандашей; емкости для сливок бумажные; закладки для книг; издания печатные; изделия для упаковки бумажные или пластмассовые; изделия картонные; измельчители для бумаг; изображения графические; календари; календари отрывные; калька бумажная; калька на тканевой основе; кальки; камедь (клеи) для канцелярских или бытовых целей; камни литографские; карандаши; карандаши автоматические; карандаши угольные; картинки; картинки переводные; картины обрамленные или необрамленные; картон из древесной массы; картон; карты; карты географические; каталоги; кашпо бумажные; кисти для рисования; кисти для художников; кисточки для письма; клеи канце-

лярские или бытовые; клейстер крахмальный для канцелярских или бытовых целей; книги; книги записей; книжки-комиксы; кнопки канцелярские; конверты; коробки для печатей, штемпелей; коробки картонные или бумажные; коробки с красками (школьные принадлежности); ленты бумажные; ленты клейкие; ленты клейкие для канцелярских целей; ленты копировальные; ленты копировальные для принтеров; линейки чертежные четырехгранные; листы вязкозные для упаковки; листы пузырчатые (пластмассовые) (для упаковки или расфасовки); листы целлюлозные мягкие для упаковки; материалы клеящие канцелярские или бытовые; материалы упаковочные подкрахмаленные; материалы фильтровальные бумажные; мешки для мусора (бумажные или пластмассовые); мешочки бумажные; мешочки пластмассовые; наборы для письма; наборы письменных принадлежностей бумажные; нагрудники детские бумажные; наклейки самоклеящиеся; обертки для бутылок картонные или бумажные; обложки; открытки музыкальные; открытки поздравительные; открытки почтовые; офорты; пакеты бумажные; пакеты для приготовления пищи в микроволновой печи; папки для документов; пастели (карандаши); пленки одноразовые из целлюлозы или бумаги; пеналы; переплеты для книг; периодика; платки носовые бумажные; пленки пластмассовые для упаковки; подгузники из бумаги или целлюлозы одноразовые; подставки для пивных кружек; подставки для фотографий; полотенца для рук бумажные; полотенно клейкое для канцелярских целей; приборы письменные; принадлежности для рисовально-чертежных работ; принадлежности школьные; продукция печатная; прокладки женские гигиенические бумажные; проспекты; резинки канцелярские; салфетки бумажные для снятия грима; салфетки косметические бумажные; салфетки бумажные; скрепки канцелярские; тетради; товары писчебумажные; транспаранты; трафареты; шаблоны; тубусы картонные; упаковки для бутылок картонные или бумажные; учебники; флаги (бумажные); фотографии; щиты для афиш бумажные или картонные; этикетки (за исключением тканевых).

18 Бумажники; зонты; зонты солнечные; изделия для документов (кожгалантерея); кошельки; мешки кожаные (конверты, обертки, сумки) для упаковки; ранцы; ремешки кожаные; рюкзаки; саквояжи; сумки для дорожных наборов кожаные; сумки для одежды дорожные; сумки женские; сумки на колесах; сумки пляжные; сумки спортивные; сумки туристские; сумки хозяйственные; сумки школьные; чемоданы; чемоданы

плоские; футляры для ключей (кожаные изделия).

21 Бутылы; дезодораторы для индивидуального пользования; держатели для зубочисток; емкости стеклянные; изделия бытовые керамические; зубочистки; материалы для изготовления щеток; нити зубные; посуда для варки пищи; посуда столовая (за исключением ножей, вилок и ложек); посуда фарфоровая; посуда фаянсовая; предметы домашней утвари для косметики; предметы домашней утвари туалетные; сосуды для питья; устройства аэрозольные (за исключением медицинских); утварь бытовая; утварь кухонная; утварь кухонная для приготовления пищи; флаконы; щетки зубные; щетки зубные электрические; щетки.

24 Белье для домашнего хозяйства; белье из узорчатого полотна; белье постельное; белье столовое (за исключением бумажного); материалы пластмассовые (заменители тканей); материалы текстильные; наволочки; одеяла; платки носовые из текстильных материалов; пледы дорожные; покрывала постельные; полотенца текстильные; полотенца чайные; полотенно; портьеры (занавеси); салфетки косметические текстильные; салфетки под приборы небумажные; скатерти (за исключением бумажных); скатерти клеенчатые; ткани бельевые; ткани льняные; ткани ситцевые набивные; ткани трикотажные; ткани хлопчатобумажные; ткани шелковые; ткани шерстяные; ткани; тюль.

25 Банданы (платки); белье нижнее; белье нижнее абсорбирующее пот; блузы; блузы матросские; боа; ботинки; бриджи; брюки; бутсы; бюстгалтеры; воротники для одежды; воротники съемные; вставки для рубашек; вуали; галоши; галстуки; галстуки-банты с широкими концами; гамаша (с застежками); гетры; голенища сапог; жилеты; изделия спортивные трикотажные; изделия трикотажные; каблуки; кальсоны; камзолы; капюшоны; каркасы для шляп; карманчики; карманы для одежды; кашне; козырьки для головных уборов; колготки; комбинезоны (одежда); комбинезоны для водных лыж; корсажи; костюмы; костюмы купальные; костюмы маскарадные; костюмы пляжные; куртки; ливреи; лифы; майки с короткими рукавами; манжеты; манишки; мантильи; манто; меха (одежда); митенки; муфты (одежда); муфты для ног; набойки для обуви; нагрудники детские (за исключением бумажных); накидки меховые; наушники (одежда); носки; обувь купальная; обувь пляжная; обувь спортивная; обувь; одежда бумажная; одежда верхняя; одежда готовая; одежда для автомобилистов; одежда для велосипедистов;

одежда для гимнастов; одежда из габардина; одежда из джерси; одежда из искусственной кожи; одежда кожаная; одежда трикотажная; одежда форменная; одежда; окантовка металлическая для обуви; пальто; пеленки; пелерины; перчатки (одежда); пижамы; плавки; платки шейные; платья; плащи непромокаемые; повязки для головы (головные уборы); подвязки; подвязки для носков; подвязки для чулок; подкладки готовые (элементы одежды); подмышники; подошвы; подтяжки; полуботинки на шнурках; пояса (одежда); пояса-кошельки; приданое для новорожденного; приспособления, препятствующие скольжению обуви; пуловеры; пятаки для чулок двойные; ранты для обуви; рубашки; сабо (обувь); сандалии; сапоги; сари; свитеры; союзки для обуви; стельки; тоги; трусы; туфли гимнастические; туфли комнатные; туфли; тюрбаны; уборы головные; фартуки (одежда); халаты; части обуви носочные; чепчики для душа; чулки; чулки, абсорбирующие пот; шали; шапочка круглая неглубокая без полей; шапочки купальные; шарфы; шипы для бутсов; штанишки детские; штрипки; шубы; юбки; юбки нижние.

31 Апельсины; арахис; виноград; картофель; лимоны; овощи свежие; орехи; плоды фруктов; растения; семена; травы пряновкусовые; цветы; ягоды.

35 Демонстрация товаров; изучение общественного мнения; изучение рынка; информация деловая; организация выставок в коммерческих или рекламных целях; организация торговых ярмарок в коммерческих или рекламных целях; продвижение товаров (для третьих лиц); реклама; услуги розничной и оптовой торговли в рамках сети магазинов; услуги снабженческие для третьих лиц (закупка и обеспечение предпринимателей товарами).

(111) MGU 19719

(151) 08.07.2010 (181) 25.02.2018

(210) MGU 2008 0254 (220) 25.02.2008

(732) Харман Интернешенл Индастриз, Инкорпорейтид, Делавэр штата корпорацияси, US

Харман Интернешенл Индастриз, Инкорпорейтид, Корпорация штата Делавэр, US

(540)

# HARMAN

(511)

9 Компьютер ускунаси; компьютерларнинг периферия курилмалари; товушни ёзиш, узатиш,

кайта тиклаш учун аппаратура; радиокарнайлар; радиокарнайлар учун рупорлар; радиоприборлар; навигацион приборлар ва асбоблар; приёмниклар (аудио-видео), электрон сигналларнинг передатчиклари; электрон нашрлар (юклантириладиганлари); процессорлар (ахборотга ишлов бериш марказий блоклари).

35 Реклама; бизнес соҳасида менежмент; бизнес соҳасида маъмурий фаолият; офис хизмати.

9 Компьютерное оборудование; устройства периферийные компьютеров; аппаратура для записи, передачи, воспроизведения звука; громкоговорители; рупоры для громкоговорителей; радиоприборы; приборы и инструменты навигационные; приемники (аудио-видео), передатчики электронных сигналов; публикации электронные (загружаемые); процессоры (центральные блоки обработки информации).

35 Реклама; менеджмент в сфере бизнеса; административная деятельность в сфере бизнеса; офисная служба.

(111) MGU 19720

(151) 08.07.2010 (181) 17.06.2019

(210) MGU 2009 0812 (220) 17.06.2009

(732) "OMEGA IMPEX" mas'uliyati cheklangan jamiyati, UZ

Общество с ограниченной ответственностью "OMEGA IMPEX", UZ

(540)

# Стюардесса

(511)

33 Алкоголли ичимликлар.

33 Алкогольные напитки.

(111) MGU 19721

(151) 09.07.2010 (181) 02.06.2019

(210) MGU 2009 0752 (220) 02.06.2009

(732) ОЦУКА ФАРМАСЬЮТИКАЛ КО., ЛТД, JP

(540)

Рангли иловага қаранг.

Смотри цветное приложение.

(526) tolvaptan.

(591) Оқ, зарғалдок, ҳаво ранг, кўк.

Белый, оранжевый, голубой, синий.

**(511)**

5 Фармацевтика препаратлари.

5 Фармацевтические препараты.

**(111)** MGU 19722

**(151)** 09.07.2010

**(181)** 14.08.2019

**(210)** MGU 2009 1209

**(220)** 14.08.2009

**(732)** Вайет, Делавэр штати корпорацияси, US

Вайет, корпорация штата Делавэр, US

**(540)**

# TAMLIAY

**(511)**

5 Фармацевтика ва ветеринария препаратлари; тиббий мақсадлар учун гигиена препаратлари; тиббий мақсадлар учун пархез моддалар, болалар овқатлари; пластрлар, боғлаш материаллари; тишларни пломбалаш ва тиш қолипларини тайёрлаш учун материаллар; дезинфекцияловчи воситалар; зарарли хайвонларни йўқотиш учун препаратлар; фунгицидлар, гербицидлар; онкологик фармацевтика препаратлари.

5 Фармацевтические и ветеринарные препараты; гигиенические препараты для медицинских целей, диетические вещества для медицинских целей, детское питание; пластыри, перевязочные материалы; материалы для пломбирования зубов и изготовления зубных слепков; дезинфицирующие средства; препараты для уничтожения вредных животных; фунгициды, гербициды; онкологические фармацевтические препараты.

**(111)** MGU 19723

**(151)** 12.07.2010

**(181)** 30.09.2019

**(210)** MGU 2009 1459

**(220)** 30.09.2009

**(732)** «INTVAY SERVIS» mas'uliyati cheklangan jamiyati, UZ

Общество с ограниченной ответственностью «INTVAY SERVIS», UZ

**(540)**

Рангли иловага қаранг.

Смотри цветное приложение.

**(526)** СИСТЕМА БЫСТРЫХ ПЛАТЕЖЕЙ.

**(591)** Кўк, яшил, оқ.

Синий, зеленый, белый.

**(511)**

36 Суғурта; молиявий фаолият; пул- кредит операциялари; кўчмас мулк билан ўтказиладиган операциялар; электрон ҳисоб-китоблар тизимида пулларни ўтказиш.

36 Страхование; финансовая деятельность; кредитно-денежные операции; операции с недвижимостью; перевод денежных средств в системе электронных расчетов.

**(111)** MGU 19724

**(151)** 12.07.2010

**(181)** 14.10.2019

**(210)** MGU 2009 1536

**(220)** 14.10.2009

**(732)** "Патент ишлари бўйича вакил Финютина ва шериклари" кичик хусусий корхонаси, UZ

Частное малое предприятие «Патентный поверенный Финютина и партнеры», UZ

**(540)**

Рангли иловага қаранг.

Смотри цветное приложение.

**(591)** Оқ, ҳаво ранг.

Белый, голубой.

**(511)**

35 Реклама; бизнес соҳасида менежмент; бизнес соҳасида маъмурий фаолият; офис хизмати.

42 Илмий ва технология хизматлари ҳамда уларга тегишли бўлган илмий тадқиқотлар ва ишланмалар; саноат таҳлили ва илмий тадқиқотлар бўйича хизматлар; компьютерларнинг техник ва дастурий таъминотини ишлаб чиқиш ва такомиллаштириш.

45 Юридик хизматлар; мол-мулк ва индивидуал шахслар ҳимояси учун ҳавфсизлик хизматлари; индивидуал шахслар эҳтиёжларини қондириш учун бошқалар томонидан кўрсатиладиган шахсий ва ижтимоий хизматлар.

35 Реклама; менеджмент в сфере бизнеса; административная деятельность в сфере бизнеса; офисная служба.

42 Научные и технологические услуги и относящиеся к ним научные исследования и разработки; услуги по промышленному анализу и научным исследованиям; разработка и усовершенствование технического и программного обеспечения компьютеров.

45 Услуги юридические; службы безопасности для защиты имущества и индивидуальных лиц; персональные и социальные услуги, оказывае-

мые другими для удовлетворения потребностей индивидуальных лиц.

(111) MGU 19725

(151) 12.07.2010

(181) 05.12.2018

(210) MGU 2008 1879

(220) 05.12.2008

(732) "PRIME ALFA INVEST" масъулияти чекланган жамияти, UZ

Общество с ограниченной ответственностью "PRIME ALFA INVEST", UZ

(540)

# ALFA GOFY

(526) ALFA.

(511)

30 Вафлилар.

30 Вафли.

(111) MGU 19726

(151) 12.07.2010

(181) 26.10.2019

(210) MGU 2009 1586

(220) 26.10.2009

(732) Ўзбек-Туркия "POLAT" A.S. кўшма корхонаси, UZ

Совместное Узбекско-Турецкое предприятие "POLAT" A.S., UZ

(540)

# PINAR

(511)

8 Овқатхона анжомлари (пичоқлар, вилкалар ва қошиқлар).

8 Приборы столовые (ножи, вилки и ложки).

(111) MGU 19727

(151) 12.07.2010

(181) 02.10.2019

(210) MGU 2009 1468

(220) 02.10.2009

(732) Ўзбек-Туркия "POLAT" A.S. кўшма корхонаси, UZ

Совместное Узбекско-Турецкое предприятие "POLAT" A.S., UZ

(540)

# KARDELEN

(511)

22 Бошқа синфларга мансуб бўлмаган йўғон арконлар, арконлар, ингичка арконлар, тўрлар, чодирлар, бостирмалар, брезентлар, елканлар ва коплар; тикма материаллар (резина ва пластик материаллардан бўлганларидан ташқари); толали тўқимачилик хом ашёси.

23 Тўқимачилик иплари ва йигирилган ип.

24 Бошқа синфларга мансуб бўлмаган газлама-лар ва тўқимачилик буюмлари; адёллар, ўрин ёпинғичлари ва дастурхонлар.

25 Кийим-кечаклар, пойабзал, бош кийимлари.

22 Канаты, веревки, бечевки, сети, палатки, навесы, брезенты, паруса и мешки, не относящиеся к другим классам; набивочные материалы (за исключением из резиновых и пластических материалов); текстильное волокнистое сырье.

23 Нити текстильные и пряжа.

24 Ткани и текстильные изделия, не относящиеся к другим классам; одеяла, покрывала и скатерти.

25 Одежда, обувь, головные уборы.

(111) MGU 19728

(151) 12.07.2010

(181) 30.11.2019

(210) MGU 2009 1823

(220) 30.11.2009

(732) Ўзбек-Туркия "POLAT" A.S. кўшма корхонаси, UZ

Совместное Узбекско-Турецкое предприятие "POLAT" A.S., UZ

(540)

# Nehir

(511)

8 Овқатхона анжомлари (пичоқлар, вилкалар ва қошиқлар).

16 Почта қоғози, хожатхона қоғози, ўраш-жойлаш қоғози, қоғоз, қоғоздан болалар ошхўрақлари, целлюлоза ёки қоғоздан бир марта ишлатиладиган йўргаклар, целлюлоза ёки қоғоздан бир марта ишлатиладиган подгузниклар, кўллар учун қоғоз сочиқлар, гримни олиб ташлаш учун қоғоз салфеткалар, қоғоздан пардоз-андоз салфеткалари.

22 Бошқа синфларга мансуб бўлмаган йўғон арконлар, арконлар, ингичка арконлар, тўрлар, чодирлар, бостирмалар, брезентлар, елканлар ва коплар; тикма материаллар (резина ва пластик материаллардан бўлганларидан ташқари); толали тўқимачилик хом ашёси.

23 Тўқимачилик иплари ва йигирилган ип.

24 Бошқа синфларга мансуб бўлмаган газлама-лар ва тўкимачилик буюмлари; адёллар, ўрин ёпингичлари ва дастурхонлар.  
25 Кийим-кечаклар, пойабзал, бош кийимлари.

8 Приборы столовые (ножи, вилки и ложки).  
16 Бумага почтовая, бумага туалетная, бумага упаковочная, бумага, нагрудники детские бумажные, пленки одноразовые из целлюлозы или бумаги, подгузники из бумаги или целлюлозы одноразовые, полотенца для рук бумажные, салфетки бумажные для снятия грима, салфетки косметические бумажные.  
22 Канаты, веревки, бечевки, сети, палатки, навесы, брезенты, паруса и мешки, не относящиеся к другим классам; набивочные материалы (за исключением из резиновых и пластических материалов); текстильное волокнистое сырье.  
23 Нити текстильные и пряжа.  
24 Ткани и текстильные изделия, не относящиеся к другим классам; одеяла, покрывала и ска-терти.  
25 Одежда, обувь, головные уборы.

(111) MGU 19729

(151) 13.07.2010

(181) 01.07.2019

(210) MGU 2009 0881

(220) 01.07.2009

(732) Bakhadirov Srojiddin Atakhodjaevich, UZ

Бахадиров Срождидин Атаходжаевич, UZ

(540)

# GREEN LINE

(511)

29 Картошка чипслари; мева чипслари.

30 Нон чипслари.

29 Чипсы картофельные; чипсы фруктовые.

30 Чипсы хлебные.

(111) MGU 19730

(151) 13.07.2010

(181) 06.07.2019

(210) MGU 2009 0902

(220) 06.07.2009

(732) «FAST DEVELOPMENT» mas'uliyati chek-  
langan jamiyat shaklidagi chet el Investitsiyalari  
Ishtirokidagi korxonasi, UZ

Предприятие с участием иностранных инвести-  
ций «FAST DEVELOPMENT» в форме общества  
с ограниченной ответственностью, UZ

(540)

Рангли иловага қаранг.

Смотри цветное приложение.

(591) Қизил, зарғалдоқ, сарик, қўқ.

Красный, оранжевый, желтый, синий.

(511)

3 Атторлик буюмлари, эфир мойлари, пардоз-  
андоз воситалари, сочлар учун лосьон, тиш ку-  
кунлари ва пасталари.

28 Ўйинлар, ўйинчоқлар; бошқа синфларга ман-  
суб бўлмаган гимнастика ва спорт товарлари;  
арча безаклари.

41 Мактабгача таълим муассасаларида тарбия,  
тарбия ва таълим масалалари бўйича ахборот,  
маданий-оқартув ва кўнгилочар клублар, дам  
олиш базаларида кўнгилочар ташкил қи-  
лиш, аттракционлар парклари, ўйин заллари хиз-  
матларини тақдим қилиш, таълим-тарбия хиз-  
матлари.

42 Илмий ва технологик хизматлар ва уларга  
мансуб бўлган илмий тадқиқотлар ва ишланма-  
лар, архитектура.

43 Газакхоналар, қаҳвахоналар, кафетерийлар,  
ресторанлар, ўз-ўзига хизмат кўрсатиш ресто-  
ранлари, ишлаб чиқариш ва ўқув муассасалари-  
даги овқатхоналар, кемпинглар хизматлари, та-  
омлар тайёрлаш ва уларни уйларга етказиб бе-  
риш бўйича хизматлар, болалар ясиллари.

3 Парфюмерные изделия, эфирные мыла, косме-  
тика, лосьон для волос; зубные порошки и пас-  
ты.

28 Игры, игрушки; гимнастические и спортив-  
ные товары, не относящиеся к другим классам;  
елочные украшения.

41 Воспитание в дошкольных учреждениях, ин-  
формация по вопросам воспитания и образова-  
ния, клубы культурно-просветительные и раз-  
влекательные, организация развлечений на базах  
отдыха, парки аттракционов, предоставление  
услуг игровых залов, услуги образовательно-  
воспитательные.

42 Научные и технологические услуги и отно-  
сящиеся к ним научные исследования и разработки,  
архитектура.

43 Закусочные, кафе, кафетерии, рестораны, рес-  
тораны самообслуживания, столовые на произ-  
водстве и в учебных заведениях, услуги кем-  
пингов, услуги по приготовлению блюд и дос-  
тавка их на дом, ясли детские.



**(111)** MGU 19731**(151)** 13.07.2010**(181)** 30.09.2019**(210)** MGU 2009 1460**(220)** 30.09.2009**(732)** «INTVAY SERVIS» mas'uliyati cheklangan jamiyati, UZ

Общество с ограниченной ответственностью «INTVAY SERVIS», UZ

**(540)****(526)** Система быстрых платежей.**(511)**

36 Суғурта; молиявий фаолият; пул-кредит операциялари; кўчмас мулк билан ўтказиладиган операциялар; электрон ҳисоб-китоблар тизимида пулларни ўтказиш.

36 Страхование; финансовая деятельность; кредитно-денежные операции; операции с недвижимостью; перевод денежных средств в системе электронных расчетов.

**(111)** MGU 19732**(151)** 13.07.2010**(181)** 30.09.2019**(210)** MGU 2009 1462**(220)** 30.09.2009**(732)** Mas'uliyati cheklangan jamiyat shaklidagi «SAM-NUR TAFVIZ» O'zbekiston-Turkiya qo'shma korxonasi, UZ

Узбекско-Турецкое совместное предприятие «SAM-NUR TAFVIZ» в форме общества с ограниченной ответственностью, UZ

**(540)**

**АДИЛ  
ODIL  
ÖDÜL**

**(511)**

6 Оддий металллар ва уларнинг қотишмалари; металлдан бўлган қурилиш материаллари; кўчма металл конструкциялар ва иншоотлар; рельсли йўллар учун металл материаллар; металл трослар ва симлар (электрники бўлмаганлари); майда-чуйда металл буюмлар ва қулфлаш буюм-

лари; металл қувурлар; сейфлар; оддий металлдан бошқа синфларга мансуб бўлмаган буюмлар; рудалар.

11 Ёритиш, иситиш, буг олиш, озик-овқат маҳсулотларига иссиқлик билан ишлов бериш учун, совитиш, қуритиш, вентиляциялаш учун, сув тақсимлаш ва санитария-техника қурилмалари; печлар (лабораторияларникидан ташқари); печлар (иситиш приборлари); микроўлқинли печлар (овқат тайёрлаш учун); иситиш электр приборлари.

35 Бозорни ўрганиш; товарларни ҳаракатлантириш (учинчи шахслар учун); реклама.

6 Обычные металлы и их сплавы; металлические строительные материалы; передвижные металлические конструкции и сооружения; металлические материалы для рельсовых путей; металлические тросы и проволока (неэлектрические); скобяные и замочные изделия; металлические трубы; сейфы; изделия из обычных металлов не относящиеся к другим классам; руды.

11 Устройства для освещения, нагрева, получения пара, тепловой обработки пищевых продуктов, для охлаждения, сушки, вентиляции, водораспределительные и санитарно-технические; печи (за исключением лабораторных); печи (отопительные приборы); печи микроволновые (для приготовления пищи); приборы отопительные электрические.

35 Изучение рынка; продвижение товаров (для третьих лиц); реклама.

**(111)** MGU 19733**(151)** 13.07.2010**(181)** 06.10.2019**(210)** MGU 2009 1494**(220)** 06.10.2009**(732)** "KOMBI VOSTOK" хорижий сармоляти масъулияти чекланган жамият, UZ

Общество с ограниченной ответственностью с иностранными инвестициями "KOMBI VOSTOK", UZ

**(540)**

Рангли иловага қаранг.

Смотри цветное приложение.

**(526)** "ШИПРОВКА", "НАСТЕНЬКА" дан бўлак барча сўзлар, ҳарфлар, рақамлар.

Все буквы, слова, цифры кроме "ШИПРОВКА", "НАСТЕНЬКА".

**(591)** Яшил, сарик, қизил, қора, бинафша ранг.

Зеленый, желтый, красный, черный, фиолетовый.

**(511)**

3 Одеколон.

3 Одеколон.

**(111)** MGU 19734**(151)** 13.07.2010**(181)** 06.10.2019**(210)** MGU 2009 1495**(220)** 06.10.2009**(732)** "KOMBI VOSTOK" хорижий сармоляи масъулияти чекланган жамият, UZ

Общество с ограниченной ответственностью с иностранными инвестициями "KOMBI VOSTOK", UZ

**(540)**

Рангли иловага қаранг.

Смотри цветное приложение.

**(526)** Барча сўзлар, ҳарфлар.

Все слова, цифры.

**(591)** Яшил, сарик, оқ, қора, тўқ жигар ранг, оч жигар ранг.

Зеленый, желтый, белый, черный, темно-коричневый, светло-коричневый.

**(511)**

3 Пардоз-андоз мақсадлари учун лосьонлар.

3 Лосьоны для косметических целей.

**(111)** MGU 19735**(151)** 13.07.2010**(181)** 06.10.2019**(210)** MGU 2009 1496**(220)** 06.10.2009**(732)** "KOMBI VOSTOK" хорижий сармоляи масъулияти чекланган жамият, UZ

Общество с ограниченной ответственностью с иностранными инвестициями "KOMBI VOSTOK", UZ

**(540)**

Рангли иловага қаранг.

Смотри цветное приложение.

**(526)** "НАСТЕНЬКА", " Kombi Vostok" дан бўлак барча сўзлар, ҳарфлар, рақамлар.

Все слова, буквы, цифры кроме "НАСТЕНЬКА", "Kombi Vostok".

**(591)** Пушти ранг, қизил, кўк, яшил, оқ, сарик, ҳаво ранг.

Розовый, красный, синий, зеленый, белый, желтый, голубой.

**(511)**

3 Локни артиб ташлаш учун суюқлик.

3 Жидкость для снятия лака.

**(111)** MGU 19736**(151)** 13.07.2010**(181)** 06.10.2019**(210)** MGU 2009 1497**(220)** 06.10.2009**(732)** "KOMBI VOSTOK" Хорижий сармоляи масъулияти чекланган жамият, UZ

Общество с ограниченной ответственностью с иностранными инвестициями "KOMBI VOSTOK", UZ

**(540)**

Рангли иловага қаранг.

Смотри цветное приложение.

**(526)** "ТРОЯНСКАЯ", "НАСТЕНЬКА" дан бўлак барча сўзлар, ҳарфлар, рақамлар.

Все буквы, слова, цифры кроме "ТРОЯНСКАЯ", "НАСТЕНЬКА".

**(591)** Сарик, қизил, қора, жигар ранг.

Желтый, красный, черный, коричневый.

**(511)**

3 Одеколон.

3 Одеколон.

**(111)** MGU 19737**(151)** 13.07.2010**(181)** 05.11.2019**(210)** MGU 2009 1694**(220)** 05.11.2009**(732)** "LEGION TRADE ASIA" масъулияти чекланган жамияти, UZ

Общество с ограниченной ответственностью "LEGION TRADE ASIA", UZ

**(540)**

# El Torro

**(511)**

32 Алкоголсиз аперитивлар; сувлар; алкогольсиз коктейллар; лимонадлар; минерал ва газланган сувлар; ерёнғоқ-сутли ичимликлар; алкогольсиз ичимликлар; изотоник ичимликлар; сут зардобии асосидаги ичимликлар; мева ичимликлари; бодом-сутли ичимлик; меваларнинг гулширалари эти билан; оршад; пиво; газланган ичимликларни тайёрлаш учун қуқунлар; сассапариль (алкоголсиз ичимлик); лимонадлар учун қиёмлар; ичим-

ликлар учун қиёмлар; томат шарбати; олма шарбати; сабзавот шарбатлари; мева шарбатлари; газланган сув тайёрлаш учун таркиблар; ликёрлар тайёрлаш учун таркиблар; минерал сувлар тайёрлаш учун таркиблар; ичимликлар тайёрлаш учун таркиблар; аталалар; узум аталаси; пиво аталаси; солод аталаси; газланган ичимликлар тайёрлаш учун таблеткалар; шербет (ичимлик); алкогольсиз мева экстрактлари; пиво тайёрлаш учун хмель экстрактлари; ичимликлар тайёрлаш учун эссенциялар.

33 Аквавит; турли органолептик ранглар гаммасига эга бўлган ўсимлик хом ашёси асосидаги алкоголь ичимликлар; аперитивлар; арак; арза; бальзамлар; бамбузе, бренди; виски; винолар; узум тўпонларидан тайёрланган винолар; узум винолари (шу жумладан оригиналлари); вино ичимликлари; ароқлар; махсус ароқлар; горилка; граппа; жин; дижестивлар; женевер; кальвадос; кахаса; кизлярка; коктейллар; таркибида турли ароқлар ва/ёки махсус ароқлар ва/ёки аччиқ дамламалар бўлган алкоголь коктейллари; таркибида реза-мевалар, цитрус ва сабзавот шарбатлари бўлган алкоголь коктейллари; таркибида алкоголь жуда оз бўлган коктейллар; вино коктейллари; кремлар; ликёрлар (кучли, десерт, эмульсион); ликёр-ароқ махсулотлари (шу жумладан градуси кучсиз бўлганлари); майотай; махито; мецкаль; наливкалар; алкоголь ичимликлари; таркибида ҳўл мевалар бўлган алкоголь ичимликлари; мева спиртидан тайёрланган кучли ичимликлар; таркибида шарбат бўлган газланган кучсиз алкоголь ичимликлари; алкогольли десерт ичимликлари; спиртли солод ичимликлари; спиртли ичимликлар; хайдаш йўли билан олинган ичимликлар; асалли алкоголь ичимликлари; дамламалар; ҳўл мева ва реза мевалар, кўкатлар, хуштаъм-хушбўй моддалардан спиртли цитрус дамламалари; дамламалар (ширин, нимширин, аччиқ); маржумак дамламаси; солодли маржумак дамламаси; ялпиз дамламаси; табиий винолар (шу жумладан вижиллайдиган ва хушбўйлантирилганлари); пастис; пультке; пуншлар; ром; сакэ; сидрлар; сливовица; махсус узум винолари (шу жумладан хушбўйлантирилганлари); хушбўй спиртлар; спиртланган шарбатлар; дамламалар; морслар; озиқ-овқат бўёқларининг спиртли эритмалари; гуруч спирти; ректификацияланган ва ичишга ярқли бўлган этил спирти; текила; траварица; тут ичимлиги; узо; ханшина; чача; спирт экстрактлари; спиртли ҳўл мева экстрактлари; спирт эссенциялари.

32 Аперитивы безалкогольные; воды; коктейли безалкогольные; лимонады; минеральные и газир-

рованные воды; напитки арахисово-молочные; напитки безалкогольные; напитки изотонические; напитки на основе молочной сыворотки; напитки фруктовые; напиток миндально-молочный; нектары фруктовые с мякотью; оршад; пиво; порошки для изготовления газированных напитков; сассапариль (безалкогольный напиток); сиропы для лимонадов; сиропы для напитков; сок томатный; сок яблочный; соки овощные; соки фруктовые; составы для изготовления газированной воды; составы для изготовления ликеров; составы для изготовления минеральной воды; составы для изготовления напитков; сусла; сусло виноградное; сусло пивное; сусло солодовое; таблетки для изготовления газированных напитков; шербет (напиток); экстракты фруктовые безалкогольные; экстракты хмелевые для изготовления пива; эссенции для изготовления напитков.

33 Аквавит; алкогольные напитки на растительном сырье различной органолептической цветовой гаммы; аперитивы; арак; арза; бальзамы; бамбузе; бренди; виски; вина; вино из виноградных выжимок; виноградные вина (в том числе оригинальные); винные напитки; водки; водки особые; горилка; граппа; джин; дижестивы; женевер; кальвадос; кахаса; кизлярка; коктейли; коктейли алкогольные, содержащие различные водки, и/или водки особые, и/или настойки горькие; коктейли алкогольные, содержащие плодово-ягодные, цитрусовые и овощные соки; коктейли с незначительным содержанием алкоголя; коктейли винные; кремы; ликеры (крепкие, десертные, эмульсионные); ликеро-водочные изделия (в том числе слабоградусные); майотай; мохито; мецкаль; наливки; напитки алкогольные; напитки алкогольные содержащие фрукты; напитки крепкие из плодового спирта; напитки слабоалкогольные газированные сокодержущие; напитки десертные алкогольные; напитки спиртовые солодовые; напитки спиртовые; напитки, полученные перегонкой; напитки медовые алкогольные; настои; настои спиртовые цитрусовые, из фруктов и ягод, из зелени, из пряноароматических веществ; настойки (сладкие, полусладкие, горькие); настойка гречишная; настойка гречишная солодовая; настойка мятная; натуральные вина (в том числе шипучие ароматизированные); пастис; пультке; пунши; ром; сакэ; сидры; сливовица; специальные виноградные вина (в том числе ароматизированные); спирты ароматные; спиртованные соки, настои, морсы; спиртовые растворы пищевых красителей; спирт рисовый; спирт этиловый ректифицированный и питьевой; текила; траварица; тутовка; узо; ханшина; чача; экстракты спиртовые;

экстракты фруктовые спиртовые; эссенции спиртовые.

(111) MGU 19738

(151) 13.07.2010

(181) 05.11.2019

(210) MGU 2009 1695

(220) 05.11.2009

(732) "LEGION TRADE ASIA" масъулияти чекланган жамияти, UZ

Общество с ограниченной ответственностью "LEGION TRADE ASIA", UZ

(540)

# Кремлинка

(511)

32 Алкоголсиз аперитивлар; сувлар; алкогольсиз коктейллар; лимонадлар; минерал ва газланган сувлар; ерёнфок-сутли ичимликлар; алкогольсиз ичимликлар; изотоник ичимликлар; сут зардобии асосидаги ичимликлар; мева ичимликлари; бодом-сутли ичимлик; меваларнинг гулширалари эти билан; оршад; пиво; газланган ичимликларни тайёрлаш учун кукунлар; сассапариль (алкоголсиз ичимлик); лимонадлар учун қиёмлар; ичимликлар учун қиёмлар; тоmat шарбати; олма шарбати; сабзавот шарбатлари; мева шарбатлари; газланган сув тайёрлаш учун таркиблар; ликёрлар тайёрлаш учун таркиблар; минерал сувлар тайёрлаш учун таркиблар; ичимликлар тайёрлаш учун таркиблар; аталалар; узум аталаси; пиво аталаси; солод аталаси; газланган ичимликлар тайёрлаш учун таблеткалар; шербет (ичимлик); алкогольсиз мева экстрактлари; пиво тайёрлаш учун хмель экстрактлари; ичимликлар тайёрлаш учун эссенциялар.

33 Аквавит; турли органолептик ранглар гаммасига эга бўлган ўсимлик хом ашёси асосидаги алкоголь ичимликлар; аперитивлар; арак; арза; бальзамлар; бамбузе, бренди, виски; винолар; узум тўпонларидан тайёрланган винолар; узум винолари (шу жумладан оригиналлари); вино ичимликлари; ароклар; махсус ароклар; горилка; граппа; жин; джестивлар; женевер; кальвадос; кахаса; кизлярка; коктейллар; таркибида турли ароклар ва/ёки махсус ароклар ва/ёки аччиқ дамламалар бўлган алкоголь коктейллари; таркибида реза-мевалар, цитрус ва сабзавот шарбатлари бўлган алкоголь коктейллари; таркибида алкоголь жуда оз бўлган коктейллар; вино коктейллари; кремлар; ликёрлар (кучли, десерт, эмульсион); ликёр-арок махсулотлари (шу жумладан градуси кучсиз бўлганлари); майотай; махито; мецкаль; наливкалар; алкоголь ичимликлари; таркибида ҳўл мевалар бўлган алкоголь ичим-

ликлари; мева спиртидан тайёрланган кучли ичимликлар; таркибида шарбат бўлган газланган кучсиз алкоголь ичимликлари; алкогольли десерт ичимликлари; спиртли солод ичимликлари; спиртли ичимликлар; ҳайдаш йўли билан олинган ичимликлар; асалли алкоголь ичимликлари; дамламалар; ҳўл мева ва реза мевалар, қўкатлар, хуштаъм-хушбўй моддалардан спиртли цитрус дамламалари; дамламалар (ширин, нимширин, аччиқ); маржумак дамламаси; солодди маржумак дамламаси; ялпиз дамламаси; табиий винолар (шу жумладан вижиллайдиган ва хушбўйлантирилганлари); пастис; пульке; пуншлар; ром; сакэ; сидрлар; сливовица; махсус узум винолари (шу жумладан хушбўйлантирилганлари); хушбўй спиртлар; спиртланган шарбатлар; дамламалар; морслар; озик-овқат бўёқларининг спиртли эритмалари; гуруч спирти; ректификацияланган ва ичишга ярокли бўлган этил спирти; текила; траварица; тут ичимлиги; узо; ханшина; чача; спирт экстрактлари; спиртли ҳўл мева экстрактлари; спирт эссенциялари.

32 Аперитивы безалкогольные; воды; коктейли безалкогольные; лимонады; минеральные и газированные воды; напитки арахисово-молочные; напитки безалкогольные; напитки изотонические; напитки на основе молочной сыворотки; напитки фруктовые; напиток миндально-молочный; нектары фруктовые с мякотью; оршад; пиво; порошки для изготовления газированных напитков; сассапариль (безалкогольный напиток); сиропы для лимонадов; сиропы для напитков; сок томатный; сок яблочный; соки овощные; соки фруктовые; составы для изготовления газированной воды; составы для изготовления ликеров; составы для изготовления минеральной воды; составы для изготовления напитков; сусли; сусли виноградное; сусли пивное; сусли солодовое; таблетки для изготовления газированных напитков; шербет (напиток); экстракты фруктовые безалкогольные; экстракты хмелевые для изготовления пива; эссенции для изготовления напитков.

33 Аквавит; алкогольные напитки на растительном сырье различной органолептической цветовой гаммы; аперитивы; арак; арза; бальзамы; бамбузе; бренди; виски; вина; вино из виноградных выжимок; виноградные вина (в том числе оригинальные); винные напитки; водки; водки особые; горилка; граппа; джин; джестивы; женевер; кальвадос; кахаса; кизлярка; коктейли; коктейли алкогольные, содержащие различные водки, и/или водки особые, и/или настойки горькие; коктейли алкогольные, содержащие пло-

дово-ягодные, цитрусовые и овощные соки; коктейли с незначительным содержанием алкоголя; коктейли винные; кремы; ликеры (крепкие, десертные, эмульсионные); ликеро-водочные изделия (в том числе слабоградусные); майотай; мохито; мецкаль; наливки; напитки алкогольные; напитки алкогольные содержащие фрукты; напитки крепкие из плодового спирта; напитки слабоалкогольные газированные сокодержательные; напитки десертные алкогольные; напитки спиртовые солодовые; напитки спиртовые; напитки, полученные перегонкой; напитки медовые алкогольные; настои; настои спиртовые цитрусовые, из фруктов и ягод, из зелени, из пряноароматических веществ; настойки (сладкие, полусладкие, горькие); настойка гречишная; настойка гречишная солодовая; настойка мятная; натуральные вина (в том числе шипучие ароматизированные); пастис; пульке; пунши; ром; сакэ; сидры; сливовица; специальные виноградные вина (в том числе ароматизированные); спирты ароматные; спиртованные соки, настои, морсы; спиртовые растворы пищевых красителей; спирт рисовый; спирт этиловый ректифицированный и питьевой; текила; траварица; тутовка; узо; ханшина; чача; экстракты спиртовые; экстракты фруктовые спиртовые; эссенции спиртовые.

(111) MGU 19739

(151) 13.07.2010

(181) 29.08.2019

(210) MGU 2009 1283

(220) 29.08.2009

(732) "ALFA BASKET" масъулияти чекланган жамияти, UZ

Общество с ограниченной ответственностью "ALFA BASKET", UZ

(540)

Рангли иловага қаранг.

Смотри цветное приложение.

(591) Оқ, қора, кизил.

Белый, чёрный, красный.

(511)

5 Фармацевтика препаратлари.

35 Товарларни намойиш этиш; жамоат фикрини ўрганиш; бозорни ўрганиш; ишбилармончилик юзасидан ахборот; тижорат ёки реклама мақсадларида кўргазмалар ташкил қилиш; тижорат ёки реклама мақсадларида савдо ярмаркаларини ташкил қилиш; супермаркетлар, чакана савдо қилувчи магазинлар ва универсал магазинларда, дорихоналарда товарлар ва хизматлар тақдими; товарларни ҳаракатлантириш (учинчи шахслар учун), шу жумладан улгуржи ва чакана савдо

хизматлари (супермаркетлар, чакана савдо магазинлари, универсал магазинлар, дорихоналар); реклама; учинчи шахслар учун таъминотчилик хизматлари (товарларни сотиб олиш ва корхоналарга хизмат кўрсатиш).

5 Препараты фармацевтические.

35 Демонстрация товаров; изучение общественного мнения; изучение рынка; информация деловая; организация выставок в коммерческих или рекламных целях; организация торговых ярмарок в коммерческих или рекламных целях; презентация товаров и услуг в супермаркетах, магазинах розничной торговли и универсальных магазинах, аптеках; продвижение товаров (для третьих лиц), в том числе услуги оптовой и розничной торговли (супермаркеты, магазины розничной торговли, универсальные магазины, аптеки); реклама; снабженческие услуги для третьих лиц (закупка товаров и услуги предприятиям).

(111) MGU 19740

(151) 13.07.2010

(181) 29.08.2019

(210) MGU 2009 1284

(220) 29.08.2009

(732) "ALFA BASKET" масъулияти чекланган жамияти, UZ

Общество с ограниченной ответственностью "ALFA BASKET", UZ

(540)

# Маклеодс Macleods

(511)

5 Фармацевтика препаратлари.

35 Товарларни намойиш этиш; жамоат фикрини ўрганиш; бозорни ўрганиш; ишбилармончилик юзасидан ахборот; тижорат ёки реклама мақсадларида кўргазмалар ташкил қилиш; тижорат ёки реклама мақсадларида савдо ярмаркаларини ташкил қилиш; супермаркетлар, чакана савдо қилувчи магазинлар ва универсал магазинларда, дорихоналарда товарлар ва хизматлар тақдими; товарларни ҳаракатлантириш (учинчи шахслар учун), шу жумладан улгуржи ва чакана савдо хизматлари (супермаркетлар, чакана савдо магазинлари, универсал магазинлар, дорихоналар); реклама; учинчи шахслар учун таъминотчилик хизматлари (товарларни сотиб олиш ва корхоналарга хизмат кўрсатиш).

5 Препараты фармацевтические.

35 Демонстрация товаров; изучение общественного мнения; изучение рынка; информация деловая; организация выставок в коммерческих или рекламных целях; организация торговых ярмарок в коммерческих или рекламных целях; презентация товаров и услуг в супермаркетах, магазинах розничной торговли и универсальных магазинах, аптеках; продвижение товаров (для третьих лиц), в том числе услуги оптовой и розничной торговли (супермаркеты, магазины розничной торговли, универсальные магазины, аптеки); реклама; снабженческие услуги для третьих лиц (закупка товаров и услуги предприятиям).

(111) MGU 19741

(151) 13.07.2010

(181) 29.08.2019

(210) MGU 2009 1285

(220) 29.08.2009

(732) "ALFA BASKET" масъулияти чекланган жамияти, UZ

Общество с ограниченной ответственностью "ALFA BASKET", UZ

(540)

**Гатимак**  
**Gatimak**  
**Gatimac**

(511)

5 Фармацевтика препаратлари.

5 Препараты фармацевтические.

(111) MGU 19742

(151) 13.07.2010

(181) 29.08.2019

(210) MGU 2009 1288

(220) 29.08.2009

(732) "ALFA BASKET" масъулияти чекланган жамияти, UZ

Общество с ограниченной ответственностью "ALFA BASKET", UZ

(540)

**Рабемак**  
**Rabemak**  
**Rabemac**

(511)

5 Фармацевтика препаратлари.

5 Препараты фармацевтические.

(111) MGU 19743

(151) 14.07.2010

(181) 27.05.2019

(210) MGU 2009 0715

(220) 27.05.2009

(732) ДжейПиМорган Чейз энд Ко., US

(540)

**J.P. MORGAN**

(511)

36 Банк ва молия хизматлари, шу жумладан инвестициялаш соҳасида банк хизматлари, хусусий акционерлик капиталини инвестициялаш, активларни бошқариш, шахсий банк хизматлари, кундалик хизмат кўрсатиш, акционерлик капиталининг кўрикланишини таъминлашни киритган холда, тўловлар ҳамда газначилик операциялари, институционал траст банк хизматлари.

36 Банковские и финансовые услуги, в том числе банковские услуги в области инвестирования, инвестирование частного акционерного капитала, управление активами, персональные банковские услуги, текущее обслуживание, включающее обеспечение охраны акционерного капитала, платежи и казначейские операции, институциональные трастовые банковские услуги.

(111) MGU 19744

(151) 14.07.2010

(181) 24.11.2019

(210) MGU 2009 1804

(220) 24.11.2009

(732) «BIT XIM FERGANA» hususiy korxonasi, UZ

Частное предприятие «Бит Хим Фергана», UZ

(540)

**PIRANA**

(511)

3 Оқартириш учун препаратлар ва кир ювиш учун бошқа моддалар; тозалаш, сайқаллаш, ёғсизлантириш ва абразив ишлов бериш учун препаратлар; совунлар; сочлар учун шампунлар ва бальзамлар; ювиш ва тозалаш воситалари; атторлик буюмлари, эфир мойлари, пардоз-андоз во-

ситалари, сочлар учун лосьонлар; тиш кукунлари ва пасталари.

3 Препараты для отбеливания и прочие вещества для стирки; препараты для чистки, полирования, обезжиривания и абразивной обработки; мыла; шампуни и бальзамы для волос; моющие и чистящие средства; парфюмерные изделия, эфирные масла, косметика, лосьоны для волос; зубные порошки и пасты.

(111) MGU 19745

(151) 14.07.2010

(181) 20.10.2019

(210) MGU 2009 1554

(220) 20.10.2009

(732) «VODIY METAN SANOAT» масъулияти чекланган жамияти, UZ

Общество с ограниченной ответственностью «VODIY METAN SANOAT», UZ

(540)

Рангли иловага қаранг.

Смотри цветное приложение.

(526) VMS.

(591) Кўк, сарик, тўқ қизил.

Синий, желтый, темно-красный.

(511)

37 Автотранспорт воситаларини газ билан тўлдириш бўйича хизматлар; автомобилларни газ билан тўлдириш станциялари.

37 Услуги по газозаправке автотранспортных средств; автомобильные газозаправочные станции.

(111) MGU 19746

(151) 14.07.2010

(181) 13.11.2019

(210) MGU 2009 1749

(220) 13.11.2009

(732) Бураходжаев Одил Фатыхович, UZ

(540)

# AZDELECO

(511)

1 Антифризлар.

4 Мотор мойи.

7 Двигатель учун совитиш радиаторлари.

12 Автомобиллар учун филтрлаш тизимлари, мойли ва ҳаво филтрларини киритган холда; автомобиллар учун амортизаторлар ва колодкалар.

35 Учинчи шахслар учун товарларни ҳаракатлантириш.

37 Автомобилларни таъмирлаш ва техник хизмат кўрсатиш; транспорт воситаларини ювиш; транспорт воситаларига хизмат кўрсатиш станциялари.

1 Антифризы.

4 Масло моторное.

7 Радиаторы охлаждения для двигателя.

12 Фильтрационная система для автомобилей, включая масляные и воздушные фильтры; амортизаторы и колодки для автомобилей.

35 Продвижение товаров для третьих лиц.

37 Ремонт и техническое обслуживание автомобилей; мытье транспортных средств; станции обслуживания транспортных средств.

(111) MGU 19747

(151) 14.07.2010

(181) 09.10.2019

(210) MGU 2009 1512

(220) 09.10.2009

(732) "UNIVERSAL-GARANT" масъулияти чекланган жамияти, UZ

Общество с ограниченной ответственностью "UNIVERSAL-GARANT", UZ

(540)

Рангли иловага қаранг.

Смотри цветное приложение.

(591) Оқ, ҳаво ранг.

Белый, голубой.

(511)

1 Саноат, илмий мақсадларда, фотосурат олишда, қишлоқ хўжалигида, боғдорчилик ва ўрмончиликда фойдаланишга мўлжалланган кимёвий маҳсулотлар; ишлов берилмаган синтетик қатронлар, ишлов берилмаган пластик материаллар; ўғитлар; оловни ўчириш учун таркиблар; металларни тоблаш ва кавшарлаш учун препаратлар; озиқ-овқат маҳсулотларини консервалаш учун препаратлар; ошлаш моддалари; саноат мақсадлари учун елимловчи моддалар.

2 Бўёқлар, алиф мойлари, локлар; металларни занглашдан ва тахта-ёғочларни чиришдан сақловчи химоя воситалари; бўёқ моддалари; тезоблар; ишлов берилмаган табиий қатронлар; бадий-декоратив мақсадларда ва бадий босма нашрлар учун ишлатиладиган тахтали ва кукунсимон металлар.

3 Оқартириш учун препаратлар ва кир ювиш учун бошқа моддалар; тозалаш, сайқаллаш, ёғсизлантириш ва абразив ишлов бериш учун препаратлар; совунлар; атторлик буюмлари, эфир

мойлари, пардоз-андоз воситалари, сочлар учун лосьонлар; тиш кукунлари ва пасталари.

11 Ёритиш, иситиш, буг олиш, озик-овқат маҳсулотларига иссиқлик билан ишлов бериш учун, совитиш, қуритиш, вентиляциялаш учун, сув тақсимлаш ва санитария-техника қурилмалари.

16 Қоғоз, картон ва улардан бошқа синфларга мансуб бўлмаган буюмлар; босма маҳсулот; муковалаш ишлари учун материаллар; фотосуратлар; қоғозёзув товарлари; канцелярия ва маиший мақсадлар учун ёпишқоқ моддалар; рассомлар учун ашёлар; мўйқаламлар; ёзув машиналари ва идора ашёлари (мебелдан ташқари); ўқув материаллари ва кўргазмали қуроқлар (аппаратурадан ташқари); ўраш-жойлаш учун пластмасса материаллар (бошқа синфларга мансуб бўлмаганлари); шрифтлар; типография клишелари.

19 Нометалл қурилиш материаллари; қурилиш мақсадлари учун нометалл қаттиқ қувурлар; асфальт, қатронлар ва битум; нометалл кўчма конструкциялар ва иншоотлар; нометалл ёдгорликлар.

30 Қаҳва, чой, какао, шакар, гуруч, тапиока (маниока), саго, қаҳва ўрнини босувчилар; ун ва дон маҳсулотлари, нон-булка маҳсулотлари, қандолатчилик маҳсулотлари, музқаймоқ; асал, шинидан тайёрланган қиём; хамиртурушлар, нонвойчилик кукунлари; туз, хантал; сирка, зираворлар; хушбўй дориворлар; озик-овқат музи.

32 Пиво; минерал ва газланган сувлар ҳамда бошқа алкоғолсиз ичимликлар; мева ичимликлари ва мева шарбатлари; ичимликлар тайёрлаш учун қиёмлар ва бошқа таркиблар.

1 Химические продукты, предназначенные для использования в промышленных, научных целях, в фотографии, сельском хозяйстве, садоводстве и лесоводстве; необработанные синтетические смолы, необработанные пластические материалы; удобрения; составы для тушения огня; препараты для закалки и пайки металлов; препараты для консервирования пищевых продуктов; дубильные вещества; клеящие вещества для промышленных целей.

2 Краски, олифы, лаки; защитные средства, предохраняющие металлы от коррозии и древесину от разрушения; красящие вещества; протравы; необработанные природные смолы; листовые и порошкообразные металлы, используемые для художественно-декоративных целей и художественной печати.

3 Препараты для отбеливания и прочие вещества для стирки; препараты для чистки, полирования, обезжиривания и абразивной обработки; мыла;

парфюмерные изделия, эфирные масла, косметика, лосьоны для волос; зубные порошки и пасты.

11 Устройства для освещения, нагрева, получения пара, тепловой обработки пищевых продуктов, для охлаждения, сушки, вентиляции, водораспределительные и санитарно-технические.

16 Бумага, картон и изделия из них, не относящиеся к другим классам; печатная продукция; материалы для переплетных работ; фотоснимки; писчебумажные товары; клейкие вещества для канцелярских и бытовых целей; принадлежности для художников; кисти; пишущие машины и конторские принадлежности (за исключением мебели); учебные материалы и наглядные пособия (за исключением аппаратуры); пластмассовые материалы для упаковки (не относящиеся к другим классам); шрифты; клише типографские.

19 Неметаллические строительные материалы; неметаллические жесткие трубы для строительных целей; асфальт, смолы и битум; неметаллические передвижные конструкции и сооружения; неметаллические памятники.

30 Кофе, чай, какао, сахар, рис, тапиока (маниока), саго, заменители кофе; мука и зерновые продукты, хлебобулочные изделия, кондитерские изделия, мороженое; мед, сироп из патоки; дрожжи, пекарные порошки; соль, горчица; уксус, приправы; пряности; пищевой лед.

32 Пиво; минеральные и газированные воды и прочие безалкогольные напитки; фруктовые напитки и фруктовые соки; сиропы и прочие составы для изготовления напитков.

(111) MGU 19748

(151) 14.07.2010

(181) 28.10.2019

(210) MGU 2009 1594

(220) 28.10.2009

(732) "Afisha Media" хусусий корхонаси, UZ

Частное предприятие "Afisha Media", UZ

(540)

Рангли иловага қаранг.

Смотри цветное приложение.

(526) UZ.

(591) Оқ, кўк, ҳаво ранг, яшил, оч яшил.

Белый, синий, голубой, зеленый, светло-зеленый.

(511)

16 Қоғоз, картон ва улардан бошқа синфларга мансуб бўлмаган буюмлар; босма маҳсулот; муковалаш ишлари учун материаллар; фотосуратлар; қоғозёзув товарлари; канцелярия ва маиший мақсадлар учун ёпишқоқ моддалар; рассомлар



учун ашёлар; мўйқаламлар; ёзув машиналари ва идора ашёлари (мебелдан ташқари); ўқув материаллари ва кўргазмали қурооллар (аппаратурадан ташқари); ўраш-жойлаш учун пластмасса материаллар (бошқа синфларга мансуб бўлмаганлари); шрифтлар; типография клишелари.

35 Реклама; бизнес соҳасида менежмент; бизнес соҳасида маъмурий фаолият; офис хизмати.

38 Телекоммуникациялар.

45 Юридик хизматлар; мол-мулк ва индивидуал шахслар ҳимояси учун ҳавфсизлик хизматлари; индивидуал шахслар эҳтиёжларини кондириш учун бошқалар томонидан кўрсатиладиган шахсий ва ижтимоий хизматлар.

16 Бумага, картон и изделия из них, не относящиеся к другим классам; печатная продукция; материалы для переплетных работ; фотоснимки; писчебумажные товары; клейкие вещества для канцелярских и бытовых целей; принадлежности для художников; кисти; пишущие машины и конторские принадлежности (за исключением мебели); учебные материалы и наглядные пособия (за исключением аппаратуры); пластмассовые материалы для упаковки (не относящиеся к другим классам); шрифты; клише типографские.

35 Реклама; менеджмент в сфере бизнеса; административная деятельность в сфере бизнеса; офисная служба.

38 Телекоммуникации.

45 Услуги юридические; службы безопасности для защиты имущества и индивидуальных лиц; персональные и социальные услуги, оказываемые другими для удовлетворения потребностей индивидуальных лиц.

(111) MGU 19749

(151) 14.07.2010

(181) 16.09.2019

(210) MGU 2009 1370

(220) 16.09.2009

(732) "ACTIVA IMPEX" масъулияти чекланган жамияти, UZ

Общество с ограниченной ответственностью "ACTIVA IMPEX", UZ

(540)



(526) R.

(511)

1 Саноат, илмий мақсадларда, фотосурат олишда, қишлоқ хўжалигида, боғдорчилик ва ўрмончиликда фойдаланишга мўлжалланган кимёвий маҳсулотлар; ишлов берилмаган синтетик қатронлар, ишлов берилмаган пластик материаллар; ўғитлар; оловни ўчириш учун таркиблар; металлларни тоблаш ва кавшарлаш учун препаратлар; озиқ-овқат маҳсулотларини консервалаш учун препаратлар; ошлаш моддалари; саноат мақсадлари учун елимловчи моддалар.

2 Бўёқлар, алиф мойлари, локлар; металлларни занглашдан ва тахта-ёғочларни чиришдан сақловчи ҳимоя воситалари; бўёқ моддалари; тезоблар; ишлов берилмаган табиий қатронлар; бадий-декоратив мақсадларда ва бадий босма нашрлар учун ишлатиладиган тахтали ва кукунсимон металллар.

1 Химические продукты, предназначенные для использования в промышленных, научных целях, в фотографии, сельском хозяйстве, садоводстве и лесоводстве; необработанные синтетические смолы, необработанные пластические материалы; удобрения; составы для тушения огня; препараты для закалки и пайки металлов; препараты для консервирования пищевых продуктов; дубильные вещества; клеящие вещества для промышленных целей

2 Краски, олифы, лаки; защитные средства, предохраняющие металлы от коррозии и древесину от разрушения; красящие вещества; протравы; необработанные природные смолы; листовые и порошкообразные металлы, используемые для художественно-декоративных и художественной целей.

(111) MGU 19750

(151) 14.07.2010

(181) 07.08.2019

(210) MGU 2009 1141

(220) 07.08.2009

(732) "TORENTO" mas'uliyati cheklangan jamiyati, UZ

Общество с ограниченной ответственностью "TORENTO", UZ

(540)

Рангли иловага қаранг.

Смотри цветное приложение.

(526) GROUP.

(591) Оқ, сариқ-жигар ранг, кул ранг, оч жигар ранг.

Белый, желто-коричневый, серый, светло-коричневый.

**(511)**

29 Гўшт, балиқ, парранда ва илвасин; гўшт экстрактлари; консерваланган, куритилган ва иссиқлик билан ишлов берилган сабзавотлар ва мевалар; желе, мураббо, компотлар; тухумлар, сут ва сут маҳсулотлари; озиқ-овқат мойлари ва ёғлари.

30 Қаҳва, чой, какао, шакар, гуруч, тапиока (маниока), саго, қаҳва ўрнини босувчилар; ун ва дон маҳсулотлари, нон-булка маҳсулотлари, қандолатчилик маҳсулотлари, музқаймоқ; асал, шиннидан тайёрланган қиём; хамиртурушлар, нонвойчилик куқунлари; туз, хантал; сирка, зираворлар; хушбўй дориворлар; озиқ-овқат музи.

35 Реклама, учинчи шахслар учун товарларни ҳаракатлантириш.

43 Озиқ-овқат маҳсулотлари ва ичимликлар билан таъминлаш бўйича хизматлар.

29 Мясо, рыба, птица и дичь; мясные экстракты; овощи и фрукты консервированные, сушеные и подвергнутые тепловой обработке; желе, варенье, компоты; яйца, молоко и молочные продукты; масла и жиры пищевые.

30 Кофе, чай, какао, сахар, рис, тапиока (маниока), саго, заменители кофе; мука и зерновые продукты, хлебобулочные изделия, кондитерские изделия, мороженое; мед, сироп из патоки; дрожжи, пекарные порошки; соль, горчица; уксус приправы; пряности; пищевой лед.

35 Реклама, продвижение товаров для третьих лиц.

43 Услуги по обеспечению пищевыми продуктами и напитками.

**(111)** MGU 19751

**(151)** 14.07.2010

**(181)** 30.11.2019

**(210)** MGU 2009 1824

**(220)** 30.11.2009

**(732)** Ўзбек-Туркия "POLAT" A.S. қўшма корхонаси, UZ

Совместное Узбекско-Турецкое предприятие "POLAT" A.S., UZ

**(540)**

# POLAT

**(511)**

8 Овқатхона анжомлари (пичоқлар, вилкалар ва қошиқлар).

16 Почта қоғози, ҳожатхона қоғози, ўраш-жойлаш қоғози, қоғоз, қоғоздан болалар ошхўрақлари, целлюлоза ёки қоғоздан бир марта ишлати-

ладиган йўрғақлар, целлюлоза ёки қоғоздан бир марта ишлатиладиган подгузниклар, кўллар учун қоғоз сочиқлар, гримни олиб ташлаш учун қоғоз салфеткалар, қоғоздан пардоз-андоз салфеткалари.

22 Бошқа синфларга мансуб бўлмаган йўғон арқонлар, арқонлар, ингичка арқонлар, тўрлар, чодирлар, бостирмалар, брезентлар, елканлар ва қоплар; тикма материаллар (резина ва пластик материаллардан бўлганларидан ташқари); толали тўқимачилик хом ашёси.

23 Тўқимачилик иплари ва йиғирилган ип.

24 Бошқа синфларга мансуб бўлмаган газлампалар ва тўқимачилик буюмлари; аёллар, ўрин ёпинғичлари ва дастурхонлар.

8 Приборы столовые (ножи, вилки и ложки).

16 Бумага почтовая, бумага туалетная, бумага упаковочная, бумага, нагрудники детские бумажные, пленки одноразовые из целлюлозы или бумаги, подгузники из бумаги или целлюлозы одноразовые, полотенца для рук бумажные, салфетки бумажные для снятия грима, салфетки косметические бумажные.

22 Канаты, веревки, бечевки, сети, палатки, навесы, брезенты, паруса и мешки, не относящиеся к другим классам; набивочные материалы (за исключением из резиновых и пластических материалов); текстильное волокнистое сырье.

23 Нити текстильные и пряжа.

24 Ткани и текстильные изделия, не относящиеся к другим классам; одеяла, покрывала и скатерти.

**(111)** MGU 19752

**(151)** 16.07.2010

**(181)** 19.02.2019

**(210)** MGU 2009 0274

**(220)** 19.02.2009

**(732)** "В.Н.Т." масъулияти чекланган жамияти шаклидаги Ўзбекистон-Америка қўшма корхонаси, UZ

Узбекско-Американское совместное предприятие в форме общества с ограниченной ответственностью «В.Н.Т.», UZ

**(540)**

# НЕЖНОСТЬ

**(511)**

1 Локлар учун эритгичлар.

1 Растворители для лаков.

(111) MGU 19753  
 (151) 16.07.2010 (181) 23.03.2019  
 (210) MGU 2009 0430 (220) 23.03.2009  
 (732) Давидофф э Си СА, СН  
 (540)

Рангли иловага қаранг.  
 Смотри цветное приложение.

(526) "Davidoff", "Zino Davidoff" дан бўлак барча ракам, ҳарф ва сўзлар.

Все цифры, буквы и слова кроме "Davidoff", "Zino Davidoff".

(591) Қора, кул ранг, тўқ сариқ, сарғиш.

Черный, серый, темно-бежевый, светло-бежевый.

(511)

34 Сигареталар ва чекиш ашёлари.

34 Сигареты и курительные принадлежности.

(111) MGU 19754  
 (151) 16.07.2010 (181) 25.06.2019  
 (210) MGU 2009 0846 (220) 25.06.2009  
 (732) Тураходжаев Ахрорхон Абдулазизович,  
 UZ  
 (540)

Рангли иловага қаранг.  
 Смотри цветное приложение.

(526) ТРГОВО-РАЗВЛЕКАТЕЛЬНЫЙ КОМПЛЕКС.

(591) Зарғалдоқ, қора, оқ, хаво ранг.

Оранжевый, черный, белый, голубой.

(511)

39 Транспортда ташиш; товарларни ўраш-жойлаш ва сақлаш; саёхатлар ташкил қилиш.

41 Тарбия; ўқув жараёни таъминлаш; кўнгилахушликлар; спорт ва маданий-оқартув тадбирларини ташкил этиш.

39 Транспортировка; упаковка и хранение товаров; организация путешествий.

41 Воспитание; обеспечение учебного процесса; развлечения; организация спортивных и культурно-просветительных мероприятий.

(111) MGU 19755  
 (151) 16.07.2010 (181) 13.08.2019  
 (210) MGU 2009 1185 (220) 13.08.2009

(732) «FRAGRANCE WORLD» mas'uliyati cheklangan jamiyati, UZ

Общество с ограниченной ответственностью «FRAGRANCE WORLD», UZ

(540)



(511)

3 Пардоз суви; атир; одеколон.

3 Вода туалетная; духи; одеколон.

(111) MGU 19756  
 (151) 16.07.2010 (181) 09.10.2019  
 (210) MGU 2009 1510 (220) 09.10.2009  
 (732) "Харьковская бисквитная фабрика" ёпик турдаги акциядорлик жамияти, UA  
 Акционерное общество закрытого типа "Харьковская бисквитная фабрика", UA  
 (540)

# BE HAPPY

(511)

30 Бисквитлар; бриошлар; қандолатчилик маҳсулотлари; янги йил арчаларини безатиш учун қандолатчилик маҳсулотлари; желесимон қандолатчилик маҳсулотлари; ширин хамирдан асосан масаллик солиб тайёрланадиган қандолатчилик маҳсулотлари; ер ёнғоқ асосидаги қандолатчилик маҳсулотлари; бодом асосидаги қандолатчилик маҳсулотлари; гумма маҳсулотлари; какао; какао маҳсулотлари; карамеллар; конфетлар; қизилмияли конфетлар; ялпизли конфетлар; крекерлар; обакиданонлар; марципанлар; қандолатчилик маҳсулотлари учун сутли ширин бўтқа (пиширилган крем); пастилкалар (қандолатчилик маҳсулотлари); петифурлар; печенье; пироглар; помадкалар (қандолатчилик маҳсулотлари); попкорн; пралине; пряниклар; пудинглар; тўйинтирилган ширин хамирдан тайёрланган қандолатчилик маҳсулотлари учун упу; шакар; қандолатчилик маҳсулотлари учун тўйинтирилган ширин хамир; ширинликлар; қоқ нон бўлакчалари; сандвичлар; мева-реза мевали тортлар; тўйинтирилган ширин хамирдан тайёрланган қандолатчилик маҳсулотлари учун еса бўладиган безаклар; ҳолва; дон маҳсулотларидан тайёрланган пағалар; шоколад; унли қандолатчилик маҳсулотлари.

30 Бисквиты; бриоши; вафли; изделия кондитерские; изделия кондитерские для украшения новогодних елок; изделия кондитерские желеобразные; изделия кондитерские из сладкого теста преимущественно с начинкой; изделия кондитерские на основе арахиса; изделия кондитерские на основе миндаля; изделия пирожковые; какао; какао-продукты; карамели; конфеты; конфеты лакричные; конфеты мятные; крекеры; леденцы; марципаны; масса сладкая молочная для кондитерских изделий (заварной крем); пастилки (кондитерские изделия); петифуры; печенье; пироги; помадки (кондитерские изделия); попкорн; пралине; пряники; пудинги; пудра для кондитерских изделий из сладкого сдобного теста; сахар; сладкое сдобное тесто для кондитерских изделий; сладости; сухари; сэндвичи; торты фруктово-ягодные; украшения съедобные для кондитерских изделий из сладкого сдобного теста; халва; хлопья из зерновых продуктов; шоколад; мучные кондитерские изделия.

(111) MGU 19757  
 (151) 16.07.2010 (181) 29.10.2019  
 (210) MGU 2009 1599 (220) 29.10.2009  
 (732) Нокиа Корпорейшн, FI  
 (540)

## Вместе с музыкой

(511)  
 9 Мобиль телефонлар; мобиль телефонларнинг таркибий қисмлари сифатида сотиладиган мусиқа ва видео плеерлар ҳамда магнитофонлар.  
 38 Электрон эълонлар тахтасини тақдим этиш, компьютер фойдаланувчилари ўртасида мусиқа, кўнгилихушликлар ва санъатга оид мавзуларда хабарлар билан алмашишилар учун он-лайн мунозара шакллари ҳамда уюшмаларнинг телеконференциялари билан таъминлаш.  
 42 Фойдаланувчиларга ёзиб олинган мусиқа ва видеони юклаш имкониятини берувчи веб-сайт-ни тақдим этиш.

9 Мобильные телефоны; музыкальные и видеоплееры и магнитофоны, продаваемые как составные части мобильных телефонов.  
 38 Предоставление электронных досок объявлений, обеспечение онлайн-овыми дискуссионными формами и телеконференциями сообществ для обмена сообщениями между компьютерными пользователями на тему музыки, развлечений и искусства.

42 Предоставление веб-сайта, позволяющего пользователям загружать записанную музыку и видео.

(111) MGU 19758  
 (151) 16.07.2010 (181) 22.04.2019  
 (210) MGU 2009 0583 (220) 22.04.2009  
 (732) «ИНТЕРАГРОСИСТЕМЫ» масъулияти чекланган жамияти, RU  
 Общество с ограниченной ответственностью «ИНТЕРАГРОСИСТЕМЫ», RU  
 (540)

Рангли иловага қаранг.  
 Смотри цветное приложение.

(526) "ВИКО" дан бўлак барча сўзлар, рақамлар. Все слова, цифры кроме "ВИКО".  
 (591) Оқ, яшил, кўк, ҳаво ранг, сарик, зарғалдоқ. Белый, зеленый, синий, голубой, желтый, оранжевый.  
 (511)  
 32 Мева гулширалари; мева шарбатлари; мева гулширалари эти билан.

32 Нектары фруктовые; соки фруктовые; нектары фруктовые с мякотью.

(111) MGU 19759  
 (151) 21.07.2010 (181) 28.08.2019  
 (210) MGU 2009 1278 (220) 28.08.2009  
 (732) Вайет, Делавэр штати корпорацияси, US  
 Вайет, корпорация штата Делавэр, US  
 (540)

# HENDRIO

(511)  
 5 Онкологик фармацевтика препаратлари.

5 Фармацевтические онкологические препараты.

(111) MGU 19760  
 (151) 21.07.2010 (181) 26.06.2019  
 (210) MGU 2009 0857 (220) 26.06.2009  
 (732) ОРИОН Корпорейшн, KR  
 (540)

Рангли иловага қаранг.  
 Смотри цветное приложение.

(526) Проект.

(591) Кул ранг, ҳаво ранг, кўк, оқ.

Серый, голубой, синий, белый.

(511)

30 Шоколад, печенье, курук печенье, крекерлар, вафлилар, қандолатчилик маҳсулотлари, дон маҳсулотларидан пағалар, маккажўхори пағалари, нон, ширин ун маҳсулотлари, пирожнийлар, юмалоқ пироглар, пудинглар, шербет, музқаймоқ, конфетлар, карамеллар, сақич (тиббий мақсадлар учун эмас).

30 Шоколад, печенье, сухое печенье, крекеры, вафли, кондитерские изделия, хлопья из зерновых продуктов, кукурузные хлопья, хлеб, сладкие мучные изделия, пирожные, пироги круглые, пудинги, шербет, мороженое, конфеты, карамель, жевательная резинка (не для медицинских целей).

(111) MGU 19761

(151) 21.07.2010 (181) 04.09.2019

(210) MGU 2009 1309 (220) 04.09.2009

(732) Колгейт-Пальмолив Компани, US

(540)

## PRO-ARGIN

(511)

3 Оғиз бўшлиғини парвариш қилиш учун тиббий бўлмаган маҳсулотлар.

5 Оғиз бўшлиғини парвариш қилиш учун медицинаментоз маҳсулотлар.

21 Тиш чўткалари.

3 Немедицинские продукты для ухода за полостью рта.

5 Медикаментозные продукты по уходу за полостью рта.

21 Зубные щетки.

(111) MGU 19762

(151) 21.07.2010 (181) 26.10.2019

(210) MGU 2009 1587 (220) 26.10.2009

(230) 24.04.2009

(310) 2009-9024

(320) 24.04.2009 (330) DO

(732) Колгейт-Пальмолив Компани, US

(540)

Рангли иловага қаранг.

Смотри цветное приложение.

(591) Оқ, ҳаво ранг, кўк, сарик, кизил, зарғалдоқ, бинафша ранг.

Белый, голубой, синий, желтый, красный, оранжевый, фиолетовый.

(511)

3 Оғиз бўшлиғини парвариш қилиш учун тиббий бўлмаган маҳсулотлар.

5 Оғиз бўшлиғини парвариш қилиш учун медицинаментоз маҳсулотлар.

21 Тиш чўткалари.

3 Немедицинские продукты для ухода за полостью рта.

5 Медикаментозные продукты по уходу за полостью рта.

21 Зубные щетки.

(111) MGU 19763

(151) 21.07.2010 (181) 28.07.2019

(210) MGU 2009 1040 (220) 28.07.2009

(732) Ниязматов Мираббас Миракбарович, UZ

(540)

## Susambil

(511)

29 Ишлов берилган ерёнғоқ; занжабил мураббоси; консерваланган нўхат; консерваланган қўзқоринлар; ҳўл мева асосидаги енгил газаклар; колбаса маҳсулотлари; майиз; сабзавот консервалари; балиқ консервалари; ҳўл мева консервалари; қаймоқли крем; мармелад; ўсимлик мойлари; ер ёнғоқ мойи; какао мойи; кокос мойи; сариёғ; сут; ҳўл мева эти; гўшт; консерваланган гўшт; консерваланган сабзавотлар; қуритилган сабзавотлар; иссиқлик билан ишлов берилган сабзавотлар; картошкали қалин қўймоқлар; ишлов берилган ёнғоқлар; томат пастаси; жигардан паштетлар; шакар қиёмида пишириб олинган ҳўл мева ва реза мевалар; тухум кукуни; сут маҳсулотлари; қатиқ; қлюква пюреси; олма пюреси; консерваланган балиқ; сабзавотли салатлар; ҳўл мевадан салатлар; қўпиртирилган қаймоқ; овқат тайёрлаш учун томат шарбати; овқат тайёрлаш учун сабзавот шарбатлари; курук нон бўлакчалари толқонига буланган сосискалар; кала-почалар; шўрвалар; сабзавотли шўрвалар; пишлоқлар; консерваланган трюфеллар; хурмолар; қиёмли қобиққа ўралган ҳўл мевалар; музлатилган ҳўл мевалар; консерваланган ҳўл мевалар; ҳўл мевалар, иссиқлик билан ишлов берилган ҳўл мевалар; картошка пағалари; ҳўл мева цедраси; картошка чипслари; ҳўл мева чипслари; тухумлар.

30 Бисквитлар; қалин куймоқлар; булкалар; вафлилар; вермишель; хушбўйлантурувчи қаҳва моддалари; хантал; хамиртурушлар; бошокли ғалла ўсимликлари асосидаги енгил газаклар; қаҳва ўрнини босувчилар; қандолатчилик маҳсулотлари; янги йил арчаларини безатиш учун қандолатчилик маҳсулотлари; желесимон қандолатчилик маҳсулотлари; ширин хамирдан асосан масаллиқ солиб тайёрланадиган қандолатчилик маҳсулотлари; ер ёнғоқ асосидаги қандолатчилик маҳсулотлари; бодом асосидаги қандолатчилик маҳсулотлари; макарон маҳсулотлари; гумма маҳсулотлари; какао; какао маҳсулотлари; карамеллар; сутли бўтқалар; конфетлар; қизилмияли конфетлар; ялпизли конфетлар; қаҳва; крекелар; маккажўхори ёрмаси; озик-овқат ёрмалари; янчилган маккажўхори; яхшилаб ковурилган маккажўхори; кулебякалар; унли егуликлар; угра; обакиданонлар; гуручли ёпган нонлар; жўхори бўтқаси; марципанлар; қандолатчилик маҳсулотлари учун сутли ширин бўтқа (пиширилган крем); асал; она асалари сути (тиббий мақсадларда фойдаланиладиганларидан ташқари); музқаймоқ; мевали музқаймоқ; ун; мюсли; қандолатчилик маҳсулотлари учун ялпиз; какао сутли ичимликлар; қаҳва сутли ичимликлар; чой асосидаги ичимликлар; сутли шоколад ичимликлари; шоколадли ичимликлар; какао ичимликлари; доривор бўлмаган дамламалар; янчилган сули; тозаланган сули; мускат ёнғоғи; пастилкалар (қандолатчилик маҳсулотлари); қалампир; печенье; пироглар; пицца; помадкалар (қандолатчилик маҳсулотлари); попкорн; музқаймоқ учун кукунлар; зираворлар; дон маҳсулотлари; ун маҳсулотлари; сули асосидаги маҳсулотлар; прополис; пряниклар; хушбўй дориворлар; пудинглар; тўйинтирилган ширин хамирдан тайёрланган қандолатчилик маҳсулотлари учун упа; равиолилар; сақичлар (тиббий мақсадларда фойдаланиладиганларидан ташқари); гуруч; шакар; қандолатчилик маҳсулотлари учун тўйинтирилган ширин хамир; ширинликлар; озик-овқат содаси; ош тузи; спагеттилар; булаш учун ишлатиладиган қоқ нон бўлакчаларининг кукунлари; сандвичлар; мева-реза мевали тортлар; тўйинтирилган ширин хамирдан тайёрланган қандолатчилик маҳсулотлари учун еса бўладиган безаклар; ҳолва; нон; оширилмаган хамирдан нон; дон маҳсулотларидан тайёрланган пағалар; чой; музли чой; шоколад; солод экстракти.

32 Сувлар; квас (алкоголсиз ичимлик); алкоголсиз коктейллар; ер ёнғоқ сутли ичимликлар; алкоголсиз ичимликлар; изотоник ичимликлар; асал асосидаги алкоголсиз ичимликлар; сут зардобси асосидаги ичимликлар; ҳўл мева ичимликлари; ҳўл мева гулширалари эти билан; пиво;

томат шарбати; олма шарбати; сабзавот шарбатлари; ҳўл мева шарбатлари.

29 Арахис обработанный; варенье имбирное; горох консервированный; грибы консервированные; закуски лёгкие на базе фруктов; изделия колбасные; изюм; консервы овощные; консервы рыбные; консервы фруктовые; крем сливочный; крокеты; мармелад; масла растительные; масло арахисовое; масло какао; масло кокосовое; масло сливочное; молоко; мякоть фруктовая; мясо; мясо консервированное; овощи консервированные; овощи сушеные; овощи, подвергнутые тепловой обработке; оладьи картофельные; орехи обработанные; паста томатная; паштеты из печени; плоды или ягоды, сваренные в сахарном сиропе; порошок яичный; продукты молочные; простокваша; пюре клюквенное; пюре яблочное; рыба консервированная; салаты овощные; салаты фруктовые; сливки взбитые; сок томатный для приготовления пищи; соки овощные для приготовления пищи; сосиски в сухарях; субпродукты; супы; супы овощные; сыры; трюфели консервированные; финики; фрукты глазированные; фрукты замороженные; фрукты консервированные; фрукты, подвергнутые тепловой обработке; хлопья картофельные; цедра фруктовая; чипсы картофельные; чипсы фруктовые; яйца.

30 Бисквиты; блины; булки; вафли; вермишель; вещества ароматические кофейные; горчица; дрожжи; закуски лёгкие на базе хлебных злаков; заменители кофе; изделия кондитерские; изделия кондитерские для украшения новогодних елок; изделия кондитерские желеобразные; изделия кондитерские из сладкого теста преимущественно с начинкой; изделия кондитерские на основе арахиса; изделия кондитерские на основе миндаля; изделия макаронные; изделия пирожковые; йогурт замороженный; какао; какао-продукты; карамели; каши молочные; конфеты; конфеты лакричные; конфеты мятные; кофе; крекеры; крупа кукурузная; крупы пищевые; кукуруза молотая; кукуруза поджаренная; кулебяки; кушанья мучные; лапша; леденцы; лепешки рисовые; мамалыга; марципаны; масса сладкая молочная для кондитерских изделий (заварной крем); мед; молочко маточное пчелиное (за исключением используемого в медицинских целях); мороженое; мороженое фруктовое; мука; мюсли; мята для кондитерских изделий; напитки какао-молочные; напитки кофейно-молочные; напитки кофейные; напитки на основе чая; напитки шоколадно-молочные; напитки шоколадные; напитки какао; настои нелекарственные; овес дробленный; овес очищенный; орех мускат-

ный; пастилки (кондитерские изделия); перец; печенье; пироги; пицца; помадки (кондитерские изделия); попкорн; порошки для мороженого; приправы; продукты зерновые; продукты мучные; продукты на основе овса; прополис; пряники; пряности; пудинги; пудра для кондитерских изделий из сладкого сдобного теста; равиоли; резинки жевательные (за исключением используемой в медицинских целях); рис; сахар; сладкое сдобное тесто для кондитерских изделий; сладости; сода пищевая; соль поваренная; спагетти; специи; сухари; сухари панировочные; сэндвичи; торты фруктово-ягодные; украшения съедобные для кондитерских изделий из сладкого сдобного теста; халва; хлеб; хлеб из пресного теста; хлопья из зерновых продуктов; чай; чай со льдом; шоколад; экстракт солодовый.

32 Воды; квас (безалкогольный напиток); коктейли безалкогольные; лимонады; напитки арахисово-молочные; напитки безалкогольные; напитки изотонические; напитки на базе мёда безалкогольные; напитки на основе молочной сыворотки; напитки фруктовые; нектары фруктовые с мякотью; пиво; сок томатный; сок яблочный; соки овощные; соки фруктовые.

(111) MGU 19764

(151) 21.07.2010 (181) 25.09.2019

(210) MGU 2009 1431 (220) 25.09.2009

(732) "Белмедпрепараты" Республика унитар ишлаб чиқариш корхонаси, ВУ

Республиканское унитарное производственное предприятие "Белмедпрепараты", ВУ

(540)

# ОВОМИН

(511)

5 Фармацевтика препаратлари; тиббий мақсадлар учун препаратлар; тиббий мақсадлар учун ферментатив препаратлар; витамин препаратлари; тиббий мақсадлар учун биологик ва оксил препаратлари; тиббий мақсадлар учун кимёвий препаратлар; медикаментлар; фармацевтика мақсадлари учун қиёмлар; тиббий мақсадлар учун бальзамлар; терини парвариш қилиш учун фармацевтик препаратлар; фармацевтика мақсадлари учун суртма мойлар; ревматизмга қарши оғрикислантирувчи, тонусни кўтарувчи воситалар (доривор препаратлар); тиббий мақсадлар учун минерал сувлар.

5 Фармацевтические препараты; препараты для медицинских целей; ферментативные препараты для медицинских целей; витаминные препараты; биологические и белковые препараты для медицинских целей; химические препараты для медицинских целей; медикаменты; сиропы для фармацевтических целей; бальзамы для медицинских целей; препараты для ухода за кожей фармацевтические; мази для фармацевтических целей; противоревматические обезболивающие; тонизирующие средства (лекарственные препараты); минеральные воды для медицинских целей.

(111) MGU 19765

(151) 21.07.2010

(181) 27.08.2019

(210) MGU 2009 1272

(220) 27.08.2009

(732) Консепт Фаундейшн Лимитед, НК

(540)

# MEDABON

(511)

5 Медикаментоз даволаш воситалари, ҳомилани олдириш воситалари (ҳомиланинг тушишига сабаб бўлувчи воситалар), перорал контрацептивлар, ҳомиладор бўлишдан сақловчи воситалар.

5 Лечебные медикаментозные средства, abortивные средства (средства, вызывающие выкидыш), пероральные контрацептивы, противозачаточные средства.

(111) MGU 19766

(151) 21.07.2010

(181) 09.10.2019

(210) MGU 2009 1521

(220) 09.10.2009

(732) Астеллас Фарма Инк., JP

(540)

# СУПРАКС КОМФОРТАБ

(511)

5 Фармацевтика препаратлари ва моддалари, айнан эса микробларга қарши бўлганлари.

5 Фармацевтические препараты и вещества, а именно противомикробные.

(111) MGU 19767

(151) 21.07.2010

(181) 09.10.2019

(210) MGU 2009 1520

(220) 09.10.2009

(732) Астеллас Фарма Инк., JP

(540)

## SUPRAX Comfortab

(511)

5 Фармацевтика препаратлари ва моддалари, айнан эса микробларга қарши бўлганлари.

5 Фармацевтические препараты и вещества, а именно противомикробные.

(111) MGU 19768

(151) 21.07.2010

(181) 26.11.2019

(210) MGU 2009 1814

(220) 26.11.2009

(732) Бодене (Проприетари) Лимитед трейдинг эс Интрамед, ZA

(540)

## PETOGEN

(511)

5 Тиббиёт ва фармацевтикада қўллаш учун кимёвий моддалар.

5 Химические вещества для применения в медицине и фармацевтике.

(111) MGU 19769

(151) 21.07.2010

(181) 03.11.2019

(210) MGU 2009 1678

(220) 03.11.2009

(732) "EYNDJEL" mas'uliyati cheklangan jamiyati, UZ

Общество с ограниченной ответственностью "EYNDJEL", UZ

(540)

## ЭЙНДЖЕЛ

(511)

35 Реклама; бизнес соҳасида менежмент; бизнес соҳасида маъмурий фаолият; офис хизмати.

39 Транспортда ташиш; товарларни ўраш-жойлаш ва сақлаш; саёҳатлар ташкил қилиш.

35 Реклама; менеджмент в сфере бизнеса; административная деятельность в сфере бизнеса; офисная служба.

39 Транспортировка; упаковка и хранение товаров; организация путешествий.

104

(111) MGU 19770

(151) 21.07.2010

(181) 20.11.2019

(210) MGU 2009 1787

(220) 20.11.2009

(732) Mas'uliyati cheklangan jamiyat shaklidagi "Nobel Pharmsanoat" Chet El korxonasi, UZ

Иностранное предприятие "Nobel Pharmsanoat" в виде общества с ограниченной ответственностью, UZ

(540)

## АЛБЕЗОЛ

## ALBEZOL

## ALBEZOL

(511)

5 Фармацевтика ва тиббиётга оид препаратлар ҳамда моддалар.

5 Фармацевтические и медицинские препараты и вещества.

(111) MGU 19771

(151) 21.07.2010

(181) 25.09.2019

(210) MGU 2009 1433

(220) 25.09.2009

(732) "Белмедпрепараты" республика унитар ишлаб чиқариш корхонаси, ВУ

Республиканское унитарное производственное предприятие "Белмедпрепараты", ВУ

(540)

## ХОНДРОАРТ

(511)

5 Фармацевтика препаратлари; тиббий мақсадлар учун препаратлар; тиббий мақсадлар учун ферментатив препаратлар; витамин препаратлари; тиббий мақсадлар учун биологик ва оксил препаратлари; тиббий мақсадлар учун кимёвий препаратлар; медикаментлар; фармацевтика мақсадлари учун қиёмлар; тиббий мақсадлар учун бальзамлар; терини парвариш қилиш учун фармацевтик препаратлар; фармацевтика мақсадлари учун суртма мойлар; ревматизмга қарши оғрикислантивирувчи, тонусни кўтарувчи воситалар (доривор препаратлар); тиббий мақсадлар учун минерал сувлар.



5 Фармацевтические препараты; препараты для медицинских целей; ферментативные препараты для медицинских целей; витаминные препараты; биологические и белковые препараты для медицинских целей; химические препараты для медицинских целей; медикаменты; сиропы для фармацевтических целей; бальзамы для медицинских целей; препараты для ухода за кожей фармацевтические; мази для фармацевтических целей; противоревматические обезболивающие; тонизирующие средства (лекарственные препараты); минеральные воды для медицинских целей.

(111) MGU 19772

(151) 21.07.2010

(181) 25.05.2019

(210) MGU 2009 0693

(220) 25.05.2009

(732) "AKTASH-MEZON" mas'uliyati cheklangan jamiyati, UZ

Общество с ограниченной ответственностью "AKTASH-MEZON", UZ

(540)



(511)

3 Оқартириш учун препаратлар ва кир ювиш учун бошка моддалар; тозалаш, сайқаллаш, ёғ-сизлангириш ва абразив ишлов бериш учун препаратлар; совунлар; атторлик буюмлари, эфир мойлари, пардоз-андоз воситалари, сочлар учун лосьонлар; тиш кукуллари ва пасталари.

21 Идишлар.

3 Препараты для отбеливания и прочие вещества для стирки; препараты для чистки, полирования, обезжиривания и абразивной обработки; мыла; парфюмерные изделия, эфирные масла, косметика, лосьоны для волос; зубные порошки и пасты.

21 Емкости.

(111) MGU 19773

(151) 23.07.2010

(181) 18.03.2020

(210) MGU 2010 0499

(220) 18.03.2010

(732) Ochiq aksiyadorlik jamiyati "GOLDEN WING" O'zbekiston -Turkiya qo'shma korxonasi, UZ

Совместное Узбекско-Турецкое предприятие открытое акционерное общество «GOLDEN WING», UZ

(540)



(511)

35 Реклама; бизнес соҳасида менежмент; бизнес соҳасида маъмурий фаолият, офис хизмати; импорт-экспорт бўйича агентликлар; товарларни харакатлантириш (учинчи шахслар учун).

43 Озиқ-овқат маҳсулотлари ва ичимликлар билан таъминлаш бўйича хизматлар; вақтинчалик турар жой билан таъминлаш; жойларни таъминлаш бўйича агентликлар (меҳмонхоналар, пансионатлар); дам олиш базалари; меҳмонхоналардаги жойларни бронлаш; меҳмонхоналар; кафетерийлар; ресторанилар; ўз-ўзига хизмат кўрсатиш ресторанилари; кемпинглар хизматлари.

35 Реклама; менеджмент в сфере бизнеса; административная деятельность в сфере бизнеса, офисная служба; агентства по импорту-экспорту; продвижение товаров (для третьих лиц).

43 Услуги по обеспечению пищевыми продуктами и напитками; обеспечение временного проживания; агентства по обеспечению мест (гостиницы, пансионаты); базы отдыха; бронирование мест в гостиницах; гостиницы; кафе; кафетерии; рестораны; рестораны самообслуживания; услуги кемпингов.

(111) MGU 19774

(151) 23.07.2010

(181) 09.10.2019

(210) MGU 2009 1516

(220) 09.10.2009

(732) "LEGION TRADE ASIA" масъулияти чекланган жамиятиUZ

Общество с ограниченной ответственностью "LEGION TRADE ASIA", UZ

(540)

# Дымка

(511)

33 Аквавит; турли органолептик ранглар гамма-сига эга бўлган ўсимлик хом ашёси асосидаги алкоголь ичимликлар; аперитивлар; арақ; арза; бальзамлар; бамбузе, бренди; виски; винолар; узум тўпонларидан тайёрланган винолар; узум винолари (шу жумладан оригиналлари); вино ичимликлари; ароқлар; махсус ароқлар; горилка; граппа; жин; дигестивлар; женевер; кальвадос; кахаса; кизлярка; коктейллар; таркибида турли ароқлар ва/ёки махсус ароқлар ва/ёки аччиқ дамламалар бўлган алкоголь коктейллари; таркибида реза-мевалар, цитрус ва сабзавот шарбатлари бўлган алкоголь коктейллари; таркибида алкоголь жуда оз бўлган коктейллар; вино коктейллари; кремлар; ликёрлар (кучли, десерт, эмульсион); ликёр-ароқ маҳсулотлари (шу жумладан градуси кучсиз бўлганлари); майотай; махито; мецкаль; наливкалар; алкоголь ичимликлари; таркибида ҳўл мевалар бўлган алкоголь ичимликлари; мева спиртдан тайёрланган кучли ичимликлар; таркибида шарбат бўлган газланган кучсиз алкоголь ичимликлари; алкогольли десерт ичимликлари; спиртли солод ичимликлари; спиртли ичимликлар; хайдаш йўли билан олинган ичимликлар; асалли алкоголь ичимликлари; дамламалар; ҳўл мева ва реза мевалар, кўкатлар, хуштаъм-хушбўй моддалардан спиртли цитрус дамламалари; дамламалар (ширин, нимширин, аччиқ); маржумак дамламаси; солодди маржумак дамламаси; ялпиз дамламаси; табиий винолар (шу жумладан вижиллайдиган ва хушбўйлан-тирилганлари); пастис; пульке; пуншлар; ром; сакэ; сидрлар; сливовица; махсус узум винолари (шу жумладан хушбўйлантирилганлари); хушбўй спиртлар; спиртланган шарбатлар; дамламалар; морслар; озиқ-овқат бўёқларининг спиртли эритмалари; гуруч спирти; ректификацияланган ва ичишга яроқли бўлган этил спирти; текила; траварица; тут ичимлиги; узо; ханшина; чача; спирт экстрактлари; спиртли ҳўл мева экстрактлари; спирт эссенциялари.

33 Аквавит; алкогольные напитки на растительном сырье различной органолептической цветовой гаммы; аперитивы; арақ; арза; бальзамы; бамбузе; бренди; виски; вина; вино из виноградных выжимок; виноградные вина (в том числе оригинальные); винные напитки; водки; водки

особые; горилка; граппа; джин; дигестивы; женевер; кальвадос; кахаса; кизлярка; коктейли; коктейли алкогольные, содержащие различные водки, и/или водки особые, и/или настойки горькие; коктейли алкогольные, содержащие плодово-ягодные, цитрусовые и овощные соки; коктейли с незначительным содержанием алкоголя; коктейли винные; кремы; ликеры (крепкие, десертные, эмульсионные); ликеро-водочные изделия (в том числе слабоградусные); майотай; мохито; мецкаль; наливки; напитки алкогольные; напитки алкогольные, содержащие фрукты; напитки крепкие из плодового спирта; напитки слабоалкогольные газированные сокодержущие; напитки десертные алкогольные; напитки спиртовые солодовые; напитки спиртовые; напитки, полученные перегонкой; напитки медовые алкогольные; настои; настои спиртовые цитрусовые, из фруктов и ягод, из зелени, из пряноароматических веществ; настойки (сладкие, полусладкие, горькие); настойка гречишная; настойка гречишная солодовая; настойка мятная; натуральные вина (в том числе шипучие ароматизированные); пастис; пульке; пунши; ром; сакэ; сидры; сливовица; специальные виноградные вина (в том числе ароматизированные); спирты ароматные; спиртованные соки, настои, морсы; спиртовые растворы пищевых красителей; спирт рисовый; спирт этиловый ректификованный и питьевой; текила; траварица; тутовка; узо; ханшина; чача; экстракты спиртовые; экстракты фруктовые спиртовые; эссенции спиртовые.

(111) MGU 19775

(151) 23.07.2010

(181) 09.10.2019

(210) MGU 2009 1517

(220) 09.10.2009

(732) "LEGION TRADE ASIA" масъулияти чекланган жамияти, UZ

Общество с ограниченной ответственностью "LEGION TRADE ASIA", UZ

(540)

# ДИКАЯ УТКА

(511)

33 Аквавит; турли органолептик ранглар гамма-сига эга бўлган ўсимлик хом ашёси асосидаги алкоголь ичимликлар; аперитивлар; арақ; арза; бальзамлар; бамбузе, бренди; виски; винолар; узум тўпонларидан тайёрланган винолар; узум винолари (шу жумладан оригиналлари); вино ичимликлари; ароқлар; махсус ароқлар; горилка; граппа; жин; дигестивлар; женевер; кальвадос;

кахаса; кизлярка; коктейллар; таркибида турли ароқлар ва/ёки махсус ароқлар ва/ёки аччиқ дамламалар бўлган алкоголь коктейллари; таркибида реза-мевалар, цитрус ва сабзавот шарбатлари бўлган алкоголь коктейллари; таркибида алкоголь жуда оз бўлган коктейллар; вино коктейллари; кремлар; ликёрлар (кучли, десерт, эмульсион); ликёр-ароқ махсулотлари (шу жумладан градуси кучсиз бўлганлари); майотай; махито; мецкаль; наливкалар; алкоголь ичимликлари; таркибида ҳўл мевалар бўлган алкоголь ичимликлари; мева спиртидан тайёрланган кучли ичимликлар; таркибида шарбат бўлган газланган кучсиз алкоголь ичимликлари; алкогольли десерт ичимликлари; спиртли солод ичимликлари; спиртли ичимликлар; хайдаш йўли билан олинган ичимликлар; асалли алкоголь ичимликлари; дамламалар; ҳўл мева ва реза мевалар, кўкатлар, хуштаъм-хушбўй моддалардан спиртли цитрус дамламалари; дамламалар (ширин, нимширин, аччиқ); маржумак дамламаси; солодди маржумак дамламаси; ялпиз дамламаси; табиий винолар (шу жумладан вижиллайдиган ва хушбўйлантирилганлари); пастис; пультке; пуншлар; ром; сакэ; сидрлар; сливовица; махсус узум винолари (шу жумладан хушбўйлантирилганлари); хушбўй спиртлар; спиртланган шарбатлар; дамламалар; морслар; озиқ-овқат бўёқларининг спиртли эритмалари; гуруч спирти; ректификацияланган ва ичишга яроқли бўлган этил спирти; текила; траварица; тут ичимлиги; узо; ханшина; чача; спирт экстрактлари; спиртли ҳўл мева экстрактлари; спирт эссенциялари.

33 Аквавит; алкогольные напитки на растительном сырье различной органолептической цветовой гаммы; аперитивы; арак; арза; бальзамы; бамбузе; бренди; виски; вина; вино из виноградных выжимок; виноградные вина (в том числе оригинальные); винные напитки; водки; водки особые; горилка; граппа; джин; джестивы; женевер; кальвадос; кахаса; кизлярка; коктейли; коктейли алкогольные, содержащие различные водки, и/или водки особые, и/или настойки горькие; коктейли алкогольные, содержащие плодово-ягодные, цитрусовые и овощные соки; коктейли с незначительным содержанием алкоголя; коктейли винные; кремы; ликеры (крепкие, десертные, эмульсионные); ликеро-водочные изделия (в том числе слабоградусные); майотай; мохито; мецкаль; наливки; напитки алкогольные; напитки алкогольные, содержащие фрукты; напитки крепкие из плодового спирта; напитки слабоалкогольные газированные сокосодержащие; напитки десертные алкогольные; напитки

спиртовые солодовые; напитки спиртовые; напитки, полученные перегонкой; напитки медовые алкогольные; настои; настои спиртовые цитрусовые, из фруктов и ягод, из зелени, из пряноароматических веществ; настойки (сладкие, полусладкие, горькие); настойка гречишная; настойка гречишная солодовая; настойка мятная; натуральные вина (в том числе шипучие ароматизированные); пастис; пультке; пунши; ром; сакэ; сидры; сливовица; специальные виноградные вина (в том числе ароматизированные); спирты ароматные; спиртованные соки, настои, морсы; спиртовые растворы пищевых красителей; спирт рисовый; спирт этиловый ректификованный и питьевой; текила; траварица; тутовка; узо; ханшина; чача; экстракты спиртовые; экстракты фруктовые спиртовые; эссенции спиртовые.

(111) MGU 19776

(151) 23.07.2010

(181) 10.12.2018

(210) MGU 2008 1899

(220) 10.12.2008

(732) "LEGION TRADE ASIA" масъулияти чекланган жамияти, UZ

Общество с ограниченной ответственностью "LEGION TRADE ASIA", UZ

(540)

# ТАМАДА

(511)

32 Алкоголсиз аперитивлар; сувлар; алкогольсиз коктейллар; лимонадлар; минерал ва газланган сувлар; ерёнфоқ-сутли ичимликлар; алкогольсиз ичимликлар; изотоник ичимликлар; сут зардоби асосидаги ичимликлар; мева ичимликлари; бодом-сутли ичимлик; меваларнинг гулширалари эти билан; оршад; пиво; газланган ичимликларни тайёрлаш учун кукунлар; сассапариль (алкоголсиз ичимлик); лимонадлар учун қиёмлар; ичимликлар учун қиёмлар; томат шарбати; олма шарбати; сабзавот шарбатлари; мева шарбатлари; газланган сув тайёрлаш учун таркиблар; ликёрлар тайёрлаш учун таркиблар; минерал сувлар тайёрлаш учун таркиблар; ичимликлар тайёрлаш учун таркиблар; аталалар; узум аталаси; пиво аталаси; солод аталаси; газланган ичимликлар тайёрлаш учун таблеткалар; шербет (ичимлик); алкогольсиз мева экстрактлари; пиво тайёрлаш учун хмель экстрактлари; ичимликлар тайёрлаш учун эссенциялар.

33 Аквавит; турли органолептик ранглар гамма-сига эга бўлган ўсимлик хом ашёси асосидаги алкоголь ичимликлар; аперитивлар; арак; арза;

бальзамлар; бамбузе, бренди, виски, виолар; узум тўпонларидан тайёрланган виолар; узум виолари (шу жумладан оригиналлари); вино ичимликлари; ароқлар; махсус ароқлар; горилка; граппа; жин; джестивлар; женевер; кальвадос; кахаса; кизлярка; коктейллар; таркибида турли ароқлар ва/ёки махсус ароқлар ва/ёки аччиқ дамламалар бўлган алкоголь коктейллари; таркибида реза-мевалар, цитрус ва сабзавот шарбатлари бўлган алкоголь коктейллари; таркибида алкоголь жуда оз бўлган коктейллар; вино коктейллари; кремлар; ликёрлар (кучли, десерт, эмульсион); ликёр-ароқ махсулотлари (шу жумладан градуси кучсиз бўлганлари); майотай; махито; мецкаль; наливкалар; алкоголь ичимликлари; таркибида ҳўл мевалар бўлган алкоголь ичимликлари; мева спиртдан тайёрланган кучли ичимликлар; таркибида шарбат бўлган газланган кучсиз алкоголь ичимликлари; алкогольли десерт ичимликлари; спиртли солод ичимликлари; спиртли ичимликлар; ҳайдаш йўли билан олинган ичимликлар; асалли алкоголь ичимликлари; дамламалар; ҳўл мева ва реза мевалар, кўкатлар, хуштаъм-хушбўй моддалардан спиртли цитрус дамламалари; дамламалар (ширин, нимширин, аччиқ); маржумак дамламаси; солодди маржумак дамламаси; ялпиз дамламаси; табиий виолар (шу жумладан вижиллайдиган ва хушбўйлантирилганлари); пастис; пульке; пуншлар; ром; сакэ; сидрлар; сливовица; махсус узум виолари (шу жумладан хушбўйлантирилганлари); хушбўй спиртлар; спиртланган шарбатлар; дамламалар; морслар; озик-овқат бўёқларининг спиртли эритмалари; гуруч спирти; ректификацияланган ва ичишга ярқли бўлган этил спирти; текила; траварица; тут ичимлиги; узо; ханшина; чача; спирт экстрактлари; спиртли ҳўл мева экстрактлари; спирт эссенциялари.

32 Аперитивы безалкогольные; воды; коктейли безалкогольные; лимонады; минеральные и газированные воды; напитки арахисово-молочные; напитки безалкогольные; напитки изотонические; напитки на основе молочной сыворотки; напитки фруктовые; напиток миндально-молочный; нектары фруктовые с мякотью; оршад; пиво; порошки для изготовления газированных напитков; сассапариль (безалкогольный напиток); сиропы для лимонадов; сиропы для напитков; сок томатный; сок яблочный; соки овощные; соки фруктовые; составы для изготовления газированной воды; составы для изготовления ликеров; составы для изготовления минеральной воды; составы для изготовления напитков; сусли;

сусли виноградное; сусли пивное; сусли солодовое; таблетки для изготовления газированных напитков; шербет (напиток); экстракты фруктовые безалкогольные; экстракты хмелевые для изготовления пива; эссенции для изготовления напитков.

33 Аквавит; алкогольные напитки на растительном сырье различной органолептической цветовой гаммы; аперитивы; арак; арза; бальзамы; бамбузе; бренди; виски; вина; вино из виноградных выжимок; виноградные вина (в том числе оригинальные); винные напитки; водки; водки особые; горилка; граппа; джин; джестивы; женевер; кальвадос; кахаса; кизлярка; коктейли; коктейли алкогольные, содержащие различные водки, и/или водки особые, и/или настойки горькие; коктейли алкогольные, содержащие плодово-ягодные, цитрусовые и овощные соки; коктейли с незначительным содержанием алкоголя; коктейли винные; кремы; ликеры (крепкие, десертные, эмульсионные); ликеро-водочные изделия (в том числе слабоградусные); майотай; мохито; мецкаль; наливки; напитки алкогольные; напитки алкогольные, содержащие фрукты; напитки крепкие из плодового спирта; напитки слабоалкогольные газированные сокодержущие; напитки десертные алкогольные; напитки спиртовые солодовые; напитки спиртовые; напитки, полученные перегонкой; напитки медовые алкогольные; настои; настои спиртовые цитрусовые, из фруктов и ягод, из зелени, из пряноароматических веществ; настойки (сладкие, полусладкие, горькие); настойка гречишная; настойка гречишная солодовая; настойка мятная; натуральные вина (в том числе шипучие ароматизированные); пастис; пульке; пунши; ром; сакэ; сидры; сливовица; специальные виноградные вина (в том числе ароматизированные); спирты ароматные; спиртованные соки, настои, морсы; спиртовые растворы пищевых красителей; спирт рисовый; спирт этиловый ректифицированный и питьевой; текила; траварица; тутовка; узо; ханшина; чача; экстракты спиртовые; экстракты фруктовые спиртовые; эссенции спиртовые.

(111) MGU 19777

(151) 23.07.2010

(181) 05.10.2019

(210) MGU 2009 1474

(220) 05.10.2009

(732) «GRAND TEA TRADING» mas'uliyati cheklangan jamiyati, UZ

Общество с ограниченной ответственностью «GRAND TEA TRADING», UZ

(540)

ISTI  LOL

(511)

30 Қахва, чой, какао, шакар, қахва ўрнини босувчилар; ун ва дон маҳсулотлари, нон-булка маҳсулотлари, қандолатчилик маҳсулотлари.

30 Кофе, чай, какао, сахар, заменители кофе; мука и зерновые продукты, хлебобулочные изделия, кондитерские изделия.

(111) MGU 19778

(151) 26.07.2010

(181) 03.09.2019

(210) MGU 2009 1300

(220) 03.09.2009

(732) Немирофф Интеллектуал Проперти Истеблишмент, LI

(540)

Nemirovskaya

(511)

33 Шу синфга киритилган алкоғолли ичимликлар (пиводан ташқари).

35 Реклама; ишларни бошқариш; амалий маъмурий фаолият; канцелярия ишлари; алкоғолли ичимликларни импортлаш ва экспортлаш; алкоғолли ичимликларнинг улгуржи ва чакана савдоси бўйича хизматлар.

33 Алкоғолные напитки (за исключением пива), включенные в данный класс.

35 Реклама; управление делами; деловое администрирование; канцелярские работы; импортное и экспортное алкогольных напитков; услуги по оптовой и розничной торговле алкогольными напитками.

(111) MGU 19779

(151) 21.07.2010

(181) 30.09.2019

(210) MGU 2009 1464

(220) 30.09.2009

(732) ТДК Кабушики Каиша (ТДК Корпорейшн), JP

(540)

TDK-EPSON

(511)

9 Илмий, денгиз, геодезия, фотосурат олиш, кинематография, оптика, (тарозида) тортиш, ўлчаш, сигнализация, назорат (текшириш), кутқариш ва ўргатиш учун приборлар ва асбоблар; узатиш, тақсимлаш, трансформациялаш, йиғиш, ростлаш ёки электр билан бошқариш учун приборлар ва асбоблар; товуш ёки тасвирларни ёзиш, узатиш, қайтадан тиклаш учун аппаратура; магнитли ахборот ташувчилар, товуш ёзиш дисклари; аввалдан ҳақ тўлаш аппаратлари учун савдо автоматлари ва механизмлари; касса аппаратлари, ҳисоблаш машиналари, ахборотга ишлов бериш учун ускуна ва компьютерлар; ўт ўчириш учун ускуна; ёзилган видео дисклар ва кинофильмлар, DVD-плеерлар; чипталар сотиш учун автоматлар; аввалдан ҳақи тўланадиган мусиқа автоматлари; савдо автоматлари; ўт ўчириш автомобиллари; телефонга ўрнатилган автоматик равишда жавоб бериш мосламалари; электр аккумуляторлар; транспорт воситалари учун электр аккумуляторлар; актинометрлар; алидадлар; альтиметрлар; амперметрлар; анемометрлар; анодлар; антенналар; антикатодлар; апертометрлар (оптикага оид); ғаввослик аппарати; юқори частотали аппаратура; таҳлиллар учун аппаратура (тиббиётга оид бўлганидан ташқари); масофали бошқариш учун аппаратура; темир йўл стрелкаларини масофали бошқариш учун электродинамик аппаратура; сигналларни масофали бошқариш учун электродинамик аппаратура; кузатиш ва назорат қилиш учун электр аппаратура; товуш ёзиш аппаратураси; илмий мақсадлар учун дистилляцияцион аппаратлар; дифракцион аппаратлар (микроскопия); ҳаво тарқибини таҳлил қилиш учун аппаратлар; почта маркалари билан бўладиган ҳисоб-китобни назорат қилиш учун аппаратлар; товушни узатиш учун аппаратлар; пластмасса ўровларни пайвандлаш учун электр аппаратлар; ферментациялаш учун лаборатория аппаратлари; электр ёйли кесиш учун аппаратлар; электр ёйли пайвандлаш учун аппаратлар; электр пайвандлаш учун аппаратлар; нафас олиш аппаратлари (сунъий нафас олиш аппаратларидан ташқари); сув остида сузиш учун нафас олиш аппаратлари; рентген нурларини генерациялаш учун аппаратлар ва қурилмалар (тиббиётда қўлланиладиганларидан ташқари); касса аппаратлари; электр коммутацион аппаратлар; ўзаро сўзлашув аппаратлари; лаборатория ҳайдаш аппаратлари; проекцион аппаратлар; рентген аппаратлари (тиббий мақсадлар учун қўлланиладиганларидан ташқари); саноат мақсадлари учун рентген аппаратлари; электр пайвандлаш аппаратлари; ёруғлик таъсирида нусха кўчирадиган аппаратлар; чироқ би-

лан сигнал берувчи аппаратлар (ялтираб турувчилари); стереоскопик аппаратлар; телеграф аппаратлари; телефон аппаратлари; узатувчи телефон аппаратлари; факсимиль аппаратлари; фото-телеграф аппаратлари; масофали ўт олдириш учун электр аппаратлар; кислоталар учун ареометрлар (ацидометрлар); тузли эритмаларнинг зичлигини аниқлаш учун ареометрлар; аккумулятор батареялари учун ацидометрлар; аэрометрлар; бакенлар, ёруғлик берувчи буилар; барометрлар; анод батареялари; гальваник элементларнинг батареялари; чўнтак фонарлари учун батареялар; ўт олдириш тизимлари учун батареялар; куёш батареялари; электр батареялар; безменлар; техник хизмат кўрсатиш станциялари учун бензин насослари; бетатронлар; дурбинлар; товарлар учун электрон ёрликлар; магнитли тасма блоклар (компьютерлар); компьютерлар учун хотира блоклар; брендспойтлар; кутқариш ишлари учун брезент; сигнал буйлари; кутқариш буйлари; кўрсатиш буйлари; бусоллар; вакуумметрлар; электролитик ванналар; вариометрлар; тарозилар; хатлар учун идора тарозилари; платформа кўприк тарозилари; прецизион тарозилар; вехалар (геодезик асбоблар); видеокамералар; видеокассеталар; видеотелефонлар; видеоэкранлар; фотосурат олиш аппаратлари учун видеоискателлар; вилкалар; штепсель розеткалари; оптик приборлар ва асбоблар учун микрометрик мурватлар; вискозиметрлар; электрзанжир включателлари; тўлқин ўлчагичлар; вольтметрлар; транспорт воситалари тўхташ жойларининг дарвозалари (аввалдан ҳақ тўлаш); механик вивескалар; берк выключателлар (электрли); ток тўғрилагичлари; габаритлар (ўлчаш асбоблари); газ анализаторлари; газометрлар; гальванометрлар; гелиографлар; гигрометрлар; гидрометрлар; тошлар; оптик эшик тирқишлари; голограммалар; графопостроителлар; радиокарнайлар; лотлар, зондлар учун юклар; шокуллар учун юклар; масофа ўлчагичлар; денсиметрлар; денситометрлар; оптика деталлари; детекторлар; гелен детекторлари; тутун детекторлари; сохта тангаларни аниқлаш учун детекторлар; диапозитивлар (фотосурат олишда); диаскоплар; фотосурат олиш аппаратлари учун диафрагмалар; диктофонлар; динамометрлар; дискетлар; товуш ёзиш дисклари; магнитли дисклар; оптик дисклар; ҳисоблаш дисклари; компьютерлар учун дисководлар; дисклари автоматик тарзда алмашинувчи дисководлар (компьютерлар учун); электрон эълонлар тахтаси; ўлчаш учун хизмат қиладиган ҳажмлар; сузиш жилетлари; ўқ ўтказмайдиган жилетлар; кутқарув жилетлари; электр симлар учун идентификацион томирлар; сузувчилар ва сувга шўнғувчилар учун бурун қискичлари; электр тамба-

лар; кўнғироқлар (хавфни билдирувчи сигнализация қурилмаси); электрли фалокат кўнғироқлари; электрли эшик кўнғироқлари; сигнал кўнғироқлари; товуш ўтказгичлар; кўриб текшириш ишлари учун кўзгулар; ёритиладиган ёки механик бўлган йўл белгилари; ёритиладиган белгилар; чуқур сув ости зондлари; илмий тадқиқотлар учун зондлар; зуммерлар; электр зуммерлар; проигривателлар учун игналар; ўлчагичлар; босим ўлчагичлари; транспорт воситаларини бошқариш ёки текшириш учун имитаторлар; инверторлар (электрли); индикаторлар (электрли); босим индикаторлари; ҳарорат индикаторлари; бактерияларни етиштириш учун инкубаторлар; ўлчаш асбоблари; математикага оид асбоблар; нивелирлаш асбоблари; топографияга оид асбоблар; бурчак ўлчаш асбоблари; интерфейслар (компьютерлар); ионизаторлар (ҳавога ишлов беришда фойдаланиладиганларидан ташқари); учкун ўчиргичлар; коаксиал кабеллар; оптик-толали кабеллар; электр кабеллар; калибрлар; сурма калибрлар; резьба калибрлари; калькуляторлар; чўнтак калькуляторлари; декомпрессион камералар; кинони тасвирга олиш камералари; электрон қаламлар (дисплейларнинг элементлари); электр ғалтакларнинг синчлари; магнитли идентификацион карточкалар; видео ўйинлар учун картрижлар; магнит кодли карталар; фото-пластинкалар учун кассеталар; катодлар; индуктивлик ғалтаклари (чўлғамлар); электр ғалтаклар; электромагнитларнинг ғалтаклари; фотосурат олишда фойдаланиладиган ғалтаклар; экспонирланган киноплёнкалар; компьютер клавиатуралари; соленоид клапанлари (электромагнит переключателлари); электр клеммлар; электрон ёзув китобчалари; кўнғироқлар учун тугмачалар; сичқонча учун гиламчалар; магнит кодерлари; ёруғликдан химояловчи соябонлар; электр коллекторлар; калибрловчи ҳалқалар; учувчилар учун химояловчи маҳсус комбинезонлар; коммутаторлар; компакт-дисклар (ПЗУ); компакт-дисклар (аудио-видео); компараторлар; денгиз компаслари; компьютерлар; портатив компьютерлар; электр конденсаторлар; электр контактлар; асл металлдан электр контактлар; шамолкўрсатгич-конуслар (шамол йўналишини кўрсатувчи мослама); тармоқлантирувчи электр коробкалар; тақсимловчи электр коробкалар; линияли улаш коробкалари (электрли); электрли улаш коробкалари; электр аккумуляторларнинг корпуслари; радиокарнайларнинг корпуслари; маҳсус костюмлар (ғаввослар учун), скафандрлар; транспорт автоҳалокатларини олдини олиш учун кийим-кечакларга бириктириладиган ёруғлик қайтарувчи айланалар; штемпель розеткалари учун химоя копоқлари; лагалар (ўлчаш асбоб-

лари); лазерлар, тиббий мақсадларда фойдаланиладиганларидан ташқари; лактометрлар; фотолабораториялар учун лампалар; неон лампалари; термоэлектрон лампалар; радиотехникада фойдаланиладиган термоэлектрон лампалар; кучайтирувчи электрон лампалар; лов этиб ёниб-ўчадиган лампалар (фотосурат олишда); солиштириб ўқувчи каллақларни тозалаш учун тасмалар; магнит ленталар; видео ёзув учун магнит ленталар; ўлчов тасмалари; ўт ўчирувчиларнинг кутқарув нарвонлари; ўлчов чизгичлари; логарифмик чизгичлар; контакт линзалар; коррекцияловчи оптик линзалар; оптик линзалар; тақиладиган оптик линзалар; конденсор-линзалар; лот линиялари; электр магистраль линиялари; ўлчов қошиқлари; лупалар; тўқимачилик лупалари; магнитлар; декоратив магнитлар; ёрдам кўрсатишни машқ қилиш учун манекенлар; (ўқиш-ўқитиш учун приборлар); "сичқонча" туридаги манипуляторлар; манометрлар; сув остига шўнғиш учун ниқоблар; пайвандчилар учун ниқоблар; химоя ниқоблари; электр узатиш линияларининг электр симлари учун материаллар; бухгалтерлик машиналари; сайловлар вақтида овозларни санаш учун машиналар; пулларни санаш ва саралаш учун машиналар; материалларни синовдан ўтказиш учун машиналар ва приборлар; бурчакларни думалоқлаштириш учун тикув машиналари; мегафонлар; акустик мембраналар; илмий аппаратура учун мембраналар; саноат ёки ҳарбий мақсадлар учун металл детекторлари; метрономлар; метрлар (ўлчов асбоблари); дурадгорлик ишлари учун метрлар; тикувчилик метрлари; аввалдан ҳақи тўланадиган автоматлар учун механизмлар; телевизорлар учун аввалдан ҳақ тўлаш механизмлари; фотозатворларнинг очиш механизмлари; микрометрлар; микропроцессорлар; микроскоплар; микротомлар; микрофонлар; модемлар; чакмоқ қайтаргичлар; мониторлар (компьютер ускунаси); мультипликациялар; куйи учнинг электр муфталари; кабеллар учун улаш муфталари; микроскопик тадқиқотларга намуналарни тайёрлаш учун асбоблар тўпламлари; тишга кийиш мосламалари; ишчилар учун тиззабандлар; автоматик тарзда ростловчи ёқилғи насослари; техник хизмат кўрсатиш станциялари учун иссиқлик етказиб берувчи насослар; наушниклар; оптик нивелирлар; нониуслар; овоз ёзиш ташувчилари; магнитли ахборот ташувчилар; оптик ахборот ташувчилар; электр иситгичли носкилар; электр кабеллар учун қобиклар; электр симлари учун идентификацион қобиклар; оғирликни ўлчаш учун ускуна; перфокарталардан фойдаланиладиган идора ускунаси; маҳсус лаборатория ускунаси; бахтсиз ҳодисалар, нурланиш ва оловдан химояловчи пойабзал;

объективлар (оптика); астрофотография учун объективлар; овоскоплар; ўт ўчириш мосламалари; электрлаштирилган тўсиқлар; электр чеклагичлар; бахтсиз ҳодисалар, нурланиш ва оловдан химоялаш учун кийим-кечаклар; оловдан химоялаш учун кийим-кечаклар; оловдан химоялаш учун асбестли матолардан тикилган кийим-кечаклар; озонаторлар; октантлар; окулярлар; омметрлар; компьютерлар билан ишлаганда кийиладиган билақлар учун тиргақлар; кўзойнақлар учун гардишлар; пенсне учун гардишлар; осциллографлар; шокуллар; оптик ёруғлик қайтаргичлар; кўзойнақлар (оптика); қуёшдан химояловчи кўзойнақлар; спорт кўзойнақлари; ёруғланувчи ёки механик сигнал панеллари; пейжерлар; пенсне; электрон чўнтақ таржимонлари; узаткичлар (масофали алоқа); электрон сигнал узаткичлари; электр переключателлар; перископлар; ғаввослар учун қўлқоплар; бахтсиз ҳодисалардан химояловчи асбестли матодан тикилган қўлқоплар; бахтсиз ҳодисалардан химояловчи қўлқоплар; саноат мақсадлари учун рентген нурланишидан химояловчи қўлқоплар; лаборатория печлари; дори томизгичлар; пирометрлар; планиметрлар; планшетлар (геодезияга оид асбоблар); аккумулятор пластиналари; чакмоқтошли платалар (интеграл схемалар); компакт-дисклар учун плеерлар; кассета плеерлари; товуш ёзиш учун плёнкалар; экспонирланган рентген плёнкалари; экспонирланган пленкалар; кутқариш соллари; лаборатория тагликлари; яримўтказгичлар; поляриметрлар; помпалар; сузиш учун пўкақлар; даражаларга бўлинган шиша идишлар; сузиш учун камарлар; кутқариш камарлари; предохранителлар; эрувчан предохранителлар; электр ўзгарткичлар; масофали узгичлар; озик-овқат маҳсулотлари ва емларни таҳлил қилиш приборлари; ташҳис қўйиш учун приборлар (тиббий мақсадлар учун мўлжалланганларидан ташқари); сочларни жингалақ қилиш учун электротермик приборлар; масофани ўлчаш учун приборлар; фотосурат олишда тезликни ўлчаш учун приборлар; чармлар, териларнинг қалинлигини ўлчаш учун приборлар; чарм қалинлигини ўлчаш учун приборлар; транспорт воситаларининг тезлигини назорат қилиш учун приборлар; ўқиш-ўқитиш учун приборлар; вақтни қайд қилиб бориш учун приборлар; макияжни тозалаш учун электр приборлар; масофали ёзиб олувчи приборлар; астрономик приборлар ва асбоблар; геодезияда қўлланиладиган приборлар ва асбоблар; тарозида тортиш учун приборлар ва асбоблар; навигацион приборлар ва асбоблар; оптик приборлар ва асбоблар; физикага оид приборлар ва асбоблар; кимёга оид приборлар ва асбоблар; ўлчаш приборлари; электрли ўлчаш приборлари; буғ қозон-

лари учун назорат-ўлчов приборлари; космографияга оид приборлар; метеорологияга оид приборлар; денгиз сигнал приборлари; кузатиш приборлари; транспорт воситалари учун навигацион приборлар (борт компьютерлари); сунъий йўлдошли навигацион приборлар; ростловчи электр приборлар; аниқлик билан ўлчовчи приборлар; оптик окулярли приборлар, асбоблар; приемниклар (аудио-видео); оптик призмалар; автомобиль приборлари шчитадаги тутатгичлар; принтерлар; проигривателдаги игналарни алмаштириш учун мослама; ретортларни ушлаб туриш учун мосламалар; фотосурат олишда қуритиш учун фойдаланиладиган мосламалар; акустик дискларни тозалаш учун мосламалар; ёнғинни ўчириш учун фойдаланиладиган зарб бериш мосламалари; ўқотар куроллар учун оптик прицеллар; пробиркалар; клапанлар учун босимни кўрсатиб туривчи кўрсаткич-пробкалар; магнитли симлар; телеграф симлари; телефон симлари; электр симлар; электр ўтказгичлар; изоляцияланган мис симлар; металл қотишмаларидан эрувчан симлар; компьютерлар учун дастурлар; компьютер ўйин дастурлари; компьютер дастурлари (юкланадиган дастурий таъминот); проигривателлар; процессорлар (ахборотга ишлов бериш марказий блоклар); ер ости сув манбаларининг жойлашувини аниқлаш учун чивиклар; электрон нашрлар (юкланадиганлари); электрли таксимлаш пульталари; электрли бошқариш пульталари; радарлар; радиолампалар; радио мачталар; олис алоқа радиопредатчиклари; радиоприборлар; транспорт воситалари учун радиоприёмниклар; диапозитивлар учун ромкалар; фоторепродукцион жараёнлар учун растрлар (фототипиялар); портатив рациялар; ҳаддан ташқари кучланишдан ҳимояловчи ростлагичлар; транспорт воситалари учун кучланиш ростлагичлари; ёритиш ростлагичлари (электрли); саҳнани ёритиш ростлагичлари; проигривателлар учун айланишлар миқдорининг ростлагичлари; редукторлар (электрли); фотосурат олишда фойдаланиладиган ювиб тозалаш резервуарлари; рейсмуслар; вақт релеси; электр релелар; хавфсизлик камарлари (транспорт воситаларининг ўриндиқлари ва спорт жихозлари учун фойдаланиладиганларига қараганда бошқачароқлари); рентгенограммалар (тиббий мақсадлар учун фойдаланиладиганларидан ташқари); реостатлар; респираторлар (сунъий нафас олиш учун фойдаланадиганларидан ташқари); ҳавони филтрлаш учун респираторлар; ретортлар; рефрактометрлар; рефракторлар; электр аккумуляторларнинг пластиналари учун панжаралар; радиокарнайлар учун рупорлар; сахариметрлар; толали оптик ёруғлик узаткичлари; итларга буйруқ бериш учун хуштақлар; фалокат тўғрисида сиг-

нал бериш хуштақлари; секстантлар; индуктивлик ғалтақларининг ўзақлари (индукторлар); қутқариш тўрлари; авария ҳолатларида ҳимоялаш учун тўрлар; ёнғин сигнализаторлари; ёритиладиган ёки механик сигнализация; сиреналар; сканерлар (ахборотга ишлов бериш учун ускуна); смарт-карточкалар; электр линиялар учун бирикмалар; электр бирикмалар; сонарлар; сонометрлар; ёритиш тизимларининг балластли қаршилиқлари; электр қаршилиқлар; спектрографлар; спектроскоплар; спидометрлар; спирт ўлчагичлар; илмий тадқиқотлар учун сунъий йўлдошлар; авариялар вақтида шахсий ҳимояланиш воситалари; ўқиш-ўқитиш аудиовизуал воситалари; радиотелеграф станциялари; радиотелефон станциялари; кўзойнақлар учун шишалар; оптик шишалар; ток ўтказиш қопламига эга бўлган шишалар; ёруғликдан ҳимояловчи шишалар (кўзни камаштиришга қарши бўлганлари); портатив стереоприёмниклар; стереоскоплар; ўт ўчириш кемалари; сульфитометрлар; фото сурат олишда фойдаланиладиган қуриткичлар; сферометрлар; интеграл схемалар; босма схемалар; счётчиклар; автомобилларнинг тўхташ жойига ўрнатилган тўлов вақтини ҳисоблаб борувчи счётчиклар; почта маркалари счётчиклари; транспорт воситалари учун босиб ўтган масофани ҳисоблаб борувчи счётчиклар; айланма ҳаракат миқдорини ҳисоблаб борувчи счётчиклар; счётлар; таксометрлар; кулоқ тампонлари; сув ости сузишда фойдаланиладиган кулоқ тампонлари; тахометрлар; матн-процессорлар; телевизорлар; телескоплар; телесуфлёрлар; телетайплар; кўчма телефонлар; теодолитлар; термометрлар (тиббийга оид бўлганларидан ташқари); термостатлар; транспорт воситалари учун термостатлар; тиглилар (лабораторияда фойдаланиладиганлари); проигривателлар учун тонармалар; тотализаторлар; транзисторлар (электроника); транспортлар (ўлчаш асбоблари); кучайтирувчи трансформаторлар; электр трансформаторлар; носоз транспорт воситалари учун огоҳлантирувчи учбурчакли белгилар; двигателлар учун ишга тушириш трослари; газсизлантириш электр найчалари (ёритиш учун фойдаланиладиганларидан ташқари); капилляр найчалар; рентген найчалари (тиббийга оид фойдаланиладиганларидан ташқари); телефон гўшаклари; автоматик турникетлар; миқдор кўрсаткичи; шиналардаги паст босимнинг автоматик кўрсаткичи; бензин даражаси кўрсаткичлари; сув даражаси кўрсаткичи; токнинг (ерга, массага) сизиб чиқишини кўрсатиб берувчи электр кўрсаткичлар; ёруғлик эмиссияси электрон кўрсаткичлари; қия ўлчагичлари; даражалар (горизонтал ҳолатни аниқлаш учун приборлар); симоб даражалари; спирт даражалари;



урометрлар; товуш кучайтиргичлар; зарра тезлаштиргичлар; оловни ўчириш учун сачратиш қурилмалари; ишлаб чиқариш жараёнини масофали бошқариш учун электр қурилмалар (саноат корхоналарида); транспорт воситаларини автоматик тарзда бошқариш учун қурилмалар; балансировка учун қурилмалар; видео ёзув учун қурилмалар; товушни қайта тиклаш учун қурилмалар; счётларни ёзиб бериш учун қурилмалар; гальванопластика учун қурилмалар; эшикларни беркитиш учун электр қурилмалар; магнитли тасмага ёзиш учун қурилмалар (товуш, тасвир, ахборотларни); рентген нурланишидан химояланиш учун қурилмалар (тиббиётда фойдаланиладиганларидан ташқари); ўйинлар учун албатта телевизион қабул қилгичлардан фойдаланишга мўлжалланган қурилмалар; темир йўл транспортида ҳавфсизликни таъминлаш учун қурилмалар; ахборотга ишлов бериш қурилмалари; эшикларни очиш учун электр қурилмалар; кислородни қуйиш (ўтказиш) учун қурилмалар; ўғрилиқларнинг содир бўлишини олдини олиш учун электр қурилмалар; ҳашаротларни жалб қилиш ва қириш учун электр қурилмалар; кўнгилхушлиқлар учун албатта телевизион қабул қилгичлардан фойдаланишга мўлжалланган қурилмалар; вақтни қайд қилувчи қурилмалар; плёнкани кесиш-киркиш учун қурилмалар; фотосуратларни қуриштириш учун қурилмалар; белгиларни солиштириб ўқиш учун оптик қурилмалар; лифтларни бошқариш учун қурилмалар; диапозитивларни марказлаштириш учун қурилмалар; дозаловчи қурилмалар; электр аккумуляторлар учун зарядловчи қурилмалар; товушли сигнал қурилмалари; зондлаш учун қурилмалар ва машиналар; кутқариш қурилмалари ва мосламаси; кинофильмларни (киноплёнкани) монтаж қилиш учун қурилмалар ва мосламалар; занглашдан химоялаш учун катодли қурилмалар; коммутацион қурилмалар (ахборотга ишлов бериш учун ускуна); компьютерларнинг периферияли қурилмалари; ҳалақит берувчи товушлардан химоя қилувчи электр қурилмалар; магнитли тасмалар учун магнитсизлантирувчи қурилмалар; акустик алоқа қурилмалари; сигнал қурилмалари (кўриқлаш сигнализацияси); фалокат сигналлари қурилмаси; булутли кунларда фойдаланиладиган сигнал қурилмалари (портлашдан фойдаланган ҳолда берилладиган сигналлардан ташқари); суммаловчи қурилмалар; солиштириб ўқувчи қурилмалар (ахборотга ишлов бериш учун ускуна); иссиқликни ростловчи қурилмалар; фотонусха кўчирувчи (фотографик, электростатик, иссиқликка оид) қурилмалар; штрих кодларни солиштириб ўқувчи қурилмалар; электр дазмоллар; респираторлар учун филтёрлар; фотосурат олишда фойдаланилади-

ган ультрабинафша нурлар учун филтёрлар; фотосурат олишда фойдаланиладиган филтёрлар; “сеҳрли” фонарлар; оптик тизимли фонарлар; сигнал бериш учун фонарлар; фотоаппаратлар; фотоглянцевателлар; фотозатворлар; фотолабораториялар; фотометрлар; импульсли фотоёриткичлар; фотоувеличителлар; кулфланувчи қатламли фотоэлементлар; контакт линзалар учун ғилофлар; кўзойнақлар учун ғилофлар; пенсне учун ғилофлар; микроскопларнинг предметли шишалари учун ғилофлар; фотоаппаратлар ва фото ашёлар учун маҳсус ғилофлар; лаборатория хроматографлари; хронографлар (вақтни ёзиб бериш учун қурилмалар); пенсне учун занжирлар; циклотронлар; циркуларлар; частота ўлчагичлар; тухумларни пишириш учун кумсоатлар; ёнғинга қарши химояловчи жилдлар; чиплар (интеграл схемалар); қадам ўлчагичлар; метеорологик зонд-шарлар; нуктавий ёруғлик манбаларини монтаж қилиш учун шиналар; пенсне учун боғичлар; фотоаппаратлар учун штативлар; кўзларни кучли ёруғликдан химоялаш учун шчитлар; коммутацион шчитлар; тақсимловчи электр шчитлар; ишчининг юзини химоялаш учун экранлар; проекцион экранлар; саноат мақсадлари учун рентген аппаратларининг экранлари; флуоресцирловчи экранлар; фотографик экранлар; экспанометрлар; пайвандлаш учун электродлар; электр кавшарлагичлар; электр сим; гальваник элементлар; эпидиаскоплар; эргометрлар; электр лангарлар.

9 Приборы и инструменты научные, морские, геодезические, фотографические, кинематографические, оптические, для взвешивания, измерения, сигнализации, контроля (проверки), спасения и обучения; приборы и инструменты для передачи, распределения, трансформации, накопления, регулирования или управления электричеством; аппаратура для записи, передачи, воспроизведения звука или изображений; магнитные носители информации, диски звукозаписи; торговые автоматы и механизмы для аппаратов с предварительной оплатой; кассовые аппараты, счетные машины, оборудование для обработки информации и компьютеры; оборудование для тушения огня; DVD-плееры; автоматы для продажи билетов; автоматы музыкальные с предварительной оплатой; автоматы торговые; автомобили пожарные; автоответчики телефонные; аккумуляторы электрические; аккумуляторы электрические для транспортных средств; актинометры; алидады; альтиметры; амперметры; анемометры; аноды; антенны; антикатоде; апертометры (оптические); аппаратура во-

долазная; аппаратура высокочастотная; аппаратура для анализов (за исключением медицинской); аппаратура для дистанционного управления; аппаратура для дистанционного управления железнодорожными стрелками электродинамическая; аппаратура для дистанционного управления сигналами электродинамическая; аппаратура для наблюдения и контроля электрическая; аппаратура звукозаписывающая; аппараты дистилляционные для научных целей; аппараты дифракционные (микроскопия); аппараты для анализа состава воздуха; аппараты для контроля оплаты почтовыми марками; аппараты для передачи звука; аппараты для сварки пластмассовых упаковок электрические; аппараты для ферментации лабораторные; аппараты для электродуговой резки; аппараты для электродуговой сварки; аппараты для электросварки; аппараты дыхательные (за исключением аппаратов искусственного дыхания); аппараты дыхательные для подводного плавания; аппараты и установки для генерации рентгеновского излучения (за исключением используемых в медицине); аппараты кассовые; аппараты коммутационные электрические; аппараты переговорные; аппараты перегонные лабораторные; аппараты проекционные; аппараты рентгеновские (за исключением используемых в медицинских целях); аппараты рентгеновские для промышленных целей; аппараты сварочные электрические; аппараты светокопировальные; аппараты светосигнальные (проблесковые); аппараты стереоскопические; аппараты телеграфные; аппараты телефонные; аппараты телефонные передающие; аппараты факсимильные; аппараты фототелеграфные; аппараты электрические для дистанционного зажигания; ареометры для кислот (ацидометры); ареометры для определения плотности соляных растворов; ацидометры для аккумуляторных батарей; аэрометры; бакены, буи светящиеся; барометры; батареи анодные; батареи гальванических элементов; батареи для карманных фонарей; батареи для систем зажигания; батареи солнечные; батареи электрические; безмены; бензонасосы для станций технического обслуживания; бетатроны; бинокли; бирки для товаров электронные; блоки магнитной ленты (компьютеры); блоки памяти для компьютеров; брандспойты; брезент для спасательных работ; буи сигнальные; буи спасательные; буи указательные; буссоли; вакуумметры; ванны электролитические; вариометры; весы; весы конторские для писем; весы платформенные, мостовые; весы прецизионные; веши (геодезические инструменты); видеокамеры; видеокассеты; видеотелефоны; видеоэкраны; видискатели для фотографических аппаратов; вил-

ки, розетки штепсельные; винты микрометрические для оптических приборов и инструментов; вискозиметры; включатели электроцепи; волномеры; вольтметры; ворота стоянок транспортных средств (предварительная оплата); вывески механические; выключатели закрытые (электрические); выпрямители тока; габариты (измерительные инструменты); газоанализаторы; газометры; гальванометры; гелиографы; гигрометры; гидрометры; гири; глазки дверные оптические; голограммы; графопостроители; громкоговорители; грузы для лотов, зондов; грузы для отвесов; дальнометры; денсиметры; денситометры; детали оптические; детекторы; детекторы геленовые; детекторы дыма; детекторы фальшивых монет; диапозитивы (фотография); диаскопы; диафрагмы для фотографических аппаратов; диктофоны; динамометры; дискеты; диски звукозаписи; диски магнитные; диски оптические; диски счетные; дисководы для компьютеров; дисководы с автоматической сменой дисков (для компьютеров); доски объявлений электронные; емкости мерные; жилеты плавательные, жилеты пуленепробиваемые; жилеты спасательные; жилы идентификационные для электрических проводов; зажимы носовые для плавцов и ныряльщиков; запоры электрические; звонки (устройства тревожной сигнализации); звонки аварийные электрические; звонки дверные электрические; звонки сигнальные; звукопроводы; зеркала для осмотровых работ; знаки дорожные светящиеся или механические; знаки светящиеся; зонды глубоководные; зонды для научных исследований; зуммеры; зуммеры электрические; иглы для проигрывателей; измерители; измерители давления; имитаторы для управления или проверки транспортных средств; инверторы (электрические); индикаторы (электрические); индикаторы давления; индикаторы температурные; инкубаторы для бактериальных культур; инструменты измерительные; инструменты математические; инструменты нивелирования; инструменты топографические; инструменты угломерные; интерфейсы (компьютеры); ионизаторы (за исключением используемых для обработки воздуха); искрогасители; кабели коаксиальные; кабели оптоволоконные; кабели электрические; калибры; калибры раздвижные; калибры резьбовые; калькуляторы; калькуляторы карманные; камеры декомпрессионные; камеры киносъёмочные; карандаши электронные (элементы дисплеев); каркасы электрических катушек; карточки идентификационные магнитные; картриджи для видеоигр; карты с магнитным кодом; кассеты для фотопластинок; катоды; катушки индуктивности (обмотки); катушки электрические; катушки

электромагнитов; катушки используемые в фотографии; киноплёнки экспонированные; клавиатуры компьютеров; клапаны соленоидные (электромагнитные переключатели); клеммы электрические; книжки записные электронные; кнопки для звонков; коврики для мыши; кодеры магнитные; козырьки светозащитные; коллекторы электрические; кольца калибровочные; комбинезоны специальные защитные для летчиков; коммутаторы; компакт-диски (ПЗУ); компакт-диски (аудио-видео); компараторы; компасы морские; компьютеры; компьютеры портативные; конденсаторы электрические; контакты электрические; контакты электрические из благородных металлов; конусы-ветроуказатели (направления ветра); коробки ответительные электрические; коробки распределительные электрические; коробки соединительные линейные (электрические); коробки соединительные электрические; корпуса аккумуляторов электрических; корпуса громкоговорителей; костюмы (для водолазов) специальные, скафандры; круги светоотражающие, прикрепляемые к одежде, для предупреждения транспортных аварий; крышки защитные для штепсельных розеток; лаги (измерительные инструменты); лазеры, за исключением используемых в медицинских целях; лактометры; лампы для фотолабораторий; лампы неоновые; лампы термоэлектронные; лампы термоэлектронные, используемые в радиотехнике; лампы усилительные электронные; лампы-вспышки (фотография); ленты для чистки считывающих головок; ленты магнитные; ленты магнитные для видеозаписи; ленты мерные; лестницы спасательные пожарные; линейки измерительные; линейки логарифмические; линзы контактные; линзы корректирующие оптические; линзы оптические; линзы оптические насадочные; линзы-конденсоры; линии лотов; линии магистральные электрические; ложки мерные; лупы; лупы ткацкие; магниты; магниты декоративные; манекены для тренировки в оказании помощи (приборы для обучения); манипуляторы типа "мышь"; манометры; маски для подводного погружения; маски для сварщиков; маски защитные; материалы для электрических проводов линий электропередач; машины бухгалтерские; машины для подсчета голосов во время выборов; машины для подсчета и сортировки денег; машины и приборы для испытания материалов; машины швейные для скругления углов; мегафоны; мембраны акустические; мембраны для научной аппаратуры; металлодетекторы для промышленных или военных целей; метрономы; метры (измерительные инструменты); метры для плотничьих работ; метры портновские; механизмы для автоматов с

предварительной оплатой; механизмы предварительной оплаты для телевизоров; механизмы спусковые фотозатворов; микрометры; микропроцессоры; микроскопы; микротомы; микрофоны; модемы; молниеотводы; мониторы (компьютерное оборудование); мультипликации; муфты концевые электрические; муфты соединительные для кабелей; наборы инструментов для подготовки образцов для микроскопического исследования; на зубники; наколенники для рабочих; насосы топливные с автоматическим регулированием; насосы топливоподающие для станций технического обслуживания; наушники; нивелиры оптические; нониусы; носители звукозаписи; носители информации магнитные; носители информации оптические; носки с электрообогревом; оболочки для электрических кабелей; оболочки идентификационные для электрических проводов; оборудование для взвешивания; оборудование конторское с использованием перфокарт; оборудование специальное лабораторное; обувь защитная от несчастных случаев, излучения и огня; объективы (оптика); объективы для астрофотографии; овоскопы; огнетушители; ограды электрифицированные; ограничители электрические; одежда для защиты от несчастных случаев, излучения и огня; одежда для защиты от огня; одежда для защиты от огня из асбестовых тканей; озонаторы; октанты; окуляры; омметры; опоры для запястьев при работе с компьютерами; оправы для очков; оправы для пенсне; осциллографы; отвесы; отражатели оптические; очки (оптика); очки солнцезащитные; очки спортивные; панели сигнальные светящиеся или механические; пейджеры; пенсне; переводчики электронные карманные; передатчики (дистанционная связь); передатчики электронных сигналов; переключатели электрические; перископы; перчатки для водолазов; перчатки защитные из асбестовых тканей от несчастных случаев; перчатки защитные от несчастных случаев; перчатки защитные от рентгеновского излучения для промышленных целей; печи лабораторные; пипетки; пирометры; планиметры; планшеты (геодезические инструменты); пластины аккумуляторные; платы кремневые (интегральные схемы); плееры для компакт-дисков; плееры кассетные; пленки для звукозаписи; пленки рентгеновские экспонированные; пленки экспонированные; плоты спасательные; поддоны лабораторные; полупроводники; поляриметры; помпы; поплавки для плавания; посуда стеклянная градуированная; пояса для плавания; пояса спасательные; предохранители; предохранители плавкие; преобразователи электрические; прерыватели дистанционные; приборы анализа пищевых

продуктов и кормов; приборы для диагностики (за исключением предназначенных для медицинских целей); приборы для завивки волос электротермические; приборы для измерения расстояния; приборы для измерения скорости в фотографии; приборы для измерения толщины кож, шкур; приборы для измерения толщины кожи; приборы для контроля скорости транспортных средств; приборы для обучения; приборы для регистрации времени; приборы для снятия макияжа электрические; приборы записывающие дистанционные; приборы и инструменты астрономические; приборы и инструменты геодезические; приборы и инструменты для взвешивания; приборы и инструменты навигационные; приборы и инструменты оптические; приборы и инструменты физические; приборы и инструменты химические; приборы измерительные; приборы измерительные электрические; приборы контрольно-измерительные для паровых котлов; приборы космографии; приборы метеорологические; приборы морские сигнальные; приборы наблюдения; приборы навигационные для транспортных средств (бортовые компьютеры); приборы навигационные спутниковые; приборы регулирующие электрические; приборы точные измерительные; приборы, инструменты с оптическими окулярами; приемники (аудио-видео); призмы оптические; прикуриватели на щитках приборов автомобилей; принтеры; приспособление для замены игл в проигрывателе; приспособления для держания реторт; приспособления для сушки, используемые в фотографии; приспособления для чистки акустических дисков; приспособления ударные, используемые для тушения пожаров; прицелы оптические для огнестрельного оружия; пробирки; пробки-указатели давления для клапанов; провода магнитные; провода телеграфные; провода телефонные; провода электрические; проводники электрические; проволока медная изолированная; проволока плавкая из металлических сплавов; программы для компьютеров; программы игровые компьютерные; программы компьютерные (загружаемое программное обеспечение); проигрыватели; процессоры (центральные блоки обработки информации); прутки для определения местонахождения подземных источников воды; публикации электронные (загружаемые); пульта распределительные электрические; пульта управления электрические; радары; радиолампы; радиомачты; радиопередатчики дальней связи; радиоприборы; радиоприемники для транспортных средств; рамки для диапозитивов; растры для фоторепродукционных процессов (фототипии); рации портативные; регуляторы защитные от

перенапряжения; регуляторы напряжения для транспортных средств; регуляторы освещения (электрические); регуляторы освещения сцены; регуляторы числа оборотов для проигрывателей; редукторы (электрические); резервуары промывочные, используемые в фотографии; рейсмусы; реле времени; реле электрические; ремни безопасности (иные, чем для сидений транспортных средств и спортивного оборудования); рентгенограммы (за исключением используемых в медицинских целях); реостаты; респираторы (за исключением используемых для искусственного дыхания); респираторы для фильтрации воздуха; реторты; рефрактометры; рефракторы; решетки для пластин электрических аккумуляторов; рупоры для громкоговорителей; сахариметры; световоды оптические волоконные; свистки для подачи команд собакам; свистки сигнальные, аварийные; секстанты; сердечники катушек индуктивности (индукторы); сети спасательные; сетки для защиты при авариях; сигнализаторы пожаров; сигнализация световая или механическая; сирены; сканеры (оборудование для обработки информации); смарт-карточки; соединения для электрических линий; соединения электрические; сонары; сонометры; сопротивления балластные осветительных систем; сопротивления электрические; спектрографы; спектроскопы; спидометры; спиртомеры; спутники для научных исследований; средства индивидуальные защиты при авариях; средства обучения аудиовизуальные; станции радиотелеграфные; станции радиотелефонные; стекла для очков; стекла оптические; стекла с токопроводящим покрытием; стекла светозащитные (противоослепляющие); стереоприемники портативные; стереоскопы; суда пожарные; сульфитометры; сушилки, используемые в фотографии; сферометры; схемы интегральные; схемы печатные; счетчики; счетчики оплачиваемого времени стоянки автомобилей; счетчики почтовых марок; счетчики пройденного расстояния для транспортных средств; счетчики числа оборотов; счеты; таксометры; тампоны ушные; тампоны ушные, используемые при подводном плавании; тахометры; текст-процессоры; телевизоры; телескопы; телесуфлеры; телетайпы; телефоны переносные; теодолиты; термометры (за исключением медицинских); термостаты; термостаты для транспортных средств; тигли (лабораторные); тонармы для проигрывателей; тотализаторы; транзисторы (электроника); транспортные (измерительные инструменты); трансформаторы повышающие; трансформаторы электрические; треугольники предупреждающие для неисправных транспортных средств; тросы пусковые для двигателей;

трубки газоразрядные электрические (за исключением используемых для освещения); трубки капиллярные; трубки рентгеновские (за исключением используемых в медицине); трубки телефонные; турникеты автоматические; указатели количества; указатели низкого давления в шинах автоматические; указатели уровня бензина; указатели уровня воды; указатели электрические утечки тока (на землю, на массу); указатели электронные световой эмиссии; уклономеры; уровни (приборы для определения горизонтального положения); уровни ртутные; уровни спиртовые; урометры; усилители звука; ускорители частиц; установки разбрызгивающие для тушения огня; установки электрические для дистанционного управления производственными процессами (на промышленных предприятиях); устройства для автоматического управления транспортными средствами; устройства для балансировки; устройства для видеозаписи; устройства для воспроизведения звука; устройства для выписывания счетов; устройства для гальванопластики; устройства для закрывания дверей электрические; устройства для записи на магнитную ленту (звук, изображения, информации); устройства для защиты от рентгеновского излучения (за исключением используемых в медицине); устройства для игр с обязательным использованием телевизионных приемников; устройства для обеспечения безопасности на железнодорожном транспорте; устройства для обработки информации; устройства для открывания дверей электрические; устройства для переливания (перепуска) кислорода; устройства для предотвращения краж электрические; устройства для привлечения и уничтожения насекомых электрические; устройства для развлечений с обязательным использованием телевизионных приемников; устройства для регистрации времени; устройства для резки пленки; устройства для сушки фотоснимков; устройства для считывания знаков оптические; устройства для управления лифтами; устройства для центровки диапозитивов; устройства дозирующие; устройства зарядные для электрических аккумуляторов; устройства звуковые сигнальные; устройства и машины для зондирования; устройства и оборудование спасательные; устройства и приспособления для монтажа кинофильмов (кинопленки); устройства катодные для защиты от коррозии; устройства коммутационные (оборудование для обработки информации); устройства периферийные компьютеров; устройства помехозащитные электрические; устройства размагничивающие для магнитной ленты; устройства связи акустические; устройства сигнальные (охранная сигнализация);

устройства сигнальные аварийные; устройства сигнальные, используемые при тумане (за исключением сигналов с использованием взрыва); устройства суммирующие; устройства считающие (оборудование для обработки информации); устройства теплорегулирующие; устройства фотокопировальные (фотографические, электростатические, тепловые); устройства, считающие штриховые коды; утюги электрические; фильтры для респираторов; фильтры для ультрафиолетовых лучей, используемые в фотографии; фильтры используемые в фотографии; фонари "волшебные"; фонари с оптической системой; фонари сигнальные; фотоаппараты; фотоглянцеватели; фотозатворы; фотолаборатории; фотометры; фотоосветители импульсные; фотоувеличители; фотоэлементы с запирающим слюем; футляры для контактных линз; футляры для очков; футляры для пенсне; футляры для предметных стекол микроскопов; футляры специальные для фотоаппаратов и фотопринадлежностей; хроматографы лабораторные; хронографы (устройства для записи времени); цепочки для пенсне; циклотроны; циркули; частотомеры; часы песочные для варки яиц; чехлы защитные противопожарные; чипы (интегральные схемы); шагомеры; шары-зонды метеорологические; шины для монтажа точечных источников света; шнуры для пенсне; штативы для фотоаппаратов; щиты для защиты глаз от резкого света; щиты коммутационные; щиты распределительные электрические; экраны для защиты лица рабочего; экраны проекционные; экраны рентгеновских аппаратов для промышленных целей; экраны флуоресцирующие; экраны фотографические; экспонометры; электроды для сварки; электропаяльники; электропроводка; элементы гальванические; эпидиаскопы; эргометры; якоря электрические.

(111) MGU 19780

(151) 27.07.2010

(181) 29.08.2018

(210) MGU 2008 1492

(220) 29.08.2008

(732) "Газчилар дам олиш маскани" масъулияти чекланган жамияти, UZ

Общество с ограниченной ответственностью "Газчилар дам олиш маскани", UZ

(540)

Рангли иловага қаранг.

Смотри цветное приложение.

(526) GAZCHILAR DAM OLISH MASKANI.

(591) Оқ, яшил, қора, кизил, кўк, ҳаво ранг.

Белый, зеленый, черный, красный, синий, голубой.

**(511)**

43 Вақтинчалик яшаб туришни таъминлаш.

44 Тиббий, гигиена ва пардоз-андозга оид парвариш.

43 Обеспечение временного проживания.

44 Медицинский, гигиенический и косметический уход.

**(111)** MGU 19781

**(151)** 27.07.2010 **(181)** 24.05.2017

**(210)** MGU 2007 0778 **(220)** 24.05.2007

**(732)** «КАТТА QIZIL KOSA» mas'ulijati cheklangan jamijati, UZ

Общество с ограниченной ответственностью «КАТТА QIZIL KOSA», UZ

**(540)**

Рангли иловага қаранг.

Смотри цветное приложение.

**(526)** "КАТТА QIZIL KOSA, БОЛЬШАЯ КРАСНАЯ ЧАШКА"дан бўлак барча рақам, ҳарф ва сўзлар.

Все цифры, буквы и слова кроме "КАТТА QIZIL KOSA, БОЛЬШАЯ КРАСНАЯ ЧАШКА".

**(591)** Қизил, оқ, қора, жигар ранг, яшил, сариқ, оч пушти, тўқ пушти.

Красный, белый, черный, коричневый, зеленый, желтый, светло-розовый, темно-розовый.

**(511)**

29 Қайнатма шўрвалар, шўрвалар, сабзавотли шўрвалар, шўрвалар ва қайнатма шўрвалар учун тайёрланган ярим маҳсулотлар; қайнатма шўрва концентратлари, сабзавотли шўрвалар учун тайёрланган ярим маҳсулотлар; гўшт солиб тайёрланган таомлар; шўрвалар тайёрлаш учун таркиблар; қайнатма шўрвалар тайёрлаш учун таркиблар; тез пишар угралаи шўрва, консерваланган гўшт; консерваланган сабзавотлар; қуритилган сабзавотлар; иссиқлик билан ишлов берилган сабзавотлар.

30 Угра, унли егуликлар, ун маҳсулотлари, таркибида крахмал бўлган озиқ-овқат маҳсулотлари, ун билан тайёрланган тайёр таомлар.

29 Бульоны, супы, супы овощные, заготовки для супов и бульонов, концентраты бульонные, заготовки для овощных супов; готовые блюда, сделанные с мясом; составы для приготовления супов; составы для приготовления бульона; суп с

лапшой быстрого приготовления, мясо консервированное; овощи консервированные; овощи сушеные; овощи, подвергнутые тепловой обработке.

30 Лапша, кушанья мучные, продукты мучные, продукты пищевые, содержащие крахмал, готовые блюда, сделанные с мукой.

**(111)** MGU 19782

**(151)** 27.07.2010 **(181)** 24.05.2017

**(210)** MGU 2007 0779 **(220)** 24.05.2007

**(732)** «КАТТА QIZIL KOSA» mas'ulijati cheklangan jamijati, UZ

Общество с ограниченной ответственностью «КАТТА QIZIL KOSA», UZ

**(540)**

Рангли иловага қаранг.

Смотри цветное приложение.

**(526)** "КАТТА QIZIL KOSA, БОЛЬШАЯ КРАСНАЯ ЧАШКА"дан бўлак барча рақам, ҳарф ва сўзлар.

Все цифры, буквы и слова кроме "КАТТА QIZIL KOSA, БОЛЬШАЯ КРАСНАЯ ЧАШКА".

**(591)** Қизил, оқ, қора, жигар ранг, яшил, сариқ, оч пушти, тўқ пушти.

Красный, белый, черный, коричневый, зеленый, желтый, светло-розовый, темно-розовый.

**(511)**

29 Қайнатма шўрвалар, шўрвалар, сабзавотли шўрвалар, шўрвалар ва қайнатма шўрвалар учун тайёрланган ярим маҳсулотлар; қайнатма шўрва концентратлари, сабзавотли шўрвалар учун тайёрланган ярим маҳсулотлар; гўшт солиб тайёрланган таомлар; шўрвалар тайёрлаш учун таркиблар; қайнатма шўрвалар тайёрлаш учун таркиблар; тез пишар угралаи шўрва, консерваланган гўшт; консерваланган сабзавотлар; қуритилган сабзавотлар; иссиқлик билан ишлов берилган сабзавотлар.

30 Угра, унли егуликлар, ун маҳсулотлари, таркибида крахмал бўлган озиқ-овқат маҳсулотлари, ун билан тайёрланган тайёр таомлар.

29 Бульоны, супы, супы овощные, заготовки для супов и бульонов, концентраты бульонные, заготовки для овощных супов; готовые блюда, сделанные с мясом; составы для приготовления супов; составы для приготовления бульона; суп с лапшой быстрого приготовления, мясо консервированное; овощи консервированные; овощи сушеные; овощи, подвергнутые тепловой обработке.

30 Лапша, кушанья мучные, продукты мучные, продукты пищевые, содержащие крахмал, готовые блюда, сделанные с мукой.

**(111)** MGU 19783  
**(151)** 27.07.2010 **(181)** 24.05.2017  
**(210)** MGU 2007 0780 **(220)** 24.05.2007  
**(732)** «KATTA QIZIL KOSA» mas'ulijati cheklangan jamijati, UZ  
 Общество с ограниченной ответственностью «KATTA QIZIL KOSA», UZ  
**(540)**

Рангли иловага қаранг.  
 Смотри цветное приложение.

**(526)** "KATTA QIZIL KOSA, БОЛЬШАЯ КРАСНАЯ ЧАШКА"дан бўлак барча ракам, ҳарф ва сўзлар.  
 Все цифры, буквы и слова кроме "БОЛЬШАЯ КРАСНАЯ ЧАШКА, KATTA QIZIL KOSA".  
**(591)** Қизил, оқ, қора, жигар ранг, яшил, сариқ, оч пушти, тўқ пушти.  
 Красный, белый, черный, коричневый, зеленый, желтый, светло-розовый, темно-розовый.

**(511)**  
 29 Қайнатма шўрвалар, шўрвалар, сабзавотли шўрвалар, шўрвалар ва қайнатма шўрвалар учун тайёрланган ярим маҳсулотлар; қайнатма шўрва концентратлари, сабзавотли шўрвалар учун тайёрланган ярим маҳсулотлар; гўшт солиб тайёрланган таомлар; шўрвалар тайёрлаш учун таркиблар; қайнатма шўрвалар тайёрлаш учун таркиблар; тез пишар угралаи шўрва, консерваланган гўшт; консерваланган сабзавотлар; қуритилган сабзавотлар; иссиқлик билан ишлов берилган сабзавотлар.

30 Угра, унли егуликлар, ун маҳсулотлари, таркибида крахмал бўлган озиқ-овқат маҳсулотлари, ун билан тайёрланган тайёр таомлар.

29 Бульоны, супы, супы овощные, заготовки для супов и бульонов, концентраты бульонные, заготовки для овощных супов; готовые блюда, сделанные с мясом; составы для приготовления супов; составы для приготовления бульона; суп с лапшой быстрого приготовления, мясо консервированное; овощи консервированные; овощи сушеные; овощи, подвергнутые тепловой обработке.

30 Лапша, кушанья мучные, продукты мучные, продукты пищевые, содержащие крахмал, готовые блюда, сделанные с мукой.

**(111)** MGU 19784  
**(151)** 27.07.2010 **(181)** 24.05.2017  
**(210)** MGU 2007 0781 **(220)** 24.05.2007  
**(732)** «KATTA QIZIL KOSA» mas'ulijati cheklangan jamijati, UZ  
 Общество с ограниченной ответственностью «KATTA QIZIL KOSA», UZ  
**(540)**

Рангли иловага қаранг.  
 Смотри цветное приложение.

**(526)** "KATTA QIZIL KOSA, БОЛЬШАЯ КРАСНАЯ ЧАШКА"дан бўлак барча ракам, ҳарф ва сўзлар.

Все цифры, буквы и слова кроме "KATTA QIZIL KOSA, БОЛЬШАЯ КРАСНАЯ ЧАШКА".

**(591)** Қизил, оқ, қора, жигар ранг, яшил, сариқ, зарғалдоқ.

Красный, белый, черный, коричневый, зеленый, желтый, оранжевый.

**(511)**  
 29 Қайнатма шўрвалар, шўрвалар, сабзавотли шўрвалар, шўрвалар ва қайнатма шўрвалар учун тайёрланган ярим маҳсулотлар; қайнатма шўрва концентратлари, сабзавотли шўрвалар учун тайёрланган ярим маҳсулотлар; гўшт солиб тайёрланган таомлар; шўрвалар тайёрлаш учун таркиблар; қайнатма шўрвалар тайёрлаш учун таркиблар; тез пишар угралаи шўрва, консерваланган гўшт; консерваланган сабзавотлар; қуритилган сабзавотлар; иссиқлик билан ишлов берилган сабзавотлар.

30 Угра, унли егуликлар, ун маҳсулотлари, таркибида крахмал бўлган озиқ-овқат маҳсулотлари, ун билан тайёрланган тайёр таомлар.

29 Бульоны, супы, супы овощные, заготовки для супов и бульонов, концентраты бульонные, заготовки для овощных супов; готовые блюда, сделанные с мясом; составы для приготовления супов; составы для приготовления бульона; суп с лапшой быстрого приготовления, мясо консервированное; овощи консервированные; овощи сушеные; овощи, подвергнутые тепловой обработке.

30 Лапша, кушанья мучные, продукты мучные, продукты пищевые, содержащие крахмал, готовые блюда, сделанные с мукой.

**(111)** MGU 19785  
**(151)** 27.07.2010 **(181)** 22.10.2019  
**(210)** MGU 2009 1565 **(220)** 22.10.2009  
**(732)** Жалилов Фазлитдин Рихсибаевич, UZ

(540)

**FAMOS**

(511)

30 Макарон маҳсулотлари.

30 Макароны изделия.

(111) MGU 19786

(151) 27.07.2010

(181) 30.11.2019

(210) MGU 2009 1819

(220) 30.11.2009

(732) Ким Эдуард Сергеевич, UZ

(540)

**E FAMILYK'S**

(511)

29 Гўшт, балиқ, парранда ва илвасин; гўшт экстрактлари; консерваланган, куритилган ва иссиқлик билан ишлов берилган сабзавотлар ва мевалар; желе, мураббо, компотлар; тухумлар, сут ва сут маҳсулотлари; озиқ-овқат мойлари ва ёғлари. 30 Қаҳва, чой, какао, шакар, гуруч, тапиока (маниока), саго, қаҳва ўрнини босувчилар; ун ва дон маҳсулотлари, нон-булка маҳсулотлари, қандолатчилик маҳсулотлари, музқаймоқ; асал, шиннидан тайёрланган киём; хамиртурушлар, нонвойчилик кукунлари; туз, хантал; сирка, зираворлар; хушбўй дориворлар; озиқ-овқат музи.

29 Мясо, рыба, птица и дичь; мясные экстракты; овощи и фрукты консервированные, сушеные и подвергнутые тепловой обработке; желе, варенье, компоты; яйца, молоко и молочные продукты; масла и жиры пищевые.

30 Кофе, чай, какао, сахар, рис, тапиока (маниока), саго, заменители кофе; мука и зерновые продукты, хлебобулочные изделия, кондитерские изделия, мороженое; мед, сироп из патоки; дрожжи, пекарные порошки; соль, горчица; уксус, приправы; пряности; пищевой лед.

(111) MGU 19787

(151) 27.07.2010

(181) 16.10.2019

(210) MGU 2009 1542

(220) 16.10.2009

(732) "MAISHIY KIMYO MOLLARI" масъулияти чекланган жамияти, UZ

Общество с ограниченной ответственностью "MAISHIY KIMYO MOLLARI", UZ

(540)

**ЧИСТЫЙДОМ**

(511)

3 Абразивлар; амбра (атторликка оид); қасмоққа қарши маиший мосламалар; маиший антистатиклар; оғиз бўшлиғини софлаш учун аэрозоль; соқол олиш учун қайроқтошлар (антисептиклар); сайқаллаш учун қайроқтошлар; абразив қоғоз; қумқоғоз; сайқалқоғоз; пардоз-андоз вазелини; пардоз-андоз мақсадлари учун момик пахта; пардоз-андоз мақсадлари учун қаттиқ дастакка ўрнатилган пахта тампонлари; хушбўйлантирувчи моддалар (эфир мойлари); тўйинтирилган хамирдан тайёрланадиган қандолатчилик маҳсулотлари учун хушбўйлантирувчи моддалар (эфир мойлари); ичимликлар учун хушбўйлантирувчи моддалар (эфир мойлари); бельё ҳидини яхшилаш учун хушбўйлантирувчи моддалар; хушбўйлантирувчи сув; жавель суви; лаванда суви; пардоз суви; бельё учун мум; пол учун мум; мўйлов учун мум; тикувчилик муми; мебель ва полларни сайқаллаш учун мумлар; этиклар ёки пойабзаллар учун мумлар; гелиотропин; гераниол; грим; шахсий фойдаланиш учун дезодорантлар; хушбўйлантирувчи дарахтлар; атирлар; шишаларни тозалаш учун суюқликлар, шу жумладан олдинги ойналарни; пардоз-андоз мақсадлари учун мойлар; тозалаш учун вулкан кули; атторлик буюмлари; пардоз-андоз мақсадлари учун декоратив кўчирма тасвирлар; ионон (атторликка оид); силиқлаш тошлари; қошлар учун қаламлар; пардоз-андоз қаламлари; кремний карбиди (абразив материал); металл карбидлари (абразив материаллар); алюминий аччиқтошлари (антисептиклар); сайқаллаш учун кизельгур; суний киприкларни ёпиштириш учун елимлар; улама сочларни ёпиштириш учун елимлар; кир ювиш учун совун дарахти пўстлоғи; корунд (абразив); бельё учун бўёқ моддалар; соқоллар ва мўйловлар учун бўёқ моддалар; ҳожатхонадаги сув учун бўёвчи моддалар; пардоз-андоз бўёқ моддалари; крахмал (аппрет); пардоз-андоз кремлари; оқартирувчи пардоз-андоз кремлари; тери учун кремлар, мумлар; крокус (абразив материал); ладан; сочлар учун лок (аэрозоль); тирноқлар учун локлар; соқол олиш учун лосьонлар; сочлар учун лосьонлар; пардоз-андоз мақсадлари учун лосьонлар; пардоз-андоз никоблари; атирлар ва хушбўйлантирувчи воситалар учун мойлар; пардоз-андоз мойлари; пардоз мойлари; эфир мойлари; кедр дарахтидан эфир мойлар; лимондан эфир мойлар; тозаловчи воситалар сифатида фойдаланиладиган мойлар; бергамот мойи; гаультерий мо-



йи; ясмин мойи; лаванда мойи; бодом мойи; атиргул мойи; ёғсизлантириш учун терпентин мойи; пардоз-андоз мақсадлари учун ёпишқок материаллар; оқлаш учун бўр; тозалаш учун бўр; пардоз-андоз мақсадлари учун бодом сути; пардоз сути; мушк (атторликка оид); совунлар; дезинфекцияловчи совунлар; дезодорацияловчи совунлар; соқол олиш учун совунлар; газламалар рангини жонлантириш учун совунлар; кулчаланган пардоз совунлари; шифобахш совунлар; терлашга қарши совунлар; оёқларнинг терлашига қарши совунлар; бодом совуни; атторлик учун ялпиз; пардоз-андоз тўпламлари; жилвир; сунъий тирноқлар; атир; гул атирлари учун асослар; сайқаллаш учун пасталар; устараларни қайрашдаги қайишлар учун пасталар; тиш пасталари, кукунлари; кўпиктош; пардоз-андоз мақсадлари учун водород пероксида; абразив полотно; шиша абразивли жилвир полотно; лаб бўёғи; пардоз-андоз мақсадлари учун ёғупалар; соқол олиш учун препаратлар; ванналар учун пардоз-андоз препаратлари; атторлик-пардоз-андоз тоифасига тегишли бўлган гигиена мақсадлари учун препаратлар, пардоз ашёлари; сочларни жингалак қилиш учун препаратлар; бельёни ивитиш қўйиш учун препаратлар; асбобларни ўткирлаш учун препаратлар; газламаларга жило бериш учун препаратлар (бир оз крахмаллаш учун); тери рангини тиниқлантириш учун препаратлар; тиш протезларини сайқаллаш учун препаратлар; сайқаллаш ёки жилвалантириш учун препаратлар; оғизни чайиш учун препаратлар (тиббий мақсадларда фойдаланадиганларидан ташқари); озиш учун пардоз-андоз препаратлари; бельёга жилва бериш учун препаратлар; кир ювишда бельёни юмшатиш учун препаратлар; кир ювиш учун препаратлар; куруқ тозалаш учун препаратлар; гримни тозалаш учун препаратлар; бўёқларни тозалаш учун препаратлар; локларни тозалаш учун препаратлар; паркет мумини тозалаш учун препаратлар; зангни йўқотиш учун препаратлар; тирноқларни парвариш қилиш учун препаратлар; тозалаш учун препаратлар; тиш протезларини тозалаш учун препаратлар; гулкоғозларни тозалаш учун препаратлар; оқава қувурларини тозалаш учун препаратлар; бельёни ювишда бўёқларни жонлантириш учун кимёвий маиший препаратлар; грим упаси; олмос чанги (абразив); тозалаш учун эритмалар; сунъий киприклар; пардоз-андоз лосьонлари билан тўйинтирилган салфеткалар; махсар; ёғсизлантириш учун скипидар; гуллар ва майсалардан хушбўйлантисилган аралашмалар; оқартириш учун сода; кир ювиш, тозалаш учун сода; ванналар учун тузлар (тиббий мақсадларда фойдаланадиганларидан ташқари); оқартириш учун тузлар; тери учун

сайқаллаш таркиблари; хушбўйлантисилувчи моддалар билан дудлаш учун таркиблар; новшадил спирти (ювувчи, тозаловчи восита); пардоз-андоз мақсадлари учун елимшак воситалар; қошлар учун пардоз-андоз воситалари; доғларни кетказиш учун воситалар; гримлаш учун воситалар; қорайиш учун пардоз-андоз воситалари; сочларни бўйаш учун воситалар; перманентли жингалак қилиш учун нейтраллаштирувчи воситалар; киприклар учун пардоз-андоз воситалари; тукларни йўқотиш учун воситалар (депиляторийлар); терини парваришлаш учун пардоз-андоз воситалари; пойабзалларни тозалаш учун воситалар; пардоз-андоз воситалари; ҳайвонлар учун пардоз воситалари; киприклар ва қошларни бўйаш учун пардоз-андоз воситалари; ювиш воситалари (саноат ва тиббий мақсадларда фойдаланиладиганларидан ташқари); ёғсизлантирувчи воситалар (саноат мақсадларида фойдаланадиганларидан ташқари); пардоз-андоз мақсадлари учун рангсизлантирувчи воситалар; терлашга қарши пардоз воситалари; пардоз тальки; терпенлар (эфир мойлари); шампунлар; уй ҳайвонларини ювиш учун шампунлар; шишажилвир; сода ишқори; гул экстрактлари (атторликка оид); эфир эссенциялари; бадьяндан эссенция; ялпиз эссенцияси (эфир мойи).

3 Абразивы; амбра (парфюмерия); антинакипинны бытовые; антистатики бытовые; аэрозоль для освежения полости рта; бруски для бритья (антисептики); бруски для полирования; бумага абразивная; бумага наждачная; бумага полировальная; вазелин косметический; вата для косметических целей; ватные тампоны на жестком держателе для косметических целей; вещества ароматические (эфирные масла); вещества ароматические для кондитерских изделий из сдобного теста (эфирные масла); вещества ароматические для напитков (эфирные масла); вещества ароматические для отдушивания белья; вода ароматическая; вода жавелевая; вода лавандовая; вода туалетная; воск для белья; воск для пола; воск для усов; воск портновский; воски для полирования мебели и полов; воски сапожные или обувные; гелиотропин; гераниол; грим; дезодоранты для личного пользования; деревья ароматические; духи; жидкости для чистки стекол, в том числе ветровых; жиры для косметических целей; зола вулканическая для чистки; изделия парфюмерные; изображения переводные декоративные для косметических целей; ионон (парфюмерный); камни шлифовальные; карандаши для бровей; карандаши косметические; карбид кремния (абразивный материал); карбиды метал-

лов (абразивные материалы); квасцы алюминиевые (антисептики); кизельгур для полирования; клеи для прикрепления искусственных ресниц; клеи для прикрепления накладных волос; кора мыльного дерева для стирки; корунд (абразив); красители для белья; красители для бороды и усов; красители для воды в туалете; красители косметические; крахмал (аппрет); кремы косметические; кремы косметические отбеливающие; кремы, воски для кожи; крокус (абразивный материал); ладан; лак для волос (аэрозоль); лаки для ногтей; лосьоны для бритья; лосьоны для волос; лосьоны для косметических целей; маски косметические; масла для духов и ароматических средств; масла косметические; масла туалетные; масла эфирные; масла эфирные из кедр; масла эфирные из лимона; масла используемые как очищающие средства; масло бергамотовое; масло гаультериевое; масло жасминное; масло лавандовое; масло миндальное; масло розовое; масло терпентинное для обезжиривания; материалы клейкие для косметических целей; мел для побелки; мел для чистки; молоко миндальное для косметических целей; молоко туалетное; мускус (парфюмерия); мыла; мыла дезинфицирующие; мыла дезодорирующие; мыла для бритья; мыла для оживления оттенков тканей; мыла кусковые туалетные; мыла лечебные; мыла против потения; мыла против потения ног; мыло миндальное; мята для парфюмерии; наборы косметические; наждак; ногти искусственные; одеколон; основы для цветочных духов; пасты для полирования; пасты для ремней для заточки бритв; пасты, порошки зубные; пемза; пероксид водорода для косметических целей; полотно абразивное; полотно наждачное со стеклянным абразивом; помада губная; помады для косметических целей; препараты для бритья; препараты для ванн косметические; препараты для гигиенических целей, относящиеся к категории парфюмерно-косметических, туалетные принадлежности; препараты для завивки волос; препараты для замачивания белья; препараты для заточки инструментов; препараты для лощения (подкрахмаливания) тканей; препараты для осветления кожи; препараты для полирования зубных протезов; препараты для полирования или придания блеска, препараты для полоскания рта (за исключением используемых в медицинских целях); препараты для похудения косметические; препараты для придания блеска белью, препараты для смягчения белья при стирке; препараты для стирки; препараты для сухой чистки; препараты для удаления грима; препараты для удаления красок; препараты для удаления лаков; препараты для удаления паркетного воска; пре-

параты для удаления ржавчины; препараты для ухода за ногтями; препараты для чистки; препараты для чистки зубных протезов; препараты для чистки обоев; препараты для чистки сточных труб; препараты химические бытовые для оживления красок при стирке белья; пудра гримерная; пыль алмазная (абразив); растворы для очистки; ресницы искусственные; салфетки пропитанные косметическими лосьонами; сафрол; скипидар для обезжиривания; смеси ароматические из цветов и трав; сода для отбеливания; сода для стирки, чистки; соли для ванн (за исключением используемых в медицинских целях); соли для отбеливания; составы для кожи полировальные; составы для окуривания ароматическими веществами; спирт нашатырный (моющее, очищающее средство); средства вяжущие для косметических целей; средства для бровей косметические; средства для выведения пятен; средства для гримирования; средства для загара косметические; средства для окрашивания волос; средства для перманентной завивки нейтрализующие; средства для ресниц косметические; средства для удаления волос (депилятории); средства для ухода за кожей косметические; средства для чистки обуви; средства косметические; средства косметические для животных; средства косметические для окрашивания ресниц и бровей; средства моющие (за исключением используемых в промышленных и медицинских целях); средства обезжиривающие (за исключением используемых в промышленных целях); средства обесцвечивающие для косметических целей; средства туалетные против потения; тальк туалетный; терпены (эфирные масла); шампуни; шампуни для мытья комнатных животных; шкурка стеклянная; щелок содовый; экстракты цветочные (парфюмерные); эссенции эфирные; эссенция из бадьяна; эссенция мятная (эфирное масло).

(111) MGU 19788

(151) 27.07.2010

(181) 16.10.2019

(210) MGU 2009 1543

(220) 16.10.2009

(732) "MAISHIY KIMYO MOLLARI" масъулияти чекланган жамияти, UZ

Общество с ограниченной ответственностью "MAISHIY KIMYO MOLLARI", UZ

(540)

Рангли иловага қаранг.

Смотри цветное приложение.

(591) Оқ, қизил, оч қизил, кўк, тўқ кўк, ҳаво ранг, оч ҳаво ранг, кул ранг.

Белый, красный, светло-красный, синий, тёмно-синий, голубой, светло-голубой, серый.

**(511)**

3 Абразивлар; амбра (атторликка оид); қасмоққа қарши майший мосламалар; майший антистатиклар; оғиз бўшлиғини софлаш учун аэрозоль; соқол олиш учун қайроқтошлар (антисептиклар); сайқаллаш учун қайроқтошлар; абразив қоғоз; қумқоғоз; сайқалқоғоз; пардоз-андоз вазелини; пардоз-андоз мақсадлари учун момик пахта; пардоз-андоз мақсадлари учун қаттиқ дастакка ўрнатилган пахта тампонлари; хушбўйлантирувчи моддалар (эфир мойлари); тўйинтирилган хамирдан тайёрланадиган қандолатчилик маҳсулотлари учун хушбўйлантирувчи моддалар (эфир мойлари); ичимликлар учун хушбўйлантирувчи моддалар (эфир мойлари); бельё ҳидини яхшилаш учун хушбўйлантирувчи моддалар; хушбўйлантирувчи сув; жавель суви; лаванда суви; пардоз суви; бельё учун мум; пол учун мум; мўйлов учун мум; тикувчилик муми; мебель ва полларни сайқаллаш учун мумлар; этиклар ёки пойабзаллар учун мумлар; гелиотропин; гераниол; грим; шахсий фойдаланиш учун дезодорантлар; хушбўйлантирувчи дарахтлар; атирлар; шишаларни тозалаш учун суюқликлар, шу жумладан олдинги ойналарни; пардоз-андоз мақсадлари учун мойлар; тозалаш учун вулкан кули; атторлик буюмлари; пардоз-андоз мақсадлари учун декоратив кўчирма тасвирлар; ионон (атторликка оид); силиклар тошлари; қошлар учун қаламлар; пардоз-андоз қаламлари; кремний карбиди (абразив материал); металл карбидлари (абразив материаллар); алюминий аччиқтошлари (антисептиклар); сайқаллаш учун кизельгур; сунъий киприкларни ёпиштириш учун елимлар; улама сочларни ёпиштириш учун елимлар; кир ювиш учун совун дарахти пўстлоғи; корунд (абразив); бельё учун бўёқ моддалар; соқоллар ва мўйловлар учун бўёқ моддалар; ҳожатхонадаги сув учун бўёвчи моддалар; пардоз-андоз бўёқ моддалари; крахмал (аппрет); пардоз-андоз кремлари; оқартирувчи пардоз-андоз кремлари; тери учун кремлар, мумлар; крокус (абразив материал); ладан; сочлар учун лок (аэрозоль); тирноқлар учун локлар; соқол олиш учун лосьонлар; сочлар учун лосьонлар; пардоз-андоз мақсадлари учун лосьонлар; пардоз-андоз ниқоблари; атирлар ва хушбўйлантирувчи воситалар учун мойлар; пардоз-андоз мойлари; пардоз мойлари; эфир мойлари; кедр дарахтидан эфир мойлар; лимондан эфир мойлар; тозаловчи воситалар сифатида фойдаланиладиган мойлар; бергамот мойи; гаультерий мойи; ясмин мойи; лаванда мойи; бодом мойи; атиргул мойи; ёғсизлантириш учун терпентин мойи; пардоз-андоз мақсадлари учун ёпишқок

материаллар; оқлаш учун бўр; тозалаш учун бўр; пардоз-андоз мақсадлари учун бодом сути; пардоз сути; мушк (атторликка оид); совунлар; дезинфекцияловчи совунлар; дезодорацияловчи совунлар; соқол олиш учун совунлар; газламалар рангини жонлантириш учун совунлар; кулчаланган пардоз совунлари; шифобахш совунлар; терлашга қарши совунлар; оёқларнинг терлашига қарши совунлар; бодом совуни; атторлик учун ялпиз; пардоз-андоз тўпламлари; жилвир; сунъий тирноқлар; атир; гул атирлари учун асослар; сайқаллаш учун пасталар; устараларни қайрашдаги қайишлар учун пасталар; тиш пасталари, кукунлари; кўпиктош; пардоз-андоз мақсадлари учун водород пероксиди; абразив полотно; шиша абразивли жилвир полотно; лаб бўёғи; пардоз-андоз мақсадлари учун ёғупалар; соқол олиш учун препаратлар; ванналар учун пардоз-андоз препаратлари; атторлик-пардоз-андоз тоифасига тегишли бўлган гигиена мақсадлари учун препаратлар, пардоз ашёлари; сочларни жинглак қилиш учун препаратлар; бельёни ивитиш бўёғи учун препаратлар; асбобларни ўткирлаш учун препаратлар; газламаларга жило бериш учун препаратлар (бир оз крахмаллаш учун); тери рангини тиниқлантириш учун препаратлар; тиш протезларини сайқаллаш учун препаратлар; сайқаллаш ёки жилвалантириш учун препаратлар; оғизни чайиш учун препаратлар (тиббий мақсадларда фойдаланадиганларидан ташқари); озиш учун пардоз-андоз препаратлари; бельёга жилва бериш учун препаратлар; кир ювишда бельёни юмшатиш учун препаратлар; кир ювиш учун препаратлар; қуруқ тозалаш учун препаратлар; гримни тозалаш учун препаратлар; бўёқларни тозалаш учун препаратлар; локларни тозалаш учун препаратлар; паркет мумини тозалаш учун препаратлар; зангни йўқотиш учун препаратлар; тирноқларни парвариш қилиш учун препаратлар; тозалаш учун препаратлар; тиш протезларини тозалаш учун препаратлар; гулқоғозларни тозалаш учун препаратлар; оқава қувурларини тозалаш учун препаратлар; бельёни ювишда бўёқларни жонлантириш учун кимёвий майший препаратлар; грим упаси; олмос чанги (абразив); тозалаш учун эритмалар; сунъий киприклар; пардоз-андоз лосьонлари билан тўйинтирилган салфеткалар; махсар; ёғсизлантириш учун скипидар; гуллар ва майсалардан хушбўйлантирилган аралашмалар; оқартириш учун сода; кир ювиш, тозалаш учун сода; ванналар учун тузлар (тиббий мақсадларда фойдаланадиганларидан ташқари); оқартириш учун тузлар; тери учун сайқаллаш таркиблари; хушбўйлантирувчи моддалар билан дудлаш учун таркиблар; новшадил спирти (ювувчи, тозаловчи восита); пардоз-андоз

мақсадлари учун елимшак воситалар; қошлар учун пардоз-андоз воситалари; доғларни кетказиш учун воситалар; гримлаш учун воситалар; қорайиш учун пардоз-андоз воситалари; сочларни бўйлаш учун воситалар; перманентли жингалак қилиш учун нейтраллаштирувчи воситалар; киприклар учун пардоз-андоз воситалари; тукларни йўқотиш учун воситалар (депиляторийлар); терини парваришлаш учун пардоз-андоз воситалари; пойабзалларни тозалаш учун воситалар; пардоз-андоз воситалари; ҳайвонлар учун пардоз воситалари; киприклар ва қошларни бўйлаш учун пардоз-андоз воситалари; ювиш воситалари (саноат ва тиббий мақсадларда фойдаланиладиганларидан ташқари); ёғсизлантирувчи воситалар (саноат мақсадларида фойдаланиладиганларидан ташқари); пардоз-андоз мақсадлари учун рангсизлантирувчи воситалар; терлашга қарши пардоз воситалари; пардоз тальки; терпенлар (эфир мойлари); шампунлар; уй ҳайвонларини ювиш учун шампунлар; шишажилвир; сода ишқори; гул экстрактлари (атторликка оид); эфир эссенциялари; бадьяндан эссенция; ялпиз эссенцияси (эфир мойи).

3 Абразивы; амбра (парфюмерия); антинакипины бытовые; антистатики бытовые; аэрозоль для освежения полости рта; бруски для бритья (антисептики); бруски для полирования; бумага абразивная; бумага наждачная; бумага полировальная; вазелин косметический; вата для косметических целей; ватные тампоны на жестком держателе для косметических целей; вещества ароматические (эфирные масла); вещества ароматические для кондитерских изделий из сдобного теста (эфирные масла); вещества ароматические для напитков (эфирные масла); вещества ароматические для отдушивания белья; вода ароматическая; вода жавелевая; вода лавандовая; вода туалетная; воск для белья; воск для пола; воск для усов; воск портновский; воски для полирования мебели и полов; воски сапожные или обувные; гелиотропин; гераниол; грим; дезодоранты для личного пользования; деревья ароматические; духи; жидкости для чистки стекол, в том числе ветровых; жиры для косметических целей; зола вулканическая для чистки; изделия парфюмерные; изображения переводные декоративные для косметических целей; ионон (парфюмерный); камни шлифовальные; карандаши для бровей; карандаши косметические; карбид кремния (абразивный материал); карбиды металлов (абразивные материалы); квасцы алюминиевые (антисептики); кизельгур для полирования; клеи для прикрепления искусственных ресниц;

клеи для прикрепления накладных волос; кора мыльного дерева для стирки; корунд (абразив); красители для белья; красители для бороды и усов; красители для воды в туалете; красители косметические; крахмал (аппрет); кремы косметические; кремы косметические отбеливающие; кремы, воски для кожи; крокус (абразивный материал); ладан; лак для волос (аэрозоль); лаки для ногтей; лосьоны для бритья; лосьоны для волос; лосьоны для косметических целей; маски косметические; масла для духов и ароматических средств; масла косметические; масла туалетные; масла эфирные; масла эфирные из кедр; масла эфирные из лимона; масла используемые как очищающие средства; масло бергамотовое; масло гаультериевое; масло жасминное; масло лавандовое; масло миндальное; масло розовое; масло терпентинное для обезжиривания; материалы клейкие для косметических целей; мел для побелки; мел для чистки; молоко миндальное для косметических целей; молоко туалетное; мускус (парфюмерия); мыла; мыла дезинфицирующие; мыла дезодорирующие; мыла для бритья; мыла для оживления оттенков тканей; мыла кусковые туалетные; мыла лечебные; мыла против потения; мыла против потения ног; мыло миндальное; мята для парфюмерии; наборы косметические; наждак; ногти искусственные; одеколон; основы для цветочных духов; пасты для полирования; пасты для ремней для заточки бритв; пасты, порошки зубные; пемза; пероксид водорода для косметических целей; полотно абразивное; полотно наждачное со стеклянным абразивом; помада губная; помады для косметических целей; препараты для бритья; препараты для ванн косметические; препараты для гигиенических целей, относящиеся к категории парфюмерно-косметических, туалетные принадлежности; препараты для завивки волос; препараты для замачивания белья; препараты для заточки инструментов; препараты для лощения (подкрахмаливания) тканей; препараты для осветления кожи; препараты для полирования зубных протезов; препараты для полирования или придания блеска, препараты для полоскания рта (за исключением используемых в медицинских целях); препараты для похудения косметические; препараты для придания блеска белью, препараты для смягчения белья при стирке; препараты для стирки; препараты для сухой чистки; препараты для удаления грима; препараты для удаления красок; препараты для удаления лаков; препараты для удаления паркетного воска; препараты для удаления ржавчины; препараты для ухода за ногтями; препараты для чистки; препараты для чистки зубных протезов; препараты

для чистки обоев; препараты для чистки сточных труб; препараты химические бытовые для оживления красок при стирке белья; пудра гримерная; пыль алмазная (абразив); растворы для очистки; ресницы искусственные; салфетки пропитанные косметическими лосьонами; сафрол; скипидар для обезжиривания; смеси ароматические из цветов и трав; сода для отбеливания; сода для стирки, чистки; соли для ванн (за исключением используемых в медицинских целях); соли для отбеливания; составы для кожи полировальные; составы для окуривания ароматическими веществами; спирт нашатырный (моющее, очищающее средство); средства вяжущие для косметических целей; средства для бровей косметические; средства для выведения пятен; средства для гримирования; средства для загара косметические; средства для окрашивания волос; средства для перманентной завивки нейтрализующие; средства для ресниц косметические; средства для удаления волос (депилятории); средства для ухода за кожей косметические; средства для чистки обуви; средства косметические; средства косметические для животных; средства косметические для окрашивания ресниц и бровей; средства моющие (за исключением используемых в промышленных и медицинских целях); средства обезжиривающие (за исключением используемых в промышленных целях); средства обесцвечивающие для косметических целей; средства туалетные против потения; тальк туалетный; терпены (эфирные масла); шампуни; шампуни для мытья комнатных животных; шкурка стеклянная; щелок содовый; экстракты цветочные (парфюмерные); эссенции эфирные; эссенция из бадьяна; эссенция мятная (эфирное масло).

(111) MGU 19789

(151) 27.07.2010

(181) 02.11.2019

(210) MGU 2009 1623

(220) 02.11.2009

(732) "ROTA PHARM" mas'uliyati cheklangan jamiyati, UZ

Общество с ограниченной ответственностью "ROTA PHARM", UZ

(540)

# LATASOPT

(511)

5 Акарицидлар; аконитин; тиббий мақсадлар учун алколоидлар; альгицидлар; фармацевтика мақсадлари учун альдегидлар; олтиндан тиш амальгамалари; стоматология амальгамалари; ве-

теринария мақсадлари учун аминокислоталар; антибиотиклар; фармацевтика мақсадлари учун алюминий ацетати; фармацевтика мақсадлари учун ацетатлар; бактерицидлар; тиббий мақсадлар учун бальзамлар; гигиена бандажлари; боғлаш бандажлари; биоцидлар; тиббий мақсадлар учун билакузуклар; ревматизмга қарши билакузуклар; фармацевтика мақсадлари учун бром; горчичниклар учун қоғоз; пашшага қарши ёпишқоқ қоғоз; куяга қарши махсус сингдирилган қоғоз; тиббий мақсадлар учун вазелин; вакциналар; кислород ванналари; асептик, антисептик пахта; гигроскопик пахта; тиббий мақсадлар учун пахта; тиббий мақсадлар учун пархез моддалар; тиббий мақсадлар учун контраст радиологик моддалар; микроорганизмлар учун озик моддалари; тиббий мақсадлар учун радиоактив моддалар; фармацевтика мақсадлари учун асосий нордон азотли висмут; тиббий мақсадлар учун лимонўтли сув; шифоли ванналар учун денгиз суви; тиббий мақсадлар учун минерал сувлар; термал сувлар; еб бўладиган ўсимликларнинг толалари (овқатга ишлатиш учун эмас); стоматология мақсадлари учун формаловчи мум; тиббий мақсадлар учун газлар; фармацевтика мақсадлари учун гваякол; гематоген; гемоглабин; гидрастин; гидрастинин; тиббий мақсадлар учун глицерин; глицерофосфатлар; тиббий мақсадлар учун глюкоза; фармацевтика мақсадлари учун газак ўт; тиббий мақсадлар учун гормонлар; фармацевтика мақсадлари учун хантал; горчичниклар; ванналар учун балчиклар; шифо балчиклари; тиббий мақсадлар учун гуммигут; тиббий мақсадлар учун гурьон-бальзам; дезодорантлар (шахсий фойдаланишга мўлжалланганларидан ташқари); тиббий мақсадлар учун диастаза; дигиталин; тиббий мақсадлар учун ем қўшимчалари; минерал озик-овқат қўшимчалари; фармацевтика мақсадлари учун хамиртурушлар; тиббий мақсадлар учун желатин; балиқ мойи; тиббий мақсадлар учун изотоплар; инсектицидлар; фармацевтика мақсадлари учун йод; фармацевтика мақсадлари учун йодидлар; фармацевтика мақсадлари учун ишқорий металлларнинг йодидлари; йодоформ; каломель; фармацевтика мақсадлари учун нордон виноли-нордон тош; фармацевтика мақсадлари учун виноли тош; тиббий мақсадлар учун камфора; дорилар учун капсулар; фармацевтика мақсадлари учун капсулалар; фармацевтика мақсадлари учун карамелкалар; гемостатик қаламлар; сўғалларни даволаш учун қаламлар; каустик қаламлар; кардонил (паразитларга қарши восита); фармацевтика мақсадлари учун каустиклар; фармацевтика мақсадлари учун кашу; тиббий мақсадлар учун квассия; тиббий мақсадлар учун квебрахо; фармацевтика мақсад-

лари учун галл кислотаси; фармацевтика мақсадлари учун кислоталар; тиш протезлари учун елимлар; тиббий мақсадлар учун ёпишқоқ тасмалар; фармацевтика мақсадлари учун коллодий; оёқлар учун қадокларга қарши халқалар; ревматизмга қарши халқалар; доривор конфетлар; тиббий мақсадлар учун ангустур пўслоғи; фармацевтика мақсадлари учун дарахтлар пўстлоқлари; кедр дарахти пўстлоғи (репеллент); тиббий мақсадлар учун кондураг пўстлоғи; кротон пўстлоғи; фармацевтика мақсадлари учун мангро дарахти пўстлоғи; фармацевтика мақсадлари учун миробалан пўстлоғи; тиббий мақсадлар учун хина дарахти пўстлоғи; доривор илдизлар; фармацевтика мақсадлари учун ровоч илдизлари; тиббий мақсадлар учун корпия; пархез ва фармацевтика мақсадлари учун крахмал; фармацевтика мақсадлари учун креозот; тиббий мақсадлар учун қон; тиббий ва ветеринария мақсадлари учун микроорганизмлар экинлари; кураре; тишлар учун локлар; фармацевтика мақсадлари учун лакричник; лактоза; лейкопластирлар; ич қотишига қарши дорилар; тиббий мақсадлар учун лецитин; ветеринария мақсадлари учун лосьонлар; итлар учун лосьонлар; фармацевтика мақсадлари учун люпулин; фармацевтика мақсадлари учун магнезия; малҳам дорилар; фармацевтика мақсадлари учун малҳам дорилар; офтобдан куйишга малҳам дорилар; симбли малҳам дорилар; фармацевтика мақсадлари учун, совуқ уришидан сақловчи малҳам дорилар; боғлаш учун докалар; сўна, бўкалардан химоя қилувчи малҳам дорилар; доривор мойлар; тиббий мақсадлар учун хантал мойи; тиббий мақсадлар учун камфора мойи; тиббий мақсадлар учун канақунжут мойи; фармацевтика мақсадлари учун терпентин мойи; тиббий мақсадлар учун шивит мойи; тишлар учун мастиклар; абразив стоматология материаллари; тиш қолиплари учун материаллар; тишларни пломбалаш учун материаллар; тиббий боғлаш материаллари; жарроҳлик боғлаш материаллари; медикаментлар; ветеринария мақсадлари учун медикаментлар; серотерапия учун медикаментлар; инсон учун медикаментлар; стоматология медикаментлари; ментол; микстуралар; тиббий мақсадлар учун молескин; оксилли сут; фармацевтика мақсадлари учун бодом сути; тиббий мақсадлар учун она асалари сути; фармацевтика мақсадлари учун сут ферментлари; тиббий мақсадлар учун ирланд мохи; болалар овқати учун ун; фармацевтика мақсадлари учун ун; фармацевтика мақсадлари учун зиғир уруғи уни; фармацевтика мақсадлари учун балиқ уни; ёпишқоқ пашшатутгичлар; фармацевтика мақсадлари учун ялпиз; аптека тўпламлари (портатив); тиббий мақсадлар

учун пархез ичимликлар; тиббий мақсадлар учун солод сутидан ичимликлар; доривор дамламалар; йод настойкаси; фармацевтика мақсадлари учун эвкалипт настойкаси; тиббий мақсадлар учун настойкалар; оподельдок; фармацевтика мақсадлари учун қайнатмалар; хайвонлар учун паразитларга қарши бўйинбоғлар; фармацевтика мақсадлари учун лакричали таёқчалар; олтингурутли таёқчалар (дезинфекцияловчи воситалар); сийдик тута олмайдиганлар учун панталонлар; фармацевтика мақсадлари учун пектинлар; сийдик тута олмайдиганлар учун гигиеник йўргаклар; фармацевтика мақсадлари учун пепсинлар; фармацевтика мақсадлари учун пептонлар; тиббий мақсадлар учун водород пероксиди; фармацевтика мақсадлари учун ҳапдорилар; тиббий зулуклар; қон плазмаси; тиббий пластирлар; тиббий мақсадлар учун ишлатиладиган кўз боғичлари; иссиқ компресслар учун боғичлар; компресслар учун боғичлар; жарроҳлик елка боғичлари; қадок ёстикчалари; кўкракдан эмизганда фойдаланиладиган ёстикчалар; тиббий помадалар; дарахт кўнғизчаларидан қуқунлар; пиретрум қуқуни; аёллар гигиена прокладкалари учун белбоғлар; антидиуретик препаратлар; тиббий ва ветеринария мақсадлари учун бактериал препаратлар; тиббий ва ветеринария мақсадлари учун бактериологик препаратлар; тиббий мақсадлар учун балзамли препаратлар; тиббий мақсадлар учун оксилли препаратлар; ветеринария мақсадлари учун биологик препаратлар; тиббий мақсадлар учун биологик препаратлар; ветеринария препаратлари; фармацевтика мақсадлари учун висмут препаратлари; витаминли препаратлар; тиббий мақсадлар учун диагностика препаратлари; ванналар учун даволовчи препаратлар; геморройни даволаш учун препаратлар; суяк қадокларини даволаш учун препаратлар; тиш чиқишини осонлаштирадиган препаратлар; қуйган жойларга ишлов бериш учун препаратлар; тутатиш учун тиббий препаратлар; органотерапия учун препаратлар; ҳавони хушбўйлаш учун препаратлар; ҳавони тозалаш учун препаратлар; бронхларни кенгайтириш учун препаратлар; стериллаш учун препаратлар; тупроқни стериллаш учун препаратлар; қадокларни кетказиш учун препаратлар; қазғокни йўқотиш учун фармацевтик препаратлар; зарарли жонзотларни йўқотиш учун препаратлар; зарарли ўсимликларни йўқотиш учун препаратлар; уй замбуруғларини йўқотиш учун препаратлар; хашоратларнинг личинкаларини йўқотиш учун препаратлар; пашаларни йўқотиш учун препаратлар; сичқонларни йўқотиш учун препаратлар; ер моллюскаларини йўқотиш учун препаратлар; паразитларни йўқотиш учун препаратлар; терини парваришлаш учун

фармацевтик препаратлар; контакт линзаларини тозалаш учун препаратлар; фармацевтика мақсадлари учун оҳакли препаратлар; ванналар учун доривор препаратлар; соч ўстириш учун тиббий препаратлар; опиумли препаратлар; спораларга қарши препаратлар; инсон ёки жониворлар учун микроэлементли препаратлар; сульфамидли доривор препаратлар; фармацевтика препаратлари; офтобдан қуйишга қарши фармацевтика препаратлари; ветеринария мақсадлари учун ферментатив препаратлар; тиббий мақсадлар учун ферментатив препаратлар; кимёвий фармацевтика препаратлари; ветеринария мақсадлари учун кимёвий препаратлар; хомиладорлик диагностикаси учун кимёвий препаратлар; тиббий мақсадлар учун кимёвий препаратлар; қорақуя билан зарарланган ғалла ўсимликларига ишлов бериш учун кимёвий препаратлар; зарарланган узумга ишлов бериш учун кимёвий препаратлар; мильдюга қарши ишлов бериш учун кимёвий препаратлар; филлоксерага қарши ишлов бериш учун кимёвий препаратлар; фармацевтика мақсадлари учун кимёвий препаратлар; совуқ олганда қўлланадиган препаратлар; қуядан сақловчи препаратлар; кўз примочкалари; кўрғошинли малхам; электрокардиографик электродлар учун кимёвий ўтказгичлар; тиббий мақсадлар учун оксилли озик-овқат маҳсулотлари; болалар озик-овқат маҳсулотлари; тиббий мақсадлар учун пархез озик-овқат маҳсулотлари; тиббий мақсадлар учун қўлланадиган ғаллага ишлов бериш учун қўшимча маҳсулотлар; аёллар гигиеник прокладкалари; трустиклар учун гигиеник прокладкалар; тиббий мақсадлар учун радиий; фармацевтика мақсадлари учун хлоралнинг сувли эритмаси; лейкопластирларни олиш учун эритгичлар; вагинал эритмалар; контакт линзалари учун эритмалар; тиббий ёки ветеринария мақсадлари учун кимёвий реактивлар; тиббий мақсадлар учун резина; стоматология мақсадлари учун резина; тиббий мақсадлар учун сақич; репеллент (тутатиш); репеллентлар; итлар учун репеллентлар; гигиеник салфеткалар, ёстикчалар; доривор воситалар билан шимдирилган салфеткалар; тиббий мақсадлар учун сассапариль; тиббий мақсадлар учун шакар; астмага қарши йиғма чой; чекишли свечалар; тиббий свечалар; фармацевтика мақсадлари учун зиғир уруғи; тиббий мақсадлар учун тамакисиз сигареталар; тиббий мақсадлар учун сиккативлвр; фармацевтика мақсадлари учун сироплар; фармацевтика мақсадлари учун скипидар; соғаётганда ишлатиладиган суртма; ветеринария мақсадлари учун суртмалар; тиббий мақсадлар учун суртмалар; уйқу дорилари; фармацевтика мақсадлари учун ичимлик содаси; маъданли сувлардан ванна учун тузлар; даволаш

ванналари учун тузлар; тиббий мақсадлар учун тузлар; тиббий мақсадлар учун калий тузлари; тиббий мақсадлар учун натрий тузлари; ҳидланадиган тузлар; маъданли сувлар таркибига кирувчи тузлар; фармацевтика мақсадлари учун солод; сунъий уруғлантириш учун сперма; тиббий спирт; стоматология мақсадлари учун кимматбаҳо металллар қотишмалари; фармацевтика мақсадлари учун қоракосов; анестезияловчи воситалар; антисептик воситалар; оғриқ қолдирувчи воситалар; тиббий мақсадлар учун ёрдамчи воситалар; боғловчи воситалар; гижжага қарши воситалар; гигиеник мақсадлар учун дезинфекцияловчи воситалар; кимёвий хожатхоналар учун дезинфекцияловчи воситалар; тиббий мақсадлар учун қўлланадиган иштахани камайтирувчи воситалар; озиш учун тиббий воситалар; паразитларни йўқотиш учун воситалар; оғиз бўшлиғини парваришlash учун тиббий воситалар; иссиқликни туширувчи воситалар; қонни тозаловчи воситалар; ҳайвонлар учун ювиш воситалари; тиббий мақсадлар учун ювиш воситалари; мол учун ювиш воситалари; итлар учун ювиш воситалари; чипқонга қарши воситалар; бош оғриғига қарши воситалар; терлашга қарши воситалар; оёқ терлашига қарши воситалар; хомиладоликдан сақловчи кимёвий воситалар; паразитларга қарши воситалар; ич сурадиган воситалар; тетиклантирувчи воситалар (доривор препаратлар); асабларни мустаҳкамловчи воситалар; овқат ҳазм бўлишига ёрдам берувчи фармацевтик воситалар; бактериялар экинлари учун озиклантирувчи муҳитлар; стероидлар; стрихнин; зардоблар; нашатир таблеткалари; аёллар учун гигиеник тампонлар; тузалиш учун тампонлар; фармацевтика мақсадлари учун тимол; жарроҳлик тўқималари; даволаш мақсадлари учун чекилувчи ўсимликлар; доривор ўсимликлар; транквилизаторлар; жарроҳлик трансплантатлари (тирик тўқималар); аёллар гигиеник трустиклари; фармацевтика мақсадлари учун ёғоч кўмир; тиббий мақсадлар учун укроп; тиш протезлари учун фарфор; фармацевтика мақсадлари учун феноллар; ветеринария мақсадлари учун ферментлар; тиббий мақсадлар учун ферментлар; фармацевтика мақсадлари учун ферментлар; фармацевтика мақсадлари учун формальдегид; фармацевтика мақсадлари учун фосфатлар; фунгицидлар; тиббий мақсадлар учун хинин; тиббий мақсадлар учун хинолин; диабетлар нони; хлороформ; фармацевтика мақсадлари учун олтингургурт ранги; ҳайвонлар туёғи учун цемент; жарроҳлик ва ортопедия учун суяк цемент; тиш цементлари; тиббий мақсадлар учун ўтли чойлар; озиш учун тиббий чой; фармацевтика мақсадлари учун эвкалипт; тамаки экстрактлари

(инсектицидлар); фармацевтика мақсадлари учун хмел экстрактлари; эликсирлар (фармацевтика препаратлари); фармацевтика мақсадлари учун оддий эфирлар; фармацевтика мақсадлари учун мураккаб эфирлар; фармацевтика мақсадлари учун мураккаб целлюлозали эфирлар; фармацевтика мақсадлари учун оддий целлюлозали эфирлар; ююба (йўтал таблеткалари); каламуш захари; захарлар; бактериал захарлар; ялапа.

5 Акарициды; аконитин; алкалоиды для медицинских целей; альгициды; альдегиды для фармацевтических целей; амальгамы зубные из золота; амальгамы стоматологические; аминокислоты для ветеринарных целей; аминокислоты для медицинских целей; антибиотики; ацетат алюминия для фармацевтических целей; ацетаты для фармацевтических целей; бактерициды; бальзамы для медицинских целей; бандажи гигиенические; бандажи перевязочные; биоциды; браслеты для медицинских целей; браслеты противоревматические; бром для фармацевтических целей; бумага для горчичников; бумага клейкая от мух; бумага с особой пропиткой от моли; вазелин для медицинских целей; вакцины; ванны кислородные; вата асептическая, антисептическая; вата гигроскопическая; вата для медицинских целей; вещества диетические для медицинских целей; вещества контрастные радиологические для медицинских целей; вещества питательные для микроорганизмов; вещества радиоактивные для медицинских целей; висмут азотнокислый основной для фармацевтических целей; вода мелиссовая для фармацевтических целей; вода морская для лечебных ванн; воды минеральные для медицинских целей; воды термальные; волокна съедобных растений (не для употребления в пищу); воск формовочный для стоматологических целей; газы для медицинских целей; гваякол для фармацевтических целей; гематоген; гемоглобин; гидрастин; гидрастинин; глицерин для медицинских целей; глицерофосфаты; глюкоза для медицинских целей; горечавка для фармацевтических целей; гормоны для медицинских целей; горчица для фармацевтических целей; горчичники; грязи для ванн; грязи лечебные; гуммигут для медицинских целей; гурьон-бальзам для медицинских целей; дезодоранты (за исключением предназначенных для личного пользования); диастаза для медицинских целей; дигиталин; добавки кормовые для медицинских целей; добавки минеральные пищевые; добавки пищевые для медицинских целей; дрожжи для фармацевтических целей; желатин для медицинских целей; жир рыбий;

изотопы для медицинских целей; инсектициды; йод для фармацевтических целей; йодиды для фармацевтических целей; йодиды щелочных металлов для фармацевтических целей; йодоформ; каломель; камень виннокислый кислый для фармацевтических целей; камень винный для фармацевтических целей; камфора для медицинских целей; капсулы для лекарств; капсулы для фармацевтических целей; карамельки для медицинских целей; карандаши гемостатические; карандаши для лечения бородавок; карандаши каустические; кардонил (противопаразитарное средство); каустики для фармацевтических целей; кашу для фармацевтических целей; квасция для медицинских целей; квебрахо для медицинских целей; кислота галловая для фармацевтических целей; кислоты для фармацевтических целей; клеи для зубных протезов; клейкие ленты для медицинских целей; коллодий для фармацевтических целей; кольца противомозольные для ног; кольца противоревматические; конфеты лекарственные; кора ангустура для медицинских целей; кора деревьев для фармацевтических целей; кора кедрового дерева (репеллент); кора кондураговая для медицинских целей; кора кротонная; кора мангрового дерева для фармацевтических целей; кора миробалана для фармацевтических целей; кора хинного дерева для медицинских целей; корни лекарственные; корни ревеня для фармацевтических целей; корпия для медицинских целей; крахмал для диетических или фармацевтических целей; креозот для фармацевтических целей; кровь для медицинских целей; культуры микроорганизмов для медицинских или ветеринарных целей; кураре; лаки для зубов; лакричник для фармацевтических целей; лактоза; лейкопластыри; лекарства от запоров; лецитин для медицинских целей; лосьоны для ветеринарных целей; лосьоны для собак; лосьоны для фармацевтических целей; люпулин для фармацевтических целей; магнезия для фармацевтических целей; мази; мази для фармацевтических целей; мази от солнечных ожогов; мази ртутные; мази, предохраняющие от обморожения, для фармацевтических целей; марля для перевязок; масла для защиты от слепней, оводов; масла лекарственные; масло горчичное для медицинских целей; масло камфорное для медицинских целей; масло касторовое для медицинских целей; масло терпентинное для фармацевтических целей; масло укропное для медицинских целей; мастики для зубов; материалы абразивные стоматологические; материалы для зубных слепков; материалы для пломбирования зубов; материалы перевязочные медицинские; материалы хирургические перевязочные; медика-



менты; медикаменты для ветеринарных целей; медикаменты для серотерапии; медикаменты для человека; медикаменты стоматологические; ментол; микстуры; молескин для медицинских целей; молоко белковое; молоко миндальное для фармацевтических целей; молочко пчелиное маточное для медицинских целей; молочные ферменты для фармацевтических целей; мох ирландский для медицинских целей; мука для детского питания; мука для фармацевтических целей; мука из льняного семени для фармацевтических целей; мука рыбная для фармацевтических целей; мухоловки клейкие; мята для фармацевтических целей; наборы аптекарские (портативные); напитки диетические для медицинских целей; напитки из солодового молока для медицинских целей; настои лекарственные; настойка йода; настойка эвкалипта для фармацевтических целей; настойки для медицинских целей; оподельдок; отвары для фармацевтических целей; ошейники противопаразитарные для животных; палочки лакричные для фармацевтических целей; палочки серные (дезинфицирующие средства); панталоны гигиенические для страдающих недержанием; пектины для фармацевтических целей; пленки гигиенические для страдающих недержанием; пепсины для фармацевтических целей; пептоны для фармацевтических целей; пероксид водорода для медицинских целей; пилюли для фармацевтических целей; пиявки медицинские; плазма крови; пластыри медицинские; повязки глазные, используемые в медицинских целях; повязки для горячих компрессов; повязки для компрессов; повязки наплечные хирургические; подушечки мозольные; подушечки, используемые при кормлении грудью; помады медицинские; порошок из шпанских мушек; порошок пиретрума; пояса для гигиенических женских прокладок; препараты антидиуретические; препараты бактериальные для медицинских и ветеринарных целей; препараты бактериологические для медицинских или ветеринарных целей; препараты бальзамические для медицинских целей; препараты белковые для медицинских целей; препараты биологические для ветеринарных целей; препараты биологические для медицинских целей; препараты ветеринарные; препараты висмута для фармацевтических целей; препараты витаминные; препараты диагностические для медицинских целей; препараты для ванн лечебные; препараты для лечения геморроя; препараты для лечения костных мозолей; препараты для облегчения прорезывания зубов; препараты для обработки ожогов; препараты для окулирования медицинские; препараты для органотерапии; препараты для освежения

воздуха; препараты для очистки воздуха; препараты для расширения бронхов; препараты для стерилизации; препараты для стерилизации почвы; препараты для удаления мозолей; препараты для удаления перхоти фармацевтические; препараты для уничтожения вредных животных; препараты для уничтожения вредных растений; препараты для уничтожения домашних грибов; препараты для уничтожения личинок насекомых; препараты для уничтожения мух; препараты для уничтожения мышей; препараты для уничтожения наземных моллюсков; препараты для уничтожения паразитов; препараты для ухода за кожей фармацевтические; препараты для чистки контактных линз; препараты известные для фармацевтических целей; препараты лекарственные для ванн; препараты медицинские для выращивания волос; препараты опиумные; препараты противоспоровые; препараты с микроэлементами для человека или животных; препараты сульфамидные лекарственные; препараты фармацевтические; препараты фармацевтические от солнечных ожогов; препараты ферментативные для ветеринарных целей; препараты ферментативные для медицинских целей; препараты химико-фармацевтические; препараты химические для ветеринарных целей; препараты химические для диагностики беременности; препараты химические для медицинских целей; препараты химические для обработки злаков, пораженных головней; препараты химические для обработки пораженного винограда; препараты химические для обработки против милдью; препараты химические для обработки против филлоксеры; препараты химические для фармацевтических целей; препараты, используемые при обморожении; препараты, предохраняющие от моли; примочки глазные; примочки свинцовые; проводники химические для электрокардиографических электродов; продукты белковые пищевые для медицинских целей; продукты детского питания; продукты диетические пищевые для медицинских целей; продукты обработки хлебных злаков, побочные, используемые для медицинских целей; прокладки гигиенические женские; прокладки для трусов гигиенические; радиы для медицинских целей; раствор хлорала водный для фармацевтических целей; растворители для удаления лейкопластырей; растворы вагинальные; растворы для контактных линз; реактивы химические для медицинских или ветеринарных целей; резина для медицинских целей; резина для стоматологических целей; резинка жевательная для медицинских целей; репеллент (окуливание); репелленты; репелленты для собак; салфетки, подушечки гигиени-

ческие; салфетки, пропитанные лекарственными средствами; сассапариль для медицинских целей; сахар для медицинских целей; сбор чайный противоастматический; свечи курительные; свечи медицинские; семя льняное для фармацевтических целей; сигареты, не содержащие табак, для медицинских целей; сиккативы для медицинских целей; сиропы для фармацевтических целей; скипидар для фармацевтических целей; смазка используемая при доении; смазки для ветеринарных целей; смазки для медицинских целей; снотворные; сода питьевая для фармацевтических целей; соли для ванн из минеральных вод; соли для лечебных ванн; соли для медицинских целей; соли калия для медицинских целей; соли натрия для медицинских целей; соли нюхательные; соли, входящие в состав минеральных вод; солод для фармацевтических целей; сперма для искусственного оплодотворения; спирт медицинский; сплавы благородных металлов для стоматологических целей; спорынья для фармацевтических целей; средства анестезирующие; средства антисептические; средства болеутоляющие; средства вспомогательные для медицинских целей; средства вяжущие; средства глистогонные; средства дезинфицирующие для гигиенических целей; средства дезинфицирующие для химических туалетов; средства для подавления аппетита, используемые в медицинских целях; средства для похудения медицинские; средства для уничтожения паразитов; средства для ухода за полостью рта медицинские; средства жаропонижающие; средства кровоочистительные; средства моющие для животных; средства моющие для медицинских целей; средства моющие для скота; средства моющие для собак; средства нарывные; средства от головной боли; средства против потения; средства против потения ног; средства противозачаточные химические; средства противопаразитарные; средства слабительные; средства тонизирующие (лекарственные препараты); средства укрепляющие нервы; средства, способствующие пищеварению, фармацевтические; среды питательные для культур бактерий; стероиды; стрихнин; сыворотки; таблетки нашатыря; тампоны гигиенические для женщин; тампоны для заживления; тимол для фармацевтических целей; ткани хирургические; травы курительные для лечебных целей; травы лекарственные; транквилизаторы; трансплантаты хирургические (живые ткани); трусы гигиенические женские; уголь древесный для фармацевтических целей; укроп для медицинских целей; фарфор для зубных протезов; фенолы для фармацевтических целей; ферменты для ветеринарных целей; ферменты для медицинских це-

лей; ферменты для фармацевтических целей; формальдегид для фармацевтических целей; фосфаты для фармацевтических целей; фунгициды; хинин для медицинских целей; хинолин для медицинских целей; хлеб диабетический; хлороформ; цвет серный для фармацевтических целей; цемент для копыт животных; цемент костный для хирургии и ортопедии; цементы зубные; чаи травяные для медицинских целей; чай для похудения медицинский; эвкалипт для фармацевтических целей; экстракты табака (инсектициды); экстракты хмеля для фармацевтических целей; эликсиры (фармацевтические препараты); эфиры простые для фармацевтических целей; эфиры сложные для фармацевтических целей; эфиры сложные целлюлозные для фармацевтических целей; эфиры целлюлозные простые для фармацевтических целей; ююба (таблетки от кашля); яд крысиный; яды; яды бактериальные; ялапа.

(111) MGU 19790

(151) 27.07.2010

(181) 02.11.2019

(210) MGU 2009 1625

(220) 02.11.2009

(732) "ROTA PHARM" mas'uliyati cheklangan jamiayti, UZ

Общество с ограниченной ответственностью "ROTA PHARM", UZ

(540)

## EYECROL-WM

(526) WM.

(511)

5 Акарицидлар; аконитин; тиббий мақсадлар учун алколоидлар; альгицидлар; фармацевтика мақсадлари учун альдегидлар; олтиндан тиш амальгамалари; стоматология амальгамалари; ветеринария мақсадлари учун аминокислоталар; антибиотиклар; фармацевтика мақсадлари учун алюминий ацетати; фармацевтика мақсадлари учун ацетатлар; бактерицидлар; тиббий мақсадлар учун бальзамлар; гигиена бандажлари; боғлаш бандажлари; биоцидлар; тиббий мақсадлар учун билакузуклар; ревматизмга қарши билакузуклар; фармацевтика мақсадлари учун бром; горчичниклар учун қоғоз; пашшага қарши ёпишқоқ қоғоз; куяга қарши махсус сингдирилган қоғоз; тиббий мақсадлар учун вазелин; вакциналар; кислород ванналари; асептик, антисептик пахта; гигроскопик пахта; тиббий мақсадлар учун пахта; тиббий мақсадлар учун пархез моддалар; тиббий мақсадлар учун контраст радиологик моддалар; микроорганизмлар учун озик модда-

лари; тиббий мақсадлар учун радиоактив моддалар; фармацевтика мақсадлари учун асосий нордон азотли висмут; тиббий мақсадлар учун лимонўтли сув; шифоли ванналар учун денгиз суви; тиббий мақсадлар учун минерал сувлар; термал сувлар; еб бўладиган ўсимликларнинг толалари (овқатга ишлатиш учун эмас); стоматология мақсадлари учун формаловчи мум; тиббий мақсадлар учун газлар; фармацевтика мақсадлари учун гваякол; гематоген; гемоглабин; гидрастин; гидрастинин; тиббий мақсадлар учун глицерин; глицерофосфатлар; тиббий мақсадлар учун глюкоза; фармацевтика мақсадлари учун газак ўт; тиббий мақсадлар учун гормонлар; фармацевтика мақсадлари учун хантал; горчичниклар; ванналар учун балчиқлар; шифо балчиқлари; тиббий мақсадлар учун гуммигут; тиббий мақсадлар учун гурьон-бальзам; дезодорантлар (шахсий фойдаланишга мўлжалланганларидан ташқари); тиббий мақсадлар учун диастаза; дигиталин; тиббий мақсадлар учун ем кўшимчалари; минерал озиқ-овқат кўшимчалари; фармацевтика мақсадлари учун хамиртурушлар; тиббий мақсадлар учун желатин; балиқ мойи; тиббий мақсадлар учун изотоплар; инсектицидлар; фармацевтика мақсадлари учун йод; фармацевтика мақсадлари учун йодидлар; фармацевтика мақсадлари учун ишқорий металлларнинг йодидлари; йодоформ; каломель; фармацевтика мақсадлари учун нордон виноли-нордон тош; фармацевтика мақсадлари учун виноли тош; тиббий мақсадлар учун камфора; дорилар учун капсулалар; фармацевтика мақсадлари учун капсулалар; фармацевтика мақсадлари учун карамелкалар; гемостатик қаламлар; сўгалларни даволаш учун қаламлар; каустик қаламлар; кардонил (паразитларга қарши восита); фармацевтика мақсадлари учун каустиклар; фармацевтика мақсадлари учун кашу; тиббий мақсадлар учун квассия; тиббий мақсадлар учун квебрахо; фармацевтика мақсадлари учун галл кислотаси; фармацевтика мақсадлари учун кислоталар; тиш протезлари учун елимлар; тиббий мақсадлар учун ёпишқоқ тасмалар; фармацевтика мақсадлари учун коллодий; оёқлар учун қадокларга қарши ҳалқалар; ревматизмга қарши ҳалқалар; доривор конфетлар; тиббий мақсадлар учун ангустиур пўслоғи; фармацевтика мақсадлари учун дарахтлар пўстлоқлари; кедр дарахти пўстлоғи (репеллент); тиббий мақсадлар учун кондураг пўстлоғи; кротон пўстлоғи; фармацевтика мақсадлари учун мангро дарахти пўстлоғи; фармацевтика мақсадлари учун миробалан пўстлоғи; тиббий мақсадлар учун хина дарахти пўстлоғи; доривор илдизлар; фармацевтика мақсадлари учун ровоч илдизлари; тиббий мақсадлар учун корпия; пархез

ва фармацевтика мақсадлари учун крахмал; фармацевтика мақсадлари учун креозот; тиббий мақсадлар учун қон; тиббий ва ветеринария мақсадлари учун микроорганизмлар экинлари; кураре; тишлар учун локлар; фармацевтика мақсадлари учун лакричник; лактоза; лейкопластирлар; ич қотишига қарши дорилар; тиббий мақсадлар учун лецитин; ветеринария мақсадлари учун лосьонлар; итлар учун лосьонлар; фармацевтика мақсадлари учун люпулин; фармацевтика мақсадлари учун магнезия; малҳам дорилар; фармацевтика мақсадлари учун малҳам дорилар; офтобдан куйишга малҳам дорилар; симбли малҳам дорилар; фармацевтика мақсадлари учун, совуқ уришидан сақловчи малҳам дорилар; боғлаш учун докалар; сўна, бўкалардан ҳимоя қилувчи малҳам дорилар; доривор мойлар; тиббий мақсадлар учун хантал мойи; тиббий мақсадлар учун камфора мойи; тиббий мақсадлар учун канақунжут мойи; фармацевтика мақсадлари учун терпентин мойи; тиббий мақсадлар учун шивит мойи; тишлар учун мастиклар; абразив стоматология материаллари; тиш қолиплари учун материаллар; тишларни пломбалаш учун материаллар; тиббий боғлаш материаллари; жарроҳлик боғлаш материаллари; медикаментлар; ветеринария мақсадлари учун медикаментлар; серотерапия учун медикаментлар; инсон учун медикаментлар; стоматология медикаментлари; ментол; микстуралар; тиббий мақсадлар учун молескин; оксилли сут; фармацевтика мақсадлари учун бодом сути; тиббий мақсадлар учун она асалари сути; фармацевтика мақсадлари учун сут ферментлари; тиббий мақсадлар учун ирланд мохи; болалар овқати учун ун; фармацевтика мақсадлари учун ун; фармацевтика мақсадлари учун зиғир уруғи уни; фармацевтика мақсадлари учун балиқ уни; ёпишқоқ пашшатутгичлар; фармацевтика мақсадлари учун ялпиз; аптека тўпламлари (портатив); тиббий мақсадлар учун пархез ичимликлар; тиббий мақсадлар учун солод сутидан ичимликлар; доривор дамламалар; йод настойкаси; фармацевтика мақсадлари учун эвкалипт настойкаси; тиббий мақсадлар учун настойкалар; оподельдок; фармацевтика мақсадлари учун қайнатмалар; ҳайвонлар учун паразитларга қарши бўйинбоғлар; фармацевтика мақсадлари учун лакрицали таёқчалар; олтингу-гуртли таёқчалар (дезинфекцияловчи воситалар); сийдик тута олмайдиғанлар учун панталонлар; фармацевтика мақсадлари учун пектинлар; сийдик тута олмайдиғанлар учун гигиеник йўргаклар; фармацевтика мақсадлари учун пепсинлар; фармацевтика мақсадлари учун пептонлар; тиббий мақсадлар учун водород пероксиди; фармацевтика мақсадлари учун ҳапдорилар; тиббий

зулуклар; қон плазмаси; тиббий пластирлар; тиббий мақсадлар учун ишлатиладиган кўз боғичлари; иссиқ компресслар учун боғичлар; компресслар учун боғичлар; жарроҳлик елка боғичлари; кадоқ ёстикчалари; кўкракдан эмизганда фойдаланиладиган ёстикчалар; тиббий помадалар; дарахт кўнғизчаларидан кукунлар; пиретрум кукуни; аёллар гигиена прокладкалари учун белбоғлар; антидиуретик препаратлар; тиббий ва ветеринария мақсадлари учун бактериал препаратлар; тиббий ва ветеринария мақсадлари учун бактериологик препаратлар; тиббий мақсадлар учун балзамли препаратлар; тиббий мақсадлар учун оксилли препаратлар; ветеринария мақсадлари учун биологик препаратлар; тиббий мақсадлар учун биологик препаратлар; ветеринария препаратлари; фармацевтика мақсадлари учун висмут препаратлари; витаминли препаратлар; тиббий мақсадлар учун диагностика препаратлари; ванналар учун даволовчи препаратлар; геморройни даволаш учун препаратлар; суяк қадокларини даволаш учун препаратлар; тиш чиқинни осонлаштирадиган препаратлар; куйган жойларга ишлов бериш учун препаратлар; тутатиш учун тиббий препаратлар; органотерапия учун препаратлар; ҳавони хушбўйлаш учун препаратлар; ҳавони тозалаш учун препаратлар; бронхларни кенгайтириш учун препаратлар; стериллаш учун препаратлар; тупрокни стериллаш учун препаратлар; қадокларни кетказиш учун препаратлар; қазғокни йўқотиш учун фармацевтик препаратлар; зарарли жонзотларни йўқотиш учун препаратлар; зарарли ўсимликларни йўқотиш учун препаратлар; уй замбуруғларини йўқотиш учун препаратлар; хашоратларнинг личинкаларини йўқотиш учун препаратлар; пашаларни йўқотиш учун препаратлар; сичқонларни йўқотиш учун препаратлар; ер моллюскаларини йўқотиш учун препаратлар; паразитларни йўқотиш учун препаратлар; терини парваришлаш учун фармацевтик препаратлар; контакт линзаларини тозалаш учун препаратлар; фармацевтика мақсадлари учун оҳакли препаратлар; ванналар учун доривор препаратлар; соч ўстириш учун тиббий препаратлар; опиумли препаратлар; спораларга қарши препаратлар; инсон ёки жониворлар учун микроэлементли препаратлар; сульфамидли доривор препаратлар; фармацевтика препаратлари; офтобдан куйишга қарши фармацевтика препаратлари; ветеринария мақсадлари учун ферментатив препаратлар; тиббий мақсадлар учун ферментатив препаратлар; кимёвий фармацевтика препаратлари; ветеринария мақсадлари учун кимёвий препаратлар; хомиладорлик диагностикаси учун кимёвий препаратлар; тиббий мақсадлар учун кимёвий препаратлар; қоракуя би-

лан зарарланган ғалла ўсимликларига ишлов бериш учун кимёвий препаратлар; зарарланган узумга ишлов бериш учун кимёвий препаратлар; мильдюга қарши ишлов бериш учун кимёвий препаратлар; филлоксерага қарши ишлов бериш учун кимёвий препаратлар; фармацевтика мақсадлари учун кимёвий препаратлар; совуқ олганда қўлланадиган препаратлар; куядан сақловчи препаратлар; кўз примочкалари; кўрғошинли малҳам; электрокардиографик электродлар учун кимёвий ўтказгичлар; тиббий мақсадлар учун оксилли озик-овқат маҳсулотлари; болалар озик-овқат маҳсулотлари; тиббий мақсадлар учун пархез озик-овқат маҳсулотлари; тиббий мақсадлар учун қўлланадиган ғаллага ишлов бериш учун қўшимча маҳсулотлар; аёллар гигиеник прокладкалари; трустиклар учун гигиеник прокладкалар; тиббий мақсадлар учун радиий; фармацевтика мақсадлари учун хлоралнинг сувли эритмаси; лейкопластирларни олиш учун эритгичлар; вагинал эритмалар; контакт линзалари учун эритмалар; тиббий ёки ветеринария мақсадлари учун кимёвий реактивлар; тиббий мақсадлар учун резина; стоматология мақсадлари учун резина; тиббий мақсадлар учун сақич; репеллент (тутатиш); репеллентлар; итлар учун репеллентлар; гигиеник салфеткалар, ёстикчалар; доривор воситалар билан шимдирилган салфеткалар; тиббий мақсадлар учун сассапариль; тиббий мақсадлар учун шакар; астмага қарши йиғма чой; чекишли свечалар; тиббий свечалар; фармацевтика мақсадлари учун зиғир уруғи; тиббий мақсадлар учун тамакисиз сигареталар; тиббий мақсадлар учун сиккативлвр; фармацевтика мақсадлари учун сироплар; фармацевтика мақсадлари учун скипидар; соғаётганда ишлатиладиган суртма; ветеринария мақсадлари учун суртмалар; тиббий мақсадлар учун суртмалар; уйку дорилари; фармацевтика мақсадлари учун ичимлик содаси; маъданли сувлардан ванна учун тузлар; даволаш ванналари учун тузлар; тиббий мақсадлар учун тузлар; тиббий мақсадлар учун калий тузлари; тиббий мақсадлар учун натрий тузлари; ҳидланадиган тузлар; маъданли сувлар таркибига кирувчи тузлар; фармацевтика мақсадлари учун солод; сунъий уруғлантириш учун сперма; тиббий спирт; стоматология мақсадлари учун кимматбаҳо металллар қотишмалари; фармацевтика мақсадлари учун қоракосов; анестезияловчи воситалар; антисептик воситалар; оғриқ қолдирувчи воситалар; тиббий мақсадлар учун ёрдамчи воситалар; боғловчи воситалар; гижжага қарши воситалар; гигиеник мақсадлар учун дезинфекцияловчи воситалар; кимёвий хожатхоналар учун дезинфекцияловчи воситалар; тиббий мақсадлар учун қўлланадиган иштахани камайити-

рувчи воситалар; озиш учун тиббий воситалар; паразитларни йўқотиш учун воситалар; оғиз бўшлиғини парваришлаш учун тиббий воситалар; иссиқликни туширувчи воситалар; қонни тозаловчи воситалар; ҳайвонлар учун ювиш воситалари; тиббий мақсадлар учун ювиш воситалари; мол учун ювиш воситалари; итлар учун ювиш воситалари; чипконга қарши воситалар; бош оғриғига қарши воситалар; терлашга қарши воситалар; оёқ терлашига қарши воситалар; ҳомиладоликдан сақловчи кимёвий воситалар; паразитларга қарши воситалар; ич сурадиган воситалар; тетиклантирувчи воситалар (доривор препаратлар); асабларни мустаҳкамловчи воситалар; овқат ҳазм бўлишига ёрдам берувчи фармацевтик воситалар; бактериялар экинлари учун озиклантирувчи муҳитлар; стероидлар; стрихнин; зардоблар; нашатир таблеткалари; аёллар учун гигиеник тампонлар; тузалиш учун тампонлар; фармацевтика мақсадлари учун тимол; жарроҳлик тўқималари; даволаш мақсадлари учун чекилувчи ўсимликлар; доривор ўсимликлар; транквилизаторлар; жарроҳлик трансплантатлари (тирик тўқималар); аёллар гигиеник трусыклар; фармацевтика мақсадлари учун ёғоч кўмир; тиббий мақсадлар учун укроп; тиш протезлари учун фарфор; фармацевтика мақсадлари учун феноллар; ветеринария мақсадлари учун ферментлар; тиббий мақсадлар учун ферментлар; фармацевтика мақсадлари учун ферментлар; фармацевтика мақсадлари учун формальдегид; фармацевтика мақсадлари учун фосфатлар; фунгицидлар; тиббий мақсадлар учун хинин; тиббий мақсадлар учун хинолин; диабетлар нони; хлороформ; фармацевтика мақсадлари учун олтингургурт ранги; ҳайвонлар туёғи учун цемент; жарроҳлик ва ортопедия учун суяк цементи; тиш цементлари; тиббий мақсадлар учун ўтли чойлар; озиш учун тиббий чой; фармацевтика мақсадлари учун эвкалипт; тамаки экстрактлари (инсектицидлар); фармацевтика мақсадлари учун хмел экстрактлари; эликсирлар (фармацевтика препаратлари); фармацевтика мақсадлари учун оддий эфирлар; фармацевтика мақсадлари учун мураккаб эфирлар; фармацевтика мақсадлари учун мураккаб целлюлозали эфирлар; фармацевтика мақсадлари учун оддий целлюлозали эфирлар; ююба (йўтал таблеткалари); каламуш заҳари; заҳарлар; бактериал заҳарлар; ялапа.

5 Акарициды; аконитин; алкалоиды для медицинских целей; альгициды; альдегиды для фармацевтических целей; амальгамы зубные из золота; амальгамы стоматологические; аминокислоты для ветеринарных целей; аминокислоты

для медицинских целей; антибиотики; ацетат алюминия для фармацевтических целей; ацетаты для фармацевтических целей; бактерициды; бальзамы для медицинских целей; бандажи гигиенические; бандажи перевязочные; биоциды; браслеты для медицинских целей; браслеты противоревматические; бром для фармацевтических целей; бумага для горчичников; бумага клейкая от мух; бумага с особой пропиткой от моли; вазелин для медицинских целей; вакцины; ванны кислородные; вата асептическая, антисептическая; вата гигроскопическая; вата для медицинских целей; вещества диетические для медицинских целей; вещества контрастные радиологические для медицинских целей; вещества питательные для микроорганизмов; вещества радиоактивные для медицинских целей; висмут азотнокислый основной для фармацевтических целей; вода мелиссовая для фармацевтических целей; вода морская для лечебных ванн; воды минеральные для медицинских целей; воды термальные; волокна съедобных растений (не для употребления в пищу); воск формовочный для стоматологических целей; газы для медицинских целей; гваякол для фармацевтических целей; гематоген; гемоглобин; гидрастин; гидрастинин; глицерин для медицинских целей; глицерофосфаты; глюкоза для медицинских целей; горечавка для фармацевтических целей; гормоны для медицинских целей; горчица для фармацевтических целей; горчичники; грязи для ванн; грязи лечебные; гуммигут для медицинских целей; гурьюн-бальзам для медицинских целей; дезодоранты (за исключением предназначенных для личного пользования); диастаза для медицинских целей; дигиталин; добавки кормовые для медицинских целей; добавки минеральные пищевые; добавки пищевые для медицинских целей; дрожжи для фармацевтических целей; желатин для медицинских целей; жир рыбий; изотопы для медицинских целей; инсектициды; йод для фармацевтических целей; йодиды для фармацевтических целей; йодиды щелочных металлов для фармацевтических целей; йодоформ; каломель; камень виннокислый кислый для фармацевтических целей; камень винный для фармацевтических целей; камфора для медицинских целей; капсулы для лекарств; капсулы для фармацевтических целей; карамельки для медицинских целей; карандаши гемостатические; карандаши для лечения бородавок; карандаши каустические; кардонил (противопаразитарное средство); каустики для фармацевтических целей; кашу для фармацевтических целей; квасция для медицинских целей; квебрахо для медицинских целей; кислота галловая для фармацевти-

ческих целей; кислоты для фармацевтических целей; клеи для зубных протезов; клейкие ленты для медицинских целей; коллодий для фармацевтических целей; кольца противомозольные для ног; кольца противоревматические; конфеты лекарственные; кора ангустура для медицинских целей; кора деревьев для фармацевтических целей; кора кедрового дерева (репеллент); кора кондураговая для медицинских целей; кора кротонная; кора мангрового дерева для фармацевтических целей; кора миробалана для фармацевтических целей; кора хинного дерева для медицинских целей; корни лекарственные; корни ревеня для фармацевтических целей; корпия для медицинских целей; крахмал для диетических или фармацевтических целей; креозот для фармацевтических целей; кровь для медицинских целей; культуры микроорганизмов для медицинских или ветеринарных целей; кураре; лаки для зубов; лакричник для фармацевтических целей; лактоза; лейкопластыри; лекарства от запоров; лецитин для медицинских целей; лосьоны для ветеринарных целей; лосьоны для собак; лосьоны для фармацевтических целей; люпулин для фармацевтических целей; магнезия для фармацевтических целей; мази; мази для фармацевтических целей; мази от солнечных ожогов; мази ртутные; мази, предохраняющие от обморожения, для фармацевтических целей; марля для перевязок; масла для защиты от слепней, оводов; масла лекарственные; масло горчичное для медицинских целей; масло камфорное для медицинских целей; масло касторовое для медицинских целей; масло терпентинное для фармацевтических целей; масло укропное для медицинских целей; мастики для зубов; материалы абразивные стоматологические; материалы для зубных слепков; материалы для пломбирования зубов; материалы перевязочные медицинские; материалы хирургические перевязочные; медикаменты; медикаменты для ветеринарных целей; медикаменты для серотерапии; медикаменты для человека; медикаменты стоматологические; ментол; микстуры; молескин для медицинских целей; молоко белковое; молоко миндальное для фармацевтических целей; молочко пчелиное маточное для медицинских целей; молочные ферменты для фармацевтических целей; мох ирландский для медицинских целей; мука для детского питания; мука для фармацевтических целей; мука из льняного семени для фармацевтических целей; мука рыбная для фармацевтических целей; мухоловки клейкие; мята для фармацевтических целей; наборы аптекарские (портативные); напитки диетические для медицинских целей; напитки из солодового молока для

медицинских целей; настои лекарственные; настойка йода; настойка эвкалипта для фармацевтических целей; настойки для медицинских целей; оподельдок; отвары для фармацевтических целей; ошейники противопаразитарные для животных; палочки лакричные для фармацевтических целей; палочки серные (дезинфицирующие средства); панталоны гигиенические для страдающих недержанием; пектины для фармацевтических целей; пленки гигиенические для страдающих недержанием; пепсины для фармацевтических целей; пептоны для фармацевтических целей; пероксид водорода для медицинских целей; пилюли для фармацевтических целей; пиявки медицинские; плазма крови; пластыри медицинские; повязки глазные, используемые в медицинских целях; повязки для горячих компрессов; повязки для компрессов; повязки наплечные хирургические; подушечки мозольные; подушечки, используемые при кормлении грудью; помады медицинские; порошок из шпанских мушек; порошок пиретрума; пояса для гигиенических женских прокладок; препараты антидиуретические; препараты бактериальные для медицинских и ветеринарных целей; препараты бактериологические для медицинских или ветеринарных целей; препараты бальзамические для медицинских целей; препараты белковые для медицинских целей; препараты биологические для ветеринарных целей; препараты биологические для медицинских целей; препараты ветеринарные; препараты висмута для фармацевтических целей; препараты витаминные; препараты диагностические для медицинских целей; препараты для ванн лечебные; препараты для лечения геморроя; препараты для лечения костных мозолей; препараты для облегчения прорезывания зубов; препараты для обработки ожогов; препараты для окулирования медицинские; препараты для органотерапии; препараты для освежения воздуха; препараты для очистки воздуха; препараты для расширения бронхов; препараты для стерилизации; препараты для стерилизации почвы; препараты для удаления мозолей; препараты для удаления перхоти фармацевтические; препараты для уничтожения вредных животных; препараты для уничтожения вредных растений; препараты для уничтожения домашних грибов; препараты для уничтожения личинок насекомых; препараты для уничтожения мух; препараты для уничтожения мышей; препараты для уничтожения наземных моллюсков; препараты для уничтожения паразитов; препараты для ухода за кожей фармацевтические; препараты для чистки контактных линз; препараты известковые для фармацевтических целей; препараты

лекарственные для ванн; препараты медицинские для выращивания волос; препараты опиумные; препараты противоспоровые; препараты с микроэлементами для человека или животных; препараты сульфамидные лекарственные; препараты фармацевтические; препараты фармацевтические от солнечных ожогов; препараты ферментативные для ветеринарных целей; препараты ферментативные для медицинских целей; препараты химико-фармацевтические; препараты химические для ветеринарных целей; препараты химические для диагностики беременности; препараты химические для медицинских целей; препараты химические для обработки злаков, пораженных головней; препараты химические для обработки пораженного винограда; препараты химические для обработки против милдью; препараты химические для обработки против филлоксеры; препараты химические для фармацевтических целей; препараты, используемые при обморожении; препараты, предохраняющие от моли; примочки глазные; примочки свинцовые; проводники химические для электрокардиографических электродов; продукты белковые пищевые для медицинских целей; продукты детского питания; продукты диетические пищевые для медицинских целей; продукты обработки хлебных злаков, побочные, используемые для медицинских целей; прокладки гигиенические женские; прокладки для трусов гигиенические; радиш для медицинских целей; раствор хлорала водный для фармацевтических целей; растворители для удаления лейкопластырей; растворы вагинальные; растворы для контактных линз; реактивы химические для медицинских или ветеринарных целей; резина для медицинских целей; резина для стоматологических целей; резинка жевательная для медицинских целей; репеллент (окуривание); репелленты; репелленты для собак; салфетки, подушечки гигиенические; салфетки, пропитанные лекарственными средствами; сассапариль для медицинских целей; сахар для медицинских целей; сбор чайный противоастматический; свечи курительные; свечи медицинские; семя льняное для фармацевтических целей; сигареты, не содержащие табак, для медицинских целей; сиккаты для медицинских целей; сиропы для фармацевтических целей; скипидар для фармацевтических целей; смазка используемая при доении; смазки для ветеринарных целей; смазки для медицинских целей; снотворные; сода питьевая для фармацевтических целей; соли для ванн из минеральных вод; соли для лечебных ванн; соли для медицинских целей; соли калия для медицинских целей; соли натрия для медицинских целей; соли

нужательные; соли, входящие в состав минеральных вод; солод для фармацевтических целей; сперма для искусственного оплодотворения; спирт медицинский; сплавы благородных металлов для стоматологических целей; спорынья для фармацевтических целей; средства анестезирующие; средства антисептические; средства болеутоляющие; средства вспомогательные для медицинских целей; средства вяжущие; средства глистогонные; средства дезинфицирующие для гигиенических целей; средства дезинфицирующие для химических туалетов; средства для подавления аппетита, используемые в медицинских целях; средства для похудения медицинские; средства для уничтожения паразитов; средства для ухода за полостью рта медицинские; средства жаропонижающие; средства кровоочистительные; средства моющие для животных; средства моющие для медицинских целей; средства моющие для скота; средства моющие для собак; средства нарывные; средства от головной боли; средства против потения; средства против потения ног; средства противозачаточные химические; средства противопаразитарные; средства слабительные; средства тонизирующие (лекарственные препараты); средства укрепляющие нервы; средства, способствующие пищеварению, фармацевтические; среды питательные для культур бактерий; стероиды; стрихнин; сыворотки; таблетки нашатыря; тампоны гигиенические для женщин; тампоны для заживления; тимол для фармацевтических целей; ткани хирургические; травы курительные для лечебных целей; травы лекарственные; транквилизаторы; трансплантаты хирургические (живые ткани); трусы гигиенические женские; уголь древесный для фармацевтических целей; укроп для медицинских целей; фарфор для зубных протезов; фенолы для фармацевтических целей; ферменты для ветеринарных целей; ферменты для медицинских целей; ферменты для фармацевтических целей; формальдегид для фармацевтических целей; фосфаты для фармацевтических целей; фунгициды; хинин для медицинских целей; хинолин для медицинских целей; хлеб диабетический; хлороформ; цвет серный для фармацевтических целей; цемент для копыт животных; цемент костный для хирургии и ортопедии; цементы зубные; чаи травяные для медицинских целей; чай для похудения медицинский; эвкалипт для фармацевтических целей; экстракты табака (инсектициды); экстракты хмеля для фармацевтических целей; эликсиры (фармацевтические препараты); эфиры простые для фармацевтических целей; эфиры сложные для фармацевтических целей; эфиры сложные целлюлозные для фарма-

цветических целей; эфиры целлюлозные простые для фармацевтических целей; ююба (таблетки от кашля); яд крысиный; яды; яды бактериальные; ялапа.

(111) MGU 19791

(151) 27.07.2010

(181) 02.11.2019

(210) MGU 2009 1627

(220) 02.11.2009

(732) "ROTA PHARM" mas'uliyati cheklangan jamiyati, UZ

Общество с ограниченной ответственностью "ROTA PHARM", UZ

(540)

# ERMETIN

(511)

5 Акарицидлар; аконитин; тиббий мақсадлар учун алколоидлар; альгицидлар; фармацевтика мақсадлари учун альдегидлар; олтиндан тиш амальгамалари; стоматология амальгамалари; ветеринария мақсадлари учун аминокислоталар; антибиотиклар; фармацевтика мақсадлари учун алюминий ацетати; фармацевтика мақсадлари учун ацетатлар; бактерицидлар; тиббий мақсадлар учун бальзамлар; гигиена бандажлари; боғлаш бандажлари; биоцидлар; тиббий мақсадлар учун билакузуклар; ревматизмга қарши билакузуклар; фармацевтика мақсадлари учун бром; горчичниклар учун қоғоз; пашшага қарши ёпишқоқ қоғоз; куяга қарши махсус сингдирилган қоғоз; тиббий мақсадлар учун вазелин; вакциналар; кислород ванналари; асептик, антисептик пахта; гигроскопик пахта; тиббий мақсадлар учун пахта; тиббий мақсадлар учун пархез моддалар; тиббий мақсадлар учун контраст радиологик моддалар; микроорганизмлар учун озик моддалари; тиббий мақсадлар учун радиоактив моддалар; фармацевтика мақсадлари учун асосий нордон азотли висмут; тиббий мақсадлар учун лимонўтли сув; шифоли ванналар учун денгиз суви; тиббий мақсадлар учун минерал сувлар; термал сувлар; еб бўладиган ўсимликларнинг толалари (овқатга ишлатиш учун эмас); стоматология мақсадлари учун формаловчи мум; тиббий мақсадлар учун газлар; фармацевтика мақсадлари учун гваякол; гематоген; гемоглабин; гидрастин; гидрастинин; тиббий мақсадлар учун глицерин; глицерофосфатлар; тиббий мақсадлар учун глюкоза; фармацевтика мақсадлари учун газак ўт; тиббий мақсадлар учун гормонлар; фармацевтика мақсадлари учун хантал; горчичниклар; ванналар учун балчиқлар; шифо балчиқлари; тиббий мақсадлар учун гуммигут; тиббий

мақсадлар учун гурьон-бальзам; дезодорантлар (шахсий фойдаланишга мўлжалланганларидан ташқари); тиббий мақсадлар учун диастаза; дигиталин; тиббий мақсадлар учун ем қўшимчалари; минерал озик-овқат қўшимчалари; фармацевтика мақсадлари учун хамиртурушлар; тиббий мақсадлар учун желатин; балиқ мойи; тиббий мақсадлар учун изотоплар; инсектицидлар; фармацевтика мақсадлари учун йод; фармацевтика мақсадлари учун йодидлар; фармацевтика мақсадлари учун ишқорий металлларнинг йодидлари; йодоформ; каломель; фармацевтика мақсадлари учун нордон виноли-нордон тош; фармацевтика мақсадлари учун виноли тош; тиббий мақсадлар учун камфора; дорилар учун капсулалар; фармацевтика мақсадлари учун капсулалар; фармацевтика мақсадлари учун карамелкалар; гемостатик қаламлар; сўгалларни даволаш учун қаламлар; каустик қаламлар; кардонил (паразитларга қарши восита); фармацевтика мақсадлари учун каустиклар; фармацевтика мақсадлари учун кашу; тиббий мақсадлар учун квассия; тиббий мақсадлар учун квебрахо; фармацевтика мақсадлари учун галл кислотаси; фармацевтика мақсадлари учун кислоталар; тиш протезлари учун елимлар; тиббий мақсадлар учун ёпишқоқ тасмалар; фармацевтика мақсадлари учун коллодий; оёқлар учун қадокларга қарши халқалар; ревматизмга қарши халқалар; доривор конфетлар; тиббий мақсадлар учун ангустур пўслоғи; фармацевтика мақсадлари учун дарахтлар пўстлоқлари; кедр дарахти пўстлоғи (репеллент); тиббий мақсадлар учун кондураг пўстлоғи; кротон пўстлоғи; фармацевтика мақсадлари учун мангро дарахти пўстлоғи; фармацевтика мақсадлари учун миробалан пўстлоғи; тиббий мақсадлар учун хина дарахти пўстлоғи; доривор илдизлар; фармацевтика мақсадлари учун ровоч илдизлари; тиббий мақсадлар учун корпия; пархез ва фармацевтика мақсадлари учун крахмал; фармацевтика мақсадлари учун креозот; тиббий мақсадлар учун қон; тиббий ва ветеринария мақсадлари учун микроорганизмлар экинлари; кураре; тишлар учун локлар; фармацевтика мақсадлари учун лакричник; лактоза; лейкопластирлар; ич қотишига қарши дорилар; тиббий мақсадлар учун лецитин; ветеринария мақсадлари учун лосьонлар; итлар учун лосьонлар; фармацевтика мақсадлари учун люпулин; фармацевтика мақсадлари учун магнезия; малҳам дорилар; фармацевтика мақсадлари учун малҳам дорилар; офтобдан куйишга малҳам дорилар; симбли малҳам дорилар; фармацевтика мақсадлари учун, совуқ уришидан сақловчи малҳам дорилар; боғлаш учун докалар; сўна, бўқалардан химоя қилувчи малҳам дорилар; доривор мой-



лар; тиббий мақсадлар учун хантал мойи; тиббий мақсадлар учун камфора мойи; тиббий мақсадлар учун канақунжут мойи; фармацевтика мақсадлари учун терпентин мойи; тиббий мақсадлар учун шивит мойи; тишлар учун мастиклар; абразив стоматология материаллари; тиш қолиплари учун материаллар; тишларни пломбалаш учун материаллар; тиббий боғлаш материаллари; жарроҳлик боғлаш материаллари; медикаментлар; ветеринария мақсадлари учун медикаментлар; серотерапия учун медикаментлар; инсон учун медикаментлар; стоматология медикаментлари; ментол; микстуралар; тиббий мақсадлар учун молескин; оксилли сут; фармацевтика мақсадлари учун бодом сути; тиббий мақсадлар учун она асалари сути; фармацевтика мақсадлари учун сут ферментлари; тиббий мақсадлар учун ирланд мохи; болалар овқати учун ун; фармацевтика мақсадлари учун ун; фармацевтика мақсадлари учун зиғир уруғи уни; фармацевтика мақсадлари учун балиқ уни; ёпишқоқ пашшатутгичлар; фармацевтика мақсадлари учун ялпиз; аптека тўпламлари (портатив); тиббий мақсадлар учун пархез ичимликлар; тиббий мақсадлар учун солод сутидан ичимликлар; доривор дамламалар; йод настойкаси; фармацевтика мақсадлари учун эвкалипт настойкаси; тиббий мақсадлар учун настойкалар; оподельдок; фармацевтика мақсадлари учун қайнатмалар; ҳайвонлар учун паразитларга қарши бўйинбоғлар; фармацевтика мақсадлари учун лакрицали таёқчалар; олтингурутли таёқчалар (дезинфекцияловчи воситалар); сийдик тута олмайдиганлар учун панталонлар; фармацевтика мақсадлари учун пектинлар; сийдик тута олмайдиганлар учун гигиеник йўрғаклар; фармацевтика мақсадлари учун пепсинлар; фармацевтика мақсадлари учун пептонлар; тиббий мақсадлар учун водород пероксиди; фармацевтика мақсадлари учун ҳапдорилар; тиббий зулуклар; қон плазмаси; тиббий пластирлар; тиббий мақсадлар учун ишлатиладиган кўз боғичлари; иссиқ компресслар учун боғичлар; компресслар учун боғичлар; жарроҳлик елка боғичлари; кадоқ ёстикчалари; кўкракдан эмизганда фойдаланиладиган ёстикчалар; тиббий помадалар; дарахт қўнғизчаларидан кукунлар; пиретрум кукуни; аёллар гигиена прокладкалари учун белбоғлар; антидиуретик препаратлар; тиббий ва ветеринария мақсадлари учун бактериал препаратлар; тиббий ва ветеринария мақсадлари учун бактериологик препаратлар; тиббий мақсадлар учун балзамли препаратлар; тиббий мақсадлар учун оксилли препаратлар; ветеринария мақсадлари учун биологик препаратлар; тиббий мақсадлар учун биологик препаратлар; ветеринария препаратлари; фармацевтика мақсадлари учун

висмут препаратлари; витаминли препаратлар; тиббий мақсадлар учун диагностика препаратлари; ванналар учун даволовчи препаратлар; геморройни даволаш учун препаратлар; суяк қадокларини даволаш учун препаратлар; тиш чиқинни осонлаштирадиган препаратлар; куйган жойларга ишлов бериш учун препаратлар; тутатиш учун тиббий препаратлар; органотерапия учун препаратлар; ҳавони хушбўйлаш учун препаратлар; ҳавони тозалаш учун препаратлар; бронхларни кенгайтириш учун препаратлар; стериллаш учун препаратлар; тупрокни стериллаш учун препаратлар; кадоқларни кетказиш учун препаратлар; қазғокни йўқотиш учун фармацевтик препаратлар; зарарли жонзотларни йўқотиш учун препаратлар; зарарли ўсимликларни йўқотиш учун препаратлар; уй замбуруғларини йўқотиш учун препаратлар; хашоратларнинг личинкаларини йўқотиш учун препаратлар; пашаларни йўқотиш учун препаратлар; сичқонларни йўқотиш учун препаратлар; ер моллюскаларини йўқотиш учун препаратлар; паразитларни йўқотиш учун препаратлар; терини парваришлаш учун фармацевтик препаратлар; контакт линзаларини тозалаш учун препаратлар; фармацевтика мақсадлари учун оҳакли препаратлар; ванналар учун доривор препаратлар; соч ўстириш учун тиббий препаратлар; опиумли препаратлар; спораларга қарши препаратлар; инсон ёки жониворлар учун микроэлементли препаратлар; сульфамидли доривор препаратлар; фармацевтика препаратлари; офтобдан куйишга қарши фармацевтика препаратлари; ветеринария мақсадлари учун ферментатив препаратлар; тиббий мақсадлар учун ферментатив препаратлар; кимёвий фармацевтика препаратлари; ветеринария мақсадлари учун кимёвий препаратлар; хомиладорлик диагностикаси учун кимёвий препаратлар; тиббий мақсадлар учун кимёвий препаратлар; қорақуя билан зарарланган ғалла ўсимликларига ишлов бериш учун кимёвий препаратлар; зарарланган узумга ишлов бериш учун кимёвий препаратлар; мильдюга қарши ишлов бериш учун кимёвий препаратлар; филлоксегага қарши ишлов бериш учун кимёвий препаратлар; фармацевтика мақсадлари учун кимёвий препаратлар; совуқ олганда қўлланадиган препаратлар; қуядан сақловчи препаратлар; кўз примочкалари; қўрғошинли малҳам; электрокардиографик электродлар учун кимёвий ўтказгичлар; тиббий мақсадлар учун оксилли озиқ-овқат маҳсулотлари; болалар озиқ-овқат маҳсулотлари; тиббий мақсадлар учун пархез озиқ-овқат маҳсулотлари; тиббий мақсадлар учун қўлланадиган ғаллага ишлов бериш учун қўшимча маҳсулотлар; аёллар гигиеник прокладкалари; трусиклар учун гигиеник проклад-

калар; тиббий мақсадлар учун радий; фармацевтика мақсадлари учун хлоралнинг сувли эритмаси; лейкопластирларни олиш учун эритгичлар; вагинал эритмалар; контакт линзалари учун эритмалар; тиббий ёки ветеринария мақсадлари учун кимёвий реактивлар; тиббий мақсадлар учун резина; стоматология мақсадлари учун резина; тиббий мақсадлар учун сақич; репеллент (тутатиш); репеллентлар; итлар учун репеллентлар; гигиеник салфеткалар, ёстикчалар; доривор воситалар билан шимдирилган салфеткалар; тиббий мақсадлар учун сассапариль; тиббий мақсадлар учун шакар; астмага қарши йиғма чой; чекишли свечалар; тиббий свечалар; фармацевтика мақсадлари учун зиғир уруғи; тиббий мақсадлар учун тамакисиз сигареталар; тиббий мақсадлар учун сиккативлвр; фармацевтика мақсадлари учун сироплар; фармацевтика мақсадлари учун скипидар; соғаётганда ишлатиладиган суртма; ветеринария мақсадлари учун суртмалар; тиббий мақсадлар учун суртмалар; уйку дорилари; фармацевтика мақсадлари учун ичимлик содаси; маъданли сувлардан ванна учун тузлар; даволаш ванналари учун тузлар; тиббий мақсадлар учун тузлар; тиббий мақсадлар учун калий тузлари; тиббий мақсадлар учун натрий тузлари; ҳидланадиган тузлар; маъданли сувлар таркибига кирувчи тузлар; фармацевтика мақсадлари учун солод; сунъий уруғлантириш учун сперма; тиббий спирт; стоматология мақсадлари учун қимматбаҳо металллар қотишмалари; фармацевтика мақсадлари учун қоракосов; анестезияловчи воситалар; антисептик воситалар; оғриқ қолдирувчи воситалар; тиббий мақсадлар учун ёрдамчи воситалар; боғловчи воситалар; гижжага қарши воситалар; гигиеник мақсадлар учун дезинфекцияловчи воситалар; кимёвий хожатхоналар учун дезинфекцияловчи воситалар; тиббий мақсадлар учун қўлланадиган иштаҳани камайтирувчи воситалар; озиш учун тиббий воситалар; паразитларни йўқотиш учун воситалар; оғиз бўшлиғини парваришlash учун тиббий воситалар; иссиқликни туширувчи воситалар; қонни тозаловчи воситалар; ҳайвонлар учун ювиш воситалари; тиббий мақсадлар учун ювиш воситалари; мол учун ювиш воситалари; итлар учун ювиш воситалари; чипконга қарши воситалар; бош оғриғига қарши воситалар; терлашга қарши воситалар; оёқ терлашига қарши воситалар; ҳомиладоликдан сақловчи кимёвий воситалар; паразитларга қарши воситалар; ич сурадиган воситалар; тетиклантирувчи воситалар (доривор препаратлар); асабларни мустаҳкамловчи воситалар; овқат ҳазм бўлишига ёрдам берувчи фармацевтик воситалар; бактериялар экинлари учун озиклантирувчи муҳитлар; стероидлар; стрих-

нин; зардоблар; нашатир таблеткалари; аёллар учун гигиеник тампонлар; тузалиш учун тампонлар; фармацевтика мақсадлари учун тимол; жарроҳлик тўқималари; даволаш мақсадлари учун чекилувчи ўсимликлар; доривор ўсимликлар; транквилизаторлар; жарроҳлик трансплантатлари (тирик тўқималар); аёллар гигиеник трустиклари; фармацевтика мақсадлари учун ёғоч қўмир; тиббий мақсадлар учун укроп; тиш протезлари учун фарфор; фармацевтика мақсадлари учун феноллар; ветеринария мақсадлари учун ферментлар; тиббий мақсадлар учун ферментлар; фармацевтика мақсадлари учун ферментлар; фармацевтика мақсадлари учун формальдегид; фармацевтика мақсадлари учун фосфатлар; фунгицидлар; тиббий мақсадлар учун хинин; тиббий мақсадлар учун хинолин; диабетлар нони; хлороформ; фармацевтика мақсадлари учун олтингургурт ранги; ҳайвонлар туёғи учун цемент; жарроҳлик ва ортопедия учун суяк цементи; тиш цементлари; тиббий мақсадлар учун ўтли чойлар; озиш учун тиббий чой; фармацевтика мақсадлари учун эвкалипт; тамаки экстрактлари (инсектицидлар); фармацевтика мақсадлари учун хмел экстрактлари; эликсирлар (фармацевтика препаратлари); фармацевтика мақсадлари учун оддий эфирлар; фармацевтика мақсадлари учун мураккаб эфирлар; фармацевтика мақсадлари учун мураккаб целлюлозали эфирлар; фармацевтика мақсадлари учун оддий целлюлозали эфирлар; ююба (йўтал таблеткалари); каламуш захари; захарлар; бактериал захарлар; ялапа.

5 Акарициды; аконитин; алкалоиды для медицинских целей; альгициды; альдегиды для фармацевтических целей; амальгамы зубные из золота; амальгамы стоматологические; аминокислоты для ветеринарных целей; аминокислоты для медицинских целей; антибиотики; ацетат алюминия для фармацевтических целей; ацетаты для фармацевтических целей; бактерициды; бальзамы для медицинских целей; бандажи гигиенические; бандажи перевязочные; биоциды; браслеты для медицинских целей; браслеты противоревматические; бром для фармацевтических целей; бумага для горчичников; бумага клейкая от мух; бумага с особой пропиткой от моли; вазелин для медицинских целей; вакцины; ванны кислородные; вата асептическая, антисептическая; вата гигроскопическая; вата для медицинских целей; вещества диетические для медицинских целей; вещества контрастные радиологические для медицинских целей; вещества питательные для микроорганизмов; вещества радиоактивные для медицинских целей; висмут азот-

нокислый основной для фармацевтических целей; вода мелиссовая для фармацевтических целей; вода морская для лечебных ванн; воды минеральные для медицинских целей; воды термальные; волокна съедобных растений (не для употребления в пищу); воск формовочный для стоматологических целей; газы для медицинских целей; гваякол для фармацевтических целей; гематоген; гемоглобин; гидрастин; гидрастинин; глицерин для медицинских целей; глицерофосфаты; глюкоза для медицинских целей; горечавка для фармацевтических целей; гормоны для медицинских целей; горчица для фармацевтических целей; горчичники; грязи для ванн; грязи лечебные; гуммигут для медицинских целей; гурьон-бальзам для медицинских целей; дезодоранты (за исключением предназначенных для личного пользования); диастаза для медицинских целей; дигиталин; добавки кормовые для медицинских целей; добавки минеральные пищевые; добавки пищевые для медицинских целей; дрожжи для фармацевтических целей; желатин для медицинских целей; жир рыбий; изотопы для медицинских целей; инсектициды; йод для фармацевтических целей; йодиды для фармацевтических целей; йодиды щелочных металлов для фармацевтических целей; йодоформ; каломель; камень виннокислый кислый для фармацевтических целей; камень винный для фармацевтических целей; камфора для медицинских целей; капсулы для лекарств; капсулы для фармацевтических целей; карамельки для медицинских целей; карандаши гемостатические; карандаши для лечения бородавок; карандаши каустические; кардонил (противопаразитарное средство); каустики для фармацевтических целей; кашу для фармацевтических целей; квасция для медицинских целей; квебрахо для медицинских целей; кислота галловая для фармацевтических целей; кислоты для фармацевтических целей; клеи для зубных протезов; клейкие ленты для медицинских целей; коллодий для фармацевтических целей; кольца противомозольные для ног; кольца противоревматические; конфеты лекарственные; кора ангустура для медицинских целей; кора деревьев для фармацевтических целей; кора кедрового дерева (репеллент); кора кондураговая для медицинских целей; кора кротонная; кора мангрового дерева для фармацевтических целей; кора миробалана для фармацевтических целей; кора хинного дерева для медицинских целей; корни лекарственные; корни ревеня для фармацевтических целей; корпия для медицинских целей; крахмал для диетических или фармацевтических целей; креозот для фармацевтических целей; кровь для медицинских

целей; культуры микроорганизмов для медицинских или ветеринарных целей; кураре; лаки для зубов; лакричник для фармацевтических целей; лактоза; лейкопластыри; лекарства от запоров; лецитин для медицинских целей; лосьоны для ветеринарных целей; лосьоны для собак; лосьоны для фармацевтических целей; люпулин для фармацевтических целей; магнезия для фармацевтических целей; мази; мази для фармацевтических целей; мази от солнечных ожогов; мази ртутные; мази, предохраняющие от обморожения, для фармацевтических целей; марля для перевязок; масла для защиты от слепней, оводов; масла лекарственные; масло горчичное для медицинских целей; масло камфорное для медицинских целей; масло касторовое для медицинских целей; масло терпентинное для фармацевтических целей; масло укропное для медицинских целей; мастики для зубов; материалы абразивные стоматологические; материалы для зубных слепков; материалы для пломбирования зубов; материалы перевязочные медицинские; материалы хирургические перевязочные; медикаменты; медикаменты для ветеринарных целей; медикаменты для серотерапии; медикаменты для человека; медикаменты стоматологические; ментол; микстуры; молескин для медицинских целей; молоко белковое; молоко миндальное для фармацевтических целей; молочко пчелиное маточное для медицинских целей; молочные ферменты для фармацевтических целей; мох ирландский для медицинских целей; мука для детского питания; мука для фармацевтических целей; мука из льняного семени для фармацевтических целей; мука рыбная для фармацевтических целей; мухоловки клейкие; мята для фармацевтических целей; наборы аптекарские (портативные); напитки диетические для медицинских целей; напитки из солодового молока для медицинских целей; настои лекарственные; настойка йода; настойка эвкалипта для фармацевтических целей; настойки для медицинских целей; оподельдок; отвары для фармацевтических целей; ошейники противопаразитарные для животных; палочки лакричные для фармацевтических целей; палочки серные (дезинфицирующие средства); панталоны гигиенические для страдающих недержанием; пектины для фармацевтических целей; пленки гигиенические для страдающих недержанием; пепсины для фармацевтических целей; пептоны для фармацевтических целей; пероксид водорода для медицинских целей; пилюли для фармацевтических целей; пиявки медицинские; плазма крови; пластыри медицинские; повязки глазные, используемые в медицинских целях; повязки для горячих компрессов;

повязки для компрессов; повязки наплечные хирургические; подушечки мозольные; подушечки, используемые при кормлении грудью; мады медицинские; порошок из шпанских мушек; порошок пиретрума; пояса для гигиенических женских прокладок; препараты антидиуретические; препараты бактериальные для медицинских и ветеринарных целей; препараты бактериологические для медицинских или ветеринарных целей; препараты бальзамические для медицинских целей; препараты белковые для медицинских целей; препараты биологические для ветеринарных целей; препараты биологические для медицинских целей; препараты ветеринарные; препараты висмута для фармацевтических целей; препараты витаминные; препараты диагностические для медицинских целей; препараты для ванн лечебные; препараты для лечения геморроя; препараты для лечения костных мозолей; препараты для облегчения прорезывания зубов; препараты для обработки ожогов; препараты для окулирования медицинские; препараты для органотерапии; препараты для освежения воздуха; препараты для очистки воздуха; препараты для расширения бронхов; препараты для стерилизации; препараты для стерилизации почвы; препараты для удаления мозолей; препараты для удаления перхоти фармацевтические; препараты для уничтожения вредных животных; препараты для уничтожения вредных растений; препараты для уничтожения домашних грибов; препараты для уничтожения личинок насекомых; препараты для уничтожения мух; препараты для уничтожения мышей; препараты для уничтожения наземных моллюсков; препараты для уничтожения паразитов; препараты для ухода за кожей фармацевтические; препараты для чистки контактных линз; препараты известковые для фармацевтических целей; препараты лекарственные для ванн; препараты медицинские для выращивания волос; препараты опиумные; препараты противоспоровые; препараты с микроэлементами для человека или животных; препараты сульфамидные лекарственные; препараты фармацевтические; препараты фармацевтические от солнечных ожогов; препараты ферментативные для ветеринарных целей; препараты ферментативные для медицинских целей; препараты химико-фармацевтические; препараты химические для ветеринарных целей; препараты химические для диагностики беременности; препараты химические для медицинских целей; препараты химические для обработки злаков, пораженных головней; препараты химические для обработки пораженного винограда;

препараты химические для обработки против мильды; препараты химические для обработки против филлоксеры; препараты химические для фармацевтических целей; препараты, используемые при обморожении; препараты, предохраняющие от моли; примочки глазные; примочки свинцовые; проводники химические для электрокардиографических электродов; продукты белковые пищевые для медицинских целей; продукты детского питания; продукты диетические пищевые для медицинских целей; продукты обработки хлебных злаков, побочные, используемые для медицинских целей; прокладки гигиенические женские; прокладки для трусов гигиенические; радиий для медицинских целей; раствор хлораля водный для фармацевтических целей; растворители для удаления лейкопластырей; растворы вагинальные; растворы для контактных линз; реактивы химические для медицинских или ветеринарных целей; резина для медицинских целей; резина для стоматологических целей; резинка жевательная для медицинских целей; репеллент (окуливание); репелленты; репелленты для собак; салфетки, подушечки гигиенические; салфетки, пропитанные лекарственными средствами; сассапариль для медицинских целей; сахар для медицинских целей; сбор чайный противоастматический; свечи курительные; свечи медицинские; семя льняное для фармацевтических целей; сигареты, не содержащие табак, для медицинских целей; сиккативы для медицинских целей; сиропы для фармацевтических целей; скипидар для фармацевтических целей; смазка используемая при доении; смазки для ветеринарных целей; смазки для медицинских целей; снотворные; сода питьевая для фармацевтических целей; соли для ванн из минеральных вод; соли для лечебных ванн; соли для медицинских целей; соли калия для медицинских целей; соли натрия для медицинских целей; соли нюхательные; соли, входящие в состав минеральных вод; солод для фармацевтических целей; сперма для искусственного оплодотворения; спирт медицинский; сплавы благородных металлов для стоматологических целей; спорынья для фармацевтических целей; средства анестезирующие; средства антисептические; средства болеутоляющие; средства вспомогательные для медицинских целей; средства вяжущие; средства глистогонные; средства дезинфицирующие для гигиенических целей; средства дезинфицирующие для химических туалетов; средства для подавления аппетита, используемые в медицинских целях; средства для похудения медицинских; средства для уничтожения паразитов; сред-

ства для ухода за полостью рта медицинские; средства жаропонижающие; средства кровоочистительные; средства моющие для животных; средства моющие для медицинских целей; средства моющие для скота; средства моющие для собак; средства нарывные; средства от головной боли; средства против потения; средства против потения ног; средства противозачаточные химические; средства противопаразитарные; средства слабительные; средства тонизирующие (лекарственные препараты); средства укрепляющие нервы; средства, способствующие пищеварению, фармацевтические; среды питательные для культур бактерий; стероиды; стрихнин; сыворотки; таблетки нашатыря; тампоны гигиенические для женщин; тампоны для заживления; тимол для фармацевтических целей; ткани хирургические; травы курительные для лечебных целей; травы лекарственные; транквилизаторы; трансплантаты хирургические (живые ткани); трусы гигиенические женские; уголь древесный для фармацевтических целей; укроп для медицинских целей; фарфор для зубных протезов; фенолы для фармацевтических целей; ферменты для ветеринарных целей; ферменты для медицинских целей; ферменты для фармацевтических целей; формальдегид для фармацевтических целей; фосфаты для фармацевтических целей; фунгициды; хинин для медицинских целей; хинолин для медицинских целей; хлеб диабетический; хлороформ; цвет серный для фармацевтических целей; цемент для копыт животных; цемент костный для хирургии и ортопедии; цементы зубные; чай травяные для медицинских целей; чай для похудения медицинский; эвкалипт для фармацевтических целей; экстракты табака (инсектициды); экстракты хмеля для фармацевтических целей; эликсиры (фармацевтические препараты); эфиры простые для фармацевтических целей; эфиры сложные для фармацевтических целей; эфиры сложные целлюлозные для фармацевтических целей; эфиры целлюлозные простые для фармацевтических целей; юуба (таблетки от кашля); яд крысиный; яды; яды бактериальные; ялапа.

(111) MGU 19792

(151) 27.07.2010

(210) MGU 2009 1628

(732) "ROTA PHARM" mas'uliyati cheklangan jamiayti, UZ

Общество с ограниченной ответственностью "ROTA PHARM", UZ

(181) 02.11.2019

(220) 02.11.2009

(540)

# DORZAMED

(511)

5 Акарицидлар; аконитин; тиббий мақсадлар учун алколоидлар; альгидлар; фармацевтика мақсадлари учун альдегидлар; олтиндан тиш амальгамалари; стоматология амальгамалари; ветеринария мақсадлари учун аминокислоталар; антибиотиклар; фармацевтика мақсадлари учун алюминий ацетати; фармацевтика мақсадлари учун ацетатлар; бактерицидлар; тиббий мақсадлар учун бальзамлар; гигиена бандажлари; боғлаш бандажлари; биоцидлар; тиббий мақсадлар учун билакузуклар; ревматизмга қарши билакузуклар; фармацевтика мақсадлари учун бром; горчичниклар учун қоғоз; пашшага қарши ёпишқоқ қоғоз; куяга қарши махсус сингдирилган қоғоз; тиббий мақсадлар учун вазелин; вакциналар; кислород ванналари; асептик, антисептик пахта; гигроскопик пахта; тиббий мақсадлар учун пахта; тиббий мақсадлар учун пархез моддалар; тиббий мақсадлар учун контраст радиологик моддалар; микроорганизмлар учун озик моддалари; тиббий мақсадлар учун радиоактив моддалар; фармацевтика мақсадлари учун асосий нордон азотли висмут; тиббий мақсадлар учун лимонўтли сув; шифоли ванналар учун денгиз суви; тиббий мақсадлар учун минерал сувлар; термал сувлар; еб бўладиган ўсимликларнинг толалари (овқатга ишлатиш учун эмас); стоматология мақсадлари учун формаловчи мум; тиббий мақсадлар учун газлар; фармацевтика мақсадлари учун гваякол; гематоген; гемоглабин; гидрастин; гидрастинин; тиббий мақсадлар учун глицерин; глицерофосфатлар; тиббий мақсадлар учун глюкоза; фармацевтика мақсадлари учун газак ўт; тиббий мақсадлар учун гормонлар; фармацевтика мақсадлари учун хантал; горчичниклар; ванналар учун балчиклар; шифо балчиклари; тиббий мақсадлар учун гуммигут; тиббий мақсадлар учун гурьон-бальзам; дезодорантлар (шахсий фойдаланишга мўлжалланганларидан ташқари); тиббий мақсадлар учун диастаза; дигиталин; тиббий мақсадлар учун ем қўшимчалари; минерал озик-овқат қўшимчалари; фармацевтика мақсадлари учун хамиртурушлар; тиббий мақсадлар учун желатин; балиқ мойи; тиббий мақсадлар учун изотоплар; инсектицидлар; фармацевтика мақсадлари учун йод; фармацевтика мақсадлари учун йодидлар; фармацевтика мақсадлари учун ишқорий металлларнинг йодидлари; йодоформ; каломель; фармацевтика мақсадлари учун нордон виноли-нордон тош; фар-

мацевтика мақсадлари учун виноли тош; тиббий мақсадлар учун камфора; дорилар учун капсулалар; фармацевтика мақсадлари учун капсулалар; фармацевтика мақсадлари учун карамелкалар; гемостатик қаламлар; сўгалларни даволаш учун қаламлар; каустик қаламлар; кардонил (паразитларга қарши восита); фармацевтика мақсадлари учун каустиклар; фармацевтика мақсадлари учун кашу; тиббий мақсадлар учун квассия; тиббий мақсадлар учун квебрахо; фармацевтика мақсадлари учун галл кислотаси; фармацевтика мақсадлари учун кислоталар; тиш протезлари учун елимлар; тиббий мақсадлар учун ёпишқоқ тасмалар; фармацевтика мақсадлари учун коллодий; оёқлар учун қадоқларга қарши ҳалқалар; ревматизмга қарши ҳалқалар; доривор конфетлар; тиббий мақсадлар учун ангустур пўслоғи; фармацевтика мақсадлари учун дарахтлар пўстлоқлари; кедр дарахти пўстлоғи (репеллент); тиббий мақсадлар учун кондураг пўстлоғи; кротон пўстлоғи; фармацевтика мақсадлари учун мангро дарахти пўстлоғи; фармацевтика мақсадлари учун миробалан пўстлоғи; тиббий мақсадлар учун хина дарахти пўстлоғи; доривор илдизлар; фармацевтика мақсадлари учун ровоч илдизлари; тиббий мақсадлар учун корпия; пархез ва фармацевтика мақсадлари учун крахмал; фармацевтика мақсадлари учун креозот; тиббий мақсадлар учун қон; тиббий ва ветеринария мақсадлари учун микроорганизмлар экинлари; кураре; тишлар учун локлар; фармацевтика мақсадлари учун лакричник; лактоза; лейкопластирлар; ич қотишига қарши дорилар; тиббий мақсадлар учун лецитин; ветеринария мақсадлари учун лосьонлар; итлар учун лосьонлар; фармацевтика мақсадлари учун люпулин; фармацевтика мақсадлари учун магнезия; малҳам дорилар; фармацевтика мақсадлари учун малҳам дорилар; офтобдан куйишга малҳам дорилар; симобли малҳам дорилар; фармацевтика мақсадлари учун, совуқ уришидан сақловчи малҳам дорилар; боғлаш учун докалар; сўна, бўкалардан химоя қилувчи малҳам дорилар; доривор мойлар; тиббий мақсадлар учун хантал мойи; тиббий мақсадлар учун камфора мойи; тиббий мақсадлар учун канақунжут мойи; фармацевтика мақсадлари учун терпентин мойи; тиббий мақсадлар учун шивит мойи; тишлар учун мастиклар; абразив стоматология материаллари; тиш қолиплари учун материаллар; тишларни пломбалаш учун материаллар; тиббий боғлаш материаллари; жарроҳлик боғлаш материаллари; медикаментлар; ветеринария мақсадлари учун медикаментлар; серотерапия учун медикаментлар; инсон учун медикаментлар; стоматология медикаментлари; ментол; микстуралар; тиббий мақсадлар учун

молескин; оксилли сут; фармацевтика мақсадлари учун бодом сути; тиббий мақсадлар учун она асалари сути; фармацевтика мақсадлари учун сут ферментлари; тиббий мақсадлар учун ирланд мохи; болалар овқати учун ун; фармацевтика мақсадлари учун ун; фармацевтика мақсадлари учун зиғир уруғи уни; фармацевтика мақсадлари учун балиқ уни; ёпишқоқ пашшатутгичлар; фармацевтика мақсадлари учун ялпиз; аптека тўпламлари (портатив); тиббий мақсадлар учун пархез ичимликлар; тиббий мақсадлар учун солод сутидан ичимликлар; доривор дамламалар; йод настойкаси; фармацевтика мақсадлари учун эвкалипт настойкаси; тиббий мақсадлар учун настойкалар; оподельдок; фармацевтика мақсадлари учун қайнатмалар; хайвонлар учун паразитларга қарши бўйинбоғлар; фармацевтика мақсадлари учун лакрицали таёқчалар; олтингургуртли таёқчалар (дезинфекцияловчи воситалар); сийдик тута олмайдиганлар учун панталонлар; фармацевтика мақсадлари учун пектинлар; сийдик тута олмайдиганлар учун гигиеник йўргаклар; фармацевтика мақсадлари учун пепсинлар; фармацевтика мақсадлари учун пептонлар; тиббий мақсадлар учун водород пероксиди; фармацевтика мақсадлари учун ҳапдорилар; тиббий зулуклар; қон плазмаси; тиббий пластирлар; тиббий мақсадлар учун ишлатиладиган кўз боғичлари; иссик компресслар учун боғичлар; компресслар учун боғичлар; жарроҳлик елка боғичлари; қадоқ ёстикчалари; кўкракдан эмизганда фойдаланиладиган ёстикчалар; тиббий помадалар; дарахт кўнғизчаларидан куқунлар; пиретрум куқуни; аёллар гигиена прокладкалари учун белбоғлар; антидиуретик препаратлар; тиббий ва ветеринария мақсадлари учун бактериал препаратлар; тиббий ва ветеринария мақсадлари учун бактериологик препаратлар; тиббий мақсадлар учун балзамли препаратлар; тиббий мақсадлар учун оксилли препаратлар; ветеринария мақсадлари учун биологик препаратлар; тиббий мақсадлар учун биологик препаратлар; ветеринария препаратлари; фармацевтика мақсадлари учун висмут препаратлари; витаминли препаратлар; тиббий мақсадлар учун диагностика препаратлари; ванналар учун даволовчи препаратлар; геморройни даволаш учун препаратлар; суяк қадоқларини даволаш учун препаратлар; тиш чиқшини осонлаштирадиган препаратлар; куйган жойларга ишлов бериш учун препаратлар; тутатиш учун тиббий препаратлар; органотерапия учун препаратлар; ҳавони хушбўйлаш учун препаратлар; ҳавони тозалаш учун препаратлар; бронхларни кенгайтириш учун препаратлар; стериллаш учун препаратлар; тупроқни стериллаш учун препаратлар; қадоқларни кетказиш учун

препаратлар; қазғокни йўқотиш учун фармацевтик препаратлар; зарарли жонзотларни йўқотиш учун препаратлар; зарарли ўсимликларни йўқотиш учун препаратлар; уй замбуруғларини йўқотиш учун препаратлар; хашоратларнинг личинкаларини йўқотиш учун препаратлар; пашаларни йўқотиш учун препаратлар; сичқонларни йўқотиш учун препаратлар; ер моллюскаларини йўқотиш учун препаратлар; паразитларни йўқотиш учун препаратлар; терини парваришlash учун фармацевтик препаратлар; контакт линзаларини тозалаш учун препаратлар; фармацевтика мақсадлари учун оҳакли препаратлар; ванналар учун доривор препаратлар; соч ўстириш учун тиббий препаратлар; опиумли препаратлар; спораларга қарши препаратлар; инсон ёки жониворлар учун микроэлементли препаратлар; сульфамидли доривор препаратлар; фармацевтика препаратлари; офтобдан куйишга қарши фармацевтика препаратлари; ветеринария мақсадлари учун ферментатив препаратлар; тиббий мақсадлар учун ферментатив препаратлар; кимёвий фармацевтика препаратлари; ветеринария мақсадлари учун кимёвий препаратлар; хомиладорлик диагностикаси учун кимёвий препаратлар; тиббий мақсадлар учун кимёвий препаратлар; қорақуя билан зарарланган ғалла ўсимликларига ишлов бериш учун кимёвий препаратлар; зарарланган узумга ишлов бериш учун кимёвий препаратлар; мильдюга қарши ишлов бериш учун кимёвий препаратлар; филлоксерага қарши ишлов бериш учун кимёвий препаратлар; фармацевтика мақсадлари учун кимёвий препаратлар; совуқ олганда қўлланадиган препаратлар; куядан сақловчи препаратлар; кўз примочкалари; кўрғошинли малхам; электрокардиографик электродлар учун кимёвий ўтказгичлар; тиббий мақсадлар учун оксилли озик-овқат маҳсулотлари; болалар озик-овқат маҳсулотлари; тиббий мақсадлар учун пархез озик-овқат маҳсулотлари; тиббий мақсадлар учун қўлланадиган ғаллага ишлов бериш учун қўшимча маҳсулотлар; аёллар гигиеник прокладкалари; трустиклар учун гигиеник прокладкалар; тиббий мақсадлар учун радиий; фармацевтика мақсадлари учун хлоралнинг сувли эритмаси; лейкопластирларни олиш учун эритгичлар; вагинал эритмалар; контакт линзалари учун эритмалар; тиббий ёки ветеринария мақсадлари учун кимёвий реактивлар; тиббий мақсадлар учун резина; стоматология мақсадлари учун резина; тиббий мақсадлар учун сақич; репеллент (тутатиш); репеллентлар; итлар учун репеллентлар; гигиеник салфеткалар, ёстикчалар; доривор воситалар билан шимдирилган салфеткалар; тиббий мақсадлар учун сассапариль; тиббий мақсадлар учун шакар; астмага қарши йиғма чой; че-

кишли свечалар; тиббий свечалар; фармацевтика мақсадлари учун зиғир уруғи; тиббий мақсадлар учун тамакисиз сигареталар; тиббий мақсадлар учун сиккативлвр; фармацевтика мақсадлари учун сироплар; фармацевтика мақсадлари учун скипидар; соғаётганда ишлатиладиган суртма; ветеринария мақсадлари учун суртмалар; тиббий мақсадлар учун суртмалар; уйку дорилари; фармацевтика мақсадлари учун ичимлик содаси; маъданли сувлардан ванна учун тузлар; даволаш ванналари учун тузлар; тиббий мақсадлар учун тузлар; тиббий мақсадлар учун калий тузлари; тиббий мақсадлар учун натрий тузлари; ҳидланадиган тузлар; маъданли сувлар таркибига кирувчи тузлар; фармацевтика мақсадлари учун солод; сунъий уруғлантириш учун сперма; тиббий спирт; стоматология мақсадлари учун кимматбаҳо металллар қотишмалари; фармацевтика мақсадлари учун қоракосов; анестезияловчи воситалар; антисептик воситалар; оғриқ қолдирувчи воситалар; тиббий мақсадлар учун ёрдамчи воситалар; боғловчи воситалар; гижжага қарши воситалар; гигиеник мақсадлар учун дезинфекцияловчи воситалар; кимёвий хожатхоналар учун дезинфекцияловчи воситалар; тиббий мақсадлар учун қўлланадиган иштахани камайтирувчи воситалар; озиш учун тиббий воситалар; паразитларни йўқотиш учун воситалар; оғиз бўшлиғини парваришlash учун тиббий воситалар; иссиқликни туширувчи воситалар; қонни тозаловчи воситалар; ҳайвонлар учун ювиш воситалари; тиббий мақсадлар учун ювиш воситалари; мол учун ювиш воситалари; итлар учун ювиш воситалари; чипқонга қарши воситалар; бош оғриғига қарши воситалар; терлашга қарши воситалар; оёқ терлашига қарши воситалар; хомиладоликдан сақловчи кимёвий воситалар; паразитларга қарши воситалар; ич сурадиган воситалар; тетиклантирувчи воситалар (доривор препаратлар); асабларни мустаҳкамловчи воситалар; овқат ҳазм бўлишига ёрдам берувчи фармацевтик воситалар; бактериялар экинлари учун озиклантирувчи муҳитлар; стероидлар; стрихнин; зардоблар; нашатир таблеткалари; аёллар учун гигиеник тампонлар; тузалиш учун тампонлар; фармацевтика мақсадлари учун тимол; жарроҳлик тўқималари; даволаш мақсадлари учун чекилувчи ўсимликлар; доривор ўсимликлар; транквилизаторлар; жарроҳлик трансплантатлари (тирик тўқималар); аёллар гигиеник трустиклари; фармацевтика мақсадлари учун ёғоч кўмир; тиббий мақсадлар учун укроп; тиш протезлари учун фарфор; фармацевтика мақсадлари учун феноллар; ветеринария мақсадлари учун ферментлар; тиббий мақсадлар учун ферментлар; фармацевтика мақсадлари учун ферментлар;

фармацевтика мақсадлари учун формальдегид; фармацевтика мақсадлари учун фосфатлар; фунгицидлар; тиббий мақсадлар учун хинин; тиббий мақсадлар учун хинолин; диабетлар нони; хлороформ; фармацевтика мақсадлари учун олтингургурт ранги; хайвонлар туёғи учун цемент; жаррохлик ва ортопедия учун суяк цементи; тиш цементлари; тиббий мақсадлар учун ўтли чойлар; озиш учун тиббий чой; фармацевтика мақсадлари учун эвкалипт; тамаки экстрактлари (инсектицидлар); фармацевтика мақсадлари учун хмел экстрактлари; эликсирлар (фармацевтика препаратлари); фармацевтика мақсадлари учун оддий эфирлар; фармацевтика мақсадлари учун мураккаб эфирлар; фармацевтика мақсадлари учун мураккаб целлюлозали эфирлар; фармацевтика мақсадлари учун оддий целлюлозали эфирлар; ююба (йўтал таблеткалари); каламуш захари; захарлар; бактериал захарлар; ялапа.

5 Акарициды; аконитин; алкалоиды для медицинских целей; альгициды; альдегиды для фармацевтических целей; амальгамы зубные из золота; амальгамы стоматологические; аминокислоты для ветеринарных целей; аминокислоты для медицинских целей; антибиотики; ацетат алюминия для фармацевтических целей; ацетаты для фармацевтических целей; бактерициды; бальзамы для медицинских целей; бандажи гигиенические; бандажи перевязочные; биоциды; браслеты для медицинских целей; браслеты противоревматические; бром для фармацевтических целей; бумага для горчичников; бумага клейкая от мух; бумага с особой пропиткой от моли; вазелин для медицинских целей; вакцины; ванны кислородные; вата асептическая, антисептическая; вата гигроскопическая; вата для медицинских целей; вещества диетические для медицинских целей; вещества контрастные радиологические для медицинских целей; вещества питательные для микроорганизмов; вещества радиоактивные для медицинских целей; висмут азотнокислый основной для фармацевтических целей; вода мелиссовая для фармацевтических целей; вода морская для лечебных ванн; воды минеральные для медицинских целей; воды термальные; волокна съедобных растений (не для употребления в пищу); воск формовочный для стоматологических целей; газы для медицинских целей; гваякол для фармацевтических целей; гематоген; гемоглобин; гидрастин; гидрастинин; глицерин для медицинских целей; глицерофосфаты; глюкоза для медицинских целей; горечавка для фармацевтических целей; гормоны для медицинских целей; горчица для фарма-

цевтических целей; горчичники; грязи для ванн; грязи лечебные; гуммигут для медицинских целей; гурьон-бальзам для медицинских целей; дезодоранты (за исключением предназначенных для личного пользования); диастаза для медицинских целей; дигиталин; добавки кормовые для медицинских целей; добавки минеральные пищевые; добавки пищевые для медицинских целей; дрожжи для фармацевтических целей; желатин для медицинских целей; жир рыбий; изотопы для медицинских целей; инсектициды; йод для фармацевтических целей; йодиды для фармацевтических целей; йодиды щелочных металлов для фармацевтических целей; йодоформ; каломель; камень виннокислый кислый для фармацевтических целей; камень винный для фармацевтических целей; камфора для медицинских целей; капсулы для лекарств; капсулы для фармацевтических целей; карамельки для медицинских целей; карандаши гемостатические; карандаши для лечения бородавок; карандаши каустические; кардонил (противопаразитарное средство); каустики для фармацевтических целей; кашу для фармацевтических целей; квасция для медицинских целей; квебрахо для медицинских целей; кислота галловая для фармацевтических целей; кислоты для фармацевтических целей; клеи для зубных протезов; клейкие ленты для медицинских целей; коллодий для фармацевтических целей; кольца противомозольные для ног; кольца противоревматические; конфеты лекарственные; кора ангустура для медицинских целей; кора деревьев для фармацевтических целей; кора кедрового дерева (репеллент); кора кондураговая для медицинских целей; кора крононовая; кора мангрового дерева для фармацевтических целей; кора миробалана для фармацевтических целей; кора хинного дерева для медицинских целей; корни лекарственные; корни ревеня для фармацевтических целей; корпия для медицинских целей; крахмал для диетических или фармацевтических целей; креозот для фармацевтических целей; кровь для медицинских целей; культуры микроорганизмов для медицинских или ветеринарных целей; кураре; лаки для зубов; лакричник для фармацевтических целей; лактоза; лейкопластыри; лекарства от запоров; лецитин для медицинских целей; лосьоны для ветеринарных целей; лосьоны для собак; лосьоны для фармацевтических целей; люпулин для фармацевтических целей; магнезия для фармацевтических целей; мази; мази для фармацевтических целей; мази от солнечных ожогов; мази ртутные; мази, предохраняющие от обморожения, для фармацевтических целей; марля для перевязок; масла для защиты от слепней, оводов;



масла лекарственные; масло горчичное для медицинских целей; масло камфорное для медицинских целей; масло касторовое для медицинских целей; масло терпентинное для фармацевтических целей; масло укропное для медицинских целей; мастики для зубов; материалы абразивные стоматологические; материалы для зубных слепков; материалы для пломбирования зубов; материалы перевязочные медицинские; материалы хирургические перевязочные; медикаменты; медикаменты для ветеринарных целей; медикаменты для серотерапии; медикаменты для человека; медикаменты стоматологические; ментол; микстуры; молескин для медицинских целей; молоко белковое; молоко миндальное для фармацевтических целей; молочко пчелиное маточное для медицинских целей; молочные ферменты для фармацевтических целей; мох ирландский для медицинских целей; мука для детского питания; мука для фармацевтических целей; мука из льняного семени для фармацевтических целей; мука рыбная для фармацевтических целей; мухоловки клейкие; мята для фармацевтических целей; наборы аптекарские (портативные); напитки диетические для медицинских целей; напитки из солодового молока для медицинских целей; настои лекарственные; настойка йода; настойка эвкалипта для фармацевтических целей; настойки для медицинских целей; оподельдок; отвары для фармацевтических целей; ошейники противопаразитарные для животных; палочки лакричные для фармацевтических целей; палочки серные (дезинфицирующие средства); панталоны гигиенические для страдающих недержанием; пектины для фармацевтических целей; пленки гигиенические для страдающих недержанием; пепсины для фармацевтических целей; пептоны для фармацевтических целей; пероксид водорода для медицинских целей; пилюли для фармацевтических целей; пиявки медицинские; плазма крови; пластыри медицинские; повязки глазные, используемые в медицинских целях; повязки для горячих компрессов; повязки для компрессов; повязки наплечные хирургические; подушечки мозольные; подушечки, используемые при кормлении грудью; помады медицинские; порошок из шпанских мушек; порошок пиретрума; пояса для гигиенических женских прокладок; препараты антидиуретические; препараты бактериальные для медицинских и ветеринарных целей; препараты бактериологические для медицинских или ветеринарных целей; препараты бальзамические для медицинских целей; препараты белковые для медицинских целей; препараты биологические для ветеринарных целей; препараты биологические

для медицинских целей; препараты ветеринарные; препараты висмута для фармацевтических целей; препараты витаминные; препараты диагностические для медицинских целей; препараты для ванн лечебные; препараты для лечения геморроя; препараты для лечения костных мозолей; препараты для облегчения прорезывания зубов; препараты для обработки ожогов; препараты для окулирования медицинские; препараты для органотерапии; препараты для освежения воздуха; препараты для очистки воздуха; препараты для расширения бронхов; препараты для стерилизации; препараты для стерилизации почвы; препараты для удаления мозолей; препараты для удаления перхоти фармацевтические; препараты для уничтожения вредных животных; препараты для уничтожения вредных растений; препараты для уничтожения домашних грибов; препараты для уничтожения личинок насекомых; препараты для уничтожения мух; препараты для уничтожения мышей; препараты для уничтожения наземных моллюсков; препараты для уничтожения паразитов; препараты для ухода за кожей фармацевтические; препараты для чистки контактных линз; препараты известковые для фармацевтических целей; препараты лекарственные для ванн; препараты медицинские для выращивания волос; препараты опиумные; препараты противоспоровые; препараты с микроэлементами для человека или животных; препараты сульфамидные лекарственные; препараты фармацевтические; препараты фармацевтические от солнечных ожогов; препараты ферментативные для ветеринарных целей; препараты ферментативные для медицинских целей; препараты химико-фармацевтические; препараты химические для ветеринарных целей; препараты химические для диагностики беременности; препараты химические для медицинских целей; препараты химические для обработки злаков, пораженных головней; препараты химические для обработки пораженного винограда; препараты химические для обработки против милдью; препараты химические для обработки против филлоксеры; препараты химические для фармацевтических целей; препараты, используемые при обморожении; препараты, предохраняющие от моли; примочки глазные; примочки свинцовые; проводники химические для электрокардиографических электродов; продукты белковые пищевые для медицинских целей; продукты детского питания; продукты диетические пищевые для медицинских целей; продукты обработки хлебных злаков побочные, используемые для медицинских целей; прокладки гигиенические женские; прокладки для трусов гигиени-

ческие; радиий для медицинских целей; раствор хлорала водный для фармацевтических целей; растворители для удаления лейкопластырей; растворы вагинальные; растворы для контактных линз; реактивы химические для медицинских или ветеринарных целей; резина для медицинских целей; резина для стоматологических целей; резинка жевательная для медицинских целей; репеллент (окуривание); репелленты; репелленты для собак; салфетки, подушечки гигиенические; салфетки, пропитанные лекарственными средствами; сассапариль для медицинских целей; сахар для медицинских целей; сбор чайный противоастматический; свечи курительные; свечи медицинские; семя льняное для фармацевтических целей; сигареты, не содержащие табак, для медицинских целей; сиккаты для медицинских целей; сиропы для фармацевтических целей; скипидар для фармацевтических целей; смазка используемая при доении; смазки для ветеринарных целей; смазки для медицинских целей; снотворные; сода питьевая для фармацевтических целей; соли для ванн из минеральных вод; соли для лечебных ванн; соли для медицинских целей; соли калия для медицинских целей; соли натрия для медицинских целей; соли нюхательные; соли, входящие в состав минеральных вод; солод для фармацевтических целей; сперма для искусственного оплодотворения; спирт медицинский; сплавы благородных металлов для стоматологических целей; спорынья для фармацевтических целей; средства анестезирующие; средства антисептические; средства болеутоляющие; средства вспомогательные для медицинских целей; средства вяжущие; средства глистогонные; средства дезинфицирующие для гигиенических целей; средства дезинфицирующие для химических туалетов; средства для подавления аппетита, используемые в медицинских целях; средства для похудения медицинские; средства для уничтожения паразитов; средства для ухода за полостью рта медицинские; средства жаропонижающие; средства кровоочистительные; средства моющие для животных; средства моющие для медицинских целей; средства моющие для скота; средства моющие для собак; средства нарывные; средства от головной боли; средства против потения; средства против потения ног; средства противозачаточные химические; средства противопаразитарные; средства слабительные; средства тонизирующие (лекарственные препараты); средства укрепляющие нервы; средства, способствующие пищеварению, фармацевтические; среды питательные для культур бактерий; стероиды; стрихнин; сыворотки; таблетки нашатыря; тампоны гигиенические для

женщин; тампоны для заживления; тимол для фармацевтических целей; ткани хирургические; травы курительные для лечебных целей; травы лекарственные; транквилизаторы; трансплантаты хирургические (живые ткани); трусы гигиенические женские; уголь древесный для фармацевтических целей; укроп для медицинских целей; фарфор для зубных протезов; фенолы для фармацевтических целей; ферменты для ветеринарных целей; ферменты для медицинских целей; ферменты для фармацевтических целей; формальдегид для фармацевтических целей; фосфаты для фармацевтических целей; фунгициды; хинин для медицинских целей; хинолин для медицинских целей; хлеб диабетический; хлороформ; цвет серный для фармацевтических целей; цемент для копыт животных; цемент костный для хирургии и ортопедии; цементы зубные; чаи травяные для медицинских целей; чай для похудения медицинский; эвкалипт для фармацевтических целей; экстракты табака (инсектициды); экстракты хмеля для фармацевтических целей; эликсиры (фармацевтические препараты); эфиры простые для фармацевтических целей; эфиры сложные для фармацевтических целей; эфиры сложные целлюлозные для фармацевтических целей; эфиры целлюлозные простые для фармацевтических целей; ююба (таблетки от кашля); яд крысиный; яды; яды бактериальные; ялапа.

(111) MGU 19793

(151) 27.07.2010

(181) 02.11.2019

(210) MGU 2009 1637

(220) 02.11.2009

(732) "ROTA PHARM" mas'uliyati cheklangan jamaiyati, UZ

Общество с ограниченной ответственностью "ROTA PHARM", UZ

(540)

## ВАСТАМЕД-WM

(526) WM.

(511)

5 Акарицидлар; аконитин; тиббий мақсадлар учун алколоидлар; альгицидлар; фармацевтика мақсадлари учун альдегидлар; олтиндан тиш амальгамалари; стоматология амальгамалари; ветеринария мақсадлари учун аминокислоталар; антибиотиклар; фармацевтика мақсадлари учун алюминий ацетати; фармацевтика мақсадлари учун ацетатлар; бактерицидлар; тиббий мақсадлар учун бальзамлар; гигиена бандажлари; боғлаш бандажлари; биоцидлар; тиббий мақсадлар

учун билакузуклар; ревматизмга қарши билакузуклар; фармацевтика мақсадлари учун бром; горчичниклар учун қоғоз; пашшага қарши ёпишқоқ қоғоз; куюга қарши махсус сингдирилган қоғоз; тиббий мақсадлар учун вазелин; вакциналар; кислород ванналари; асептик, антисептик пахта; гигроскопик пахта; тиббий мақсадлар учун пахта; тиббий мақсадлар учун пархез моддалар; тиббий мақсадлар учун контраст радиологик моддалар; микроорганизмлар учун озик моддалари; тиббий мақсадлар учун радиоактив моддалар; фармацевтика мақсадлари учун асосий нордон азотли висмут; тиббий мақсадлар учун лимонўтли сув; шифоли ванналар учун денгиз суви; тиббий мақсадлар учун минерал сувлар; термал сувлар; еб бўладиган ўсимликларнинг толалари (овқатга ишлатиш учун эмас); стоматология мақсадлари учун формаловчи мум; тиббий мақсадлар учун газлар; фармацевтика мақсадлари учун гваякол; гематоген; гемоглабин; гидрастин; гидрастинин; тиббий мақсадлар учун глицерин; глицерофосфатлар; тиббий мақсадлар учун глюкоза; фармацевтика мақсадлари учун газак ўт; тиббий мақсадлар учун гормонлар; фармацевтика мақсадлари учун хантал; горчичниклар; ванналар учун балчиқлар; шифо балчиқлари; тиббий мақсадлар учун гуммигут; тиббий мақсадлар учун гурьон-бальзам; дезодорантлар (шахсий фойдаланишга мўлжалланганларидан ташқари); тиббий мақсадлар учун диастаза; дигиталин; тиббий мақсадлар учун ем кўшимчалари; минерал озик-овқат кўшимчалари; фармацевтика мақсадлари учун хамиртурушлар; тиббий мақсадлар учун желатин; балиқ мойи; тиббий мақсадлар учун изотоплар; инсектицидлар; фармацевтика мақсадлари учун йод; фармацевтика мақсадлари учун йодидлар; фармацевтика мақсадлари учун ишқорий металлларнинг йодидлари; йодоформ; каломель; фармацевтика мақсадлари учун нордон виноли-нордон тош; фармацевтика мақсадлари учун виноли тош; тиббий мақсадлар учун камфора; дорилар учун капсулалар; фармацевтика мақсадлари учун капсулалар; фармацевтика мақсадлари учун карамелкалар; гемостатик қаламлар; сўгалларни даволаш учун қаламлар; каустик қаламлар; кардонил (паразитларга қарши восита); фармацевтика мақсадлари учун каустиклар; фармацевтика мақсадлари учун кашу; тиббий мақсадлар учун квассия; тиббий мақсадлар учун квебрахо; фармацевтика мақсадлари учун галл кислотаси; фармацевтика мақсадлари учун кислоталар; тиш протезлари учун елимлар; тиббий мақсадлар учун ёпишқоқ тасмалар; фармацевтика мақсадлари учун коллодий; оёқлар учун қадокларга қарши ҳалқалар; ревматизмга қарши ҳалқалар; доривор конфет-

лар; тиббий мақсадлар учун ангустиур пўслоғи; фармацевтика мақсадлари учун дарахтлар пўстлоқлари; кедр дарахти пўстлоғи (репеллент); тиббий мақсадлар учун кондураг пўстлоғи; кротон пўстлоғи; фармацевтика мақсадлари учун мангро дарахти пўстлоғи; фармацевтика мақсадлари учун миробалан пўстлоғи; тиббий мақсадлар учун хина дарахти пўстлоғи; доривор илдизлар; фармацевтика мақсадлари учун ровоч илдизлари; тиббий мақсадлар учун корпия; пархез ва фармацевтика мақсадлари учун крахмал; фармацевтика мақсадлари учун креозот; тиббий мақсадлар учун қон; тиббий ва ветеринария мақсадлари учун микроорганизмлар экинлари; кураре; тишлар учун локлар; фармацевтика мақсадлари учун лакричник; лактоза; лейкопластирлар; ич қотишига қарши дорилар; тиббий мақсадлар учун лецитин; ветеринария мақсадлари учун лосьонлар; итлар учун лосьонлар; фармацевтика мақсадлари учун люпулин; фармацевтика мақсадлари учун магнезия; малҳам дорилар; фармацевтика мақсадлари учун малҳам дорилар; офтобдан куйишга малҳам дорилар; симбли малҳам дорилар; фармацевтика мақсадлари учун, совуқ уришидан сақловчи малҳам дорилар; боғлаш учун докалар; сўна, бўқалардан ҳимоя қилувчи малҳам дорилар; доривор мойлар; тиббий мақсадлар учун хантал мойи; тиббий мақсадлар учун камфора мойи; тиббий мақсадлар учун канақунжут мойи; фармацевтика мақсадлари учун терпентин мойи; тиббий мақсадлар учун шивит мойи; тишлар учун мастиклар; абразив стоматология материаллари; тиш қолиплари учун материаллар; тишларни пломбалаш учун материаллар; тиббий боғлаш материаллари; жарроҳлик боғлаш материаллари; медикаментлар; ветеринария мақсадлари учун медикаментлар; серотерапия учун медикаментлар; инсон учун медикаментлар; стоматология медикаментлари; ментол; микстуралар; тиббий мақсадлар учун молескин; оксилли сут; фармацевтика мақсадлари учун бодом сути; тиббий мақсадлар учун она асалари сути; фармацевтика мақсадлари учун сут ферментлари; тиббий мақсадлар учун ирланд мохи; болалар овқати учун ун; фармацевтика мақсадлари учун ун; фармацевтика мақсадлари учун зиғир уруғи уни; фармацевтика мақсадлари учун балиқ уни; ёпишқоқ пашшатутгичлар; фармацевтика мақсадлари учун ялпиз; аптека тўпламлари (портатив); тиббий мақсадлар учун пархез ичимликлар; тиббий мақсадлар учун солод сутидан ичимликлар; доривор дамламалар; йод настойкаси; фармацевтика мақсадлари учун эвкалипт настойкаси; тиббий мақсадлар учун настойкалар; оподельдок; фармацевтика мақсадлари учун қайнатмалар; хайвонлар учун

паразитларга қарши бўйинбоғлар; фармацевтика мақсадлари учун лакричали таёқчалар; олтингу-гуртли таёқчалар (дезинфекцияловчи воситалар); сийдик тута олмайдиганлар учун панталонлар; фармацевтика мақсадлари учун пектинлар; сийдик тута олмайдиганлар учун гигиеник йўргаклар; фармацевтика мақсадлари учун пепсинлар; фармацевтика мақсадлари учун пептонлар; тиббий мақсадлар учун водород пероксиди; фармацевтика мақсадлари учун ҳақдорилар; тиббий зулуклар; қон плазмаси; тиббий пластирлар; тиббий мақсадлар учун ишлатиладиган кўз боғичлари; иссиқ компресслар учун боғичлар; компресслар учун боғичлар; жарроҳлик елка боғичлари; кадоқ ёстикчалари; кўкракдан эмизганда фойдаланиладиган ёстикчалар; тиббий помадалар; дарахт қўнғизчаларидан кукунлар; пиретрум кукуни; аёллар гигиена прокладкалари учун белбоғлар; антидиуретик препаратлар; тиббий ва ветеринария мақсадлари учун бактериал препаратлар; тиббий ва ветеринария мақсадлари учун бактериологик препаратлар; тиббий мақсадлар учун балзамли препаратлар; тиббий мақсадлар учун оксилли препаратлар; ветеринария мақсадлари учун биологик препаратлар; тиббий мақсадлар учун биологик препаратлар; ветеринария препаратлари; фармацевтика мақсадлари учун висмут препаратлари; витаминли препаратлар; тиббий мақсадлар учун диагностика препаратлари; ванналар учун даволовчи препаратлар; геморройни даволаш учун препаратлар; суяк қадокларини даволаш учун препаратлар; тиш чиқшини осонлаштирадиган препаратлар; куйган жойларга ишлов бериш учун препаратлар; тутатиш учун тиббий препаратлар; органотерапия учун препаратлар; ҳавони хушбўйлаш учун препаратлар; ҳавони тозалаш учун препаратлар; бронхларни кенгайтириш учун препаратлар; стериллаш учун препаратлар; тупрокни стериллаш учун препаратлар; қадокларни кетказиш учун препаратлар; қазғокни йўқотиш учун фармацевтик препаратлар; зарарли жонзотларни йўқотиш учун препаратлар; зарарли ўсимликларни йўқотиш учун препаратлар; уй замбуруғларини йўқотиш учун препаратлар; хашоратларнинг личинкаларини йўқотиш учун препаратлар; пашаларни йўқотиш учун препаратлар; сичқонларни йўқотиш учун препаратлар; ер моллюскаларини йўқотиш учун препаратлар; паразитларни йўқотиш учун препаратлар; терини парваришлаш учун фармацевтик препаратлар; контакт линзаларини тозалаш учун препаратлар; фармацевтика мақсадлари учун оҳакли препаратлар; ванналар учун доривор препаратлар; соч ўстириш учун тиббий препаратлар; опиумли препаратлар; спораларга қарши препаратлар; инсон ёки жониворлар учун

микроэлементли препаратлар; сульфамидли доривор препаратлар; фармацевтика препаратлари; офтобдан куйишга қарши фармацевтика препаратлари; ветеринария мақсадлари учун ферментатив препаратлар; тиббий мақсадлар учун ферментатив препаратлар; кимёвий фармацевтика препаратлари; ветеринария мақсадлари учун кимёвий препаратлар; хомиладорлик диагностикаси учун кимёвий препаратлар; тиббий мақсадлар учун кимёвий препаратлар; қорақуя билан зарарланган ғалла ўсимликларига ишлов бериш учун кимёвий препаратлар; зарарланган узумга ишлов бериш учун кимёвий препаратлар; мильдюга қарши ишлов бериш учун кимёвий препаратлар; филлоксерага қарши ишлов бериш учун кимёвий препаратлар; фармацевтика мақсадлари учун кимёвий препаратлар; совуқ олганда қўлланадиган препаратлар; қуядан сақловчи препаратлар; кўз примочкалари; кўрғошинли малҳам; электрокардиографик электродлар учун кимёвий ўтказгичлар; тиббий мақсадлар учун оксилли озик-овқат маҳсулотлари; болалар озик-овқат маҳсулотлари; тиббий мақсадлар учун пархез озик-овқат маҳсулотлари; тиббий мақсадлар учун қўлланадиган ғаллага ишлов бериш учун қўшимча маҳсулотлар; аёллар гигиеник прокладкалари; трусиклар учун гигиеник прокладкалар; тиббий мақсадлар учун радиий; фармацевтика мақсадлари учун хлоралнинг сувли эритмаси; лейкопластирларни олиш учун эритгичлар; вагинал эритмалар; контакт линзалари учун эритмалар; тиббий ёки ветеринария мақсадлари учун кимёвий реактивлар; тиббий мақсадлар учун резина; стоматология мақсадлари учун резина; тиббий мақсадлар учун сақич; репеллент (тутатиш); репеллентлар; итлар учун репеллентлар; гигиеник салфеткалар, ёстикчалар; доривор воситалар билан шимдирилган салфеткалар; тиббий мақсадлар учун сассапариль; тиббий мақсадлар учун шакар; астмага қарши йиғма чой; чекишли свечалар; тиббий свечалар; фармацевтика мақсадлари учун зиғир уруғи; тиббий мақсадлар учун тамакисиз сигареталар; тиббий мақсадлар учун сиккативлвр; фармацевтика мақсадлари учун сироплар; фармацевтика мақсадлари учун скипидар; соғаётганда ишлатиладиган суртма; ветеринария мақсадлари учун суртмалар; тиббий мақсадлар учун суртмалар; уйқу дорилари; фармацевтика мақсадлари учун ичимлик содаси; маъданли сувлардан ванна учун тузлар; даволаш ванналари учун тузлар; тиббий мақсадлар учун тузлар; тиббий мақсадлар учун калий тузлари; тиббий мақсадлар учун натрий тузлари; ҳидланадиган тузлар; маъданли сувлар таркибига кирувчи тузлар; фармацевтика мақсадлари учун солод; сунъий уруғлантириш учун сперма; тиб-

бий спирт; стоматология мақсадлари учун қим-  
матбаҳо металл қотишмалари; фармацевтика  
мақсадлари учун қоракосов; анестезияловчи во-  
ситалар; антисептик воситалар; оғриқ қолдирув-  
чи воситалар; тиббий мақсадлар учун ёрдамчи  
воситалар; боғловчи воситалар; гижжага қарши  
воситалар; гигиеник мақсадлар учун дезинфек-  
цияловчи воситалар; кимёвий хожатхоналар  
учун дезинфекцияловчи воситалар; тиббий мақ-  
садлар учун қўлланадиган иштаҳани камайти-  
рувчи воситалар; озиш учун тиббий воситалар;  
паразитларни йўқотиш учун воситалар; оғиз  
бўшлиғини парваришлаш учун тиббий восита-  
лар; иссиқликни туширувчи воситалар; қонни  
тозаловчи воситалар; ҳайвонлар учун ювиш во-  
ситалари; тиббий мақсадлар учун ювиш воси-  
талари; мол учун ювиш воситалари; итлар учун  
ювиш воситалари; чипконга қарши воситалар;  
бош оғриғига қарши воситалар; терлашга қарши  
воситалар; оёқ терлашига қарши воситалар;  
ҳомиладоликдан сақловчи кимёвий воситалар;  
паразитларга қарши воситалар; ич сурадиган во-  
ситалар; тетиклантирувчи воситалар (доривор  
препаратлар); асабларни мустаҳкамловчи воси-  
талар; овқат ҳазм бўлишига ёрдам берувчи фар-  
мацевтик воситалар; бактериялар экинлари учун  
озиклантирувчи муҳитлар; стероидлар; стрих-  
нин; зардоблар; нашатир таблеткалари; аёллар  
учун гигиеник тампонлар; тузалиш учун тампон-  
лар; фармацевтика мақсадлари учун тимол; жар-  
роҳлик тўқималари; даволаш мақсадлари учун  
чекилувчи ўсимликлар; доривор ўсимликлар;  
транквилизаторлар; жарроҳлик трансплантатла-  
ри (тирик тўқималар); аёллар гигиеник трусик-  
лари; фармацевтика мақсадлари учун ёғоч кў-  
мир; тиббий мақсадлар учун укроп; тиш про-  
тезлари учун фарфор; фармацевтика мақсадлари  
учун феноллар; ветеринария мақсадлари учун  
ферментлар; тиббий мақсадлар учун фермент-  
лар; фармацевтика мақсадлари учун ферментлар;  
фармацевтика мақсадлари учун формальдегид;  
фармацевтика мақсадлари учун фосфатлар; фун-  
гицидлар; тиббий мақсадлар учун хинин; тиббий  
мақсадлар учун хинолин; диабетлар нони; хло-  
роформ; фармацевтика мақсадлари учун олтин-  
гугурт ранги; ҳайвонлар туёғи учун цемент; жар-  
роҳлик ва ортопедия учун суяк цементи; тиш  
цементлари; тиббий мақсадлар учун ўтли чой-  
лар; озиш учун тиббий чой; фармацевтика мақ-  
садлари учун эвкалипт; тамаки экстрактлари  
(инсектицидлар); фармацевтика мақсадлари  
учун хмел экстрактлари; эликсирлар (фармацев-  
тика препаратлари); фармацевтика мақсадлари  
учун оддий эфирлар; фармацевтика мақсадлари  
учун мураккаб эфирлар; фармацевтика мақсад-  
лари учун мураккаб целлюлозали эфирлар; фар-

мацевтика мақсадлари учун оддий целлюлозали  
эфирлар; ююба (йўтал таблеткалари); каламуш  
заҳари; заҳарлар; бактериал заҳарлар; ялапа.

5 Акарициды; аконитин; алкалоиды для меди-  
цинских целей; альгициды; альдегиды для фар-  
мацевтических целей; амальгамы зубные из зо-  
лота; амальгамы стоматологические; аминокис-  
лоты для ветеринарных целей; аминокислоты  
для медицинских целей; антибиотики; ацетат  
алюминия для фармацевтических целей; ацетаты  
для фармацевтических целей; бактерициды;  
бальзамы для медицинских целей; бандажи гиги-  
енические; бандажи перевязочные; биоциды;  
браслеты для медицинских целей; браслеты про-  
тиворевматические; бром для фармацевтических  
целей; бумага для горчичников; бумага клейкая  
от мух; бумага с особой пропиткой от моли;  
вазелин для медицинских целей; вакцины; ванны  
кислородные; вата асептическая, антисептиче-  
ская; вата гигроскопическая; вата для медицин-  
ских целей; вещества диетические для медицин-  
ских целей; вещества контрастные радиологи-  
ческие для медицинских целей; вещества пита-  
тельные для микроорганизмов; вещества радио-  
активные для медицинских целей; висмут азот-  
нокислый основной для фармацевтических це-  
лей; вода мелиссавая для фармацевтических це-  
лей; вода морская для лечебных ванн; воды  
минеральные для медицинских целей; воды  
термальные; волокна съедобных растений (не  
для употребления в пищу); воск формовочный  
для стоматологических целей; газы для меди-  
цинских целей; гваякол для фармацевтических  
целей; гематоген; гемоглобин; гидрастин; гидра-  
стинин; глицерин для медицинских целей; гли-  
церофосфаты; глюкоза для медицинских целей;  
горечавка для фармацевтических целей; гормо-  
ны для медицинских целей; горчица для фарма-  
цевтических целей; горчичники; грязи для ванн;  
грязи лечебные; гуммигут для медицинских це-  
лей; гурьюн-бальзам для медицинских целей;  
дезодоранты (за исключением предназначенных  
для личного пользования); диастаза для меди-  
цинских целей; дигиталин; добавки кормовые  
для медицинских целей; добавки минеральные  
пищевые; добавки пищевые для медицинских  
целей; дрожжи для фармацевтических целей;  
желатин для медицинских целей; жир рыбий;  
изотопы для медицинских целей; инсектициды;  
йод для фармацевтических целей; йодиды для  
фармацевтических целей; йодиды щелочных ме-  
таллов для фармацевтических целей; йодоформ;  
каломель; камень виннокислый кислый для фар-  
мацевтических целей; камень винный для фар-

мацевтических целей; камфора для медицинских целей; капсулы для лекарств; капсулы для фармацевтических целей; карамельки для медицинских целей; карандаши гемостатические; карандаши для лечения бородавок; карандаши каустические; кардонил (противопаразитарное средство); каустики для фармацевтических целей; кашу для фармацевтических целей; квассия для медицинских целей; квебрахо для медицинских целей; кислота галловая для фармацевтических целей; кислоты для фармацевтических целей; клеи для зубных протезов; клейкие ленты для медицинских целей; коллодий для фармацевтических целей; кольца противомозольные для ног; кольца противоревматические; конфеты лекарственные; кора ангустура для медицинских целей; кора деревьев для фармацевтических целей; кора кедрового дерева (репеллент); кора кондураговая для медицинских целей; кора кротонная; кора мангрового дерева для фармацевтических целей; кора миробалана для фармацевтических целей; кора хинного дерева для медицинских целей; корни лекарственные; корни ревеня для фармацевтических целей; корпия для медицинских целей; крахмал для диетических или фармацевтических целей; креозот для фармацевтических целей; кровь для медицинских целей; культуры микроорганизмов для медицинских или ветеринарных целей; кураре; лаки для зубов; лакричник для фармацевтических целей; лактоза; лейкопластыри; лекарства от запоров; лецитин для медицинских целей; лосьоны для ветеринарных целей; лосьоны для собак; лосьоны для фармацевтических целей; люпулин для фармацевтических целей; магнезия для фармацевтических целей; мази; мази для фармацевтических целей; мази от солнечных ожогов; мази ртутные; мази, предохраняющие от обморожения, для фармацевтических целей; марля для перевязок; масла для защиты от слепней, оводов; масла лекарственные; масло горчичное для медицинских целей; масло камфорное для медицинских целей; масло касторовое для медицинских целей; масло терпентинное для фармацевтических целей; масло укропное для медицинских целей; мастики для зубов; материалы абразивные стоматологические; материалы для зубных слепков; материалы для пломбирования зубов; материалы перевязочные медицинские; материалы хирургические перевязочные; медикаменты; медикаменты для ветеринарных целей; медикаменты для серотерапии; медикаменты для человека; медикаменты стоматологические; ментол; микстуры; молескин для медицинских целей; молоко белковое; молоко миндальное для фармацевтических целей; молочко пчелиное

маточное для медицинских целей; молочные ферменты для фармацевтических целей; мох ирландский для медицинских целей; мука для детского питания; мука для фармацевтических целей; мука из льняного семени для фармацевтических целей; мука рыбная для фармацевтических целей; мухоловки клейкие; мята для фармацевтических целей; наборы аптекарские (портативные); напитки диетические для медицинских целей; напитки из солодового молока для медицинских целей; настои лекарственные; настойка йода; настойка эвкалипта для фармацевтических целей; настойки для медицинских целей; оподельдок; отвары для фармацевтических целей; ошейники противопаразитарные для животных; палочки лакричные для фармацевтических целей; палочки серные (дезинфицирующие средства); панталоны гигиенические для страдающих недержанием; пектины для фармацевтических целей; пленки гигиенические для страдающих недержанием; пепсины для фармацевтических целей; пептоны для фармацевтических целей; пероксид водорода для медицинских целей; пилюли для фармацевтических целей; пиявки медицинские; плазма крови; пластыри медицинские; повязки глазные, используемые в медицинских целях; повязки для горячих компрессов; повязки для компрессов; повязки наплечные хирургические; подушечки мозольные; подушечки, используемые при кормлении грудью; помады медицинские; порошок из шпанских мушек; порошок пиретрума; пояса для гигиенических женских прокладок; препараты антидиуретические; препараты бактериальные для медицинских и ветеринарных целей; препараты бактериологические для медицинских или ветеринарных целей; препараты бальзамические для медицинских целей; препараты белковые для медицинских целей; препараты биологические для ветеринарных целей; препараты биологические для медицинских целей; препараты ветеринарные; препараты висмута для фармацевтических целей; препараты витаминные; препараты диагностические для медицинских целей; препараты для ванн лечебные; препараты для лечения геморроя; препараты для лечения костных мозолей; препараты для облегчения прорезывания зубов; препараты для обработки ожогов; препараты для окулирования медицинские; препараты для органотерапии; препараты для освежения воздуха; препараты для очистки воздуха; препараты для расширения бронхов; препараты для стерилизации; препараты для стерилизации почвы; препараты для удаления мозолей; препараты для удаления перхоти фармацевтические; препараты для уничтожения вредных животных;

препараты для уничтожения вредных растений; препараты для уничтожения домашних грибов; препараты для уничтожения личинок насекомых; препараты для уничтожения мух; препараты для уничтожения мышей; препараты для уничтожения наземных моллюсков; препараты для уничтожения паразитов; препараты для ухода за кожей фармацевтические; препараты для чистки контактных линз; препараты известковые для фармацевтических целей; препараты лекарственные для ванн; препараты медицинские для выращивания волос; препараты опиумные; препараты противоспоровые; препараты с микроэлементами для человека или животных; препараты сульфамидные лекарственные; препараты фармацевтические; препараты фармацевтические от солнечных ожогов; препараты ферментативные для ветеринарных целей; препараты ферментативные для медицинских целей; препараты химико-фармацевтические; препараты химические для ветеринарных целей; препараты химические для диагностики беременности; препараты химические для медицинских целей; препараты химические для обработки злаков, пораженных головней; препараты химические для обработки пораженного винограда; препараты химические для обработки против милдью; препараты химические для обработки против филлоксеры; препараты химические для фармацевтических целей; препараты, используемые при обморожении; препараты, предохраняющие от моли; примочки глазные; примочки свинцовые; проводники химические для электрокардиографических электродов; продукты белковые пищевые для медицинских целей; продукты детского питания; продукты диетические пищевые для медицинских целей; продукты обработки хлебных злаков, побочные, используемые для медицинских целей; прокладки гигиенические женские; прокладки для трусов гигиенические; радиий для медицинских целей; раствор хлораля водный для фармацевтических целей; растворители для удаления лейкопластырей; растворы вагинальные; растворы для контактных линз; реактивы химические для медицинских или ветеринарных целей; резина для медицинских целей; резина для стоматологических целей; резинка жевательная для медицинских целей; репеллент (окуривание); репелленты; репелленты для собак; салфетки, подушечки гигиенические; салфетки, пропитанные лекарственными средствами; сассапариль для медицинских целей; сахар для медицинских целей; сбор чайный противоастматический; свечи курительные; свечи медицинские; семя льняное для фармацевтических целей; сигареты, не содержащие табак,

для медицинских целей; сиккативы для медицинских целей; сиропы для фармацевтических целей; скипидар для фармацевтических целей; смазка используемая при доении; смазки для ветеринарных целей; смазки для медицинских целей; снотворные; сода питьевая для фармацевтических целей; соли для ванн из минеральных вод; соли для лечебных ванн; соли для медицинских целей; соли калия для медицинских целей; соли натрия для медицинских целей; соли нюхательные; соли, входящие в состав минеральных вод; солод для фармацевтических целей; сперма для искусственного оплодотворения; спирт медицинский; сплавы благородных металлов для стоматологических целей; спорынья для фармацевтических целей; средства анестезирующие; средства антисептические; средства болеутоляющие; средства вспомогательные для медицинских целей; средства вяжущие; средства глистогонные; средства дезинфицирующие для гигиенических целей; средства дезинфицирующие для химических туалетов; средства для подавления аппетита, используемые в медицинских целях; средства для похудения медицинские; средства для уничтожения паразитов; средства для ухода за полостью рта медицинские; средства жаропонижающие; средства кровоочистительные; средства моющие для животных; средства моющие для медицинских целей; средства моющие для скота; средства моющие для собак; средства нарывные; средства от головной боли; средства против потения; средства против потения ног; средства противозачаточные химические; средства противопаразитарные; средства слабительные; средства тонизирующие (лекарственные препараты); средства укрепляющие нервы; средства, способствующие пищеварению, фармацевтические; среды питательные для культур бактерий; стероиды; стрихнин; сыворотки; таблетки нашатыря; тампоны гигиенические для женщин; тампоны для заживления; тимол для фармацевтических целей; ткани хирургические; травы курительные для лечебных целей; травы лекарственные; транквилизаторы; трансплантаты хирургические (живые ткани); трусы гигиенические женские; уголь древесный для фармацевтических целей; укроп для медицинских целей; фарфор для зубных протезов; фенолы для фармацевтических целей; ферменты для ветеринарных целей; ферменты для медицинских целей; ферменты для фармацевтических целей; формальдегид для фармацевтических целей; фосфаты для фармацевтических целей; фунгициды; хинин для медицинских целей; хинолин для медицинских целей; хлеб диабетический; хлороформ; цвет серный для фармацевтических

целей; цемент для копыт животных; цемент костный для хирургии и ортопедии; цементы зубные; чай травяные для медицинских целей; чай для похудения медицинский; эвкалипт для фармацевтических целей; экстракты табака (инсектициды); экстракты хмеля для фармацевтических целей; эликсиры (фармацевтические препараты); эфиры простые для фармацевтических целей; эфиры сложные для фармацевтических целей; эфиры сложные целлюлозные для фармацевтических целей; эфиры целлюлозные простые для фармацевтических целей; ююба (таблетки от кашля); яд крысиный; яды; яды бактериальные; ялапа.

(111) MGU 19794

(151) 27.07.2010

(181) 02.11.2019

(210) MGU 2009 1638

(220) 02.11.2009

(732) "ROTA PHARM" mas'uliyati cheklangan jamiyati, UZ

Общество с ограниченной ответственностью "ROTA PHARM", UZ

(540)

# ASPAVIT

(511)

5 Акарициды; аконитин; тиббий мақсадлар учун алколоидлар; альгидлар; фармацевтика мақсадлари учун альдегидлар; олтиндан тиш амальгамалари; стоматология амальгамалари; ветеринария мақсадлари учун аминокислоталар; антибиотиклар; фармацевтика мақсадлари учун алюминий ацетати; фармацевтика мақсадлари учун ацетатлар; бактерициды; тиббий мақсадлар учун бальзамлар; гигиена бандажлари; боғлаш бандажлари; биоциды; тиббий мақсадлар учун билакузуклар; ревматизмга қарши билакузуклар; фармацевтика мақсадлари учун бром; горчичниклар учун қоғоз; пашшага қарши ёпишқоқ қоғоз; куюга қарши махсус сингдирилган қоғоз; тиббий мақсадлар учун вазелин; вакциналар; кислород ванналари; асептик, антисептик пахта; гигроскопик пахта; тиббий мақсадлар учун пахта; тиббий мақсадлар учун пархез моддалар; тиббий мақсадлар учун контраст радиологик моддалар; микроорганизмлар учун озик моддалари; тиббий мақсадлар учун радиоактив моддалар; фармацевтика мақсадлари учун асосий нордон азотли висмут; тиббий мақсадлар учун лимонўтли сув; шифоли ванналар учун денгиз суви; тиббий мақсадлар учун минерал сувлар; термал сувлар; еб бўладиган ўсимликларнинг толалари (овкатга ишлатиш учун эмас); стома-

тология мақсадлари учун формаловчи мум; тиббий мақсадлар учун газлар; фармацевтика мақсадлари учун гваякол; гематоген; гемоглабин; гидрастин; гидрастинин; тиббий мақсадлар учун глицерин; глицерофосфатлар; тиббий мақсадлар учун глюкоза; фармацевтика мақсадлари учун газак ўт; тиббий мақсадлар учун гормонлар; фармацевтика мақсадлари учун хантал; горчичниклар; ванналар учун балчиклар; шифо балчиклари; тиббий мақсадлар учун гуммигут; тиббий мақсадлар учун гурьон-бальзам; дезодорантлар (шахсий фойдаланишга мўлжалланганларидан ташқари); тиббий мақсадлар учун диастаза; дигиталин; тиббий мақсадлар учун ем кўшимчалари; минерал озик-овкат кўшимчалари; фармацевтика мақсадлари учун хамиртурушлар; тиббий мақсадлар учун желатин; балиқ мойи; тиббий мақсадлар учун изотоплар; инсектицидлар; фармацевтика мақсадлари учун йод; фармацевтика мақсадлари учун йодидлар; фармацевтика мақсадлари учун ишқорий металлларнинг йодидлари; йодоформ; каломель; фармацевтика мақсадлари учун нордон виноли-нордон тош; фармацевтика мақсадлари учун виноли тош; тиббий мақсадлар учун камфора; дорилар учун капсулалар; фармацевтика мақсадлари учун капсулалар; фармацевтика мақсадлари учун карамелкалар; гемостатик қаламлар; сўгалларни даволаш учун қаламлар; каустик қаламлар; кардонил (паразитларга қарши восита); фармацевтика мақсадлари учун каустиклар; фармацевтика мақсадлари учун кашу; тиббий мақсадлар учун квассия; тиббий мақсадлар учун квебрахо; фармацевтика мақсадлари учун галл кислотаси; фармацевтика мақсадлари учун кислоталар; тиш протезлари учун елимлар; тиббий мақсадлар учун ёпишқоқ тасмалар; фармацевтика мақсадлари учун коллодий; оёқлар учун қадоқларга қарши ҳалқалар; ревматизмга қарши ҳалқалар; доривор конфетлар; тиббий мақсадлар учун ангустир пўслоғи; фармацевтика мақсадлари учун дарахтлар пўстлоқлари; кедр дарахти пўстлоғи (репеллент); тиббий мақсадлар учун кондураг пўстлоғи; кротон пўстлоғи; фармацевтика мақсадлари учун мангро дарахти пўстлоғи; фармацевтика мақсадлари учун миробалан пўстлоғи; тиббий мақсадлар учун хина дарахти пўстлоғи; доривор илдизлар; фармацевтика мақсадлари учун ровоч илдизлари; тиббий мақсадлар учун корпия; пархез ва фармацевтика мақсадлари учун крахмал; фармацевтика мақсадлари учун креозот; тиббий мақсадлар учун қон; тиббий ва ветеринария мақсадлари учун микроорганизмлар экинлари; кураре; тишлар учун локлар; фармацевтика мақсадлари учун лакричник; лактоза; лейкопластирлар; ич қотишига қарши дорилар; тиббий мақ-



садлар учун лецитин; ветеринария мақсадлари учун лосьонлар; итлар учун лосьонлар; фармацевтика мақсадлари учун люпулин; фармацевтика мақсадлари учун магнезия; малҳам дорилар; фармацевтика мақсадлари учун малҳам дорилар; офтобдан куйишга малҳам дорилар; симобли малҳам дорилар; фармацевтика мақсадлари учун, совуқ уришидан сақловчи малҳам дорилар; боғлаш учун докалар; сўна, бўкалардан ҳимоя қилувчи малҳам дорилар; доривор мойлар; тиббий мақсадлар учун хантал мойи; тиббий мақсадлар учун камфора мойи; тиббий мақсадлар учун канакунжут мойи; фармацевтика мақсадлари учун терпентин мойи; тиббий мақсадлар учун шивит мойи; тишлар учун мастиклар; абразив стоматология материаллари; тиш қолиплари учун материаллар; тишларни пломбалаш учун материаллар; тиббий боғлаш материаллари; жарроҳлик боғлаш материаллари; медикаментлар; ветеринария мақсадлари учун медикаментлар; серотерапия учун медикаментлар; инсон учун медикаментлар; стоматология медикаментлари; ментол; микстуралар; тиббий мақсадлар учун молескин; оксилли сут; фармацевтика мақсадлари учун бодом сути; тиббий мақсадлар учун она асалари сути; фармацевтика мақсадлари учун сут ферментлари; тиббий мақсадлар учун ирланд мохи; болалар овқати учун ун; фармацевтика мақсадлари учун ун; фармацевтика мақсадлари учун зиғир уруғи уни; фармацевтика мақсадлари учун балиқ уни; ёпишқоқ пашшатутгичлар; фармацевтика мақсадлари учун ялпиз; аптека тўпламлари (портатив); тиббий мақсадлар учун пархез ичимликлар; тиббий мақсадлар учун солод сутидан ичимликлар; доривор дамлама-лар; йод настойкаси; фармацевтика мақсадлари учун эвкалипт настойкаси; тиббий мақсадлар учун настойкалар; оподельдок; фармацевтика мақсадлари учун қайнатмалар; ҳайвонлар учун паразитларга қарши бўйинбоғлар; фармацевтика мақсадлари учун лакрицали таёқчалар; олтингургуртли таёқчалар (дезинфекцияловчи воситалар); сийдик тута олмайдиганлар учун панталонлар; фармацевтика мақсадлари учун пектинлар; сийдик тута олмайдиганлар учун гигиеник йўргаклар; фармацевтика мақсадлари учун пепсинлар; фармацевтика мақсадлари учун пептонлар; тиббий мақсадлар учун водород пероксида; фармацевтика мақсадлари учун ҳапдорилар; тиббий зулуклар; қон плазмаси; тиббий пластирлар; тиббий мақсадлар учун ишлатиладиган кўз боғичлари; иссиқ компресслар учун боғичлар; компресслар учун боғичлар; жарроҳлик елка боғичлари; кадоқ ёстикчалари; кўкракдан эмизганда фойдаланиладиган ёстикчалар; тиббий помадалар; дарахт қўнғизчаларидан кукунлар; пирет-

рум кукуни; аёллар гигиена прокладкалари учун белбоғлар; антидиуретик препаратлар; тиббий ва ветеринария мақсадлари учун бактериал препаратлар; тиббий ва ветеринария мақсадлари учун бактериологик препаратлар; тиббий мақсадлар учун балзамли препаратлар; тиббий мақсадлар учун оксилли препаратлар; ветеринария мақсадлари учун биологик препаратлар; тиббий мақсадлар учун биологик препаратлар; ветеринария препаратлари; фармацевтика мақсадлари учун висмут препаратлари; витаминли препаратлар; тиббий мақсадлар учун диагностика препаратлари; ванналар учун даволовчи препаратлар; геморройни даволаш учун препаратлар; суяк қадокларини даволаш учун препаратлар; тиш чиқинни осонлаштирадиган препаратлар; куйган жойларга ишлов бериш учун препаратлар; тутатиш учун тиббий препаратлар; органотерапия учун препаратлар; ҳавони хушбўйлаш учун препаратлар; ҳавони тозалаш учун препаратлар; бронхларни кенгайтириш учун препаратлар; стериллаш учун препаратлар; тупрокни стериллаш учун препаратлар; кадоқларни кетказиш учун препаратлар; қазғокни йўқотиш учун фармацевтик препаратлар; зарарли жонзотларни йўқотиш учун препаратлар; зарарли ўсимликларни йўқотиш учун препаратлар; уй замбуруғларини йўқотиш учун препаратлар; хашоратларнинг личинкаларини йўқотиш учун препаратлар; пашаларни йўқотиш учун препаратлар; сичқонларни йўқотиш учун препаратлар; ер моллюскаларини йўқотиш учун препаратлар; паразитларни йўқотиш учун препаратлар; терини парваришлаш учун фармацевтик препаратлар; контакт линзаларини тозалаш учун препаратлар; фармацевтика мақсадлари учун оҳакли препаратлар; ванналар учун доривор препаратлар; соч ўстириш учун тиббий препаратлар; опиумли препаратлар; спораларга қарши препаратлар; инсон ёки жониворлар учун микроэлементли препаратлар; сульфамидли доривор препаратлар; фармацевтика препаратлари; офтобдан куйишга қарши фармацевтика препаратлари; ветеринария мақсадлари учун ферментатив препаратлар; тиббий мақсадлар учун ферментатив препаратлар; кимёвий фармацевтика препаратлари; ветеринария мақсадлари учун кимёвий препаратлар; хомиладорлик диагностикаси учун кимёвий препаратлар; тиббий мақсадлар учун кимёвий препаратлар; қоракуя билан зарарланган ғалла ўсимликларига ишлов бериш учун кимёвий препаратлар; зарарланган узумга ишлов бериш учун кимёвий препаратлар; мильдюга қарши ишлов бериш учун кимёвий препаратлар; филлоксегага қарши ишлов бериш учун кимёвий препаратлар; фармацевтика мақсадлари учун кимёвий препаратлар; совуқ ол-

ганда қўлланадиган препаратлар;куядан сақловчи препаратлар; кўз примочкалари; кўрғошинли малхам;электрокардиографик электродлар учун кимёвий ўтказгичлар; тиббий мақсадлар учун оксилли озиқ-овқат маҳсулотлари; болалар озиқ-овқат маҳсулотлари; тиббий мақсадлар учун пархез озиқ-овқат маҳсулотлари; тиббий мақсадлар учун қўлланадиган ғаллага ишлов бериш учун қўшимча маҳсулотлар; аёллар гигиеник прокладкалари; трусиклар учун гигиеник прокладкалар; тиббий мақсадлар учун радиий; фармацевтика мақсадлари учун хлоралнинг сувли эритмаси; лейкопластирларни олиш учун эритгичлар; вагинал эритмалар; контакт линзалари учун эритмалар; тиббий ёки ветеринария мақсадлари учун кимёвий реактивлар; тиббий мақсадлар учун резина; стоматология мақсадлари учун резина; тиббий мақсадлар учун сақич; репеллент (тутатиш); репеллентлар; итлар учун репеллентлар; гигиеник салфеткалар, ёстикчалар; доривор воситалар билан шимдирилган салфеткалар; тиббий мақсадлар учун сассапариль; тиббий мақсадлар учун шакар; астмага қарши йиғма чой; чекишли свечалар; тиббий свечалар; фармацевтика мақсадлари учун зиғир уруғи; тиббий мақсадлар учун тамакисиз сигареталар; тиббий мақсадлар учун сиккативлвр; фармацевтика мақсадлари учун сироплар; фармацевтика мақсадлари учун скипидар; соғаетганда ишлатиладиган суртма; ветеринария мақсадлари учун суртмалар; тиббий мақсадлар учун суртмалар; уйку дорилари; фармацевтика мақсадлари учун ичимлик содаси; маъданли сувлардан ванна учун тузлар; даволаш ванналари учун тузлар; тиббий мақсадлар учун тузлар; тиббий мақсадлар учун калий тузлари; тиббий мақсадлар учун натрий тузлари; ҳидланадиган тузлар; маъданли сувлар таркибига кирувчи тузлар; фармацевтика мақсадлари учун солод; сунъий уруғлантириш учун сперма; тиббий спирт; стоматология мақсадлари учун қимматбаҳо металллар қотишмалари; фармацевтика мақсадлари учун қоракосов; анестезияловчи воситалар; антисептик воситалар; оғриқ қолдирувчи воситалар; тиббий мақсадлар учун ёрдамчи воситалар; боғловчи воситалар; гижжага қарши воситалар; гигиеник мақсадлар учун дезинфекцияловчи воситалар; кимёвий хожатхоналар учун дезинфекцияловчи воситалар; тиббий мақсадлар учун қўлланадиган иштаҳани камайтирувчи воситалар; озиш учун тиббий воситалар; паразитларни йўқотиш учун воситалар; оғиз бўшлиғини парваришлаш учун тиббий воситалар; иссиқликни туширувчи воситалар; қонни тозаловчи воситалар; ҳайвонлар учун ювиш воситалари; тиббий мақсадлар учун ювиш воситалари; мол учун ювиш воситалари; итлар учун

ювиш воситалари; чипқонга қарши воситалар; бош оғриғига қарши воситалар; терлашга қарши воситалар; оёқ терлашига қарши воситалар; ҳомиладоликдан сақловчи кимёвий воситалар; паразитларга қарши воситалар; ич сурадиган воситалар; тетиклантирувчи воситалар (доривор препаратлар); асабларни мустаҳкамловчи воситалар; овқат ҳазм бўлишига ёрдам берувчи фармацевтик воситалар; бактериялар экинлари учун озиқлантирувчи муҳитлар; стероидлар; стрихнин; зардоблар; нашатир таблеткалари; аёллар учун гигиеник тампонлар; тузалиш учун тампонлар; фармацевтика мақсадлари учун тимол; жарроҳлик тўқималари; даволаш мақсадлари учун чекилувчи ўсимликлар; доривор ўсимликлар; транквилизаторлар; жарроҳлик трансплантатлари (тирик тўқималар); аёллар гигиеник трусиклари; фармацевтика мақсадлари учун ёғоч қўмир; тиббий мақсадлар учун укроп; тиш протезлари учун фарфор; фармацевтика мақсадлари учун феноллар; ветеринария мақсадлари учун ферментлар; тиббий мақсадлар учун ферментлар; фармацевтика мақсадлари учун ферментлар; фармацевтика мақсадлари учун формальдегид; фармацевтика мақсадлари учун фосфатлар; фунгицидлар; тиббий мақсадлар учун хинин; тиббий мақсадлар учун хинолин; диабетлар нони; хлороформ; фармацевтика мақсадлари учун олтингургурт ранги; ҳайвонлар туёғи учун цемент; жарроҳлик ва ортопедия учун суяк цементи; тиш цементлари; тиббий мақсадлар учун ўтли чойлар; озиш учун тиббий чой; фармацевтика мақсадлари учун эвкалипт; тамаки экстрактлари (инсектицидлар); фармацевтика мақсадлари учун хмел экстрактлари; эликсирлар (фармацевтика препаратлари); фармацевтика мақсадлари учун оддий эфирлар; фармацевтика мақсадлари учун мураккаб эфирлар; фармацевтика мақсадлари учун мураккаб целлюлозали эфирлар; фармацевтика мақсадлари учун оддий целлюлозали эфирлар; ююба (йўтал таблеткалари); каламуш захари; захарлар; бактериал захарлар; ялапа.

5 Акарициды; аконитин; алкалоиды для медицинских целей; альгициды; альдегиды для фармацевтических целей; амальгамы зубные из золота; амальгамы стоматологические; аминокислоты для ветеринарных целей; аминокислоты для медицинских целей; антибиотики; ацетат алюминия для фармацевтических целей; ацетаты для фармацевтических целей; бактерициды; бальзамы для медицинских целей; бандажи гигиенические; бандажи перевязочные; биоциды; браслеты для медицинских целей; браслеты противоревматические; бром для фармацевтических

целей; бумага для горчичников; бумага клейкая от мух; бумага с особой пропиткой от моли; вазелин для медицинских целей; вакцины; ванны кислородные; вата асептическая, антисептическая; вата гигроскопическая; вата для медицинских целей; вещества диетические для медицинских целей; вещества контрастные радиологические для медицинских целей; вещества питательные для микроорганизмов; вещества радиоактивные для медицинских целей; висмут азотнокислый основной для фармацевтических целей; вода мелиссовая для фармацевтических целей; вода морская для лечебных ванн; воды минеральные для медицинских целей; воды термальные; волокна съедобных растений (не для употребления в пищу); воск формовочный для стоматологических целей; газы для медицинских целей; гваякол для фармацевтических целей; гематоген; гемоглобин; гидрастин; гидрастинин; глицерин для медицинских целей; глицерофосфаты; глюкоза для медицинских целей; горечавка для фармацевтических целей; гормоны для медицинских целей; горчица для фармацевтических целей; горчичники; грязи для ванн; грязи лечебные; гуммигут для медицинских целей; гурьон-бальзам для медицинских целей; дезодоранты (за исключением предназначенных для личного пользования); диастаза для медицинских целей; дигиталин; добавки кормовые для медицинских целей; добавки минеральные пищевые; добавки пищевые для медицинских целей; дрожжи для фармацевтических целей; желатин для медицинских целей; жир рыбий; изотопы для медицинских целей; инсектициды; йод для фармацевтических целей; йодиды для фармацевтических целей; йодиды щелочных металлов для фармацевтических целей; йодоформ; каломель; камень виннокислый кислый для фармацевтических целей; камень винный для фармацевтических целей; камфора для медицинских целей; капсулы для лекарств; капсулы для фармацевтических целей; карамельки для медицинских целей; карандаши гемостатические; карандаши для лечения бородавок; карандаши каустические; кардонил (противопаразитарное средство); каустики для фармацевтических целей; кашу для фармацевтических целей; квасция для медицинских целей; квебрахо для медицинских целей; кислота галловая для фармацевтических целей; кислоты для фармацевтических целей; клеи для зубных протезов; клейкие ленты для медицинских целей; коллодий для фармацевтических целей; кольца противомозольные для ног; кольца противоревматические; конфеты лекарственные; кора ангустура для медицинских целей; кора деревьев для фармацевтических

целей; кора кедрового дерева (репеллент); кора кондуроговая для медицинских целей; кора крононовая; кора мангрового дерева для фармацевтических целей; кора миробалана для фармацевтических целей; кора хинного дерева для медицинских целей; корни лекарственные; корни ревеня для фармацевтических целей; корпия для медицинских целей; крахмал для диетических или фармацевтических целей; креозот для фармацевтических целей; кровь для медицинских целей; культуры микроорганизмов для медицинских или ветеринарных целей; кураре; лаки для зубов; лакричник для фармацевтических целей; лактоза; лейкопластыри; лекарства от запоров; лецитин для медицинских целей; лосьоны для ветеринарных целей; лосьоны для собак; лосьоны для фармацевтических целей; люпулин для фармацевтических целей; магnezия для фармацевтических целей; мази; мази для фармацевтических целей; мази от солнечных ожогов; мази ртутные; мази, предохраняющие от обморожения, для фармацевтических целей; марля для перевязок; масла для защиты от слепней, оводов; масла лекарственные; масло горчичное для медицинских целей; масло камфорное для медицинских целей; масло касторовое для медицинских целей; масло терпентинное для фармацевтических целей; масло укропное для медицинских целей; мастики для зубов; материалы абразивные стоматологические; материалы для зубных слепков; материалы для пломбирования зубов; материалы перевязочные медицинские; материалы хирургические перевязочные; медикаменты; медикаменты для ветеринарных целей; медикаменты для серотерапии; медикаменты для человека; медикаменты стоматологические; ментол; микстуры; молескин для медицинских целей; молоко белковое; молоко миндальное для фармацевтических целей; молочко пчелиное маточное для медицинских целей; молочные ферменты для фармацевтических целей; мох ирландский для медицинских целей; мука для детского питания; мука для фармацевтических целей; мука из льняного семени для фармацевтических целей; мука рыбная для фармацевтических целей; мухоловки клейкие; мята для фармацевтических целей; наборы аптекарские (портативные); напитки диетические для медицинских целей; напитки из солодового молока для медицинских целей; настои лекарственные; настойка йода; настойка эвкалипта для фармацевтических целей; настойки для медицинских целей; опodelьдок; отвары для фармацевтических целей; ошейники противопаразитарные для животных; палочки лакричные для фармацевтических целей; палочки серные (дезинфицирующие

средства); панталоны гигиенические для страдающих недержанием; пектины для фармацевтических целей; пленки гигиенические для страдающих недержанием; пепсины для фармацевтических целей; пептоны для фармацевтических целей; пероксид водорода для медицинских целей; пилюли для фармацевтических целей; пиявки медицинские; плазма крови; пластыри медицинские; повязки глазные, используемые в медицинских целях; повязки для горячих компрессов; повязки для компрессов; повязки наплечные хирургические; подушечки мозольные; подушечки, используемые при кормлении грудью; помады медицинские; порошок из шпанских мушек; порошок пиретрума; пояса для гигиенических женских прокладок; препараты антидиуретические; препараты бактериальные для медицинских и ветеринарных целей; препараты бактериологические для медицинских или ветеринарных целей; препараты бальзамические для медицинских целей; препараты белковые для медицинских целей; препараты биологические для ветеринарных целей; препараты биологические для медицинских целей; препараты ветеринарные; препараты висмута для фармацевтических целей; препараты витаминные; препараты диагностические для медицинских целей; препараты для ванн лечебные; препараты для лечения геморроя; препараты для лечения костных мозолей; препараты для облегчения прорезывания зубов; препараты для обработки ожогов; препараты для окулирования медицинские; препараты для органотерапии; препараты для освежения воздуха; препараты для очистки воздуха; препараты для расширения бронхов; препараты для стерилизации; препараты для стерилизации почвы; препараты для удаления мозолей; препараты для удаления перхоти фармацевтические; препараты для уничтожения вредных животных; препараты для уничтожения вредных растений; препараты для уничтожения домашних грибов; препараты для уничтожения личинок насекомых; препараты для уничтожения мух; препараты для уничтожения мышей; препараты для уничтожения наземных моллюсков; препараты для уничтожения паразитов; препараты для ухода за кожей фармацевтические; препараты для чистки контактных линз; препараты известковые для фармацевтических целей; препараты лекарственные для ванн; препараты медицинские для выращивания волос; препараты опиумные; препараты противоспоровые; препараты с микроэлементами для человека или животных; препараты сульфамидные лекарственные; препараты фармацевтические; препараты фармацевтические от солнечных ожогов; препараты фер-

ментативные для ветеринарных целей; препараты ферментативные для медицинских целей; препараты химико-фармацевтические; препараты химические для ветеринарных целей; препараты химические для диагностики беременности; препараты химические для медицинских целей; препараты химические для обработки злаков, пораженных головней; препараты химические для обработки пораженного винограда; препараты химические для обработки против милдью; препараты химические для обработки против филлоксеры; препараты химические для фармацевтических целей; препараты, используемые при обморожении; препараты, предохраняющие от моли; примочки глазные; примочки свинцовые; проводники химические для электрокардиографических электродов; продукты белковые пищевые для медицинских целей; продукты детского питания; продукты диетические пищевые для медицинских целей; продукты обработки хлебных злаков побочные, используемые для медицинских целей; прокладки гигиенические женские; прокладки для трусов гигиенические; радиий для медицинских целей; раствор хлораля водный для фармацевтических целей; растворители для удаления лейкопластырей; растворы вагинальные; растворы для контактных линз; реактивы химические для медицинских или ветеринарных целей; резина для медицинских целей; резина для стоматологических целей; резинка жевательная для медицинских целей; репеллент (окуливание); репелленты; репелленты для собак; салфетки, подушечки гигиенические; салфетки, пропитанные лекарственными средствами; сассапариль для медицинских целей; сахар для медицинских целей; сбор чайный противоастматический; свечи курительные; свечи медицинские; семя льняное для фармацевтических целей; сигареты, не содержащие табак, для медицинских целей; сиккативы для медицинских целей; сиропы для фармацевтических целей; скипидар для фармацевтических целей; смазка используемая при доении; смазки для ветеринарных целей; смазки для медицинских целей; снотворные; сода питьевая для фармацевтических целей; соли для ванн из минеральных вод; соли для лечебных ванн; соли для медицинских целей; соли калия для медицинских целей; соли натрия для медицинских целей; соли нюхательные; соли, входящие в состав минеральных вод; солод для фармацевтических целей; сперма для искусственного оплодотворения; спирт медицинский; сплавы благородных металлов для стоматологических целей; спорынья для фармацевтических целей; средства анестезирующие; средства антисептические; средства боле-

утоляющие; средства вспомогательные для медицинских целей; средства вяжущие; средства глистогонные; средства дезинфицирующие для гигиенических целей; средства дезинфицирующие для химических туалетов; средства для подавления аппетита, используемые в медицинских целях; средства для похудения медицинские; средства для уничтожения паразитов; средства для ухода за полостью рта медицинские; средства жаропонижающие; средства кровоочистительные; средства моющие для животных; средства моющие для медицинских целей; средства моющие для скота; средства моющие для собак; средства нарывные; средства от головной боли; средства против потения; средства против потения ног; средства противозачаточные химические; средства противопаразитарные; средства слабительные; средства тонизирующие (лекарственные препараты); средства укрепляющие нервы; средства, способствующие пищеварению, фармацевтические; среды питательные для культур бактерий; стероиды; стрихнин; сыворотки; таблетки нашатыря; тампоны гигиенические для женщин; тампоны для заживления; тимол для фармацевтических целей; ткани хирургические; травы курительные для лечебных целей; травы лекарственные; транквилизаторы; трансплантаты хирургические (живые ткани); трусы гигиенические женские; уголь древесный для фармацевтических целей; укроп для медицинских целей; фарфор для зубных протезов; фенолы для фармацевтических целей; ферменты для ветеринарных целей; ферменты для медицинских целей; ферменты для фармацевтических целей; формальдегид для фармацевтических целей; фосфаты для фармацевтических целей; фунгициды; хинин для медицинских целей; хинолин для медицинских целей; хлеб диабетический; хлороформ; цвет серный для фармацевтических целей; цемент для копыт животных; цемент костный для хирургии и ортопедии; цементы зубные; чай травяные для медицинских целей; чай для похудения медицинский; эвкалипт для фармацевтических целей; экстракты табака (инсектициды); экстракты хмеля для фармацевтических целей; эликсиры (фармацевтические препараты); эфиры простые для фармацевтических целей; эфиры сложные для фармацевтических целей; эфиры сложные целлюлозные для фармацевтических целей; эфиры целлюлозные простые для фармацевтических целей; ююба (таблетки от кашля); яд крысиный; яды; яды бактериальные; ялапа.

(111) MGU 19795

(151) 27.07.2010

(210) MGU 2009 1645

(732) "ROTA PHARM" mas'uliyati cheklangan jamiyati, UZ

Общество с ограниченной ответственностью "ROTA PHARM", UZ

(540)

# TUBERTAM

(511)

5 Акарицидлар; аконитин; тиббий мақсадлар учун алколоидлар; альгицидлар; фармацевтика мақсадлари учун альдегидлар; олтиндан тиш амальгамалари; стоматология амальгамалари; ветеринария мақсадлари учун аминокислоталар; антибиотиклар; фармацевтика мақсадлари учун алюминий ацетати; фармацевтика мақсадлари учун ацетатлар; бактерицидлар; тиббий мақсадлар учун бальзамлар; гигиена бандажлари; боғлаш бандажлари; биоцидлар; тиббий мақсадлар учун билакузуклар; ревматизмга қарши билакузуклар; фармацевтика мақсадлари учун бром; горчичниклар учун қоғоз; пашшага қарши ёпишқоқ қоғоз; куяга қарши махсус сингдирилган қоғоз; тиббий мақсадлар учун вазелин; вакциналар; кислород ванналари; асептик, антисептик пахта; гигроскопик пахта; тиббий мақсадлар учун пахта; тиббий мақсадлар учун пархез моддалар; тиббий мақсадлар учун контраст радиологик моддалар; микроорганизмлар учун озик моддалари; тиббий мақсадлар учун радиоактив моддалар; фармацевтика мақсадлари учун асосий нордон азотли висмут; тиббий мақсадлар учун лимонўтли сув; шифоли ванналар учун денгиз суви; тиббий мақсадлар учун минерал сувлар; термал сувлар; еб бўладиган ўсимликларнинг толалари (овқатга ишлатиш учун эмас); стоматология мақсадлари учун формаловчи мум; тиббий мақсадлар учун газлар; фармацевтика мақсадлари учун гваякол; гематоген; гемоглабин; гидрастин; гидрастинин; тиббий мақсадлар учун глицерин; глицерофосфатлар; тиббий мақсадлар учун глюкоза; фармацевтика мақсадлари учун газак ўт; тиббий мақсадлар учун гормонлар; фармацевтика мақсадлари учун хантал; горчичниклар; ванналар учун балчиқлар; шифо балчиқлари; тиббий мақсадлар учун гуммигут; тиббий мақсадлар учун гурьон-бальзам; дезодорантлар (шахсий фойдаланишга мўлжалланганларидан ташқари); тиббий мақсадлар учун диастаза; дигиталин; тиббий мақсадлар учун ем кўшимчалари; минерал озик-овқат кўшимчалари; фармацевтика мақсадлари учун хамиртурушлар; тиб-

бий мақсадлар учун желатин; балиқ мойи; тиббий мақсадлар учун изотоплар; инсектицидлар; фармацевтика мақсадлари учун йод; фармацевтика мақсадлари учун йодидлар; фармацевтика мақсадлари учун ишқорий металлларнинг йодидлари; йодоформ; каломель; фармацевтика мақсадлари учун нордон виноли-нордон тош; фармацевтика мақсадлари учун виноли тош; тиббий мақсадлар учун камфора; дорилар учун капсулалар; фармацевтика мақсадлари учун капсулалар; фармацевтика мақсадлари учун карамелкалар; гемостатик қаламлар; сўгалларни даволаш учун қаламлар; каустик қаламлар; кардонил (паразитларга қарши восита); фармацевтика мақсадлари учун каустиклар; фармацевтика мақсадлари учун кашу; тиббий мақсадлар учун квассия; тиббий мақсадлар учун квебрахо; фармацевтика мақсадлари учун галл кислотаси; фармацевтика мақсадлари учун кислоталар; тиш протезлари учун елимлар; тиббий мақсадлар учун ёпишқоқ тасмалар; фармацевтика мақсадлари учун коллодий; оёқлар учун қадоқларга қарши ҳалқалар; ревматизмга қарши ҳалқалар; доривор конфетлар; тиббий мақсадлар учун ангустанур пўслоғи; фармацевтика мақсадлари учун дарахтлар пўстлоқлари; кедр дарахти пўстлоғи (репеллент); тиббий мақсадлар учун кондураг пўстлоғи; кротон пўстлоғи; фармацевтика мақсадлари учун мангро дарахти пўстлоғи; фармацевтика мақсадлари учун миробалан пўстлоғи; тиббий мақсадлар учун хина дарахти пўстлоғи; доривор илдизлар; фармацевтика мақсадлари учун ровоч илдизлари; тиббий мақсадлар учун корпия; пархез ва фармацевтика мақсадлари учун крахмал; фармацевтика мақсадлари учун креозот; тиббий мақсадлар учун қон; тиббий ва ветеринария мақсадлари учун микроорганизмлар экинлари; кураре; тишлар учун локлар; фармацевтика мақсадлари учун лакричник; лактоза; лейкопластирлар; ич қотишига қарши дорилар; тиббий мақсадлар учун лецитин; ветеринария мақсадлари учун лосьонлар; итлар учун лосьонлар; фармацевтика мақсадлари учун люпулин; фармацевтика мақсадлари учун магнезия; малҳам дорилар; фармацевтика мақсадлари учун малҳам дорилар; офтобдан куйишга малҳам дорилар; симбли малҳам дорилар; фармацевтика мақсадлари учун, совуқ уришидан сақловчи малҳам дорилар; боғлаш учун докалар; сўна, бўкалардан ҳимоя қилувчи малҳам дорилар; доривор мойлар; тиббий мақсадлар учун хантал мойи; тиббий мақсадлар учун камфора мойи; тиббий мақсадлар учун канақунжут мойи; фармацевтика мақсадлари учун терпентин мойи; тиббий мақсадлар учун шивит мойи; тишлар учун мастиклар; абразив стоматология материаллари; тиш қолиплари

учун материаллар; тишларни пломбалаш учун материаллар; тиббий боғлаш материаллари; жарроҳлик боғлаш материаллари; медикаментлар; ветеринария мақсадлари учун медикаментлар; серотерапия учун медикаментлар; инсон учун медикаментлар; стоматология медикаментлари; ментол; микстуралар; тиббий мақсадлар учун молескин; оксилли сут; фармацевтика мақсадлари учун бодом сути; тиббий мақсадлар учун она асалари сути; фармацевтика мақсадлари учун сут ферментлари; тиббий мақсадлар учун ирланд мохи; болалар овқати учун ун; фармацевтика мақсадлари учун ун; фармацевтика мақсадлари учун зиғир уруғи уни; фармацевтика мақсадлари учун балиқ уни; ёпишқоқ пашшатутгичлар; фармацевтика мақсадлари учун ялпиз; аптека тўпламлари (портатив); тиббий мақсадлар учун пархез ичимликлар; тиббий мақсадлар учун солод сутидан ичимликлар; доривор дамламалар; йод настойкаси; фармацевтика мақсадлари учун эвкалипт настойкаси; тиббий мақсадлар учун настойкалар; оподельдок; фармацевтика мақсадлари учун қайнатмалар; хайвонлар учун паразитларга қарши бўйинбоғлар; фармацевтика мақсадлари учун лакричали таёқчалар; олтингургуртли таёқчалар (дезинфекцияловчи воситалар); сийдик тута олмайдиганлар учун панталонлар; фармацевтика мақсадлари учун пектинлар; сийдик тута олмайдиганлар учун гигиеник йўргаклар; фармацевтика мақсадлари учун пепсинлар; фармацевтика мақсадлари учун пептонлар; тиббий мақсадлар учун водород пероксида; фармацевтика мақсадлари учун ҳапдорилар; тиббий зулуклар; қон плазмаси; тиббий пластирлар; тиббий мақсадлар учун ишлатиладиган кўз боғичлари; иссиқ компресслар учун боғичлар; компресслар учун боғичлар; жарроҳлик елка боғичлари; қадоқ ёстикчалари; кўкракдан эмизганда фойдаланиладиган ёстикчалар; тиббий помадалар; дарахт қўнғизчаларидан куқунлар; пиретрум куқуни; аёллар гигиена прокладкалари учун белбоғлар; антидиуретик препаратлар; тиббий ва ветеринария мақсадлари учун бактериал препаратлар; тиббий ва ветеринария мақсадлари учун бактериологик препаратлар; тиббий мақсадлар учун балзамли препаратлар; тиббий мақсадлар учун оксилли препаратлар; ветеринария мақсадлари учун биологик препаратлар; тиббий мақсадлар учун биологик препаратлар; ветеринария препаратлари; фармацевтика мақсадлари учун висмут препаратлари; витаминли препаратлар; тиббий мақсадлар учун диагностика препаратлари; ванналар учун даволовчи препаратлар; геморройни даволаш учун препаратлар; суяк қадоқларини даволаш учун препаратлар; тиш чиқинчини осонлаштирадиган препаратлар; куйган

жойларга ишлов бериш учун препаратлар; тутатиш учун тиббий препаратлар; органотерапия учун препаратлар; ҳавони хушбўйлаш учун препаратлар; ҳавони тозалаш учун препаратлар; бронхларни кенгайтириш учун препаратлар; стериллаш учун препаратлар; тупрокни стериллаш учун препаратлар; кадоқларни кетказиш учун препаратлар; казғокни йўқотиш учун фармацевтик препаратлар; зарарли жонзотларни йўқотиш учун препаратлар; зарарли ўсимликларни йўқотиш учун препаратлар; уй замбуруғларини йўқотиш учун препаратлар; хашоратларнинг личинкаларини йўқотиш учун препаратлар; пашаларни йўқотиш учун препаратлар; сичқонларни йўқотиш учун препаратлар; ер моллюскаларини йўқотиш учун препаратлар; паразитларни йўқотиш учун препаратлар; терини парваришлаш учун фармацевтик препаратлар; контакт линзаларини тозалаш учун препаратлар; фармацевтика мақсадлари учун оҳакли препаратлар; ванналар учун доривор препаратлар; соч ўстириш учун тиббий препаратлар; опиумли препаратлар; спораларга қарши препаратлар; инсон ёки жониворлар учун микроэлементли препаратлар; сульфамидли доривор препаратлар; фармацевтика препаратлари; офтобдан куйишга қарши фармацевтика препаратлари; ветеринария мақсадлари учун ферментатив препаратлар; тиббий мақсадлар учун ферментатив препаратлар; кимёвий фармацевтика препаратлари; ветеринария мақсадлари учун кимёвий препаратлар; хомиладорлик диагностикаси учун кимёвий препаратлар; тиббий мақсадлар учун кимёвий препаратлар; қорақуя билан зарарланган ғалла ўсимликларига ишлов бериш учун кимёвий препаратлар; зарарланган узумга ишлов бериш учун кимёвий препаратлар; мильдюга қарши ишлов бериш учун кимёвий препаратлар; филлоксерага қарши ишлов бериш учун кимёвий препаратлар; фармацевтика мақсадлари учун кимёвий препаратлар; совуқ олганда қўлланадиган препаратлар; қуядан сақловчи препаратлар; кўз примочкалари; кўрғошинли малҳам; электрокардиографик электродлар учун кимёвий ўтказгичлар; тиббий мақсадлар учун оксилли озик-овқат маҳсулотлари; болалар озик-овқат маҳсулотлари; тиббий мақсадлар учун пархез озик-овқат маҳсулотлари; тиббий мақсадлар учун қўлланадиган ғаллага ишлов бериш учун қўшимча маҳсулотлар; аёллар гигиеник прокладкалари; трустиклар учун гигиеник прокладкалар; тиббий мақсадлар учун радиий; фармацевтика мақсадлари учун хлоралнинг сувли эритмаси; лейкопластирларни олиш учун эритгичлар; вагинал эритмалар; контакт линзалари учун эритмалар; тиббий ёки ветеринария мақсадлари учун кимёвий реактивлар; тиббий мақсадлар

учун резина; стоматология мақсадлари учун резина; тиббий мақсадлар учун сақич; репеллент (тутатиш); репеллентлар; итлар учун репеллентлар; гигиеник салфеткалар, ёстиқчалар; доривор воситалар билан шимдирилган салфеткалар; тиббий мақсадлар учун сассапариль; тиббий мақсадлар учун шакар; астмага қарши йиғма чой; чекишли свечалар; тиббий свечалар; фармацевтика мақсадлари учун зиғир уруғи; тиббий мақсадлар учун тамакисиз сигареталар; тиббий мақсадлар учун сиккативлвр; фармацевтика мақсадлари учун сироплар; фармацевтика мақсадлари учун скипидар; соғаётганда ишлатиладиган суртма; ветеринария мақсадлари учун суртмалар; тиббий мақсадлар учун суртмалар; уйку дорилари; фармацевтика мақсадлари учун ичимлик содаси; маъданли сувлардан ванна учун тузлар; даволаш ванналари учун тузлар; тиббий мақсадлар учун тузлар; тиббий мақсадлар учун калий тузлари; тиббий мақсадлар учун натрий тузлари; ҳидланадиган тузлар; маъданли сувлар таркибига кирувчи тузлар; фармацевтика мақсадлари учун солод; сунъий уруғлантириш учун сперма; тиббий спирт; стоматология мақсадлари учун қимматбаҳо металллар қотишмалари; фармацевтика мақсадлари учун қоракосов; анестезияловчи воситалар; антисептик воситалар; оғриқ қолдирувчи воситалар; тиббий мақсадлар учун ёрдамчи воситалар; боғловчи воситалар; гижжага қарши воситалар; гигиеник мақсадлар учун дезинфекцияловчи воситалар; кимёвий хожатхоналар учун дезинфекцияловчи воситалар; тиббий мақсадлар учун қўлланадиган иштаҳани камайтирувчи воситалар; озиш учун тиббий воситалар; паразитларни йўқотиш учун воситалар; оғиз бўшлиғини парваришлаш учун тиббий воситалар; иссиқликни туширувчи воситалар; қонни тозаловчи воситалар; ҳайвонлар учун ювиш воситалари; тиббий мақсадлар учун ювиш воситалари; мол учун ювиш воситалари; итлар учун ювиш воситалари; чипқонга қарши воситалар; бош оғриғига қарши воситалар; терлашга қарши воситалар; оёқ терлашига қарши воситалар; хомиладоликдан сақловчи кимёвий воситалар; паразитларга қарши воситалар; ич сурадиган воситалар; тетиклантирувчи воситалар (доривор препаратлар); асабларни мустаҳкамловчи воситалар; овқат ҳазм бўлишига ёрдам берувчи фармацевтик воситалар; бактериялар экинлари учун озиклантирувчи муҳитлар; стероидлар; стрихнин; зардоблар; нашатир таблеткалари; аёллар учун гигиеник тампонлар; тузалиш учун тампонлар; фармацевтика мақсадлари учун тимол; жаррохлик тўқималари; даволаш мақсадлари учун чекилувчи ўсимликлар; доривор ўсимликлар; транквилизаторлар; жаррохлик трансплантатла-

ри (тирик тўқималар); аёллар гигиеник трусиқлари; фармацевтика мақсадлари учун ёғоч кўмир; тиббий мақсадлар учун укроп; тиш протезлари учун фарфор; фармацевтика мақсадлари учун феноллар; ветеринария мақсадлари учун ферментлар; тиббий мақсадлар учун ферментлар; фармацевтика мақсадлари учун ферментлар; фармацевтика мақсадлари учун формальдегид; фармацевтика мақсадлари учун фосфатлар; фунгицидлар; тиббий мақсадлар учун хинин; тиббий мақсадлар учун хинолин; диабетлар нони; хлороформ; фармацевтика мақсадлари учун олтингургурт ранги; хайвонлар туёғи учун цемент; жаррохлик ва ортопедия учун суяк цемент; тиш цементлари; тиббий мақсадлар учун ўтли чойлар; озиш учун тиббий чой; фармацевтика мақсадлари учун эвкалипт; тамаки экстрактлари (инсектицидлар); фармацевтика мақсадлари учун хмел экстрактлари; эликсирлар (фармацевтика препаратлари); фармацевтика мақсадлари учун оддий эфирлар; фармацевтика мақсадлари учун мураккаб эфирлар; фармацевтика мақсадлари учун мураккаб целлюлозали эфирлар; фармацевтика мақсадлари учун оддий целлюлозали эфирлар; ююба (йўтал таблеткалари); каламуш захари; захарлар; бактериал захарлар; ялапа.

5 Акарициды; аконитин; алкалоиды для медицинских целей; альгициды; альдегиды для фармацевтических целей; амальгамы зубные из золота; амальгамы стоматологические; аминокислоты для ветеринарных целей; аминокислоты для медицинских целей; антибиотики; ацетат алюминия для фармацевтических целей; ацетаты для фармацевтических целей; бактерициды; бальзамы для медицинских целей; бандажи гигиенические; бандажи перевязочные; биоциды; браслеты для медицинских целей; браслеты противоревматические; бром для фармацевтических целей; бумага для горчичников; бумага клейкая от мух; бумага с особой пропиткой от моли; вазелин для медицинских целей; вакцины; ванны кислородные; вата асептическая, антисептическая; вата гигроскопическая; вата для медицинских целей; вещества диетические для медицинских целей; вещества контрастные радиологические для медицинских целей; вещества питательные для микроорганизмов; вещества радиоактивные для медицинских целей; висмут азотнокислый основной для фармацевтических целей; вода мелиссовая для фармацевтических целей; вода морская для лечебных ванн; воды минеральные для медицинских целей; воды термальные; волокна съедобных растений (не для употребления в пищу); воск формовочный

для стоматологических целей; газы для медицинских целей; гваякол для фармацевтических целей; гематоген; гемоглобин; гидрастин; гидрастинин; глицерин для медицинских целей; глицерофосфаты; глюкоза для медицинских целей; горечавка для фармацевтических целей; гормоны для медицинских целей; горчица для фармацевтических целей; горчичники; грязи для ванн; грязи лечебные; гуммигут для медицинских целей; гурьюн-бальзам для медицинских целей; дезодоранты (за исключением предназначенных для личного пользования); диастаза для медицинских целей; дигиталин; добавки кормовые для медицинских целей; добавки минеральные пищевые; добавки пищевые для медицинских целей; дрожжи для фармацевтических целей; желатин для медицинских целей; жир рыбий; изотопы для медицинских целей; инсектициды; йод для фармацевтических целей; йодиды для фармацевтических целей; йодиды щелочных металлов для фармацевтических целей; йодоформ; каломель; камень виннокислый кислый для фармацевтических целей; камень винный для фармацевтических целей; камфора для медицинских целей; капсулы для лекарств; капсулы для фармацевтических целей; карамельки для медицинских целей; карандаши гемостатические; карандаши для лечения бородавок; карандаши каустические; кардонил (противопаразитарное средство); каустики для фармацевтических целей; кашу для фармацевтических целей; квасция для медицинских целей; квебрахо для медицинских целей; кислота галловая для фармацевтических целей; кислоты для фармацевтических целей; клеи для зубных протезов; клейкие ленты для медицинских целей; коллодий для фармацевтических целей; кольца противомозольные для ног; кольца противоревматические; конфеты лекарственные; кора ангустура для медицинских целей; кора деревьев для фармацевтических целей; кора кедрового дерева (репеллент); кора кондураговая для медицинских целей; кора кротонная; кора мангрового дерева для фармацевтических целей; кора миробалана для фармацевтических целей; кора хинного дерева для медицинских целей; корни лекарственные; корни ревеня для фармацевтических целей; корпия для медицинских целей; крахмал для диетических или фармацевтических целей; креозот для фармацевтических целей; кровь для медицинских целей; культуры микроорганизмов для медицинских или ветеринарных целей; кураре; лаки для зубов; лакричник для фармацевтических целей; лактоза; лейкопластыри; лекарства от запоров; лецитин для медицинских целей; лосьоны для ветеринарных целей; лосьоны для собак; лось-



оны для фармацевтических целей; люпулин для фармацевтических целей; магнезия для фармацевтических целей; мази; мази для фармацевтических целей; мази от солнечных ожогов; мази ртутные; мази, предохраняющие от обморожения, для фармацевтических целей; марля для перевязок; масла для защиты от слепней, оводов; масла лекарственные; масло горчичное для медицинских целей; масло камфорное для медицинских целей; масло касторовое для медицинских целей; масло терпентинное для фармацевтических целей; масло укропное для медицинских целей; мастики для зубов; материалы абразивные стоматологические; материалы для зубных слепков; материалы для пломбирования зубов; материалы перевязочные медицинские; материалы хирургические перевязочные; медикаменты; медикаменты для ветеринарных целей; медикаменты для серотерапии; медикаменты для человека; медикаменты стоматологические; ментол; микстуры; молескин для медицинских целей; молоко белковое; молоко миндальное для фармацевтических целей; молочко пчелиное маточное для медицинских целей; молочные ферменты для фармацевтических целей; мох ирландский для медицинских целей; мука для детского питания; мука для фармацевтических целей; мука из льняного семени для фармацевтических целей; мука рыбная для фармацевтических целей; мухоловки клейкие; мята для фармацевтических целей; наборы аптекарские (портативные); напитки диетические для медицинских целей; напитки из солодового молока для медицинских целей; настои лекарственные; настойка йода; настойка эвкалипта для фармацевтических целей; настойки для медицинских целей; оподельдок; отвары для фармацевтических целей; ошейники противопаразитарные для животных; палочки лакричные для фармацевтических целей; палочки серные (дезинфицирующие средства); панталоны гигиенические для страдающих недержанием; пектины для фармацевтических целей; пленки гигиенические для страдающих недержанием; пепсины для фармацевтических целей; пептоны для фармацевтических целей; пероксид водорода для медицинских целей; пилюли для фармацевтических целей; пиявки медицинские; плазма крови; пластыри медицинские; повязки глазные, используемые в медицинских целях; повязки для горячих компрессов; повязки для компрессов; повязки наплечные хирургические; подушечки мозольные; подушечки, используемые при кормлении грудью; помады медицинские; порошок из шпанских мушек; порошок пиретрума; пояса для гигиенических женских прокладок; препараты антидуре-

тические; препараты бактериальные для медицинских и ветеринарных целей; препараты бактериологические для медицинских или ветеринарных целей; препараты бальзамические для медицинских целей; препараты белковые для медицинских целей; препараты биологические для ветеринарных целей; препараты биологические для медицинских целей; препараты ветеринарные; препараты висмута для фармацевтических целей; препараты витаминные; препараты диагностические для медицинских целей; препараты для ванн лечебные; препараты для лечения геморроя; препараты для лечения костных мозолей; препараты для облегчения прорезывания зубов; препараты для обработки ожогов; препараты для окулирования медицинские; препараты для органотерапии; препараты для освежения воздуха; препараты для очистки воздуха; препараты для расширения бронхов; препараты для стерилизации; препараты для стерилизации почвы; препараты для удаления мозолей; препараты для удаления перхоти фармацевтические; препараты для уничтожения вредных животных; препараты для уничтожения вредных растений; препараты для уничтожения домашних грибов; препараты для уничтожения личинок насекомых; препараты для уничтожения мух; препараты для уничтожения мышей; препараты для уничтожения наземных моллюсков; препараты для уничтожения паразитов; препараты для ухода за кожей фармацевтические; препараты для чистки контактных линз; препараты известковые для фармацевтических целей; препараты лекарственные для ванн; препараты медицинские для выращивания волос; препараты опиумные; препараты противоспоровые; препараты с микроэлементами для человека или животных; препараты сульфамидные лекарственные; препараты фармацевтические; препараты фармацевтические от солнечных ожогов; препараты ферментативные для ветеринарных целей; препараты ферментативные для медицинских целей; препараты химико-фармацевтические; препараты химические для ветеринарных целей; препараты химические для диагностики беременности; препараты химические для медицинских целей; препараты химические для обработки злаков, пораженных головней; препараты химические для обработки пораженного винограда; препараты химические для обработки против милдью; препараты химические для обработки против филлоксеры; препараты химические для фармацевтических целей; препараты, используемые при обморожении; препараты, предохраняющие от моли; примочки глазные; примочки свинцовые; проводники химические для элект-

трокардиографических электродов; продукты белковые пищевые для медицинских целей; продукты детского питания; продукты диетические пищевые для медицинских целей; продукты обработки хлебных злаков, побочные, используемые для медицинских целей; прокладки гигиенические женские; прокладки для трусов гигиенические; радиий для медицинских целей; раствор хлорала водный для фармацевтических целей; растворители для удаления лейкопластырей; растворы вагинальные; растворы для контактных линз; реактивы химические для медицинских или ветеринарных целей; резина для медицинских целей; резина для стоматологических целей; резинка жевательная для медицинских целей; репеллент (окуривание); репелленты; репелленты для собак; салфетки, подушечки гигиенические; салфетки, пропитанные лекарственными средствами; сассапариль для медицинских целей; сахар для медицинских целей; сбор чайный противоастматический; свечи курительные; свечи медицинские; семя льняное для фармацевтических целей; сигареты, не содержащие табак, для медицинских целей; сиккативы для медицинских целей; сиропы для фармацевтических целей; скипидар для фармацевтических целей; смазка используемая при доении; смазки для ветеринарных целей; смазки для медицинских целей; снотворные; сода питьевая для фармацевтических целей; соли для ванн из минеральных вод; соли для лечебных ванн; соли для медицинских целей; соли калия для медицинских целей; соли натрия для медицинских целей; соли нюхательные; соли, входящие в состав минеральных вод; солод для фармацевтических целей; сперма для искусственного оплодотворения; спирт медицинский; сплавы благородных металлов для стоматологических целей; спорынья для фармацевтических целей; средства анестезирующие; средства антисептические; средства болеутоляющие; средства вспомогательные для медицинских целей; средства вяжущие; средства глистогонные; средства дезинфицирующие для гигиенических целей; средства дезинфицирующие для химических туалетов; средства для подавления аппетита, используемые в медицинских целях; средства для похудения медицинские; средства для уничтожения паразитов; средства для ухода за полостью рта медицинские; средства жаропонижающие; средства кровоочистительные; средства моющие для животных; средства моющие для медицинских целей; средства моющие для скота; средства моющие для собак; средства нарывные; средства от головной боли; средства против потения; средства против потения ног; средства противозачаточные хими-

ческие; средства противопаразитарные; средства слабительные; средства тонизирующие (лекарственные препараты); средства укрепляющие нервы; средства, способствующие пищеварению, фармацевтические; среды питательные для культур бактерий; стероиды; стрихнин; сыворотки; таблетки нашатыря; тампоны гигиенические для женщин; тампоны для заживления; тимол для фармацевтических целей; ткани хирургические; травы курительные для лечебных целей; травы лекарственные; транквилизаторы; трансплантаты хирургические (живые ткани); трусы гигиенические женские; уголь древесный для фармацевтических целей; укроп для медицинских целей; фарфор для зубных протезов; фенолы для фармацевтических целей; ферменты для ветеринарных целей; ферменты для медицинских целей; ферменты для фармацевтических целей; формальдегид для фармацевтических целей; фосфаты для фармацевтических целей; фунгициды; хинин для медицинских целей; хинолин для медицинских целей; хлеб диабетический; хлороформ; цвет серный для фармацевтических целей; цемент для копыт животных; цемент костный для хирургии и ортопедии; цементы зубные; чаи травяные для медицинских целей; чай для похудения медицинский; эвкалипт для фармацевтических целей; экстракты табака (инсектициды); экстракты хмеля для фармацевтических целей; эликсиры (фармацевтические препараты); эфиры простые для фармацевтических целей; эфиры сложные для фармацевтических целей; эфиры сложные целлюлозные для фармацевтических целей; эфиры целлюлозные простые для фармацевтических целей; ююба (таблетки от кашля); яд крысиный; яды; яды бактериальные; ялапа.

(111) MGU 19796

(151) 27.07.2010

(181) 02.11.2019

(210) MGU 2009 1646

(220) 02.11.2009

(732) "ROTA PHARM" mas'uliyati cheklangan jamiayti, UZ

Общество с ограниченной ответственностью "ROTA PHARM", UZ

(540)

# TOCLACIN

(511)

5 Акарицидлар; аконитин; тиббий мақсадлар учун алколоидлар; альгицидлар; фармацевтика мақсадлари учун альдегидлар; олтиндан тиш амальгамалари; стоматология амальгамалари; ве-

теринария мақсадлари учун аминокислоталар; антибиотиклар; фармацевтика мақсадлари учун алюминий ацетати; фармацевтика мақсадлари учун ацетатлар; бактерицидлар; тиббий мақсадлар учун бальзамлар; гигиена бандажлари; боғлаш бандажлари; биоцидлар; тиббий мақсадлар учун билакузуклар; ревматизмга қарши билакузуклар; фармацевтика мақсадлари учун бром; горчичниклар учун қоғоз; пашшага қарши ёпишқоқ қоғоз; куюга қарши махсус сингдирилган қоғоз; тиббий мақсадлар учун вазелин; вакциналар; кислород ванналари; асептик, антисептик пахта; гигроскопик пахта; тиббий мақсадлар учун пахта; тиббий мақсадлар учун парhez моддалар; тиббий мақсадлар учун контраст радиологик моддалар; микроорганизмлар учун озик моддалари; тиббий мақсадлар учун радиоактив моддалар; фармацевтика мақсадлари учун асосий нордон азотли висмут; тиббий мақсадлар учун лимонўтли сув; шифоли ванналар учун денгиз суви; тиббий мақсадлар учун минерал сувлар; термал сувлар; еб бўладиган ўсимликларнинг толалари (овқатга ишлатиш учун эмас); стоматология мақсадлари учун формаловчи мум; тиббий мақсадлар учун газлар; фармацевтика мақсадлари учун гваякол; гематоген; гемоглабин; гидрастин; гидрастинин; тиббий мақсадлар учун глицерин; глицерофосфатлар; тиббий мақсадлар учун глюкоза; фармацевтика мақсадлари учун газак ўт; тиббий мақсадлар учун гормонлар; фармацевтика мақсадлари учун хантал; горчичниклар; ванналар учун балчиқлар; шифо балчиқлари; тиббий мақсадлар учун гуммигут; тиббий мақсадлар учун гурьон-бальзам; дезодорантлар (шахсий фойдаланишга мўлжалланганларидан ташқари); тиббий мақсадлар учун диастаза; дигиталин; тиббий мақсадлар учун ем қўшимчалари; минерал озик-овқат қўшимчалари; фармацевтика мақсадлари учун хамиртурушлар; тиббий мақсадлар учун желатин; балиқ мойи; тиббий мақсадлар учун изотоплар; инсектицидлар; фармацевтика мақсадлари учун йод; фармацевтика мақсадлари учун йодидлар; фармацевтика мақсадлари учун ишқорий металлларнинг йодидлари; йодоформ; каломель; фармацевтика мақсадлари учун нордон виноли-нордон тош; фармацевтика мақсадлари учун виноли тош; тиббий мақсадлар учун камфора; дорилар учун капсулалар; фармацевтика мақсадлари учун капсулалар; фармацевтика мақсадлари учун карамелкалар; гемостатик қаламлар; сўгалларни даволаш учун қаламлар; каустик қаламлар; кардонил (паразитларга қарши восита); фармацевтика мақсадлари учун каустиклар; фармацевтика мақсадлари учун кашу; тиббий мақсадлар учун квассия; тиббий мақсадлар учун квебрахо; фармацевтика мақсад-

лари учун галл кислотаси; фармацевтика мақсадлари учун кислоталар; тиш протезлари учун елимлар; тиббий мақсадлар учун ёпишқоқ тасмалар; фармацевтика мақсадлари учун коллодий; оёқлар учун қадокларга қарши халқалар; ревматизмга қарши халқалар; доривор конфетлар; тиббий мақсадлар учун ангустиур пўслоғи; фармацевтика мақсадлари учун дарахтлар пўстлоқлари; кедр дарахти пўстлоғи (репеллент); тиббий мақсадлар учун кондураг пўстлоғи; кротон пўстлоғи; фармацевтика мақсадлари учун мангро дарахти пўстлоғи; фармацевтика мақсадлари учун миробалан пўстлоғи; тиббий мақсадлар учун хина дарахти пўстлоғи; доривор илдизлар; фармацевтика мақсадлари учун ровоч илдизлари; тиббий мақсадлар учун корпия; парhez ва фармацевтика мақсадлари учун крахмал; фармацевтика мақсадлари учун креозот; тиббий мақсадлар учун қон; тиббий ва ветеринария мақсадлари учун микроорганизмлар экинлари; кураре; тишлар учун локлар; фармацевтика мақсадлари учун лакричник; лактоза; лейкопластирлар; ич қотишига қарши дорилар; тиббий мақсадлар учун лецитин; ветеринария мақсадлари учун лосьонлар; итлар учун лосьонлар; фармацевтика мақсадлари учун люпулин; фармацевтика мақсадлари учун магнезия; малҳам дорилар; фармацевтика мақсадлари учун малҳам дорилар; офтобдан куйишга малҳам дорилар; симобли малҳам дорилар; фармацевтика мақсадлари учун, совуқ уришидан сақловчи малҳам дорилар; боғлаш учун докалар; сўна, бўкалардан химоя қилувчи малҳам дорилар; доривор мойлар; тиббий мақсадлар учун хантал мойи; тиббий мақсадлар учун камфора мойи; тиббий мақсадлар учун канақунжут мойи; фармацевтика мақсадлари учун терпентин мойи; тиббий мақсадлар учун шивит мойи; тишлар учун мастиклар; абразив стоматология материаллари; тиш қолиплари учун материаллар; тишларни пломбалаш учун материаллар; тиббий боғлаш материаллари; жаррохлик боғлаш материаллари; медикаментлар; ветеринария мақсадлари учун медикаментлар; серотерапия учун медикаментлар; инсон учун медикаментлар; стоматология медикаментлари; ментол; микстуралар; тиббий мақсадлар учун молескин; оксилли сут; фармацевтика мақсадлари учун бодом сути; тиббий мақсадлар учун она асалари сути; фармацевтика мақсадлари учун сут ферментлари; тиббий мақсадлар учун ирланд мохи; болалар овқати учун ун; фармацевтика мақсадлари учун ун; фармацевтика мақсадлари учун зиғир уруғи уни; фармацевтика мақсадлари учун балиқ уни; ёпишқоқ пашшатутгичлар; фармацевтика мақсадлари учун ялпиз; аптека тўпламлари (портатив); тиббий мақсадлар

учун пархез ичимликлар; тиббий мақсадлар учун солод сутидан ичимликлар; доривор дамла-лар; йод настойкаси; фармацевтика мақсадлари учун эвкалипт настойкаси; тиббий мақсадлар учун настойкалар; оподельдок; фармацевтика мақсадлари учун қайнатмалар; хайвонлар учун паразитларга қарши бўйинбоғлар; фармацевтика мақсадлари учун лакрицали таёқчалар; олтингу-гуртли таёқчалар (дезинфекцияловчи воситалар); сийдик тута олмайдиганлар учун панталонлар; фармацевтика мақсадлари учун пектинлар; сий-дик тута олмайдиганлар учун гигиеник йўргак-лар; фармацевтика мақсадлари учун пепсинлар; фармацевтика мақсадлари учун пептонлар; тиб-бий мақсадлар учун водород пероксиди; фарма-цевтика мақсадлари учун ҳапдорилар; тиббий зулуклар; кон плазмаси; тиббий пластирлар; тиб-бий мақсадлар учун ишлатиладиган кўз боғич-лари; иссиқ компресслар учун боғичлар; ком-пресслар учун боғичлар; жарроҳлик елка боғич-лари; қадок ёстикчалари; кўкракдан эмизганда фойдаланиладиган ёстикчалар; тиббий помада-лар; дарахт кўнғизчаларидан кукунлар; пирет-рум кукуни; аёллар гигиена прокладкалари учун белбоғлар; антидиуретик препаратлар; тиббий ва ветеринария мақсадлари учун бактериал препа-ратлар; тиббий ва ветеринария мақсадлари учун бактериологик препаратлар; тиббий мақсадлар учун балзамли препаратлар; тиббий мақсадлар учун оксилли препаратлар; ветеринария мақсад-лари учун биологик препаратлар; тиббий мақ-садлар учун биологик препаратлар; ветеринария препаратлари; фармацевтика мақсадлари учун висмут препаратлари; витаминли препаратлар; тиббий мақсадлар учун диагностика препарат-лари; ванналар учун даволовчи препаратлар; геморройни даволаш учун препаратлар; суяк қа-доқларини даволаш учун препаратлар; тиш чи-қишини осонлаштирадиган препаратлар; куйган жойларга ишлов бериш учун препаратлар; тута-тиш учун тиббий препаратлар; органотерапия учун препаратлар; ҳавони хушбўйлаш учун пре-паратлар; ҳавони тозалаш учун препаратлар; бронхларни кенгайтириш учун препаратлар; сте-риллаш учун препаратлар; тупрокни стериллаш учун препаратлар; қадокларни кетказиш учун препаратлар; қазғокни йўқотиш учун фармацев-тик препаратлар; зарарли жонзотларни йўқотиш учун препаратлар; зарарли ўсимликларни йўқо-тиш учун препаратлар; уй замбуруғларини йўқо-тиш учун препаратлар; хашоратларнинг личин-каларини йўқотиш учун препаратлар; пашаларни йўқотиш учун препаратлар; сичқонларни йўқо-тиш учун препаратлар; ер моллюскаларини йў-қотиш учун препаратлар; паразитларни йўқотиш учун препаратлар; терини парваришлаш учун

фармацевтик препаратлар; контакт линзаларини тозалаш учун препаратлар; фармацевтика мақ-садлари учун оҳакли препаратлар; ванналар учун доривор препаратлар; соч ўстириш учун тиббий препаратлар; опиумли препаратлар; спораларга қарши препаратлар; инсон ёки жониворлар учун микроэлементли препаратлар; сульфамидли до-ривор препаратлар; фармацевтика препаратлари; офтобдан куйишга қарши фармацевтика препа-ратлари; ветеринария мақсадлари учун фермен-татив препаратлар; тиббий мақсадлар учун фер-ментатив препаратлар; кимёвий фармацевтика препаратлари; ветеринария мақсадлари учун кимёвий препаратлар; хомиладорлик диагнос-тикаси учун кимёвий препаратлар; тиббий мақ-садлар учун кимёвий препаратлар; қорақуя би-лан зарарланган ғалла ўсимликларига ишлов бериш учун кимёвий препаратлар; зарарланган узумга ишлов бериш учун кимёвий препаратлар; мильдюга қарши ишлов бериш учун кимёвий препаратлар; филлоксерага қарши ишлов бериш учун кимёвий препаратлар; фармацевтика мақ-садлари учун кимёвий препаратлар; совуқ ол-ганда қўлланадиган препаратлар; куядан сақлов-чи препаратлар; кўз примочкалари; кўрғошинли малҳам; электрокардиографик электродлар учун кимёвий ўтказгичлар; тиббий мақсадлар учун оксилли озик-овқат маҳсулотлари; болалар озик-овқат маҳсулотлари; тиббий мақсадлар учун пар-хез озик-овқат маҳсулотлари; тиббий мақсадлар учун қўлланадиган ғаллага ишлов бериш учун кўшимча маҳсулотлар; аёллар гигиеник про-кладкалари; трустиклар учун гигиеник проклад-калар; тиббий мақсадлар учун радиий; фармацев-тика мақсадлари учун хлоралнинг сувли эрит-маси; лейкопластирларни олиш учун эритгичлар; вагинал эритмалар; контакт линзалари учун эритмалар; тиббий ёки ветеринария мақсадлари учун кимёвий реактивлар; тиббий мақсадлар учун резина; стоматология мақсадлари учун ре-зина; тиббий мақсадлар учун сақич; репеллент (тутатиш); репеллентлар; итлар учун репеллент-лар; гигиеник салфеткалар, ёстикчалар; доривор воситалар билан шимдирилган салфеткалар; тиб-бий мақсадлар учун сассапариль; тиббий мақсад-лар учун шакар; астмага қарши йиғма чой; че-кишли свечалар; тиббий свечалар; фармацевтика мақсадлари учун зиғир уруғи; тиббий мақсадлар учун тамакисиз сигареталар; тиббий мақсадлар учун сиккативлвр; фармацевтика мақсадлари учун сироплар; фармацевтика мақсадлари учун скипидар; соғаётганда ишлатиладиган суртма; ветеринария мақсадлари учун суртмалар; тиббий мақсадлар учун суртмалар; уйку дорилари; фар-мацевтика мақсадлари учун ичимлик содаси; маъданли сувлардан ванна учун тузлар; даволаш

ванналари учун тузлар; тиббий мақсадлар учун тузлар; тиббий мақсадлар учун калий тузлари; тиббий мақсадлар учун натрий тузлари; хидланадиган тузлар; маъданли сувлар таркибига кирувчи тузлар; фармацевтика мақсадлари учун солод; сунъий уруғлантириш учун сперма; тиббий спирт; стоматология мақсадлари учун қимматбаҳо металллар қотишмалари; фармацевтика мақсадлари учун қоракосов; анестезияловчи воситалар; антисептик воситалар; оғриқ қолдирувчи воситалар; тиббий мақсадлар учун ёрдамчи воситалар; боғловчи воситалар; гижжага қарши воситалар; гигиеник мақсадлар учун дезинфекцияловчи воситалар; кимёвий хожатхоналар учун дезинфекцияловчи воситалар; тиббий мақсадлар учун қўлланадиган иштаҳани камайтирувчи воситалар; озиш учун тиббий воситалар; паразитларни йўқотиш учун воситалар; оғиз бўшлиғини парваришлаш учун тиббий воситалар; иссиқликни туширувчи воситалар; қонни тозаловчи воситалар; ҳайвонлар учун ювиш воситалари; тиббий мақсадлар учун ювиш воситалари; мол учун ювиш воситалари; итлар учун ювиш воситалари; чипқонга қарши воситалар; бош оғриғига қарши воситалар; терлашга қарши воситалар; оёқ терлашига қарши воситалар; ҳомиладоликдан сақловчи кимёвий воситалар; паразитларга қарши воситалар; ич сурадиган воситалар; тетиклантирувчи воситалар (доривор препаратлар); асабларни мустаҳкамловчи воситалар; овқат ҳазм бўлишига ёрдам берувчи фармацевтик воситалар; бактериялар экинлари учун озиклантирувчи муҳитлар; стероидлар; стрихнин; зардоблар; нашатир таблеткалари; аёллар учун гигиеник тампонлар; тузалиш учун тампонлар; фармацевтика мақсадлари учун тимол; жарроҳлик тўқималари; даволаш мақсадлари учун чекилувчи ўсимликлар; доривор ўсимликлар; транквилизаторлар; жарроҳлик трансплантлари (тирик тўқималар); аёллар гигиеник трустиклари; фармацевтика мақсадлари учун ёғоч қўмир; тиббий мақсадлар учун укроп; тиш протезлари учун фарфор; фармацевтика мақсадлари учун феноллар; ветеринария мақсадлари учун ферментлар; тиббий мақсадлар учун ферментлар; фармацевтика мақсадлари учун формальдегид; фармацевтика мақсадлари учун фосфатлар; фунгицидлар; тиббий мақсадлар учун хинин; тиббий мақсадлар учун хинолин; диабетлар нони; хлороформ; фармацевтика мақсадлари учун олтингургурт ранги; ҳайвонлар туёғи учун цемент; жарроҳлик ва ортопедия учун суяк цементи; тиш цементлари; тиббий мақсадлар учун ўтли чойлар; озиш учун тиббий чой; фармацевтика мақсадлари учун эвкалипт; тамаки экстрактлари

(инсектицидлар); фармацевтика мақсадлари учун хмел экстрактлари; эликсирлар (фармацевтика препаратлари); фармацевтика мақсадлари учун оддий эфирлар; фармацевтика мақсадлари учун мураккаб эфирлар; фармацевтика мақсадлари учун мураккаб целлюлозали эфирлар; фармацевтика мақсадлари учун оддий целлюлозали эфирлар; ююба (йўтал таблеткалари); каламуш захари; захарлар; бактериал захарлар; ялапа.

5 Акарициды; аконитин; алкалоиды для медицинских целей; альгициды; альдегиды для фармацевтических целей; амальгамы зубные из золота; амальгамы стоматологические; аминокислоты для ветеринарных целей; аминокислоты для медицинских целей; антибиотики; ацетат алюминия для фармацевтических целей; ацетаты для фармацевтических целей; бактерициды; бальзамы для медицинских целей; бандажи гигиенические; бандажи перевязочные; биоциды; браслеты для медицинских целей; браслеты противоревматические; бром для фармацевтических целей; бумага для горчичников; бумага клейкая от мух; бумага с особой пропиткой от моли; вазелин для медицинских целей; вакцины; ванны кислородные; вата асептическая, антисептическая; вата гигроскопическая; вата для медицинских целей; вещества диетические для медицинских целей; вещества контрастные радиологические для медицинских целей; вещества питательные для микроорганизмов; вещества радиоактивные для медицинских целей; висмут азотнокислый основной для фармацевтических целей; вода мелиссавая для фармацевтических целей; вода морская для лечебных ванн; воды минеральные для медицинских целей; воды термальные; волокна съедобных растений (не для употребления в пищу); воск формовочный для стоматологических целей; газы для медицинских целей; гваякол для фармацевтических целей; гематоген; гемоглобин; гидрастин; гидрастинин; глицерин для медицинских целей; глицерофосфаты; глюкоза для медицинских целей; горечавка для фармацевтических целей; гормоны для медицинских целей; горчица для фармацевтических целей; грязи для ванн; грязи лечебные; гуммигут для медицинских целей; гурьон-бальзам для медицинских целей; дезодоранты (за исключением предназначенных для личного пользования); диастаза для медицинских целей; дигиталин; добавки кормовые для медицинских целей; добавки минеральные пищевые; добавки пищевые для медицинских целей; дрожжи для фармацевтических целей; желатин для медицинских целей; жир рыбий;

изотопы для медицинских целей; инсектициды; йод для фармацевтических целей; йодиды для фармацевтических целей; йодиды щелочных металлов для фармацевтических целей; йодоформ; каломель; камень виннокислый кислый для фармацевтических целей; камень винный для фармацевтических целей; камфора для медицинских целей; капсулы для лекарств; капсулы для фармацевтических целей; карамельки для медицинских целей; карандаши гемостатические; карандаши для лечения бородавок; карандаши каустические; кардонил (противопаразитарное средство); каустики для фармацевтических целей; кашу для фармацевтических целей; квасция для медицинских целей; квебрахо для медицинских целей; кислота галловая для фармацевтических целей; кислоты для фармацевтических целей; клеи для зубных протезов; клейкие ленты для медицинских целей; коллодий для фармацевтических целей; кольца противомозольные для ног; кольца противоревматические; конфеты лекарственные; кора ангустура для медицинских целей; кора деревьев для фармацевтических целей; кора кедрового дерева (репеллент); кора кондураговая для медицинских целей; кора кротонная; кора мангрового дерева для фармацевтических целей; кора миробалана для фармацевтических целей; кора хинного дерева для медицинских целей; корни лекарственные; корни ревеня для фармацевтических целей; корпия для медицинских целей; крахмал для диетических или фармацевтических целей; креозот для фармацевтических целей; кровь для медицинских целей; культуры микроорганизмов для медицинских или ветеринарных целей; кураре; лаки для зубов; лакричник для фармацевтических целей; лактоза; лейкопластыри; лекарства от запоров; лецитин для медицинских целей; лосьоны для ветеринарных целей; лосьоны для собак; лосьоны для фармацевтических целей; люпулин для фармацевтических целей; магнезия для фармацевтических целей; мази; мази для фармацевтических целей; мази от солнечных ожогов; мази ртутные; мази, предохраняющие от обморожения, для фармацевтических целей; марля для перевязок; масла для защиты от слепней, оводов; масла лекарственные; масло горчичное для медицинских целей; масло камфорное для медицинских целей; масло касторовое для медицинских целей; масло терпентинное для фармацевтических целей; масло укропное для медицинских целей; мастики для зубов; материалы абразивные стоматологические; материалы для зубных слепков; материалы для пломбирования зубов; материалы перевязочные медицинские; материалы хирургические перевязочные; меди-

каменты; медикаменты для ветеринарных целей; медикаменты для серотерапии; медикаменты для человека; медикаменты стоматологические; ментол; микстуры; молескин для медицинских целей; молоко белковое; молоко миндальное для фармацевтических целей; молочко пчелиное маточное для медицинских целей; молочные ферменты для фармацевтических целей; мох ирландский для медицинских целей; мука для детского питания; мука для фармацевтических целей; мука из льняного семени для фармацевтических целей; мука рыбная для фармацевтических целей; мухоловки клейкие; мята для фармацевтических целей; наборы аптекарские (портативные); напитки диетические для медицинских целей; напитки из солодового молока для медицинских целей; настои лекарственные; настойка йода; настойка эвкалипта для фармацевтических целей; настойки для медицинских целей; оподельдок; отвары для фармацевтических целей; ошейники противопаразитарные для животных; палочки лакричные для фармацевтических целей; палочки серные (дезинфицирующие средства); панталоны гигиенические для страдающих недержанием; пектины для фармацевтических целей; пленки гигиенические для страдающих недержанием; пепсины для фармацевтических целей; пептоны для фармацевтических целей; пероксид водорода для медицинских целей; пилюли для фармацевтических целей; пиявки медицинские; плазма крови; пластыри медицинские; повязки глазные, используемые в медицинских целях; повязки для горячих компрессов; повязки для компрессов; повязки наплечные хирургические; подушечки мозольные; подушечки, используемые при кормлении грудью; мази медицинские; порошок из шпанских мушек; порошок пиретрума; пояса для гигиенических женских прокладок; препараты антидиуретические; препараты бактериальные для медицинских и ветеринарных целей; препараты бактериологические для медицинских или ветеринарных целей; препараты бальзамические для медицинских целей; препараты белковые для медицинских целей; препараты биологические для ветеринарных целей; препараты биологические для медицинских целей; препараты ветеринарные; препараты висмута для фармацевтических целей; препараты витаминные; препараты диагностические для медицинских целей; препараты для ванн лечебные; препараты для лечения геморроя; препараты для лечения костных мозолей; препараты для облегчения прорезывания зубов; препараты для обработки ожогов; препараты для окулирования медицинские; препараты для органотерапии; препараты для освежения

воздуха; препараты для очистки воздуха; препараты для расширения бронхов; препараты для стерилизации; препараты для стерилизации почвы; препараты для удаления мозолей; препараты для удаления перхоти фармацевтические; препараты для уничтожения вредных животных; препараты для уничтожения вредных растений; препараты для уничтожения домашних грибов; препараты для уничтожения личинок насекомых; препараты для уничтожения мух; препараты для уничтожения мышей; препараты для уничтожения наземных моллюсков; препараты для уничтожения паразитов; препараты для ухода за кожей фармацевтические; препараты для чистки контактных линз; препараты известковые для фармацевтических целей; препараты лекарственные для ванн; препараты медицинские для выращивания волос; препараты опиумные; препараты противоспоровые; препараты с микроэлементами для человека или животных; препараты сульфамидные лекарственные; препараты фармацевтические; препараты фармацевтические от солнечных ожогов; препараты ферментативные для ветеринарных целей; препараты ферментативные для медицинских целей; препараты химико-фармацевтические; препараты химические для ветеринарных целей; препараты химические для диагностики беременности; препараты химические для медицинских целей; препараты химические для обработки злаков, пораженных головней; препараты химические для обработки пораженного винограда; препараты химические для обработки против милдью; препараты химические для обработки против филлоксеры; препараты химические для фармацевтических целей; препараты, используемые при обморожении; препараты, предохраняющие от моли; примочки глазные; примочки свинцовые; проводники химические для электрокардиографических электродов; продукты белковые пищевые для медицинских целей; продукты детского питания; продукты диетические пищевые для медицинских целей; продукты обработки хлебных злаков, побочные, используемые для медицинских целей; прокладки гигиенические женские; прокладки для трусов гигиенические; радиий для медицинских целей; раствор хлорала водный для фармацевтических целей; растворители для удаления лейкопластырей; растворы вагинальные; растворы для контактных линз; реактивы химические для медицинских или ветеринарных целей; резина для медицинских целей; резина для стоматологических целей; резинка жевательная для медицинских целей; репеллент (окуривание); репелленты; репелленты для собак; салфетки, подушечки гигиени-

ческие; салфетки, пропитанные лекарственными средствами; сассапариль для медицинских целей; сахар для медицинских целей; сбор чайный противоастматический; свечи курительные; свечи медицинские; семя льняное для фармацевтических целей; сигареты, не содержащие табак, для медицинских целей; сиккативы для медицинских целей; сиропы для фармацевтических целей; скипидар для фармацевтических целей; смазка используемая при доении; смазки для ветеринарных целей; смазки для медицинских целей; снотворные; сода питьевая для фармацевтических целей; соли для ванн из минеральных вод; соли для лечебных ванн; соли для медицинских целей; соли калия для медицинских целей; соли натрия для медицинских целей; соли нюхательные; соли, входящие в состав минеральных вод; солод для фармацевтических целей; сперма для искусственного оплодотворения; спирт медицинский; сплавы благородных металлов для стоматологических целей; спорынья для фармацевтических целей; средства анестезирующие; средства антисептические; средства болеутоляющие; средства вспомогательные для медицинских целей; средства вяжущие; средства глистогонные; средства дезинфицирующие для гигиенических целей; средства дезинфицирующие для химических туалетов; средства для подавления аппетита, используемые в медицинских целях; средства для похудения медицинские; средства для уничтожения паразитов; средства для ухода за полостью рта медицинские; средства жаропонижающие; средства кровоочистительные; средства моющие для животных; средства моющие для медицинских целей; средства моющие для скота; средства моющие для собак; средства нарывные; средства от головной боли; средства против потения; средства против потения ног; средства противозачаточные химические; средства противопаразитарные; средства слабительные; средства тонизирующие (лекарственные препараты); средства укрепляющие нервы; средства, способствующие пищеварению, фармацевтические; среды питательные для культур бактерий; стероиды; стрихнин; сыворотки; таблетки нашатыря; тампоны гигиенические для женщин; тампоны для заживления; тимол для фармацевтических целей; ткани хирургические; травы курительные для лечебных целей; травы лекарственные; транквилизаторы; трансплантаты хирургические (живые ткани); трусы гигиенические женские; уголь древесный для фармацевтических целей; укроп для медицинских целей; фарфор для зубных протезов; фенолы для фармацевтических целей; ферменты для ветеринарных целей; ферменты для медицинских це-

лей; ферменты для фармацевтических целей; формальдегид для фармацевтических целей; фосфаты для фармацевтических целей; фунгициды; хинин для медицинских целей; хинолин для медицинских целей; хлеб диабетический; хлороформ; цвет серный для фармацевтических целей; цемент для копыт животных; цемент костный для хирургии и ортопедии; цементы зубные; чай травяные для медицинских целей; чай для похудения медицинский; эвкалипт для фармацевтических целей; экстракты табака (инсектициды); экстракты хмеля для фармацевтических целей; эликсиры (фармацевтические препараты); эфиры простые для фармацевтических целей; эфиры сложные для фармацевтических целей; эфиры сложные целлюлозные для фармацевтических целей; эфиры целлюлозные простые для фармацевтических целей; ююба (таблетки от кашля); яд крысиный; яды; яды бактериальные; ялапа.

(111) MGU 19797

(151) 27.07.2010

(181) 02.11.2019

(210) MGU 2009 1648

(220) 02.11.2009

(732) "ROTA PHARM" mas'uliyati cheklangan jamiyati, UZ

Общество с ограниченной ответственностью "ROTA PHARM", UZ

(540)

# SILARSIL

(511)

5 Акарицидлар; аконитин; тиббий мақсадлар учун алколоидлар; альгицидлар; фармацевтика мақсадлари учун альдегидлар; олтиндан тиш амальгамалари; стоматология амальгамалари; ветеринария мақсадлари учун аминокислоталар; антибиотиклар; фармацевтика мақсадлари учун алюминий ацетати; фармацевтика мақсадлари учун ацетатлар; бактерицидлар; тиббий мақсадлар учун бальзамлар; гигиена бандажлари; боғлаш бандажлари; биоцидлар; тиббий мақсадлар учун билакузуклар; ревматизмга қарши билакузуклар; фармацевтика мақсадлари учун бром; горчичниклар учун қоғоз; пашшага қарши ёпишқоқ қоғоз; куяга қарши махсус сингдирилган қоғоз; тиббий мақсадлар учун вазелин; вакциналар; кислород ванналари; асептик, антисептик пахта; гигроскопик пахта; тиббий мақсадлар учун пахта; тиббий мақсадлар учун пархез моддалар; тиббий мақсадлар учун контраст радиологик моддалар; микроорганизмлар учун озик моддалари; тиббий мақсадлар учун радиоактив модда-

лар; фармацевтика мақсадлари учун асосий нордон азотли висмут; тиббий мақсадлар учун лимонўтли сув; шифоли ванналар учун денгиз суви; тиббий мақсадлар учун минерал сувлар; термал сувлар; еб бўладиган ўсимликларнинг толалари (овқатга ишлатиш учун эмас); стоматология мақсадлари учун формаловчи мум; тиббий мақсадлар учун газлар; фармацевтика мақсадлари учун гваякол; гематоген; гемоглабин; гидрастин; гидрастинин; тиббий мақсадлар учун глицерин; глицерофосфатлар; тиббий мақсадлар учун глюкоза; фармацевтика мақсадлари учун газак ўт; тиббий мақсадлар учун гормонлар; фармацевтика мақсадлари учун хантал; горчичниклар; ванналар учун балчиклар; шифо балчиклари; тиббий мақсадлар учун гуммигут; тиббий мақсадлар учун гурьон-бальзам; дезодорантлар (шахсий фойдаланишга мўлжалланганларидан ташқари); тиббий мақсадлар учун диастаза; дигиталин; тиббий мақсадлар учун ем қўшимчалари; минерал озик-овқат қўшимчалари; фармацевтика мақсадлари учун хамиртурушлар; тиббий мақсадлар учун желатин; балиқ мойи; тиббий мақсадлар учун изотоплар; инсектицидлар; фармацевтика мақсадлари учун йод; фармацевтика мақсадлари учун йодидлар; фармацевтика мақсадлари учун ишқорий металлларнинг йодидлари; йодоформ; каломель; фармацевтика мақсадлари учун нордон виноли-нордон тош; фармацевтика мақсадлари учун виноли тош; тиббий мақсадлар учун камфора; дорилар учун капсулалар; фармацевтика мақсадлари учун капсулалар; фармацевтика мақсадлари учун карамелкалар; гемостатик қаламлар; сўгалларни даволаш учун қаламлар; каустик қаламлар; кардонил (паразитларга қарши восита); фармацевтика мақсадлари учун каустиклар; фармацевтика мақсадлари учун кашу; тиббий мақсадлар учун квассия; тиббий мақсадлар учун квебрахо; фармацевтика мақсадлари учун галл кислотаси; фармацевтика мақсадлари учун кислоталар; тиш протезлари учун елимлар; тиббий мақсадлар учун ёпишқоқ тасмалар; фармацевтика мақсадлари учун коллодий; оёқлар учун қадокларга қарши халқалар; ревматизмга қарши халқалар; доривор конфетлар; тиббий мақсадлар учун ангустант пўслоғи; фармацевтика мақсадлари учун дарахтлар пўстлоқлари; кедр дарахти пўстлоғи (репеллент); тиббий мақсадлар учун кондураг пўстлоғи; кротон пўстлоғи; фармацевтика мақсадлари учун мангро дарахти пўстлоғи; фармацевтика мақсадлари учун миробалан пўстлоғи; тиббий мақсадлар учун хина дарахти пўстлоғи; доривор илдизлар; фармацевтика мақсадлари учун ровоч илдизлари; тиббий мақсадлар учун корпия; пархез ва фармацевтика мақсадлари учун крахмал; фар-



мацевтика мақсадлари учун креозот; тиббий мақсадлар учун қон; тиббий ва ветеринария мақсадлари учун микроорганизмлар экинлари; кураре; тишлар учун локлар; фармацевтика мақсадлари учун лакричник; лактоза; лейкопластирлар; ич қотишига қарши дорилар; тиббий мақсадлар учун лецитин; ветеринария мақсадлари учун лосьонлар; итлар учун лосьонлар; фармацевтика мақсадлари учун люпулин; фармацевтика мақсадлари учун магнезия; малҳам дорилар; фармацевтика мақсадлари учун малҳам дорилар; офтобдан куйишга малҳам дорилар; симобли малҳам дорилар; фармацевтика мақсадлари учун, совуқ уришидан сақловчи малҳам дорилар; боғлаш учун докалар; сўна, бўкалардан химоя қилувчи малҳам дорилар; доривор мойлар; тиббий мақсадлар учун хантал мойи; тиббий мақсадлар учун камфора мойи; тиббий мақсадлар учун канакунжут мойи; фармацевтика мақсадлари учун терпентин мойи; тиббий мақсадлар учун шивит мойи; тишлар учун мастиклар; абразив стоматология материаллари; тиш қолиплари учун материаллар; тишларни пломбалаш учун материаллар; тиббий боғлаш материаллари; жаррохлик боғлаш материаллари; медикаментлар; ветеринария мақсадлари учун медикаментлар; серотерапия учун медикаментлар; инсон учун медикаментлар; стоматология медикаментлари; ментол; микстуралар; тиббий мақсадлар учун молескин; оксилли сут; фармацевтика мақсадлари учун бодом сути; тиббий мақсадлар учун она асалари сути; фармацевтика мақсадлари учун сут ферментлари; тиббий мақсадлар учун ирланд мохи; болалар овқати учун ун; фармацевтика мақсадлари учун ун; фармацевтика мақсадлари учун зиғир уруғи уни; фармацевтика мақсадлари учун балиқ уни; ёпишқоқ пашшатутгичлар; фармацевтика мақсадлари учун ялпиз; аптека тўпламлари (портатив); тиббий мақсадлар учун пархез ичимликлар; тиббий мақсадлар учун солод сутидан ичимликлар; доривор дамламалар; йод настойкаси; фармацевтика мақсадлари учун эвкалипт настойкаси; тиббий мақсадлар учун настойкалар; оподельдок; фармацевтика мақсадлари учун қайнатмалар; хайвонлар учун паразитларга қарши бўйинбоғлар; фармацевтика мақсадлари учун лакрицали таёқчалар; олтингурутли таёқчалар (дезинфекцияловчи воситалар); сийдик тута олмайдиганлар учун панталонлар; фармацевтика мақсадлари учун пектинлар; сийдик тута олмайдиганлар учун гигиеник йўргаклар; фармацевтика мақсадлари учун пепсинлар; фармацевтика мақсадлари учун пептонлар; тиббий мақсадлар учун водород пероксиди; фармацевтика мақсадлари учун ҳапдорилар; тиббий зулуклар; кон плазмаси; тиббий пластирлар; тиб-

бий мақсадлар учун ишлатиладиган кўз боғичлари; иссиқ компресслар учун боғичлар; компресслар учун боғичлар; жаррохлик елка боғичлари; қадок ёстикчалари; кўкракдан эмизганда фойдаланиладиган ёстикчалар; тиббий помадалар; дарахт кўнғизчаларидан кукунлар; пиретрум кукуни; аёллар гигиена прокладкалари учун белбоғлар; антидиуретик препаратлар; тиббий ва ветеринария мақсадлари учун бактериал препаратлар; тиббий ва ветеринария мақсадлари учун бактериологик препаратлар; тиббий мақсадлар учун балзамли препаратлар; тиббий мақсадлар учун оксилли препаратлар; ветеринария мақсадлари учун биологик препаратлар; тиббий мақсадлар учун биологик препаратлар; ветеринария препаратлари; фармацевтика мақсадлари учун висмут препаратлари; витаминли препаратлар; тиббий мақсадлар учун диагностика препаратлари; ванналар учун даволовчи препаратлар; геморройни даволаш учун препаратлар; суяк қадокларини даволаш учун препаратлар; тиш чиқинчини осонлаштирадиган препаратлар; куйган жойларга ишлов бериш учун препаратлар; тутатиш учун тиббий препаратлар; органотерапия учун препаратлар; ҳавони хушбўйлаш учун препаратлар; ҳавони тозалаш учун препаратлар; бронхларни кенгайтириш учун препаратлар; стериллаш учун препаратлар; тупрокни стериллаш учун препаратлар; қадокларни кетказиш учун препаратлар; қазғоқни йўқотиш учун фармацевтик препаратлар; зарарли жонзотларни йўқотиш учун препаратлар; зарарли ўсимликларни йўқотиш учун препаратлар; уй замбуруғларини йўқотиш учун препаратлар; хашоратларнинг личинкаларини йўқотиш учун препаратлар; пашаларни йўқотиш учун препаратлар; сичқонларни йўқотиш учун препаратлар; ер моллюскаларини йўқотиш учун препаратлар; паразитларни йўқотиш учун препаратлар; терини парваришлаш учун фармацевтик препаратлар; контакт линзаларини тозалаш учун препаратлар; фармацевтика мақсадлари учун оҳакли препаратлар; ванналар учун доривор препаратлар; соч ўстириш учун тиббий препаратлар; опиумли препаратлар; спораларга қарши препаратлар; инсон ёки жониворлар учун микроэлементли препаратлар; сульфамидли доривор препаратлар; фармацевтика препаратлари; офтобдан куйишга қарши фармацевтика препаратлари; ветеринария мақсадлари учун ферментатив препаратлар; тиббий мақсадлар учун ферментатив препаратлар; кимёвий фармацевтика препаратлари; ветеринария мақсадлари учун кимёвий препаратлар; хомиладорлик диагностикаси учун кимёвий препаратлар; тиббий мақсадлар учун кимёвий препаратлар; қорақуя билан зарарланган ғалла ўсимликларига ишлов

бериш учун кимёвий препаратлар; зарарланган узумга ишлов бериш учун кимёвий препаратлар; мильдога қарши ишлов бериш учун кимёвий препаратлар; филлоксегага қарши ишлов бериш учун кимёвий препаратлар; фармацевтика мақсадлари учун кимёвий препаратлар; совуқ олганда қўлланадиган препаратлар;куядан сақловчи препаратлар; кўз примочкалари; кўрғошинли малҳам;электрокардиографик электродлар учун кимёвий ўтказгичлар; тиббий мақсадлар учун оксилли озиқ-овқат маҳсулотлари; болалар озиқ-овқат маҳсулотлари; тиббий мақсадлар учун пархез озиқ-овқат маҳсулотлари; тиббий мақсадлар учун қўлланадиган ғаллага ишлов бериш учун қўшимча маҳсулотлар; аёллар гигиеник прокладкалари; трусиклар учун гигиеник прокладкалар; тиббий мақсадлар учун радиий; фармацевтика мақсадлари учун хлоралнинг сувли эритмаси; лейкопластирларни олиш учун эритгичлар; вагинал эритмалар; контакт линзалари учун эритмалар; тиббий ёки ветеринария мақсадлари учун кимёвий реактивлар; тиббий мақсадлар учун резина; стоматология мақсадлари учун резина; тиббий мақсадлар учун сақич; репеллент (тутатиш); репеллентлар; итлар учун репеллентлар; гигиеник салфеткалар, ёстикчалар; доривор воситалар билан шимдирилган салфеткалар; тиббий мақсадлар учун сассапариль; тиббий мақсадлар учун шакар; астмага қарши йиғма чой; чекишли свечалар; тиббий свечалар; фармацевтика мақсадлари учун зиғир уруғи; тиббий мақсадлар учун тамакисиз сигареталар; тиббий мақсадлар учун сиккативлвр; фармацевтика мақсадлари учун сироплар; фармацевтика мақсадлари учун скипидар; соғаётганда ишлатиладиган суртма; ветеринария мақсадлари учун суртмалар; тиббий мақсадлар учун суртмалар; уйқу дорилари; фармацевтика мақсадлари учун ичимлик содаси; маъданли сувлардан ванна учун тузлар; даволаш ванналари учун тузлар; тиббий мақсадлар учун тузлар; тиббий мақсадлар учун калий тузлари; тиббий мақсадлар учун натрий тузлари; хидланадиган тузлар; маъданли сувлар таркибига кирувчи тузлар; фармацевтика мақсадлари учун солод; сунъий уруғлантириш учун сперма; тиббий спирт; стоматология мақсадлари учун кимматбаҳо металллар қотишмалари; фармацевтика мақсадлари учун қоракосов; анестезияловчи воситалар; антисептик воситалар; оғриқ қолдирувчи воситалар; тиббий мақсадлар учун ёрдамчи воситалар; боғловчи воситалар; гижжага қарши воситалар; гигиеник мақсадлар учун дезинфекцияловчи воситалар; кимёвий хожатхоналар учун дезинфекцияловчи воситалар; тиббий мақсадлар учун қўлланадиган иштахани камайтирувчи воситалар; озиш учун тиббий воситалар;

паразитларни йўқотиш учун воситалар; оғиз бўшлиғини парваришлаш учун тиббий воситалар; иссиқликни туширувчи воситалар; қонни тозаловчи воситалар; ҳайвонлар учун ювиш воситалари; тиббий мақсадлар учун ювиш воситалари; мол учун ювиш воситалари; итлар учун ювиш воситалари; чипқонга қарши воситалар; бош оғриғига қарши воситалар; терлашга қарши воситалар; оёқ терлашига қарши воситалар; ҳомиладоликдан сақловчи кимёвий воситалар; паразитларга қарши воситалар; ич сурадиган воситалар; тетиклантирувчи воситалар (доривор препаратлар); асабларни мустаҳкамловчи воситалар; овқат ҳазм бўлишига ёрдам берувчи фармацевтик воситалар; бактериялар экинлари учун озиқлантирувчи муҳитлар; стероидлар; стрихнин; зардоблар; нашатир таблеткалари; аёллар учун гигиеник тампонлар; тузалиш учун тампонлар; фармацевтика мақсадлари учун тимол; жарроҳлик тўқималари; даволаш мақсадлари учун чекилувчи ўсимликлар; доривор ўсимликлар; транквилизаторлар; жарроҳлик трансплантатлари (тирик тўқималар); аёллар гигиеник трусиклари; фармацевтика мақсадлари учун ёғоч кўмир; тиббий мақсадлар учун укроп; тиш протезлари учун фарфор; фармацевтика мақсадлари учун феноллар; ветеринария мақсадлари учун ферментлар; тиббий мақсадлар учун ферментлар; фармацевтика мақсадлари учун формальдегид; фармацевтика мақсадлари учун фосфатлар; фунгицидлар; тиббий мақсадлар учун хинин; тиббий мақсадлар учун хинолин; диабетлар нони; хлороформ; фармацевтика мақсадлари учун олтингугурт ранги; ҳайвонлар туёғи учун цемент; жарроҳлик ва ортопедия учун суяк цементи; тиш цементлари; тиббий мақсадлар учун ўтли чойлар; озиш учун тиббий чой; фармацевтика мақсадлари учун эвкалипт; тамаки экстрактлари (инсектицидлар); фармацевтика мақсадлари учун хмел экстрактлари; эликсирлар (фармацевтика препаратлари); фармацевтика мақсадлари учун оддий эфирлар; фармацевтика мақсадлари учун мураккаб эфирлар; фармацевтика мақсадлари учун мураккаб целлюлозали эфирлар; фармацевтика мақсадлари учун оддий целлюлозали эфирлар; ююба (йўтал таблеткалари); каламуш захари; захарлар; бактериал захарлар; ялапа.

5 Акарициды; аконитин; алкалоиды для медицинских целей; альгициды; альдегиды для фармацевтических целей; амальгамы зубные из золота; амальгамы стоматологические; аминокислоты для ветеринарных целей; аминокислоты для медицинских целей; антибиотики; ацетат

алюминия для фармацевтических целей; ацетаты для фармацевтических целей; бактерициды; бальзамы для медицинских целей; бандажы гигиенические; бандажы перевязочные; биоциды; браслеты для медицинских целей; браслеты противоревматические; бром для фармацевтических целей; бумага для горчичников; бумага клейкая от мух; бумага с особой пропиткой от моли; вазелин для медицинских целей; вакцины; ванны кислородные; вата асептическая, антисептическая; вата гигроскопическая; вата для медицинских целей; вещества диетические для медицинских целей; вещества контрастные радиологические для медицинских целей; вещества питательные для микроорганизмов; вещества радиоактивные для медицинских целей; висмут азотнокислый основной для фармацевтических целей; вода мелиссовая для фармацевтических целей; вода морская для лечебных ванн; воды минеральные для медицинских целей; воды термальные; волокна съедобных растений (не для употребления в пищу); воск формовочный для стоматологических целей; газы для медицинских целей; гваякол для фармацевтических целей; гематоген; гемоглобин; гидрастин; гидрастинин; глицерин для медицинских целей; глицерофосфаты; глюкоза для медицинских целей; горчавка для фармацевтических целей; гормоны для медицинских целей; горчица для фармацевтических целей; горчичники; грязи для ванн; грязи лечебные; гуммигут для медицинских целей; гурьюн-бальзам для медицинских целей; дезодоранты (за исключением предназначенных для личного пользования); диастаза для медицинских целей; дигиталин; добавки кормовые для медицинских целей; добавки минеральные пищевые; добавки пищевые для медицинских целей; дрожжи для фармацевтических целей; желатин для медицинских целей; жир рыбий; изотопы для медицинских целей; инсектициды; йод для фармацевтических целей; йодиды для фармацевтических целей; йодиды щелочных металлов для фармацевтических целей; йодоформ; каломель; камень виннокислый кислый для фармацевтических целей; камень винный для фармацевтических целей; камфора для медицинских целей; капсулы для лекарств; капсулы для фармацевтических целей; карамельки для медицинских целей; карандаши гемостатические; карандаши для лечения бородавок; карандаши каустические; кардонил (противопаразитарное средство); каустики для фармацевтических целей; кашу для фармацевтических целей; квасция для медицинских целей; квебрахо для медицинских целей; кислота галловая для фармацевтических целей; кислоты для фармацевтических

целей; клеи для зубных протезов; клейкие ленты для медицинских целей; коллодий для фармацевтических целей; кольца противомозольные для ног; кольца противоревматические; конфеты лекарственные; кора ангустура для медицинских целей; кора деревьев для фармацевтических целей; кора кедрового дерева (репеллент); кора кондураговая для медицинских целей; кора кротонная; кора мангрового дерева для фармацевтических целей; кора миробалана для фармацевтических целей; кора хинного дерева для медицинских целей; корни лекарственные; корни ревеня для фармацевтических целей; корпия для медицинских целей; крахмал для диетических или фармацевтических целей; креозот для фармацевтических целей; кровь для медицинских целей; культуры микроорганизмов для медицинских или ветеринарных целей; кураре; лаки для зубов; лакричник для фармацевтических целей; лактоза; лейкопластыри; лекарства от запоров; лецитин для медицинских целей; лосьоны для ветеринарных целей; лосьоны для собак; лосьоны для фармацевтических целей; люпулин для фармацевтических целей; магнезия для фармацевтических целей; мази; мази для фармацевтических целей; мази от солнечных ожогов; мази ртутные; мази, предохраняющие от обморожения, для фармацевтических целей; марля для перевязок; масла для защиты от слепней, оводов; масла лекарственные; масло горчичное для медицинских целей; масло камфорное для медицинских целей; масло касторовое для медицинских целей; масло терпентинное для фармацевтических целей; масло укропное для медицинских целей; мастики для зубов; материалы абразивные стоматологические; материалы для зубных слепков; материалы для пломбирования зубов; материалы перевязочные медицинские; материалы хирургические перевязочные; медикаменты; медикаменты для ветеринарных целей; медикаменты для серотерапии; медикаменты для человека; медикаменты стоматологические; ментол; микстуры; молескин для медицинских целей; молоко белковое; молоко миндальное для фармацевтических целей; молочко пчелиное маточное для медицинских целей; молочные ферменты для фармацевтических целей; мох ирландский для медицинских целей; мука для детского питания; мука для фармацевтических целей; мука из льняного семени для фармацевтических целей; мука рыбная для фармацевтических целей; мухоловки клейкие; мята для фармацевтических целей; наборы аптекарские (портативные); напитки диетические для медицинских целей; напитки из солодового молока для медицинских целей; настои лекарственные; нас-

тойка йода; настойка эвкалипта для фармацевтических целей; настойки для медицинских целей; оподельдок; отвары для фармацевтических целей; ошейники противопаразитарные для животных; палочки лакричные для фармацевтических целей; палочки серные (дезинфицирующие средства); панталоны гигиенические для страдающих недержанием; пектины для фармацевтических целей; пленки гигиенические для страдающих недержанием; пепсины для фармацевтических целей; пептоны для фармацевтических целей; пероксид водорода для медицинских целей; пилюли для фармацевтических целей; пиявки медицинские; плазма крови; пластыри медицинские; повязки глазные, используемые в медицинских целях; повязки для горячих компрессов; повязки для компрессов; повязки наплечные хирургические; подушечки мозольные; подушечки, используемые при кормлении грудью; мады медицинские; порошок из шпанских мушек; порошок пиретрума; пояса для гигиенических женских прокладок; препараты антидиуретические; препараты бактериальные для медицинских и ветеринарных целей; препараты бактериологические для медицинских или ветеринарных целей; препараты бальзамические для медицинских целей; препараты белковые для медицинских целей; препараты биологические для ветеринарных целей; препараты биологические для медицинских целей; препараты ветеринарные; препараты висмута для фармацевтических целей; препараты витаминные; препараты диагностические для медицинских целей; препараты для ванн лечебные; препараты для лечения геморроя; препараты для лечения костных мозолей; препараты для облегчения прорезывания зубов; препараты для обработки ожогов; препараты для окулирования медицинские; препараты для органотерапии; препараты для освежения воздуха; препараты для очистки воздуха; препараты для расширения бронхов; препараты для стерилизации; препараты для стерилизации почвы; препараты для удаления мозолей; препараты для удаления перхоти фармацевтические; препараты для уничтожения вредных животных; препараты для уничтожения вредных растений; препараты для уничтожения домашних грибов; препараты для уничтожения личинок насекомых; препараты для уничтожения мух; препараты для уничтожения мышей; препараты для уничтожения наземных моллюсков; препараты для уничтожения паразитов; препараты для ухода за кожей фармацевтические; препараты для чистки контактных линз; препараты известковые для фармацевтических целей; препараты лекарственные для ванн; препараты медицин-

ские для выращивания волос; препараты опиумные; препараты противоспоровые; препараты с микроэлементами для человека или животных; препараты сульфамидные лекарственные; препараты фармацевтические; препараты фармацевтические от солнечных ожогов; препараты ферментативные для ветеринарных целей; препараты ферментативные для медицинских целей; препараты химико-фармацевтические; препараты химические для ветеринарных целей; препараты химические для диагностики беременности; препараты химические для медицинских целей; препараты химические для обработки злаков, пораженных головней; препараты химические для обработки пораженного винограда; препараты химические для обработки против милдью; препараты химические для обработки против филлоксеры; препараты химические для фармацевтических целей; препараты, используемые при обморожении; препараты, предохраняющие от моли; примочки глазные; примочки свинцовые; проводники химические для электрокардиографических электродов; продукты белковые пищевые для медицинских целей; продукты детского питания; продукты диетические пищевые для медицинских целей; продукты обработки хлебных злаков побочные, используемые для медицинских целей; прокладки гигиенические женские; прокладки для трусов гигиенические; радиий для медицинских целей; раствор хлорала водный для фармацевтических целей; растворители для удаления лейкопластырей; растворы вагинальные; растворы для контактных линз; реактивы химические для медицинских или ветеринарных целей; резина для медицинских целей; резина для стоматологических целей; резинка жевательная для медицинских целей; репеллент (окуливание); репелленты; репелленты для собак; салфетки, подушечки гигиенические; салфетки, пропитанные лекарственными средствами; сассапариль для медицинских целей; сахар для медицинских целей; сбор чайный противоастматический; свечи курительные; свечи медицинские; семя льняное для фармацевтических целей; сигареты, не содержащие табак, для медицинских целей; сиккаты для медицинских целей; сиропы для фармацевтических целей; скипидар для фармацевтических целей; смазка используемая при доении; смазки для ветеринарных целей; смазки для медицинских целей; снотворные; сода питьевая для фармацевтических целей; соли для ванн из минеральных вод; соли для лечебных ванн; соли для медицинских целей; соли калия для медицинских целей; соли натрия для медицинских целей; соли нюхательные; соли, входящие в состав мине-

ральных вод; солод для фармацевтических целей; сперма для искусственного оплодотворения; спирт медицинский; сплавы благородных металлов для стоматологических целей; спорынья для фармацевтических целей; средства анестезирующие; средства антисептические; средства болеутоляющие; средства вспомогательные для медицинских целей; средства вяжущие; средства глистогонные; средства дезинфицирующие для гигиенических целей; средства дезинфицирующие для химических туалетов; средства для подавления аппетита, используемые в медицинских целях; средства для похудения медицинские; средства для уничтожения паразитов; средства для ухода за полостью рта медицинские; средства жаропонижающие; средства кровоочистительные; средства моющие для животных; средства моющие для медицинских целей; средства моющие для скота; средства моющие для собак; средства нарывные; средства от головной боли; средства против потения; средства против потения ног; средства противозачаточные химические; средства противопаразитарные; средства слабительные; средства тонизирующие (лекарственные препараты); средства укрепляющие нервы; средства, способствующие пищеварению, фармацевтические; среды питательные для культур бактерий; стероиды; стрихнин; сыворотки; таблетки нашатыря; тампоны гигиенические для женщин; тампоны для заживления; тимол для фармацевтических целей; ткани хирургические; травы курительные для лечебных целей; травы лекарственные; транквилизаторы; трансплантаты хирургические (живые ткани); трупы гигиенические женские; уголь древесный для фармацевтических целей; укроп для медицинских целей; фарфор для зубных протезов; фенолы для фармацевтических целей; ферменты для ветеринарных целей; ферменты для медицинских целей; формальдегид для фармацевтических целей; фосфаты для фармацевтических целей; фунгициды; хинин для медицинских целей; хинолин для медицинских целей; хлеб диабетический; хлороформ; цвет серный для фармацевтических целей; цемент для копыт животных; цемент костный для хирургии и ортопедии; цементы зубные; чай травяные для медицинских целей; чай для похудения медицинский; эвкалипт для фармацевтических целей; экстракты табака (инсектициды); экстракты хмеля для фармацевтических целей; эликсиры (фармацевтические препараты); эфиры простые для фармацевтических целей; эфиры сложные для фармацевтических целей; эфиры сложные целлюлозные для фармацевтических целей; эфиры целлюлозные про-

стые для фармацевтических целей; ююба (таблетки от кашля); яд крысиный; яды; яды бактериальные; ялапа.

(111) MGU 19798

(151) 27.07.2010

(181) 02.11.2019

(210) MGU 2009 1649

(220) 02.11.2009

(732) "ROTA PHARM" mas'uliyati cheklangan jamiyati, UZ

Общество с ограниченной ответственностью "ROTA PHARM", UZ

(540)

# ROTARITMIL

(511)

5 Акарицидлар; аконитин; тиббий мақсадлар учун алколоидлар; альгицидлар; фармацевтика мақсадлари учун альдегидлар; олтиндан тиш амальгамалари; стоматология амальгамалари; ветеринария мақсадлари учун аминокислоталар; антибиотиклар; фармацевтика мақсадлари учун алюминий ацетати; фармацевтика мақсадлари учун ацетатлар; бактерицидлар; тиббий мақсадлар учун бальзамлар; гигиена бандажлари; боғлаш бандажлари; биоцидлар; тиббий мақсадлар учун билакузуклар; ревматизмга қарши билакузуклар; фармацевтика мақсадлари учун бром; горчичниклар учун қоғоз; пашшага қарши ёпишқоқ қоғоз; куяга қарши махсус сингдирилган қоғоз; тиббий мақсадлар учун вазелин; вакциналар; кислород ванналари; асептик, антисептик пахта; гигроскопик пахта; тиббий мақсадлар учун пахта; тиббий мақсадлар учун пархез моддалар; тиббий мақсадлар учун контраст радиологик моддалар; микроорганизмлар учун озик моддалари; тиббий мақсадлар учун радиоактив моддалар; фармацевтика мақсадлари учун асосий нордон азотли висмут; тиббий мақсадлар учун лимонўтли сув; шифоли ванналар учун денгиз суви; тиббий мақсадлар учун минерал сувлар; термал сувлар; еб бўладиган ўсимликларнинг толалари (овқатга ишлатиш учун эмас); стоматология мақсадлари учун формаловчи мум; тиббий мақсадлар учун газлар; фармацевтика мақсадлари учун гваякол; гематоген; гемоглабин; гидрастин; гидрастинин; тиббий мақсадлар учун глицерин; глицерофосфатлар; тиббий мақсадлар учун глюкоза; фармацевтика мақсадлари учун газак ўт; тиббий мақсадлар учун гормонлар; фармацевтика мақсадлари учун хантал; горчичниклар; ванналар учун балчиқлар; шифо балчиқлари; тиббий мақсадлар учун гуммигут; тиббий мақсадлар учун гурьюн-бальзам; дезодорантлар

(шахсий фойдаланишга мўлжалланганларидан ташқари); тиббий мақсадлар учун диастаза; дигиталин; тиббий мақсадлар учун ем қўшимчалари; минерал озик-овқат қўшимчалари; фармацевтика мақсадлари учун хамиртурушлар; тиббий мақсадлар учун желатин; балиқ мойи; тиббий мақсадлар учун изотоплар; инсектицидлар; фармацевтика мақсадлари учун йод; фармацевтика мақсадлари учун йодидлар; фармацевтика мақсадлари учун ишқорий металлларнинг йодидлари; йодоформ; каломель; фармацевтика мақсадлари учун нордон виноли-нордон тош; фармацевтика мақсадлари учун виноли тош; тиббий мақсадлар учун камфора; дорилар учун капсулалар; фармацевтика мақсадлари учун капсулалар; фармацевтика мақсадлари учун карамелкалар; гемостатик қаламлар; сўгалларни даволаш учун қаламлар; каустик қаламлар; кардонил (паразитларга қарши восита); фармацевтика мақсадлари учун каустиклар; фармацевтика мақсадлари учун кашу; тиббий мақсадлар учун квассия; тиббий мақсадлар учун квебрахо; фармацевтика мақсадлари учун галл кислотаси; фармацевтика мақсадлари учун кислоталар; тиш протезлари учун елимлар; тиббий мақсадлар учун ёпишқоқ тасмалар; фармацевтика мақсадлари учун коллодий; оёқлар учун қадокларга қарши ҳалқалар; ревматизмга қарши ҳалқалар; доривор конфетлар; тиббий мақсадлар учун ангустиур пўслоғи; фармацевтика мақсадлари учун дарахтлар пўстлоқлари; кедр дарахти пўстлоғи (репеллент); тиббий мақсадлар учун кондураг пўстлоғи; кротон пўстлоғи; фармацевтика мақсадлари учун мангро дарахти пўстлоғи; фармацевтика мақсадлари учун миробалан пўстлоғи; тиббий мақсадлар учун хина дарахти пўстлоғи; доривор илдизлар; фармацевтика мақсадлари учун ровоч илдизлари; тиббий мақсадлар учун корпия; пархез ва фармацевтика мақсадлари учун крахмал; фармацевтика мақсадлари учун креозот; тиббий мақсадлар учун қон; тиббий ва ветеринария мақсадлари учун микроорганизмлар экинлари; кураре; тишлар учун локлар; фармацевтика мақсадлари учун лакричник; лактоза; лейкопластирлар; ич қотишига қарши дорилар; тиббий мақсадлар учун лецитин; ветеринария мақсадлари учун лосьонлар; итлар учун лосьонлар; фармацевтика мақсадлари учун люпулин; фармацевтика мақсадлари учун магнезия; малҳам дорилар; фармацевтика мақсадлари учун малҳам дорилар; офтобдан куйишга малҳам дорилар; симбли малҳам дорилар; фармацевтика мақсадлари учун, совуқ уришидан сақловчи малҳам дорилар; боғлаш учун докалар; сўна, бўкалардан химоя қилувчи малҳам дорилар; доривор мойлар; тиббий мақсадлар учун хантал мойи; тиббий

мақсадлар учун камфора мойи; тиббий мақсадлар учун канақунжут мойи; фармацевтика мақсадлари учун терпентин мойи; тиббий мақсадлар учун шивит мойи; тишлар учун мастиклар; абразив стоматология материаллари; тиш қолиплари учун материаллар; тишларни пломбалаш учун материаллар; тиббий боғлаш материаллари; жарроҳлик боғлаш материаллари; медикаментлар; ветеринария мақсадлари учун медикаментлар; серотерапия учун медикаментлар; инсон учун медикаментлар; стоматология медикаментлари; ментол; микстуралар; тиббий мақсадлар учун молескин; оксилли сут; фармацевтика мақсадлари учун бодом сути; тиббий мақсадлар учун она асалари сути; фармацевтика мақсадлари учун сут ферментлари; тиббий мақсадлар учун ирланд мохи; болалар овқати учун ун; фармацевтика мақсадлари учун ун; фармацевтика мақсадлари учун зиғир уруғи уни; фармацевтика мақсадлари учун балиқ уни; ёпишқоқ пашшатутгичлар; фармацевтика мақсадлари учун ялпиз; аптека тўпламлари (портатив); тиббий мақсадлар учун пархез ичимликлар; тиббий мақсадлар учун солод сутидан ичимликлар; доривор дамламалар; йод настойкаси; фармацевтика мақсадлари учун эвкалипт настойкаси; тиббий мақсадлар учун настойкалар; оподельдок; фармацевтика мақсадлари учун қайнатмалар; ҳайвонлар учун паразитларга қарши бўйинбоғлар; фармацевтика мақсадлари учун лакрицали таёқчалар; олтингу-гуртли таёқчалар (дезинфекцияловчи воситалар); сийдик тута олмайдиганлар учун панталонлар; фармацевтика мақсадлари учун пектинлар; сийдик тута олмайдиганлар учун гигиеник йўргаклар; фармацевтика мақсадлари учун пепсинлар; фармацевтика мақсадлари учун пептонлар; тиббий мақсадлар учун водород пероксиди; фармацевтика мақсадлари учун ҳапдорилар; тиббий зулуклар; қон плазмаси; тиббий пластирлар; тиббий мақсадлар учун ишлатиладиган кўз боғичлари; иссиқ компресслар учун боғичлар; компресслар учун боғичлар; жарроҳлик елка боғичлари; қадок ёстикчалари; кўкракдан эмизганда фойдаланиладиган ёстикчалар; тиббий помадалар; дарахт қўнғизчаларидан қуқунлар; пиретрум қуқуни; аёллар гигиена прокладкалари учун белбоғлар; антидиуретик препаратлар; тиббий ва ветеринария мақсадлари учун бактериал препаратлар; тиббий ва ветеринария мақсадлари учун бактериологик препаратлар; тиббий мақсадлар учун балзамли препаратлар; тиббий мақсадлар учун оксилли препаратлар; ветеринария мақсадлари учун биологик препаратлар; тиббий мақсадлар учун биологик препаратлар; ветеринария препаратлари; фармацевтика мақсадлари учун висмут препаратлари; витаминли препаратлар;

тиббий мақсадлар учун диагностика препаратлари; ванналар учун даволовчи препаратлар; геморройни даволаш учун препаратлар; суяк қадоқларини даволаш учун препаратлар; тиш чиқишини осонлаштирадиган препаратлар; куйган жойларга ишлов бериш учун препаратлар; тутатиш учун тиббий препаратлар; органотерапия учун препаратлар; хавони хушбўйлаш учун препаратлар; хавони тозалаш учун препаратлар; бронхларни кенгайтириш учун препаратлар; стериллаш учун препаратлар; тупрокни стериллаш учун препаратлар; қадоқларни кетказиш учун препаратлар; казғокни йўқотиш учун фармацевтик препаратлар; зарарли жонзотларни йўқотиш учун препаратлар; зарарли ўсимликларни йўқотиш учун препаратлар; уй замбуруғларини йўқотиш учун препаратлар; хашоратларнинг личинкаларини йўқотиш учун препаратлар; пашаларни йўқотиш учун препаратлар; сичқонларни йўқотиш учун препаратлар; ер моллюскаларини йўқотиш учун препаратлар; паразитларни йўқотиш учун препаратлар; терини парваришлаш учун фармацевтик препаратлар; контакт линзаларини тозалаш учун препаратлар; фармацевтика мақсадлари учун охакли препаратлар; ванналар учун доривор препаратлар; соч ўстириш учун тиббий препаратлар; опиумли препаратлар; спораларга қарши препаратлар; инсон ёки жониворлар учун микроэлементли препаратлар; сульфамидли доривор препаратлар; фармацевтика препаратлари; офтобдан куйишга қарши фармацевтика препаратлари; ветеринария мақсадлари учун ферментатив препаратлар; тиббий мақсадлар учун ферментатив препаратлар; кимёвий фармацевтика препаратлари; ветеринария мақсадлари учун кимёвий препаратлар; хомиладорлик диагностикаси учун кимёвий препаратлар; тиббий мақсадлар учун кимёвий препаратлар; қорақуя билан зарарланган ғалла ўсимликларига ишлов бериш учун кимёвий препаратлар; зарарланган узумга ишлов бериш учун кимёвий препаратлар; мильдюга қарши ишлов бериш учун кимёвий препаратлар; филлоксерага қарши ишлов бериш учун кимёвий препаратлар; фармацевтика мақсадлари учун кимёвий препаратлар; совуқ олганда қўлланадиган препаратлар; куядан сақловчи препаратлар; кўз примочкалари; кўрғошинли малҳам; электрокардиографик электродлар учун кимёвий ўтказгичлар; тиббий мақсадлар учун оксилли озиқ-овқат маҳсулотлари; болалар озиқ-овқат маҳсулотлари; тиббий мақсадлар учун пархез озиқ-овқат маҳсулотлари; тиббий мақсадлар учун қўлланадиган ғаллага ишлов бериш учун кўшимча маҳсулотлар; аёллар гигиеник прокладкалари; трусиклар учун гигиеник прокладкалар; тиббий мақсадлар учун радиий; фармацев-

тика мақсадлари учун хлоралнинг сувли эритмаси; лейкопластирларни олиш учун эритгичлар; вагинал эритмалар; контакт линзалари учун эритмалар; тиббий ёки ветеринария мақсадлари учун кимёвий реактивлар; тиббий мақсадлар учун резина; стоматология мақсадлари учун резина; тиббий мақсадлар учун сақич; репеллент (тутатиш); репеллентлар; итлар учун репеллентлар; гигиеник салфеткалар, ёстикчалар; доривор воситалар билан шимдирилган салфеткалар; тиббий мақсадлар учун сассапариль; тиббий мақсадлар учун шакар; астмага қарши йиғма чой; чекишли свечалар; тиббий свечалар; фармацевтика мақсадлари учун зиғир уруғи; тиббий мақсадлар учун тамакисиз сигареталар; тиббий мақсадлар учун сиккативлвр; фармацевтика мақсадлари учун сироплар; фармацевтика мақсадлари учун скипидар; соғаётганда ишлатиладиган суртма; ветеринария мақсадлари учун суртмалар; тиббий мақсадлар учун суртмалар; уйку дорилари; фармацевтика мақсадлари учун ичимлик содаси; маъданли сувлардан ванна учун тузлар; даволаш ванналари учун тузлар; тиббий мақсадлар учун тузлар; тиббий мақсадлар учун калий тузлари; тиббий мақсадлар учун натрий тузлари; ҳидланадиган тузлар; маъданли сувлар таркибига кирувчи тузлар; фармацевтика мақсадлари учун солод; сунъий уруғлантириш учун сперма; тиббий спирт; стоматология мақсадлари учун кимматбаҳо металллар қотишмалари; фармацевтика мақсадлари учун қоракосов; анестезияловчи воситалар; антисептик воситалар; оғрик қолдирувчи воситалар; тиббий мақсадлар учун ёрдамчи воситалар; боғловчи воситалар; гижжага қарши воситалар; гигиеник мақсадлар учун дезинфекцияловчи воситалар; кимёвий хожатхоналар учун дезинфекцияловчи воситалар; тиббий мақсадлар учун қўлланадиган иштаҳани камайтирувчи воситалар; озиш учун тиббий воситалар; паразитларни йўқотиш учун воситалар; оғиз бўшлиғини парваришлаш учун тиббий воситалар; иссиқликни туширувчи воситалар; қонни тозаловчи воситалар; ҳайвонлар учун ювиш воситалари; тиббий мақсадлар учун ювиш воситалари; мол учун ювиш воситалари; итлар учун ювиш воситалари; чипқонга қарши воситалар; бош оғриғига қарши воситалар; терлашга қарши воситалар; оёқ терлашига қарши воситалар; хомиладоликдан сақловчи кимёвий воситалар; паразитларга қарши воситалар; ич сурадиган воситалар; тетиклантирувчи воситалар (доривор препаратлар); асабларни мустаҳкамловчи воситалар; овқат ҳазм бўлишига ёрдам берувчи фармацевтик воситалар; бактериялар экинлари учун озиқлантирувчи муҳитлар; стероидлар; стрихнин; зардоблар; нашатир таблеткалари; аёллар

учун гигиеник тампонлар; тузалиш учун тампонлар; фармацевтика мақсадлари учун тимол; жаррохлик тўқималари; даволаш мақсадлари учун чекилувчи ўсимликлар; доривор ўсимликлар; транквилизаторлар; жаррохлик трансплантатлари (тирик тўқималар); аёллар гигиеник трусиқлари; фармацевтика мақсадлари учун ёғоч кўмир; тиббий мақсадлар учун укроп; тиш протезлари учун фарфор; фармацевтика мақсадлари учун феноллар; ветеринария мақсадлари учун ферментлар; тиббий мақсадлар учун ферментлар; фармацевтика мақсадлари учун ферментлар; фармацевтика мақсадлари учун формальдегид; фармацевтика мақсадлари учун фосфатлар; фунгицидлар; тиббий мақсадлар учун хинин; тиббий мақсадлар учун хинолин; диабетлар нони; хлоформ; фармацевтика мақсадлари учун олтингургурт ранги; хайвонлар туёғи учун цемент; жаррохлик ва ортопедия учун суяк цементи; тиш цементлари; тиббий мақсадлар учун ўтли чойлар; озиш учун тиббий чой; фармацевтика мақсадлари учун эвкалипт; тамаки экстрактлари (инсектицидлар); фармацевтика мақсадлари учун хмел экстрактлари; эликсирлар (фармацевтика препаратлари); фармацевтика мақсадлари учун оддий эфирлар; фармацевтика мақсадлари учун мураккаб эфирлар; фармацевтика мақсадлари учун мураккаб целлюлозали эфирлар; фармацевтика мақсадлари учун оддий целлюлозали эфирлар; ююба (йўтал таблеткалари); каламуш захари; захарлар; бактериал захарлар; ялапа.

5 Акарициды; аконитин; алкалоиды для медицинских целей; альгициды; альдегиды для фармацевтических целей; амальгамы зубные из золота; амальгамы стоматологические; аминокислоты для ветеринарных целей; аминокислоты для медицинских целей; антибиотики; ацетат алюминия для фармацевтических целей; ацетаты для фармацевтических целей; бактерициды; бальзамы для медицинских целей; бандажи гигиенические; бандажи перевязочные; биоциды; браслеты для медицинских целей; браслеты противоревматические; бром для фармацевтических целей; бумага для горчичников; бумага клейкая от мух; бумага с особой пропиткой от моли; вазелин для медицинских целей; вакцины; ванны кислородные; вата асептическая, антисептическая; вата гигроскопическая; вата для медицинских целей; вещества диетические для медицинских целей; вещества контрастные радиологические для медицинских целей; вещества питательные для микроорганизмов; вещества радиоактивные для медицинских целей; висмут азотнокислый основной для фармацевтических це-

лей; вода мелиссовая для фармацевтических целей; вода морская для лечебных ванн; воды минеральные для медицинских целей; воды термальные; волокна съедобных растений (не для употребления в пищу); воск формовочный для стоматологических целей; газы для медицинских целей; гваякол для фармацевтических целей; гематоген; гемоглобин; гидрастин; гидрастинин; глицерин для медицинских целей; глицерофосфаты; глюкоза для медицинских целей; горечавка для фармацевтических целей; гормоны для медицинских целей; горчица для фармацевтических целей; горчичники; грязи для ванн; грязи лечебные; гуммигут для медицинских целей; гурьон-бальзам для медицинских целей; дезодоранты (за исключением предназначенных для личного пользования); диастаза для медицинских целей; дигиталин; добавки кормовые для медицинских целей; добавки минеральные пищевые; добавки пищевые для медицинских целей; дрожжи для фармацевтических целей; желатин для медицинских целей; жир рыбий; изотопы для медицинских целей; инсектициды; йод для фармацевтических целей; йодиды для фармацевтических целей; йодиды щелочных металлов для фармацевтических целей; йодоформ; каломель; камень виннокислый кислый для фармацевтических целей; камень винный для фармацевтических целей; камфора для медицинских целей; капсулы для лекарств; капсулы для фармацевтических целей; карамельки для медицинских целей; карандаши гемостатические; карандаши для лечения бородавок; карандаши каустические; кардонил (противопаразитарное средство); каустики для фармацевтических целей; кашу для фармацевтических целей; квасция для медицинских целей; квебрахо для медицинских целей; кислота галловая для фармацевтических целей; кислоты для фармацевтических целей; клеи для зубных протезов; клейкие ленты для медицинских целей; коллодий для фармацевтических целей; кольца противомозольные для ног; кольца противоревматические; конфеты лекарственные; кора ангустура для медицинских целей; кора деревьев для фармацевтических целей; кора кедрового дерева (репеллент); кора кондураговая для медицинских целей; кора кротонная; кора мангрового дерева для фармацевтических целей; кора миробалана для фармацевтических целей; кора хинного дерева для медицинских целей; корни лекарственные; корни ревеня для фармацевтических целей; корпия для медицинских целей; крахмал для диетических или фармацевтических целей; креозот для фармацевтических целей; кровь для медицинских целей; культуры микроорганизмов для медицин-



ских или ветеринарных целей; кураре; лаки для зубов; лакричник для фармацевтических целей; лактоза; лейкопластыри; лекарства от запоров; лецитин для медицинских целей; лосьоны для ветеринарных целей; лосьоны для собак; лосьоны для фармацевтических целей; люпулин для фармацевтических целей; магнезия для фармацевтических целей; мази; мази для фармацевтических целей; мази от солнечных ожогов; мази ртутные; мази, предохраняющие от обморожения, для фармацевтических целей; марля для перевязок; масла для защиты от слепней, оводов; масла лекарственные; масло горчичное для медицинских целей; масло камфорное для медицинских целей; масло касторовое для медицинских целей; масло терпентинное для фармацевтических целей; масло укропное для медицинских целей; мастики для зубов; материалы абразивные стоматологические; материалы для зубных слепков; материалы для пломбирования зубов; материалы перевязочные медицинские; материалы хирургические перевязочные; медикаменты; медикаменты для ветеринарных целей; медикаменты для серотерапии; медикаменты для человека; медикаменты стоматологические; ментол; микстуры; молескин для медицинских целей; молоко белковое; молоко миндальное для фармацевтических целей; молочко пчелиное маточное для медицинских целей; молочные ферменты для фармацевтических целей; мох ирландский для медицинских целей; мука для детского питания; мука для фармацевтических целей; мука из льняного семени для фармацевтических целей; мука рыбная для фармацевтических целей; мухоловки клейкие; мята для фармацевтических целей; наборы аптекарские (портативные); напитки диетические для медицинских целей; напитки из солодового молока для медицинских целей; настои лекарственных; настойка йода; настойка эвкалипта для фармацевтических целей; настойки для медицинских целей; оподельдок; отвары для фармацевтических целей; ошейники противопаразитарные для животных; палочки лакричные для фармацевтических целей; палочки серные (дезинфицирующие средства); панталоны гигиенические для страдающих недержанием; пектины для фармацевтических целей; пленки гигиенические для страдающих недержанием; пепсины для фармацевтических целей; пептоны для фармацевтических целей; пероксид водорода для медицинских целей; пилюли для фармацевтических целей; пиявки медицинские; плазма крови; пластыри медицинские; повязки глазные, используемые в медицинских целях; повязки для горячих компрессов; повязки для компрессов; повязки наплечные

хирургические; подушечки мозольные; подушечки, используемые при кормлении грудью; мады медицинские; порошок из шпанских мушек; порошок пиретрума; пояса для гигиенических женских прокладок; препараты антидиуретические; препараты бактериальные для медицинских и ветеринарных целей; препараты бактериологические для медицинских или ветеринарных целей; препараты бальзамические для медицинских целей; препараты белковые для медицинских целей; препараты биологические для ветеринарных целей; препараты биологические для медицинских целей; препараты ветеринарные; препараты висмута для фармацевтических целей; препараты витаминные; препараты диагностические для медицинских целей; препараты для ванн лечебные; препараты для лечения геморроя; препараты для лечения костных мозолей; препараты для облегчения прорезывания зубов; препараты для обработки ожогов; препараты для окуривания медицинские; препараты для органотерапии; препараты для освежения воздуха; препараты для очистки воздуха; препараты для расширения бронхов; препараты для стерилизации; препараты для стерилизации почвы; препараты для удаления мозолей; препараты для удаления перхоти фармацевтические; препараты для уничтожения вредных животных; препараты для уничтожения вредных растений; препараты для уничтожения домашних грибов; препараты для уничтожения личинок насекомых; препараты для уничтожения мух; препараты для уничтожения мышей; препараты для уничтожения наземных моллюсков; препараты для уничтожения паразитов; препараты для ухода за кожей фармацевтические; препараты для чистки контактных линз; препараты известковые для фармацевтических целей; препараты лекарственные для ванн; препараты медицинские для выращивания волос; препараты опиумные; препараты противоспоровые; препараты с микроэлементами для человека или животных; препараты сульфамидные лекарственные; препараты фармацевтические; препараты фармацевтические от солнечных ожогов; препараты ферментативные для ветеринарных целей; препараты ферментативные для медицинских целей; препараты химико-фармацевтические; препараты химические для ветеринарных целей; препараты химические для диагностики беременности; препараты химические для медицинских целей; препараты химические для обработки злаков, пораженных головней; препараты химические для обработки пораженного винограда; препараты химические для обработки против милдью; препараты химические для обработки

против филлоксеры; препараты химические для фармацевтических целей; препараты, используемые при обморожении; препараты, предохраняющие от моли; примочки глазные; примочки свинцовые; проводники химические для электрокардиографических электродов; продукты белковые пищевые для медицинских целей; продукты детского питания; продукты диетические пищевые для медицинских целей; продукты обработки хлебных злаков, побочные, используемые для медицинских целей; прокладки гигиенические женские; прокладки для трусов гигиенические; радиш для медицинских целей; раствор хлораля водный для фармацевтических целей; растворители для удаления лейкопластырей; растворы вагинальные; растворы для контактных линз; реактивы химические для медицинских или ветеринарных целей; резина для медицинских целей; резина для стоматологических целей; резинка жевательная для медицинских целей; репеллент (окуривание); репелленты; репелленты для собак; салфетки, подушечки гигиенические; салфетки, пропитанные лекарственными средствами; сассапариль для медицинских целей; сахар для медицинских целей; сбор чайный противоастматический; свечи курительные; свечи медицинские; семя льняное для фармацевтических целей; сигареты, не содержащие табак, для медицинских целей; сиккативы для медицинских целей; сиропы для фармацевтических целей; скипидар для фармацевтических целей; смазка используемая при доении; смазки для ветеринарных целей; смазки для медицинских целей; снотворные; сода питьевая для фармацевтических целей; соли для ванн из минеральных вод; соли для лечебных ванн; соли для медицинских целей; соли калия для медицинских целей; соли натрия для медицинских целей; соли нюхательные; соли, входящие в состав минеральных вод; солод для фармацевтических целей; сперма для искусственного оплодотворения; спирт медицинский; сплавы благородных металлов для стоматологических целей; спорынья для фармацевтических целей; средства анестезирующие; средства антисептические; средства болеутоляющие; средства вспомогательные для медицинских целей; средства вяжущие; средства глистогонные; средства дезинфицирующие для гигиенических целей; средства дезинфицирующие для химических туалетов; средства для подавления аппетита, используемые в медицинских целях; средства для похудения медицинских; средства для уничтожения паразитов; средства для ухода за полостью рта медицинские; средства жаропонижающие; средства кровоочистительные; средства моющие для животных;

средства моющие для медицинских целей; средства моющие для скота; средства моющие для собак; средства нарывные; средства от головной боли; средства против потения; средства против потения ног; средства противозачаточные химические; средства противопаразитарные; средства слабительные; средства тонизирующие (лекарственные препараты); средства укрепляющие нервы; средства, способствующие пищеварению, фармацевтические; среды питательные для культур бактерий; стероиды; стрихнин; сыворотки; таблетки нашатыря; тампоны гигиенические для женщин; тампоны для заживления; тимол для фармацевтических целей; ткани хирургические; травы курительные для лечебных целей; травы лекарственные; транквилизаторы; трансплантаты хирургические (живые ткани); трусы гигиенические женские; уголь древесный для фармацевтических целей; укроп для медицинских целей; фарфор для зубных протезов; фенолы для фармацевтических целей; ферменты для ветеринарных целей; ферменты для медицинских целей; ферменты для фармацевтических целей; формальдегид для фармацевтических целей; фосфаты для фармацевтических целей; фунгициды; хинин для медицинских целей; хинолин для медицинских целей; хлеб диабетический; хлороформ; цвет серный для фармацевтических целей; цемент для копыт животных; цемент костный для хирургии и ортопедии; цементы зубные; чаи травяные для медицинских целей; чай для похудения медицинский; эвкалипт для фармацевтических целей; экстракты табака (инсектициды); экстракты хмеля для фармацевтических целей; эликсиры (фармацевтические препараты); эфиры простые для фармацевтических целей; эфиры сложные для фармацевтических целей; эфиры сложные целлюлозные для фармацевтических целей; эфиры целлюлозные простые для фармацевтических целей; ююба (таблетки от кашля); яд крысиный; яды; яды бактериальные; ялапа.

(111) MGU 19799

(151) 27.07.2010

(181) 02.11.2019

(210) MGU 2009 1650

(220) 02.11.2009

(732) "ROTA PHARM" mas'uliyati cheklangan jamiayti, UZ

Общество с ограниченной ответственностью "ROTA PHARM", UZ

(540)

# ROTALEPTIN

**(511)**

5 Акарицидлар; аконитин; тиббий мақсадлар учун алколоидлар; альгицидлар; фармацевтика мақсадлари учун альдегидлар; олтиндан тиш амальгамалари; стоматология амальгамалари; ветеринария мақсадлари учун аминокислоталар; антибиотиклар; фармацевтика мақсадлари учун алюминий ацетати; фармацевтика мақсадлари учун ацетатлар; бактерицидлар; тиббий мақсадлар учун бальзамлар; гигиена бандажлари; боғлаш бандажлари; биоцидлар; тиббий мақсадлар учун билакузуклар; ревматизмга қарши билакузуклар; фармацевтика мақсадлари учун бром; горчичниклар учун қоғоз; пашшага қарши ёпишқоқ қоғоз; куюга қарши махсус сингдирилган қоғоз; тиббий мақсадлар учун вазелин; вакциналар; кислород ванналари; асептик, антисептик пахта; гигроскопик пахта; тиббий мақсадлар учун пахта; тиббий мақсадлар учун пархез моддалар; тиббий мақсадлар учун контраст радиологик моддалар; микроорганизмлар учун озик моддалари; тиббий мақсадлар учун радиоактив моддалар; фармацевтика мақсадлари учун асосий нордон азотли висмут; тиббий мақсадлар учун лимонўтли сув; шифоли ванналар учун денгиз суви; тиббий мақсадлар учун минерал сувлар; термал сувлар; еб бўладиган ўсимликларнинг толалари (овқатга ишлатиш учун эмас); стоматология мақсадлари учун формаловчи мум; тиббий мақсадлар учун газлар; фармацевтика мақсадлари учун гваякол; гематоген; гемоглабин; гидрастин; гидрастинин; тиббий мақсадлар учун глицерин; глицерофосфатлар; тиббий мақсадлар учун глюкоза; фармацевтика мақсадлари учун газак ўт; тиббий мақсадлар учун гормонлар; фармацевтика мақсадлари учун хантал; горчичниклар; ванналар учун балчиқлар; шифо балчиқлари; тиббий мақсадлар учун гуммигут; тиббий мақсадлар учун гурьон-бальзам; дезодорантлар (шахсий фойдаланишга мўлжалланганларидан ташқари); тиббий мақсадлар учун диастаза; дигиталин; тиббий мақсадлар учун ем кўшимчалари; минерал озик-овқат кўшимчалари; фармацевтика мақсадлари учун хамиртурушлар; тиббий мақсадлар учун желатин; балиқ мойи; тиббий мақсадлар учун изотоплар; инсектицидлар; фармацевтика мақсадлари учун йод; фармацевтика мақсадлари учун йодидлар; фармацевтика мақсадлари учун ишқорий металлларнинг йодидлари; йодоформ; каломель; фармацевтика мақсадлари учун нордон виноли-нордон тош; фармацевтика мақсадлари учун виноли тош; тиббий мақсадлар учун камфора; дорилар учун капсулалар; фармацевтика мақсадлари учун карамелкалар; гемостатик қаламлар; сўгалларни даволаш учун

қаламлар; каустик қаламлар; кардонил (паразитларга қарши восита); фармацевтика мақсадлари учун каустиклар; фармацевтика мақсадлари учун кашу; тиббий мақсадлар учун квассия; тиббий мақсадлар учун квебрахо; фармацевтика мақсадлари учун галл кислотаси; фармацевтика мақсадлари учун кислоталар; тиш протезлари учун елимлар; тиббий мақсадлар учун ёпишқоқ тасмалар; фармацевтика мақсадлари учун коллодий; оёқлар учун қадоқларга қарши ҳалқалар; ревматизмга қарши ҳалқалар; доривор конфетлар; тиббий мақсадлар учун ангустур пўслоғи; фармацевтика мақсадлари учун дарахтлар пўстлоқлари; кедр дарахти пўстлоғи (репеллент); тиббий мақсадлар учун кондураг пўстлоғи; кротон пўстлоғи; фармацевтика мақсадлари учун мангро дарахти пўстлоғи; фармацевтика мақсадлари учун миробалан пўстлоғи; тиббий мақсадлар учун хина дарахти пўстлоғи; доривор илдизлар; фармацевтика мақсадлари учун ровоч илдизлари; тиббий мақсадлар учун корпия; пархез ва фармацевтика мақсадлари учун крахмал; фармацевтика мақсадлари учун креозот; тиббий мақсадлар учун қон; тиббий ва ветеринария мақсадлари учун микроорганизмлар экинлари; кураре; тишлар учун локлар; фармацевтика мақсадлари учун лакричник; лактоза; лейкопластирлар; ич қотишига қарши дорилар; тиббий мақсадлар учун лецитин; ветеринария мақсадлари учун лосьонлар; итлар учун лосьонлар; фармацевтика мақсадлари учун люпулин; фармацевтика мақсадлари учун магнезия; малҳам дорилар; фармацевтика мақсадлари учун малҳам дорилар; офтобдан куйишга малҳам дорилар; симобли малҳам дорилар; фармацевтика мақсадлари учун, совуқ уришидан сақловчи малҳам дорилар; боғлаш учун докалар; сўна, бўкалардан химоя қилувчи малҳам дорилар; доривор мойлар; тиббий мақсадлар учун хантал мойи; тиббий мақсадлар учун камфора мойи; тиббий мақсадлар учун канақунжут мойи; фармацевтика мақсадлари учун терпентин мойи; тиббий мақсадлар учун шивит мойи; тишлар учун мастиклар; абразив стоматология материаллари; тиш қолиплари учун материаллар; тишларни пломбалаш учун материаллар; тиббий боғлаш материаллари; жарроҳлик боғлаш материаллари; медикаментлар; ветеринария мақсадлари учун медикаментлар; серотерапия учун медикаментлар; инсон учун медикаментлар; стоматология медикаментлари; ментол; микстуралар; тиббий мақсадлар учун молескин; оксилли сут; фармацевтика мақсадлари учун бодом сути; тиббий мақсадлар учун она асалари сути; фармацевтика мақсадлари учун сут ферментлари; тиббий мақсадлар учун ирланд мохи; болалар овқати учун ун; фармацев-

тика мақсадлари учун ун; фармацевтика мақсадлари учун зиғир уруғи уни; фармацевтика мақсадлари учун балиқ уни; ёпишқоқ пашшатутгичлар; фармацевтика мақсадлари учун ялпиз; аптека тўпламлари (портатив); тиббий мақсадлар учун пархез ичимликлар; тиббий мақсадлар учун солод сутидан ичимликлар; доривор дамламалар; йод настойкаси; фармацевтика мақсадлари учун эвкалипт настойкаси; тиббий мақсадлар учун настойкалар; оподельдок; фармацевтика мақсадлари учун қайнатмалар; ҳайвонлар учун паразитларга қарши бўйинбоғлар; фармацевтика мақсадлари учун лакрицали таёқчалар; олтингургуртли таёқчалар (дезинфекцияловчи воситалар); сийдик тута олмайдиганлар учун панталонлар; фармацевтика мақсадлари учун пектинлар; сийдик тута олмайдиганлар учун гигиеник йўргаклар; фармацевтика мақсадлари учун пепсинлар; фармацевтика мақсадлари учун пептонлар; тиббий мақсадлар учун водород пероксиди; фармацевтика мақсадлари учун ҳапдорилар; тиббий зулуклар; қон плазмаси; тиббий пластирлар; тиббий мақсадлар учун ишлатиладиган кўз боғичлари; иссиқ компресслар учун боғичлар; компресслар учун боғичлар; жарроҳлик елка боғичлари; қадоқ ёстикчалари; кўкракдан эмизганда фойдаланиладиган ёстикчалар; тиббий помадалар; дарахт қўнғизчаларидан кукунлар; пиретрум кукуни; аёллар гигиена прокладкалари учун белбоғлар; антидиуретик препаратлар; тиббий ва ветеринария мақсадлари учун бактериал препаратлар; тиббий ва ветеринария мақсадлари учун бактериологик препаратлар; тиббий мақсадлар учун балзамли препаратлар; тиббий мақсадлар учун оксилли препаратлар; ветеринария мақсадлари учун биологик препаратлар; тиббий мақсадлар учун биологик препаратлар; ветеринария препаратлари; фармацевтика мақсадлари учун висмут препаратлари; витаминли препаратлар; тиббий мақсадлар учун диагностика препаратлари; ванналар учун даволовчи препаратлар; геморройни даволаш учун препаратлар; суяк қадоқларини даволаш учун препаратлар; тиш чиқшини осонлаштирадиган препаратлар; куйган жойларга ишлов бериш учун препаратлар; тутатиш учун тиббий препаратлар; органотерапия учун препаратлар; ҳавони хушбўйлаш учун препаратлар; ҳавони тозалаш учун препаратлар; бронхларни кенгайтириш учун препаратлар; стериллаш учун препаратлар; тупрокни стериллаш учун препаратлар; қадоқларни кетказиш учун препаратлар; қазғокни йўқотиш учун фармацевтик препаратлар; зарарли жонзотларни йўқотиш учун препаратлар; зарарли ўсимликларни йўқотиш учун препаратлар; уй замбуруғларини йўқотиш учун препаратлар; хашоратларнинг личин-

каларини йўқотиш учун препаратлар; пашаларни йўқотиш учун препаратлар; сичқонларни йўқотиш учун препаратлар; ер моллюскаларини йўқотиш учун препаратлар; паразитларни йўқотиш учун препаратлар; терини парваришлаш учун фармацевтик препаратлар; контакт линзаларини тозалаш учун препаратлар; фармацевтика мақсадлари учун охакли препаратлар; ванналар учун доривор препаратлар; соч ўстириш учун тиббий препаратлар; опиумли препаратлар; спораларга қарши препаратлар; инсон ёки жониворлар учун микроэлементли препаратлар; сульфамидли доривор препаратлар; фармацевтика препаратлари; офтобдан куйишга қарши фармацевтика препаратлари; ветеринария мақсадлари учун ферментатив препаратлар; тиббий мақсадлар учун ферментатив препаратлар; кимёвий фармацевтика препаратлари; ветеринария мақсадлари учун кимёвий препаратлар; хомиладорлик диагностикаси учун кимёвий препаратлар; тиббий мақсадлар учун кимёвий препаратлар; қорақуя билан зарарланган ғалла ўсимликларига ишлов бериш учун кимёвий препаратлар; зарарланган узумга ишлов бериш учун кимёвий препаратлар; мильдюга қарши ишлов бериш учун кимёвий препаратлар; филлоксерага қарши ишлов бериш учун кимёвий препаратлар; фармацевтика мақсадлари учун кимёвий препаратлар; совуқ олганда қўлланадиган препаратлар; куядан сақловчи препаратлар; кўз примочкалари; кўрғошинли малхам; электрокардиографик электродлар учун кимёвий ўтказгичлар; тиббий мақсадлар учун оксилли озик-овқат маҳсулотлари; болалар озик-овқат маҳсулотлари; тиббий мақсадлар учун пархез озик-овқат маҳсулотлари; тиббий мақсадлар учун қўлланадиган ғаллага ишлов бериш учун қўшимча маҳсулотлар; аёллар гигиеник прокладкалари; трусиклар учун гигиеник прокладкалар; тиббий мақсадлар учун радиий; фармацевтика мақсадлари учун хлоралнинг сувли эритмаси; лейкопластирларни олиш учун эритгичлар; вагинал эритмалар; контакт линзалари учун эритмалар; тиббий ёки ветеринария мақсадлари учун кимёвий реактивлар; тиббий мақсадлар учун резина; стоматология мақсадлари учун резина; тиббий мақсадлар учун сақич; репеллент (тутатиш); репеллентлар; итлар учун репеллентлар; гигиеник салфеткалар, ёстикчалар; доривор воситалар билан шимдирилган салфеткалар; тиббий мақсадлар учун сассапариль; тиббий мақсадлар учун шакар; астмага қарши йиғма чой; чекишли свечалар; тиббий свечалар; фармацевтика мақсадлари учун зиғир уруғи; тиббий мақсадлар учун тамакисиз сигареталар; тиббий мақсадлар учун сиккативлвр; фармацевтика мақсадлари учун сироплар; фармацевтика мақсадлари учун

скипидар; соғаётганда ишлатиладиган суртма; ветеринария мақсадлари учун суртмалар; тиббий мақсадлар учун суртмалар; уйку дорилари; фармацевтика мақсадлари учун ичимлик содаси; маъданли сувлардан ванна учун тузлар; даволаш ванналари учун тузлар; тиббий мақсадлар учун тузлар; тиббий мақсадлар учун калий тузлари; тиббий мақсадлар учун натрий тузлари; хидланадиган тузлар; маъданли сувлар таркибига кирувчи тузлар; фармацевтика мақсадлари учун солод; сунъий уруғлантириш учун сперма; тиббий спирт; стоматология мақсадлари учун қимматбаҳо металллар қотишмалари; фармацевтика мақсадлари учун қоракосов; анестезияловчи воситалар; антисептик воситалар; оғриқ колдирувчи воситалар; тиббий мақсадлар учун ёрдамчи воситалар; боғловчи воситалар; гижжага қарши воситалар; гигиеник мақсадлар учун дезинфекцияловчи воситалар; кимёвий хожатхоналар учун дезинфекцияловчи воситалар; тиббий мақсадлар учун қўлланадиган иштаҳани камайтирувчи воситалар; озиш учун тиббий воситалар; паразитларни йўқотиш учун воситалар; оғиз бўшлиғини парваришлаш учун тиббий воситалар; иссиқликни туширувчи воситалар; қонни тозаловчи воситалар; ҳайвонлар учун ювиш воситалари; тиббий мақсадлар учун ювиш воситалари; мол учун ювиш воситалари; итлар учун ювиш воситалари; чипқонга қарши воситалар; бош оғриғига қарши воситалар; терлашга қарши воситалар; оёқ терлашига қарши воситалар; ҳомиладаликдан сақловчи кимёвий воситалар; паразитларга қарши воситалар; ич сурадиган воситалар; тетиклантирувчи воситалар (доривор препаратлар); асабларни мустаҳкамловчи воситалар; овқат ҳазм бўлишига ёрдам берувчи фармацевтик воситалар; бактериялар экинлари учун озиклантирувчи муҳитлар; стероидлар; стрихнин; зардоблар; нашатир таблеткалари; аёллар учун гигиеник тампонлар; тузалиш учун тампонлар; фармацевтика мақсадлари учун тимол; жарроҳлик тўқималари; даволаш мақсадлари учун чекилувчи ўсимликлар; доривор ўсимликлар; транквилизаторлар; жарроҳлик трансплантатлари (тирик тўқималар); аёллар гигиеник трусыклар; фармацевтика мақсадлари учун ёғоч кўмир; тиббий мақсадлар учун укроп; тиш протезлари учун фарфор; фармацевтика мақсадлари учун феноллар; ветеринария мақсадлари учун ферментлар; тиббий мақсадлар учун ферментлар; фармацевтика мақсадлари учун ферментлар; фармацевтика мақсадлари учун формальдегид; фармацевтика мақсадлари учун фосфатлар; фунгицидлар; тиббий мақсадлар учун хинин; тиббий мақсадлар учун хинолин; диабетлар нони; хлороформ; фармацевтика мақсадлари учун олтин-

гугурт ранги; ҳайвонлар туёғи учун цемент; жарроҳлик ва ортопедия учун суяк цементи; тиш цементлари; тиббий мақсадлар учун ўтли чойлар; озиш учун тиббий чой; фармацевтика мақсадлари учун эвкалипт; тамаки экстрактлари (инсектицидлар); фармацевтика мақсадлари учун хмел экстрактлари; эликсирлар (фармацевтика препаратлари); фармацевтика мақсадлари учун оддий эфирлар; фармацевтика мақсадлари учун мураккаб эфирлар; фармацевтика мақсадлари учун мураккаб целлюлозали эфирлар; фармацевтика мақсадлари учун оддий целлюлозали эфирлар; ююба (йўтал таблеткалари); каламуш заҳари; заҳарлар; бактериал заҳарлар; ялапа.

5 Акарициды; аконитин; алкалоиды для медицинских целей; альгициды; альдегиды для фармацевтических целей; амальгамы зубные из золота; амальгамы стоматологические; аминокислоты для ветеринарных целей; аминокислоты для медицинских целей; антибиотики; ацетат алюминия для фармацевтических целей; ацетаты для фармацевтических целей; бактерициды; бальзамы для медицинских целей; бандажи гигиенические; бандажи перевязочные; биоциды; браслеты для медицинских целей; браслеты противоревматические; бром для фармацевтических целей; бумага для горчичников; бумага клейкая от мух; бумага с особой пропиткой от моли; вазелин для медицинских целей; вакцины; ванны кислородные; вата асептическая, антисептическая; вата гигроскопическая; вата для медицинских целей; вещества диетические для медицинских целей; вещества контрастные радиологические для медицинских целей; вещества питательные для микроорганизмов; вещества радиоактивные для медицинских целей; висмут азотнокислый основной для фармацевтических целей; вода мелиссовая для фармацевтических целей; вода морская для лечебных ванн; воды минеральные для медицинских целей; воды термальные; волокна съедобных растений (не для употребления в пищу); воск формовочный для стоматологических целей; газы для медицинских целей; гваякол для фармацевтических целей; гематоген; гемоглобин; гидрастин; гидрастинин; глицерин для медицинских целей; глицерофосфаты; глюкоза для медицинских целей; горечавка для фармацевтических целей; гормоны для медицинских целей; горчица для фармацевтических целей; горчичники; грязи для ванн; грязи лечебные; гуммигут для медицинских целей; гурьон-бальзам для медицинских целей; дезодоранты (за исключением предназначенных для личного пользования); диастаза для меди-

цинских целей; дигиталин; добавки кормовые для медицинских целей; добавки минеральные пищевые; добавки пищевые для медицинских целей; дрожжи для фармацевтических целей; желатин для медицинских целей; жир рыбий; изотопы для медицинских целей; инсектициды; йод для фармацевтических целей; йодиды для фармацевтических целей; йодиды щелочных металлов для фармацевтических целей; йодоформ; каломель; камень виннокислый кислый для фармацевтических целей; камень винный для фармацевтических целей; камфора для медицинских целей; капсулы для лекарств; капсулы для фармацевтических целей; карамельки для медицинских целей; карандаши гемостатические; карандаши для лечения бородавок; карандаши каустические; кардонил (противопаразитарное средство); каустики для фармацевтических целей; кашу для фармацевтических целей; квасия для медицинских целей; квебрахо для медицинских целей; кислота галловая для фармацевтических целей; кислоты для фармацевтических целей; клеи для зубных протезов; клейкие ленты для медицинских целей; коллодий для фармацевтических целей; кольца противомозольные для ног; кольца противоревматические; конфеты лекарственные; кора ангустура для медицинских целей; кора деревьев для фармацевтических целей; кора кедрового дерева (репеллент); кора кондураговая для медицинских целей; кора кротонная; кора мангрового дерева для фармацевтических целей; кора миробалана для фармацевтических целей; кора хинного дерева для медицинских целей; корни лекарственные; корни ревеня для фармацевтических целей; корпия для медицинских целей; крахмал для диетических или фармацевтических целей; креозот для фармацевтических целей; кровь для медицинских целей; культуры микроорганизмов для медицинских или ветеринарных целей; кураре; лаки для зубов; лакричник для фармацевтических целей; лактоза; лейкопластыри; лекарства от запоров; лецитин для медицинских целей; лосьоны для ветеринарных целей; лосьоны для собак; лосьоны для фармацевтических целей; люпулин для фармацевтических целей; магнезия для фармацевтических целей; мази; мази для фармацевтических целей; мази от солнечных ожогов; мази ртутные; мази, предохраняющие от обморожения, для фармацевтических целей; марля для перевязок; масла для защиты от слепней, оводов; масла лекарственные; масло горчичное для медицинских целей; масло камфорное для медицинских целей; масло касторовое для медицинских целей; масло терпентинное для фармацевтических целей; масло укропное для медицин-

ских целей; мастики для зубов; материалы абразивные стоматологические; материалы для зубных слепков; материалы для пломбирования зубов; материалы перевязочные медицинские; материалы хирургические перевязочные; медикаменты; медикаменты для ветеринарных целей; медикаменты для серотерапии; медикаменты для человека; медикаменты стоматологические; ментол; микстуры; молескин для медицинских целей; молоко белковое; молоко миндальное для фармацевтических целей; молочко пчелиное маточное для медицинских целей; молочные ферменты для фармацевтических целей; мох ирландский для медицинских целей; мука для детского питания; мука для фармацевтических целей; мука из льняного семени для фармацевтических целей; мука рыбная для фармацевтических целей; мухоловки клейкие; мята для фармацевтических целей; наборы аптекарские (портативные); напитки диетические для медицинских целей; напитки из солодового молока для медицинских целей; настои лекарственные; настойка йода; настойка эвкалипта для фармацевтических целей; настойки для медицинских целей; оподельдок; отвары для фармацевтических целей; ошейники противопаразитарные для животных; палочки лакричные для фармацевтических целей; палочки серные (дезинфицирующие средства); панталоны гигиенические для страдающих недержанием; пектины для фармацевтических целей; пленки гигиенические для страдающих недержанием; пепсины для фармацевтических целей; пептоны для фармацевтических целей; пероксид водорода для медицинских целей; пилюли для фармацевтических целей; пиявки медицинские; плазма крови; пластыри медицинские; повязки глазные, используемые в медицинских целях; повязки для горячих компрессов; повязки для компрессов; повязки наплечные хирургические; подушечки мозольные; подушечки, используемые при кормлении грудью; помады медицинские; порошок из шпанских мушек; порошок пиретрума; пояса для гигиенических женских прокладок; препараты антидиуретические; препараты бактериальные для медицинских и ветеринарных целей; препараты бактериологические для медицинских или ветеринарных целей; препараты бальзамические для медицинских целей; препараты белковые для медицинских целей; препараты биологические для ветеринарных целей; препараты биологические для медицинских целей; препараты ветеринарные; препараты висмута для фармацевтических целей; препараты витаминные; препараты диагностические для медицинских целей; препараты для ванн лечебные; препараты для лечения

геморроя; препараты для лечения костных мозолей; препараты для облегчения прорезывания зубов; препараты для обработки ожогов; препараты для окулирования медицинские; препараты для органотерапии; препараты для освежения воздуха; препараты для очистки воздуха; препараты для расширения бронхов; препараты для стерилизации; препараты для стерилизации почвы; препараты для удаления мозолей; препараты для удаления перхоти фармацевтические; препараты для уничтожения вредных животных; препараты для уничтожения вредных растений; препараты для уничтожения домовых грибов; препараты для уничтожения личинок насекомых; препараты для уничтожения мух; препараты для уничтожения мышей; препараты для уничтожения наземных моллюсков; препараты для уничтожения паразитов; препараты для ухода за кожей фармацевтические; препараты для чистки контактных линз; препараты известковые для фармацевтических целей; препараты лекарственные для ванн; препараты медицинские для выращивания волос; препараты опиумные; препараты противоспоровые; препараты с микроэлементами для человека или животных; препараты сульфамидные лекарственные; препараты фармацевтические; препараты фармацевтические от солнечных ожогов; препараты ферментативные для ветеринарных целей; препараты ферментативные для медицинских целей; препараты химико-фармацевтические; препараты химические для ветеринарных целей; препараты химические для диагностики беременности; препараты химические для медицинских целей; препараты химические для обработки злаков, пораженных головней; препараты химические для обработки пораженного винограда; препараты химические для обработки против милдью; препараты химические для обработки против филлоксеры; препараты химические для фармацевтических целей; препараты, используемые при обморожении; препараты, предохраняющие от моли; примочки глазные; примочки свинцовые; проводники химические для электрокардиографических электродов; продукты белковые пищевые для медицинских целей; продукты детского питания; продукты диетические пищевые для медицинских целей; продукты обработки хлебных злаков, побочные, используемые для медицинских целей; прокладки гигиенические женские; прокладки для трусов гигиенические; радиол для медицинских целей; раствор хлорала водный для фармацевтических целей; растворители для удаления лейкопластырей; растворы вагинальные; растворы для контактных линз; реактивы химические для медицинских

или ветеринарных целей; резина для медицинских целей; резина для стоматологических целей; резинка жевательная для медицинских целей; репеллент (окулирование); репелленты; репелленты для собак; салфетки, подушечки гигиенические; салфетки, пропитанные лекарственными средствами; сассапариль для медицинских целей; сахар для медицинских целей; сбор чайный противоастматический; свечи курительные; свечи медицинские; семя льняное для фармацевтических целей; сигареты, не содержащие табак, для медицинских целей; сиккативы для медицинских целей; сиропы для фармацевтических целей; скипидар для фармацевтических целей; смазка используемая при доении; смазки для ветеринарных целей; смазки для медицинских целей; снотворные; сода питьевая для фармацевтических целей; соли для ванн из минеральных вод; соли для лечебных ванн; соли для медицинских целей; соли калия для медицинских целей; соли натрия для медицинских целей; соли нюхательные; соли, входящие в состав минеральных вод; солод для фармацевтических целей; сперма для искусственного оплодотворения; спирт медицинский; сплавы благородных металлов для стоматологических целей; спорынья для фармацевтических целей; средства анестезирующие; средства антисептические; средства болеутоляющие; средства вспомогательные для медицинских целей; средства вяжущие; средства глистогонные; средства дезинфицирующие для гигиенических целей; средства дезинфицирующие для химических туалетов; средства для подавления аппетита, используемые в медицинских целях; средства для похудения медицинские; средства для уничтожения паразитов; средства для ухода за полостью рта медицинские; средства жаропонижающие; средства кровоочистительные; средства моющие для животных; средства моющие для медицинских целей; средства моющие для скота; средства моющие для собак; средства нарывные; средства от головной боли; средства против потения; средства против потения ног; средства противозачаточные химические; средства противопаразитарные; средства слабительные; средства тонизирующие (лекарственные препараты); средства укрепляющие нервы; средства, способствующие пищеварению, фармацевтические; среды питательные для культур бактерий; стероиды; стрихнин; сыворотки; таблетки нашатыря; тампоны гигиенические для женщин; тампоны для заживления; тимол для фармацевтических целей; ткани хирургические; травы курительные для лечебных целей; травы лекарственные; транквилизаторы; трансплантаты хирургические (живые ткани); трусы гиги-

енические женские; уголь древесный для фармацевтических целей; укроп для медицинских целей; фарфор для зубных протезов; фенолы для фармацевтических целей; ферменты для ветеринарных целей; ферменты для медицинских целей; ферменты для фармацевтических целей; формальдегид для фармацевтических целей; фосфаты для фармацевтических целей; фунгициды; хинин для медицинских целей; хинолин для медицинских целей; хлеб диабетический; хлороформ; цвет серный для фармацевтических целей; цемент для копыт животных; цемент костный для хирургии и ортопедии; цементы зубные; чай травяные для медицинских целей; чай для похудения медицинский; эвкалипт для фармацевтических целей; экстракты табака (инсектициды); экстракты хмеля для фармацевтических целей; эликсиры (фармацевтические препараты); эфиры простые для фармацевтических целей; эфиры сложные для фармацевтических целей; эфиры сложные целлюлозные для фармацевтических целей; эфиры целлюлозные простые для фармацевтических целей; ююба (таблетки от кашля); яд крысиный; яды; яды бактериальные; ялапа.

(111) MGU 19800

(151) 27.07.2010

(181) 02.11.2019

(210) MGU 2009 1651

(220) 02.11.2009

(732) "ROTA PHARM" mas'uliyati cheklangan jamiyati, UZ

Общество с ограниченной ответственностью "ROTA PHARM", UZ

(540)

# ROPROSTAN

(511)

5 Акарицидлар; аконитин; тиббий мақсадлар учун алколоидлар; альгидлар; фармацевтика мақсадлари учун альдегидлар; олтиндан тиш амальгамалари; стоматология амальгамалари; ветеринария мақсадлари учун аминокислоталар; антибиотиклар; фармацевтика мақсадлари учун алюминий ацетати; фармацевтика мақсадлари учун ацетатлар; бактерицидлар; тиббий мақсадлар учун бальзамлар; гигиена бандажлари; боғлаш бандажлари; биоцидлар; тиббий мақсадлар учун билакузуклар; ревматизмга қарши билакузуклар; фармацевтика мақсадлари учун бром; горчичниклар учун қоғоз; пашшага қарши ёпишқоқ қоғоз; куяга қарши махсус сингдирилган қоғоз; тиббий мақсадлар учун вазелин; вакциналар; кислород ванналари; асептик, антисептик пахта;

гигроскопик пахта; тиббий мақсадлар учун пахта; тиббий мақсадлар учун пархез моддалар; тиббий мақсадлар учун контраст радиологик моддалар; микроорганизмлар учун озик моддалари; тиббий мақсадлар учун радиоактив моддалар; фармацевтика мақсадлари учун асосий нордон азотли висмут; тиббий мақсадлар учун лимонўтли сув; шифоли ванналар учун денгиз суви; тиббий мақсадлар учун минерал сувлар; термал сувлар; еб бўладиган ўсимликларнинг толалари (овқатга ишлатиш учун эмас); стоматология мақсадлари учун формаловчи мум; тиббий мақсадлар учун газлар; фармацевтика мақсадлари учун гваякол; гематоген; гемоглабин; гидрастин; гидрастинин; тиббий мақсадлар учун глицерин; глицерофосфатлар; тиббий мақсадлар учун глюкоза; фармацевтика мақсадлари учун газак ўт; тиббий мақсадлар учун гормонлар; фармацевтика мақсадлари учун хантал; горчичниклар; ванналар учун балчиклар; шифо балчиклари; тиббий мақсадлар учун гуммигут; тиббий мақсадлар учун гурьон-бальзам; дезодорантлар (шахсий фойдаланишга мўлжалланганларидан ташқари); тиббий мақсадлар учун диастаза; дигиталин; тиббий мақсадлар учун ем қўшимчалари; минерал озик-овқат қўшимчалари; фармацевтика мақсадлари учун хамиртурушлар; тиббий мақсадлар учун желатин; балиқ мойи; тиббий мақсадлар учун изотоплар; инсектицидлар; фармацевтика мақсадлари учун йод; фармацевтика мақсадлари учун йодидлар; фармацевтика мақсадлари учун ишқорий металлларнинг йодидлари; йодоформ; каломель; фармацевтика мақсадлари учун нордон виноли-нордон тош; фармацевтика мақсадлари учун виноли тош; тиббий мақсадлар учун камфора; дорилар учун капсулалар; фармацевтика мақсадлари учун капсулалар; фармацевтика мақсадлари учун карамелкалар; гемостатик қаламлар; сўгалларни даволаш учун қаламлар; каустик қаламлар; кардонил (паразитларга қарши восита); фармацевтика мақсадлари учун каустиклар; фармацевтика мақсадлари учун кашу; тиббий мақсадлар учун квассия; тиббий мақсадлар учун квебрахо; фармацевтика мақсадлари учун галл кислотаси; фармацевтика мақсадлари учун кислоталар; тиш протезлари учун елимлар; тиббий мақсадлар учун ёпишқоқ тасмалар; фармацевтика мақсадлари учун коллодий; оёқлар учун қадоқларга қарши ҳалқалар; ревматизмга қарши ҳалқалар; доривор конфетлар; тиббий мақсадлар учун ангустиур пўслоғи; фармацевтика мақсадлари учун дарахтлар пўстлоқлари; кедр дарахти пўстлоғи (репеллент); тиббий мақсадлар учун кондураг пўстлоғи; кротон пўстлоғи; фармацевтика мақсадлари учун мангро дарахти пўстлоғи; фармацевтика мақсад-



лари учун миробалан пўстлоғи; тиббий мақсадлар учун хина дарахти пўстлоғи; доривор илдизлар; фармацевтика мақсадлари учун ровоч илдизлари; тиббий мақсадлар учун корпия; пархез ва фармацевтика мақсадлари учун крахмал; фармацевтика мақсадлари учун креозот; тиббий мақсадлар учун қон; тиббий ва ветеринария мақсадлари учун микроорганизмлар экинлари; кураре; тишлар учун локлар; фармацевтика мақсадлари учун лакричник; лактоза; лейкопластирлар; ич қотишига қарши дорилар; тиббий мақсадлар учун лецитин; ветеринария мақсадлари учун лосьонлар; итлар учун лосьонлар; фармацевтика мақсадлари учун люпулин; фармацевтика мақсадлари учун магнезия; малҳам дорилар; фармацевтика мақсадлари учун малҳам дорилар; офтобдан куйишга малҳам дорилар; симбли малҳам дорилар; фармацевтика мақсадлари учун, совуқ уришидан сақловчи малҳам дорилар; боғлаш учун докалар; сўна, бўкалардан химоя қилувчи малҳам дорилар; доривор мойлар; тиббий мақсадлар учун хантал мойи; тиббий мақсадлар учун камфора мойи; тиббий мақсадлар учун канақунжут мойи; фармацевтика мақсадлари учун терпентин мойи; тиббий мақсадлар учун шивит мойи; тишлар учун мастиклар; абразив стоматология материаллари; тиш қолиплари учун материаллар; тишларни пломбалаш учун материаллар; тиббий боғлаш материаллари; жарроҳлик боғлаш материаллари; медикаментлар; ветеринария мақсадлари учун медикаментлар; серотерапия учун медикаментлар; инсон учун медикаментлар; стоматология медикаментлари; ментол; микстуралар; тиббий мақсадлар учун молескин; оксилли сут; фармацевтика мақсадлари учун бодом сути; тиббий мақсадлар учун она асалари сути; фармацевтика мақсадлари учун сут ферментлари; тиббий мақсадлар учун ирланд мохи; болалар овқати учун ун; фармацевтика мақсадлари учун ун; фармацевтика мақсадлари учун зиғир уруғи уни; фармацевтика мақсадлари учун балиқ уни; ёпишқоқ пашшатутгичлар; фармацевтика мақсадлари учун ялпиз; аптека тўпламлари (портатив); тиббий мақсадлар учун пархез ичимликлар; тиббий мақсадлар учун солод сутидан ичимликлар; доривор дамлама-лар; йод настойкаси; фармацевтика мақсадлари учун эвкалипт настойкаси; тиббий мақсадлар учун настойкалар; оподельдок; фармацевтика мақсадлари учун қайнатмалар; ҳайвонлар учун паразитларга қарши бўйинбоғлар; фармацевтика мақсадлари учун лакрицали таёқчалар; олтингургуртли таёқчалар (дезинфекцияловчи воситалар); сийдик тута олмайдиганлар учун панталонлар; фармацевтика мақсадлари учун пектинлар; сийдик тута олмайдиганлар учун гигиеник йўрғак-

лар; фармацевтика мақсадлари учун пепсинлар; фармацевтика мақсадлари учун пептонлар; тиббий мақсадлар учун водород пероксиди; фармацевтика мақсадлари учун ҳапдорилар; тиббий зулуклар; қон плазмаси; тиббий пластирлар; тиббий мақсадлар учун ишлатиладиган кўз боғичлари; иссиқ компресслар учун боғичлар; компресслар учун боғичлар; жарроҳлик елка боғичлари; қадок ёстикчалари; кўкрақдан эмизганда фойдаланиладиган ёстикчалар; тиббий помадалар; дарахт қўнғизчаларидан куқунлар; пиретрум куқуни; аёллар гигиена прокладкалари учун белбоғлар; антидиуретик препаратлар; тиббий ва ветеринария мақсадлари учун бактериал препаратлар; тиббий ва ветеринария мақсадлари учун бактериологик препаратлар; тиббий мақсадлар учун балзамли препаратлар; тиббий мақсадлар учун оксилли препаратлар; ветеринария мақсадлари учун биологик препаратлар; тиббий мақсадлар учун биологик препаратлар; ветеринария препаратлари; фармацевтика мақсадлари учун висмут препаратлари; витаминли препаратлар; тиббий мақсадлар учун диагностика препаратлари; ванналар учун даволовчи препаратлар; геморройни даволаш учун препаратлар; суяк қадокларини даволаш учун препаратлар; тиш чиқилиши осонлаштирадиган препаратлар; куйган жойларга ишлов бериш учун препаратлар; тутатиш учун тиббий препаратлар; органотерапия учун препаратлар; ҳавони хушбўйлаш учун препаратлар; ҳавони тозалаш учун препаратлар; бронхларни кенгайтириш учун препаратлар; стериллаш учун препаратлар; тупроқни стериллаш учун препаратлар; қадокларни кетказиш учун препаратлар; қазғоқни йўқотиш учун фармацевтик препаратлар; зарарли жонзотларни йўқотиш учун препаратлар; зарарли ўсимликларни йўқотиш учун препаратлар; уй замбуруғларини йўқотиш учун препаратлар; хашоратларнинг личинкаларини йўқотиш учун препаратлар; пашаларни йўқотиш учун препаратлар; сичқонларни йўқотиш учун препаратлар; ер моллюскаларини йўқотиш учун препаратлар; паразитларни йўқотиш учун препаратлар; терини парваришлаш учун фармацевтик препаратлар; контакт линзаларини тозалаш учун препаратлар; фармацевтика мақсадлари учун оҳакли препаратлар; ванналар учун доривор препаратлар; соч ўстириш учун тиббий препаратлар; опиумли препаратлар; спораларга қарши препаратлар; инсон ёки жониворлар учун микроэлементли препаратлар; сульфамидли доривор препаратлар; фармацевтика препаратлари; офтобдан куйишга қарши фармацевтика препаратлари; ветеринария мақсадлари учун ферментатив препаратлар; тиббий мақсадлар учун ферментатив препаратлар; кимёвий фармацевтика

препаратлари; ветеринария мақсадлари учун кимёвий препаратлар; хомиладорлик диагностикаси учун кимёвий препаратлар; тиббий мақсадлар учун кимёвий препаратлар; қорақуя билан зарарланган ғалла ўсимликларига ишлов бериш учун кимёвий препаратлар; зарарланган узумга ишлов бериш учун кимёвий препаратлар; мильдюга қарши ишлов бериш учун кимёвий препаратлар; филлоксеерага қарши ишлов бериш учун кимёвий препаратлар; фармацевтика мақсадлари учун кимёвий препаратлар; совуқ олганда қўлланадиган препаратлар; қуядан сақловчи препаратлар; кўз примочкалари; кўрғошинли малҳам; электрокардиографик электродлар учун кимёвий ўтказгичлар; тиббий мақсадлар учун оксилли озиқ-овқат маҳсулотлари; болалар озиқ-овқат маҳсулотлари; тиббий мақсадлар учун пархез озиқ-овқат маҳсулотлари; тиббий мақсадлар учун қўлланадиган ғаллага ишлов бериш учун қўшимча маҳсулотлар; аёллар гигиеник прокладкалари; трусиклар учун гигиеник прокладкалар; тиббий мақсадлар учун радиий; фармацевтика мақсадлари учун хлоралнинг сувли эритмаси; лейкопластирларни олиш учун эритгичлар; вагинал эритмалар; контакт линзалари учун эритмалар; тиббий ёки ветеринария мақсадлари учун кимёвий реактивлар; тиббий мақсадлар учун резина; стоматология мақсадлари учун резина; тиббий мақсадлар учун сақич; репеллент (тутатиш); репеллентлар; итлар учун репеллентлар; гигиеник салфеткалар, ёстикчалар; доривор воситалар билан шимдирилган салфеткалар; тиббий мақсадлар учун сассапариль; тиббий мақсадлар учун шакар; астмага қарши йиғма чой; чекишли свечалар; тиббий свечалар; фармацевтика мақсадлари учун зиғир уруғи; тиббий мақсадлар учун тамакисиз сигареталар; тиббий мақсадлар учун сиккативлвр; фармацевтика мақсадлари учун сироплар; фармацевтика мақсадлари учун скипидар; соғаётганда ишлатиладиган суртма; ветеринария мақсадлари учун суртмалар; тиббий мақсадлар учун суртмалар; уйку дорилари; фармацевтика мақсадлари учун ичимлик содаси; маъданли сувлардан ванна учун тузлар; даволаш ванналари учун тузлар; тиббий мақсадлар учун тузлар; тиббий мақсадлар учун калий тузлари; тиббий мақсадлар учун натрий тузлари; ҳидланадиган тузлар; маъданли сувлар таркибига кирувчи тузлар; фармацевтика мақсадлари учун солод; сунъий уруғлантириш учун сперма; тиббий спирт; стоматология мақсадлари учун қимматбаҳо металллар қотишмалари; фармацевтика мақсадлари учун қоракосов; анестезияловчи воситалар; антисептик воситалар; оғриқ қолдирувчи воситалар; тиббий мақсадлар учун ёрдамчи

воситалар; боғловчи воситалар; гижжага қарши воситалар; гигиеник мақсадлар учун дезинфекцияловчи воситалар; кимёвий хожатхоналар учун дезинфекцияловчи воситалар; тиббий мақсадлар учун қўлланадиган иштаҳани камайтирувчи воситалар; озиш учун тиббий воситалар; паразитларни йўқотиш учун воситалар; оғиз бўшлиғини парваришлаш учун тиббий воситалар; иссиқликни туширувчи воситалар; конни тозаловчи воситалар; ҳайвонлар учун ювиш воситалари; тиббий мақсадлар учун ювиш воситалари; мол учун ювиш воситалари; итлар учун ювиш воситалари; чипқонга қарши воситалар; бош оғриғига қарши воситалар; терлашга қарши воситалар; оёқ терлашига қарши воситалар; хомиладоликдан сақловчи кимёвий воситалар; паразитларга қарши воситалар; ич сурадиган воситалар; тетиклантирувчи воситалар (доривор препаратлар); асабларни мустаҳкамловчи воситалар; овқат ҳазм бўлишига ёрдам берувчи фармацевтик воситалар; бактериялар экинлари учун озиқлантирувчи мухитлар; стероидлар; стрихнин; зардоблар; нашатир таблеткалари; аёллар учун гигиеник тампонлар; тузалиш учун тампонлар; фармацевтика мақсадлари учун тимол; жарроҳлик тўқималари; даволаш мақсадлари учун чекилувчи ўсимликлар; доривор ўсимликлар; транквилизаторлар; жарроҳлик трансплантатлари (тирик тўқималар); аёллар гигиеник трусиклари; фармацевтика мақсадлари учун ёғоч кўмир; тиббий мақсадлар учун укроп; тиш протезлари учун фарфор; фармацевтика мақсадлари учун феноллар; ветеринария мақсадлари учун ферментлар; тиббий мақсадлар учун ферментлар; фармацевтика мақсадлари учун ферментлар; фармацевтика мақсадлари учун формальдегид; фармацевтика мақсадлари учун фосфатлар; фунгицидлар; тиббий мақсадлар учун хинин; тиббий мақсадлар учун хинолин; диабетлар нони; хлороформ; фармацевтика мақсадлари учун олтингургурт ранги; ҳайвонлар туёғи учун цемент; жарроҳлик ва ортопедия учун суяк цементи; тиш цементлари; тиббий мақсадлар учун ўтли чойлар; озиш учун тиббий чой; фармацевтика мақсадлари учун эвкалипт; тамаки экстрактлари (инсектицидлар); фармацевтика мақсадлари учун хмел экстрактлари; эликсирлар (фармацевтика препаратлари); фармацевтика мақсадлари учун оддий эфирлар; фармацевтика мақсадлари учун мураккаб эфирлар; фармацевтика мақсадлари учун мураккаб целлюлозали эфирлар; фармацевтика мақсадлари учун оддий целлюлозали эфирлар; ююба (йўтал таблеткалари); каламуш захари; захарлар; бактериал захарлар; ялапа.

5 Акарициды; аконитин; алкалоиды для медицинских целей; альгициды; альдегиды для фармацевтических целей; амальгамы зубные из золота; амальгамы стоматологические; аминокислоты для ветеринарных целей; аминокислоты для медицинских целей; антибиотики; ацетат алюминия для фармацевтических целей; ацетаты для фармацевтических целей; бактерициды; бальзамы для медицинских целей; бандажы гигиенические; бандажы перевязочные; биоциды; браслеты для медицинских целей; браслеты противоревматические; бром для фармацевтических целей; бумага для горчичников; бумага клейкая от мух; бумага с особой пропиткой от моли; вазелин для медицинских целей; вакцины; ванны кислородные; вата асептическая, антисептическая; вата гигроскопическая; вата для медицинских целей; вещества диетические для медицинских целей; вещества контрастные радиологические для медицинских целей; вещества питательные для микроорганизмов; вещества радиоактивные для медицинских целей; висмут азотнокислый основной для фармацевтических целей; вода мелиссовая для фармацевтических целей; вода морская для лечебных ванн; воды минеральные для медицинских целей; воды термальные; волокна съедобных растений (не для употребления в пищу); воск формовочный для стоматологических целей; газы для медицинских целей; гваякол для фармацевтических целей; гематоген; гемоглобин; гидрастин; гидрастинин; глицерин для медицинских целей; глицерофосфаты; глюкоза для медицинских целей; горечавка для фармацевтических целей; гормоны для медицинских целей; горчица для фармацевтических целей; горчичники; грязи для ванн; грязи лечебные; гуммигут для медицинских целей; гурьюн-бальзам для медицинских целей; дезодоранты (за исключением предназначенных для личного пользования); диастаза для медицинских целей; дигиталин; добавки кормовые для медицинских целей; добавки минеральные пищевые; добавки пищевые для медицинских целей; дрожжи для фармацевтических целей; желатин для медицинских целей; жир рыбий; изотопы для медицинских целей; инсектициды; йод для фармацевтических целей; йодиды для фармацевтических целей; йодиды щелочных металлов для фармацевтических целей; йодоформ; каломель; камень виннокислый кислый для фармацевтических целей; камень винный для фармацевтических целей; камфора для медицинских целей; капсулы для лекарств; капсулы для фармацевтических целей; карамельки для медицинских целей; карандаши гемостатические; карандаши для лечения бородавок; карандаши

каустические; кардонил (противопаразитарное средство); каустики для фармацевтических целей; кашу для фармацевтических целей; квасия для медицинских целей; квебрахо для медицинских целей; кислота галловая для фармацевтических целей; кислоты для фармацевтических целей; клеи для зубных протезов; клейкие ленты для медицинских целей; коллодий для фармацевтических целей; кольца противомозольные для ног; кольца противоревматические; конфеты лекарственные; кора ангустура для медицинских целей; кора деревьев для фармацевтических целей; кора кедрового дерева (репеллент); кора кондураговая для медицинских целей; кора кротонная; кора мангрового дерева для фармацевтических целей; кора миробалана для фармацевтических целей; кора хинного дерева для медицинских целей; корни лекарственные; корни ревеня для фармацевтических целей; корпия для медицинских целей; крахмал для диетических или фармацевтических целей; креозот для фармацевтических целей; кровь для медицинских целей; культуры микроорганизмов для медицинских или ветеринарных целей; кураре; лаки для зубов; лакричник для фармацевтических целей; лактоза; лейкопластыри; лекарства от запоров; лецитин для медицинских целей; лосьоны для ветеринарных целей; лосьоны для собак; лосьоны для фармацевтических целей; люпулин для фармацевтических целей; магнезия для фармацевтических целей; мази; мази для фармацевтических целей; мази от солнечных ожогов; мази ртутные; мази, предохраняющие от обморожения, для фармацевтических целей; марля для перевязок; масла для защиты от слепней, оводов; масла лекарственные; масло горчичное для медицинских целей; масло камфорное для медицинских целей; масло касторовое для медицинских целей; масло терпентинное для фармацевтических целей; масло укропное для медицинских целей; мастики для зубов; материалы абразивные стоматологические; материалы для зубных слепков; материалы для пломбирования зубов; материалы перевязочные медицинские; материалы хирургические перевязочные; медикаменты; медикаменты для ветеринарных целей; медикаменты для серотерапии; медикаменты для человека; медикаменты стоматологические; ментол; микстуры; молескин для медицинских целей; молоко белковое; молоко миндальное для фармацевтических целей; молочко пчелиное маточное для медицинских целей; молочные ферменты для фармацевтических целей; мох ирландский для медицинских целей; мука для детского питания; мука для фармацевтических целей; мука из льняного семени для фармацев-

тических целей; мука рыбная для фармацевтических целей; мухоловки клейкие; мята для фармацевтических целей; наборы аптекарские (портативные); напитки диетические для медицинских целей; напитки из солодового молока для медицинских целей; настои лекарственные; настойка йода; настойка эвкалипта для фармацевтических целей; настойки для медицинских целей; оподельдок; отвары для фармацевтических целей; ошейники противопаразитарные для животных; палочки лакричные для фармацевтических целей; палочки серные (дезинфицирующие средства); панталоны гигиенические для страдающих недержанием; пектины для фармацевтических целей; пеленки гигиенические для страдающих недержанием; пепсины для фармацевтических целей; пептоны для фармацевтических целей; пероксид водорода для медицинских целей; пилюли для фармацевтических целей; пиявки медицинские; плазма крови; пластыри медицинские; повязки глазные, используемые в медицинских целях; повязки для горячих компрессов; повязки для компрессов; повязки наплечные хирургические; подушечки мозольные; подушечки, используемые при кормлении грудью; помады медицинские; порошок из шпанских мушек; порошок пиретрума; пояса для гигиенических женских прокладок; препараты антидиуретические; препараты бактериальные для медицинских и ветеринарных целей; препараты бактериологические для медицинских или ветеринарных целей; препараты бальзамические для медицинских целей; препараты белковые для медицинских целей; препараты биологические для ветеринарных целей; препараты биологические для медицинских целей; препараты ветеринарные; препараты висмута для фармацевтических целей; препараты витаминные; препараты диагностические для медицинских целей; препараты для ванн лечебные; препараты для лечения геморроя; препараты для лечения костных мозолей; препараты для облегчения прорезывания зубов; препараты для обработки ожогов; препараты для окулирования медицинские; препараты для органотерапии; препараты для освежения воздуха; препараты для очистки воздуха; препараты для расширения бронхов; препараты для стерилизации; препараты для стерилизации почвы; препараты для удаления мозолей; препараты для удаления перхоти фармацевтические; препараты для уничтожения вредных животных; препараты для уничтожения вредных растений; препараты для уничтожения домашних грибов; препараты для уничтожения личинок насекомых; препараты для уничтожения мух; препараты для уничтожения мышей; препараты для

уничтожения наземных моллюсков; препараты для уничтожения паразитов; препараты для ухода за кожей фармацевтические; препараты для чистки контактных линз; препараты известковые для фармацевтических целей; препараты лекарственные для ванн; препараты медицинские для выращивания волос; препараты опиумные; препараты противоспоровые; препараты с микроэлементами для человека или животных; препараты сульфамидные лекарственные; препараты фармацевтические; препараты фармацевтические от солнечных ожогов; препараты ферментативные для ветеринарных целей; препараты ферментативные для медицинских целей; препараты химико-фармацевтические; препараты химические для ветеринарных целей; препараты химические для диагностики беременности; препараты химические для медицинских целей; препараты химические для обработки злаков, пораженных головней; препараты химические для обработки пораженного винограда; препараты химические для обработки против милдью; препараты химические для обработки против филлоксеры; препараты химические для фармацевтических целей; препараты, используемые при обморожении; препараты, предохраняющие от моли; примочки глазные; примочки свинцовые; проводники химические для электрокардиографических электродов; продукты белковые пищевые для медицинских целей; продукты детского питания; продукты диетические пищевые для медицинских целей; продукты обработки хлебных злаков, побочные, используемые для медицинских целей; прокладки гигиенические женские; прокладки для трусов гигиенические; радиы для медицинских целей; раствор хлораля водный для фармацевтических целей; растворители для удаления лейкопластырей; растворы вагинальные; растворы для контактных линз; реактивы химические для медицинских или ветеринарных целей; резина для медицинских целей; резина для стоматологических целей; резинка жевательная для медицинских целей; репеллент (окуливание); репелленты; репелленты для собак; салфетки, подушечки гигиенические; салфетки, пропитанные лекарственными средствами; сассапариль для медицинских целей; сахар для медицинских целей; сбор чайный противоастматический; свечи курительные; свечи медицинские; семя льняное для фармацевтических целей; сигареты, не содержащие табак, для медицинских целей; сиккативы для медицинских целей; сиропы для фармацевтических целей; скипидар для фармацевтических целей; смазка используемая при доении; смазки для ветеринарных целей; смазки для медицинских

целей; снотворные; сода питьевая для фармацевтических целей; соли для ванн из минеральных вод; соли для лечебных ванн; соли для медицинских целей; соли калия для медицинских целей; соли натрия для медицинских целей; соли нюхательные; соли, входящие в состав минеральных вод; солод для фармацевтических целей; сперма для искусственного оплодотворения; спирт медицинский; сплавы благородных металлов для стоматологических целей; спорынья для фармацевтических целей; средства анестезирующие; средства антисептические; средства болеутоляющие; средства вспомогательные для медицинских целей; средства вяжущие; средства глистогонные; средства дезинфицирующие для гигиенических целей; средства дезинфицирующие для химических туалетов; средства для подавления аппетита, используемые в медицинских целях; средства для похудения медицинские; средства для уничтожения паразитов; средства для ухода за полостью рта медицинские; средства жаропонижающие; средства кровоочистительные; средства моющие для животных; средства моющие для медицинских целей; средства моющие для скота; средства моющие для собак; средства нарывные; средства от головной боли; средства против потения; средства против потения ног; средства противозачаточные химические; средства противопаразитарные; средства слабительные; средства тонизирующие (лекарственные препараты); средства укрепляющие нервы; средства, способствующие пищеварению, фармацевтические; среды питательные для культур бактерий; стероиды; стрихнин; сыворотки; таблетки нашатыря; тампоны гигиенические для женщин; тампоны для заживления; тимол для фармацевтических целей; ткани хирургические; травы курительные для лечебных целей; травы лекарственные; транквилизаторы; трансплантаты хирургические (живые ткани); трусы гигиенические женские; уголь древесный для фармацевтических целей; укроп для медицинских целей; фарфор для зубных протезов; фенолы для фармацевтических целей; ферменты для ветеринарных целей; ферменты для медицинских целей; ферменты для фармацевтических целей; формальдегид для фармацевтических целей; фосфаты для фармацевтических целей; фунгициды; хинин для медицинских целей; хинолин для медицинских целей; хлеб диабетический; хлороформ; цвет серный для фармацевтических целей; цемент для копыт животных; цемент костный для хирургии и ортопедии; цементы зубные; чай травяные для медицинских целей; чай для похудения медицинский; эвкалипт для фармацевтических целей; экстракты табака (ин-

сектициды); экстракты хмеля для фармацевтических целей; эликсиры (фармацевтические препараты); эфиры простые для фармацевтических целей; эфиры сложные для фармацевтических целей; эфиры сложные целлюлозные для фармацевтических целей; эфиры целлюлозные простые для фармацевтических целей; ююба (таблетки от кашля); яд крысиный; яды; яды бактериальные; ялапа.

(111) MGU 19801

(151) 27.07.2010

(181) 18.11.2019

(210) MGU 2009 1769

(220) 18.11.2009

(732) «ROTA PHARM» mas'uliyati cheklangan jamiyati, UZ

Общество с ограниченной ответственностью «ROTA PHARM», UZ

(540)

# TRONAZOL

(511)

5 Акарицидлар; аконитин; тиббий мақсадлар учун алколоидлар; альгицидлар; фармацевтика мақсадлари учун альдегидлар; олтиндан тиш амальгамалари; стоматология амальгамалари; ветеринария мақсадлари учун аминокислоталар; антибиотиклар; фармацевтика мақсадлари учун алюминий ацетати; фармацевтика мақсадлари учун ацетатлар; бактерицидлар; тиббий мақсадлар учун бальзамлар; гигиена бандажлари; боғлаш бандажлари; биоцидлар; тиббий мақсадлар учун билакузуклар; ревматизмга қарши билакузуклар; фармацевтика мақсадлари учун бром; горчичниклар учун қоғоз; пашшага қарши ёпишқоқ қоғоз; куюга қарши махсус сингдирилган қоғоз; тиббий мақсадлар учун вазелин; вакциналар; кислород ванналари; асептик, антисептик пахта; гигроскопик пахта; тиббий мақсадлар учун пахта; тиббий мақсадлар учун пархез моддалар; тиббий мақсадлар учун контраст радиологик моддалар; микроорганизмлар учун озик моддалари; тиббий мақсадлар учун радиоактив моддалар; фармацевтика мақсадлари учун асосий нордон азотли висмут; тиббий мақсадлар учун лимонўтли сув; шифоли ванналар учун денгиз суви; тиббий мақсадлар учун минерал сувлар; термал сувлар; еб бўладиган ўсимликларнинг толалари (овқатга ишлатиш учун эмас); стоматология мақсадлари учун формаловчи мум; тиббий мақсадлар учун газлар; фармацевтика мақсадлари учун гваякол; гематоген; гемоглабин; гидрастин; гидрастинин; тиббий мақсадлар учун глицерин; глицерофосфатлар; тиббий мақсадлар

учун глюкоза; фармацевтика мақсадлари учун газак ўт; тиббий мақсадлар учун гормонлар; фармацевтика мақсадлари учун хантал; горчичниклар; ванналар учун балчиқлар; шифо балчиқлари; тиббий мақсадлар учун гуммигут; тиббий мақсадлар учун гурьон-бальзам; дезодорантлар (шахсий фойдаланишга мўлжалланганларидан ташқари); тиббий мақсадлар учун диастаза; дигиталин; тиббий мақсадлар учун ем қўшимчалари; минерал озик-овқат қўшимчалари; фармацевтика мақсадлари учун хамиртурушлар; тиббий мақсадлар учун желатин; балиқ мойи; тиббий мақсадлар учун изотоплар; инсектицидлар; фармацевтика мақсадлари учун йод; фармацевтика мақсадлари учун йодидлар; фармацевтика мақсадлари учун ишқорий металлларнинг йодидлари; йодоформ; каломель; фармацевтика мақсадлари учун нордон виноли-нордон тош; фармацевтика мақсадлари учун виноли тош; тиббий мақсадлар учун камфора; дорилар учун капсулалар; фармацевтика мақсадлари учун капсулалар; фармацевтика мақсадлари учун карамелкалар; гемостатик қаламлар; сўгалларни даволаш учун қаламлар; каустик қаламлар; кардонил (паразитларга қарши восита); фармацевтика мақсадлари учун каустиклар; фармацевтика мақсадлари учун кашу; тиббий мақсадлар учун квассия; тиббий мақсадлар учун квебрахо; фармацевтика мақсадлари учун галл кислотаси; фармацевтика мақсадлари учун кислоталар; тиш протезлари учун елимлар; тиббий мақсадлар учун ёпишқоқ тасмалар; фармацевтика мақсадлари учун коллодий; оёқлар учун қадокларга қарши ҳалқалар; ревматизмга қарши ҳалқалар; доривор конфетлар; тиббий мақсадлар учун ангустур пўслоғи; фармацевтика мақсадлари учун дарахтлар пўстлоқлари; кедр дарахти пўстлоғи (репеллент); тиббий мақсадлар учун кондураг пўстлоғи; кротон пўстлоғи; фармацевтика мақсадлари учун мангро дарахти пўстлоғи; фармацевтика мақсадлари учун миробалан пўстлоғи; тиббий мақсадлар учун хина дарахти пўстлоғи; доривор илдизлар; фармацевтика мақсадлари учун ровоч илдизлари; тиббий мақсадлар учун корпия; пархез ва фармацевтика мақсадлари учун крахмал; фармацевтика мақсадлари учун креозот; тиббий мақсадлар учун қон; тиббий ва ветеринария мақсадлари учун микроорганизмлар экинлари; кураре; тишлар учун локлар; фармацевтика мақсадлари учун лакричник; лактоза; лейкопластирлар; ич қотишига қарши дорилар; тиббий мақсадлар учун лецитин; ветеринария мақсадлари учун лосьонлар; итлар учун лосьонлар; фармацевтика мақсадлари учун люпулин; фармацевтика мақсадлари учун магнезия; малҳам дорилар; фармацевтика мақсадлари учун малҳам до-

рилар; офтобдан куйишга малҳам дорилар; симбли малҳам дорилар; фармацевтика мақсадлари учун, совуқ уришидан сақловчи малҳам дорилар; боғлаш учун докалар; сўна, бўкалардан химоя қилувчи малҳам дорилар; доривор мойлар; тиббий мақсадлар учун хантал мойи; тиббий мақсадлар учун камфора мойи; тиббий мақсадлар учун канақунжут мойи; фармацевтика мақсадлари учун терпентин мойи; тиббий мақсадлар учун шивит мойи; тишлар учун мастиклар; абразив стоматология материаллари; тиш қолиплари учун материаллар; тишларни пломбалаш учун материаллар; тиббий боғлаш материаллари; жарроҳлик боғлаш материаллари; медикаментлар; ветеринария мақсадлари учун медикаментлар; серотерапия учун медикаментлар; инсон учун медикаментлар; стоматология медикаментлари; ментол; микстуралар; тиббий мақсадлар учун молескин; оксилли сут; фармацевтика мақсадлари учун бодом сути; тиббий мақсадлар учун она асалари сути; фармацевтика мақсадлари учун сут ферментлари; тиббий мақсадлар учун ирланд мохи; болалар овқати учун ун; фармацевтика мақсадлари учун ун; фармацевтика мақсадлари учун зиғир уруғи уни; фармацевтика мақсадлари учун балиқ уни; ёпишқоқ пашшатутгичлар; фармацевтика мақсадлари учун ялпиз; аптека тўпламлари (портатив); тиббий мақсадлар учун пархез ичимликлар; тиббий мақсадлар учун солод сутидан ичимликлар; доривор дамламалар; йод настойкаси; фармацевтика мақсадлари учун эвкалипт настойкаси; тиббий мақсадлар учун настойкалар; оподельдок; фармацевтика мақсадлари учун қайнатмалар; хайвонлар учун паразитларга қарши бўйинбоғлар; фармацевтика мақсадлари учун лакрицали таёқчалар; олтингургуртли таёқчалар (дезинфекцияловчи воситалар); сийдик тута олмайдиганлар учун панталонлар; фармацевтика мақсадлари учун пектинлар; сийдик тута олмайдиганлар учун гигиеник йўрғаклар; фармацевтика мақсадлари учун пепсинлар; фармацевтика мақсадлари учун пептонлар; тиббий мақсадлар учун водород пероксиди; фармацевтика мақсадлари учун ҳапдорилар; тиббий зулуклар; қон плазмаси; тиббий пластирлар; тиббий мақсадлар учун ишлатиладиган кўз боғичлари; иссиқ компресслар учун боғичлар; компресслар учун боғичлар; жарроҳлик елка боғичлари; қадок ёстикчалари; кўкрақдан эмизганда фойдаланиладиган ёстикчалар; тиббий помадалар; дарахт қўнғизчаларидан куқунлар; пиретрум куқуни; аёллар гигиена прокладкалари учун белбоғлар; антидиуретик препаратлар; тиббий ва ветеринария мақсадлари учун бактериал препаратлар; тиббий ва ветеринария мақсадлари учун бактериологик препаратлар; тиббий мақсадлар

учун балзамли препаратлар; тиббий мақсадлар учун оксилли препаратлар; ветеринария мақсадлари учун биологик препаратлар; тиббий мақсадлар учун биологик препаратлар; ветеринария препаратлари; фармацевтика мақсадлари учун висмут препаратлари; витаминли препаратлар; тиббий мақсадлар учун диагностика препаратлари; ванналар учун даволовчи препаратлар; геморройни даволаш учун препаратлар; суяк қадокларини даволаш учун препаратлар; тиш чиқилишини оsonлаштирадиган препаратлар; куйган жойларга ишлов бериш учун препаратлар; тутатиш учун тиббий препаратлар; органотерапия учун препаратлар; ҳавони хушбўйлаш учун препаратлар; ҳавони тозалаш учун препаратлар; бронхларни кенгайтириш учун препаратлар; стериллаш учун препаратлар; тупрокни стериллаш учун препаратлар; қадокларни кетказиш учун препаратлар; қазғокни йўқотиш учун фармацевтик препаратлар; зарарли жонзотларни йўқотиш учун препаратлар; зарарли ўсимликларни йўқотиш учун препаратлар; уй замбуруғларини йўқотиш учун препаратлар; хашоратларнинг личинкаларини йўқотиш учун препаратлар; пашаларни йўқотиш учун препаратлар; сичқонларни йўқотиш учун препаратлар; ер моллюскаларини йўқотиш учун препаратлар; паразитларни йўқотиш учун препаратлар; терини парваришлаш учун фармацевтик препаратлар; контакт линзаларини тозалаш учун препаратлар; фармацевтика мақсадлари учун оҳакли препаратлар; ванналар учун доривор препаратлар; соч ўстириш учун тиббий препаратлар; опиумли препаратлар; спораларга қарши препаратлар; инсон ёки жониворлар учун микроэлементли препаратлар; сульфамидли доривор препаратлар; фармацевтика препаратлари; офтобдан куйишга қарши фармацевтика препаратлари; ветеринария мақсадлари учун ферментатив препаратлар; тиббий мақсадлар учун ферментатив препаратлар; кимёвий фармацевтика препаратлари; ветеринария мақсадлари учун кимёвий препаратлар; хомиладорлик диагностикаси учун кимёвий препаратлар; тиббий мақсадлар учун кимёвий препаратлар; қорақуя билан зарарланган ғалла ўсимликларига ишлов бериш учун кимёвий препаратлар; зарарланган узумга ишлов бериш учун кимёвий препаратлар; мильдюга қарши ишлов бериш учун кимёвий препаратлар; филлоксерага қарши ишлов бериш учун кимёвий препаратлар; фармацевтика мақсадлари учун кимёвий препаратлар; совуқ олганда қўлланадиган препаратлар; куядан сақловчи препаратлар; кўз примочкалари; кўрғошинли малҳам; электрокардиографик электродлар учун кимёвий ўтказгичлар; тиббий мақсадлар учун оксилли озик-овқат маҳсулотлари; болалар озик-

овқат маҳсулотлари; тиббий мақсадлар учун пархез озик-овқат маҳсулотлари; тиббий мақсадлар учун қўлланадиган ғаллага ишлов бериш учун кўшимча маҳсулотлар; аёллар гигиеник прокладкалари; трусиклар учун гигиеник прокладкалар; тиббий мақсадлар учун радиий; фармацевтика мақсадлари учун хлоралнинг сувли эритмаси; лейкопластирларни олиш учун эритгичлар; вагинал эритмалар; контакт линзалари учун эритмалар; тиббий ёки ветеринария мақсадлари учун кимёвий реактивлар; тиббий мақсадлар учун резина; стоматология мақсадлари учун резина; тиббий мақсадлар учун сақич; репеллент (тутатиш); репеллентлар; итлар учун репеллентлар; гигиеник салфеткалар, ёстикчалар; доривор воситалар билан шимдирилган салфеткалар; тиббий мақсадлар учун сассапариль; тиббий мақсадлар учун шакар; астмага қарши йиғма чой; чекишли свечалар; тиббий свечалар; фармацевтика мақсадлари учун зиғир уруғи; тиббий мақсадлар учун тамакисиз сигареталар; тиббий мақсадлар учун сиккативлвр; фармацевтика мақсадлари учун сироплар; фармацевтика мақсадлари учун скипидар; соғаётганда ишлатиладиган суртма; ветеринария мақсадлари учун суртмалар; тиббий мақсадлар учун суртмалар; уйку дорилари; фармацевтика мақсадлари учун ичимлик содаси; маъданли сувлардан ванна учун тузлар; даволаш ванналари учун тузлар; тиббий мақсадлар учун тузлар; тиббий мақсадлар учун калий тузлари; тиббий мақсадлар учун натрий тузлари; ҳидланадиган тузлар; маъданли сувлар таркибига кирувчи тузлар; фармацевтика мақсадлари учун солод; сунъий уруғлантириш учун сперма; тиббий спирт; стоматология мақсадлари учун кимматбаҳо металллар қотишмалари; фармацевтика мақсадлари учун қоракосов; анестезияловчи воситалар; антисептик воситалар; оғриқ қолдирувчи воситалар; тиббий мақсадлар учун ёрдамчи воситалар; боғловчи воситалар; гижжага қарши воситалар; гигиеник мақсадлар учун дезинфекцияловчи воситалар; кимёвий хожатхоналар учун дезинфекцияловчи воситалар; тиббий мақсадлар учун қўлланадиган иштахани камайтирувчи воситалар; озиш учун тиббий воситалар; паразитларни йўқотиш учун воситалар; оғиз бўшлиғини парваришлаш учун тиббий воситалар; иссиқликни туширувчи воситалар; қонни тозаловчи воситалар; ҳайвонлар учун ювиш воситалари; тиббий мақсадлар учун ювиш воситалари; мол учун ювиш воситалари; итлар учун ювиш воситалари; чипқонга қарши воситалар; бош оғриғига қарши воситалар; терлашга қарши воситалар; оёқ терлашига қарши воситалар; хомиладоликдан сақловчи кимёвий воситалар; паразитларга қарши воситалар; ич сурадиган во-

ситалар; тетиклантирувчи воситалар (доривор препаратлар); асабларни мустаҳкамловчи воситалар; овқат ҳазм бўлишига ёрдам берувчи фармацевтик воситалар; бактериялар экинлари учун озиклантирувчи муҳитлар; стероидлар; стрихнин; зардоблар; нашатир таблеткалари; аёллар учун гигиеник тампонлар; тузалиш учун тампонлар; фармацевтика мақсадлари учун тимол; жаррохлик тўқималари; даволаш мақсадлари учун чекилувчи ўсимликлар; доривор ўсимликлар; транквилизаторлар; жаррохлик трансплантатлари (тирик тўқималар); аёллар гигиеник трусиқлари; фармацевтика мақсадлари учун ёғоч кўмир; тиббий мақсадлар учун укроп; тиш протезлари учун фарфор; фармацевтика мақсадлари учун феноллар; ветеринария мақсадлари учун ферментлар; тиббий мақсадлар учун ферментлар; фармацевтика мақсадлари учун ферментлар; фармацевтика мақсадлари учун формальдегид; фармацевтика мақсадлари учун фосфатлар; фунгицидлар; тиббий мақсадлар учун хинин; тиббий мақсадлар учун хинолин; диабетлар нони; хлороформ; фармацевтика мақсадлари учун олтингургурт ранги; хайвонлар туёғи учун цемент; жаррохлик ва ортопедия учун суяк цементи; тиш цементлари; тиббий мақсадлар учун ўтли чойлар; озиш учун тиббий чой; фармацевтика мақсадлари учун эвкалипт; тамаки экстрактлари (инсектицидлар); фармацевтика мақсадлари учун хмел экстрактлари; эликсирлар (фармацевтика препаратлари); фармацевтика мақсадлари учун оддий эфирлар; фармацевтика мақсадлари учун мураккаб эфирлар; фармацевтика мақсадлари учун мураккаб целлюлозали эфирлар; фармацевтика мақсадлари учун оддий целлюлозали эфирлар; ююба (йўтал таблеткалари); каламуш захари; захарлар; бактериал захарлар; ялапа.

5 Акарициды; аконитин; алкалоиды для медицинских целей; альгициды; альдегиды для фармацевтических целей; амальгамы зубные из золота; амальгамы стоматологические; аминокислоты для ветеринарных целей; аминокислоты для медицинских целей; антибиотики; ацетат алюминия для фармацевтических целей; ацетаты для фармацевтических целей; бактерициды; бальзамы для медицинских целей; бандажи гигиенические; бандажи перевязочные; биоциды; браслеты для медицинских целей; браслеты противоревматические; бром для фармацевтических целей; бумага для горчичников; бумага клейкая от мух; бумага с особой пропиткой от моли; вазелин для медицинских целей; вакцины; ванны кислородные; вата асептическая, антисептическая; вата гигроскопическая; вата для медицин-

ских целей; вещества диетические для медицинских целей; вещества контрастные радиологические для медицинских целей; вещества питательные для микроорганизмов; вещества радиоактивные для медицинских целей; висмут азотнокислый основной для фармацевтических целей; вода Melissa для фармацевтических целей; вода морская для лечебных ванн; воды минеральные для медицинских целей; воды термальные; волокна съедобных растений (не для употребления в пищу); воск формовочный для стоматологических целей; газы для медицинских целей; гваякол для фармацевтических целей; гематоген; гемоглобин; гидрастин; гидрастинин; глицерин для медицинских целей; глицерофосфаты; глюкоза для медицинских целей; горечавка для фармацевтических целей; гормоны для медицинских целей; горчица для фармацевтических целей; горчичники; грязи для ванн; грязи лечебные; гуммигут для медицинских целей; гурьюн-бальзам для медицинских целей; дезодоранты (за исключением предназначенных для личного пользования); диастаза для медицинских целей; дигиталин; добавки кормовые для медицинских целей; добавки минеральные пищевые; добавки пищевые для медицинских целей; дрожжи для фармацевтических целей; желатин для медицинских целей; жир рыбий; изотопы для медицинских целей; инсектициды; йод для фармацевтических целей; йодиды для фармацевтических целей; йодиды щелочных металлов для фармацевтических целей; йодоформ; каломель; камень виннокислый кислый для фармацевтических целей; камень винный для фармацевтических целей; камфора для медицинских целей; капсулы для лекарств; капсулы для фармацевтических целей; карамельки для медицинских целей; карандаши гемостатические; карандаши для лечения бородавок; карандаши каустические; кардонил (противопаразитарное средство); каустики для фармацевтических целей; кашу для фармацевтических целей; квасция для медицинских целей; квебрахо для медицинских целей; кислота галловая для фармацевтических целей; кислоты для фармацевтических целей; клеи для зубных протезов; клейкие ленты для медицинских целей; коллодий для фармацевтических целей; кольца противомозольные для ног; кольца противоревматические; конфеты лекарственные; кора ангустура для медицинских целей; кора деревьев для фармацевтических целей; кора кедрового дерева (репеллент); кора кондураговая для медицинских целей; кора кротонная; кора мангрового дерева для фармацевтических целей; кора миробалана для фармацевтических целей; кора хинного дерева для ме-



дицинских целей; корни лекарственные; корни ревеня для фармацевтических целей; корпия для медицинских целей; крахмал для диетических или фармацевтических целей; креозот для фармацевтических целей; кровь для медицинских целей; культуры микроорганизмов для медицинских или ветеринарных целей; кураре; лаки для зубов; лакричник для фармацевтических целей; лактоза; лейкопластыри; лекарства от запоров; лецитин для медицинских целей; лосьоны для ветеринарных целей; лосьоны для собак; лосьоны для фармацевтических целей; люпулин для фармацевтических целей; магнезия для фармацевтических целей; мази; мази для фармацевтических целей; мази от солнечных ожогов; мази ртутные; мази, предохраняющие от обморожения, для фармацевтических целей; марля для перевязок; масла для защиты от слепней, оводов; масла лекарственные; масло горчичное для медицинских целей; масло камфорное для медицинских целей; масло касторовое для медицинских целей; масло терпентинное для фармацевтических целей; масло укропное для медицинских целей; мастики для зубов; материалы абразивные стоматологические; материалы для зубных слепков; материалы для пломбирования зубов; материалы перевязочные медицинские; материалы хирургические перевязочные; медикаменты; медикаменты для ветеринарных целей; медикаменты для серотерапии; медикаменты для человека; медикаменты стоматологические; ментол; микстуры; молескин для медицинских целей; молоко белковое; молоко миндальное для фармацевтических целей; молочко пчелиное маточное для медицинских целей; молочные ферменты для фармацевтических целей; мох ирландский для медицинских целей; мука для детского питания; мука для фармацевтических целей; мука из льняного семени для фармацевтических целей; мука рыбная для фармацевтических целей; мухоловки клейкие; мята для фармацевтических целей; наборы аптекарские (портативные); напитки диетические для медицинских целей; напитки из солодового молока для медицинских целей; настои лекарственные; настойка йода; настойка эвкалипта для фармацевтических целей; настойки для медицинских целей; оподельдок; отвары для фармацевтических целей; ошейники противопаразитарные для животных; палочки лакричные для фармацевтических целей; палочки серные (дезинфицирующие средства); панталоны гигиенические для страдающих недержанием; пектины для фармацевтических целей; пленки гигиенические для страдающих недержанием; пепсины для фармацевтических целей; пептоны для фармацевтических

целей; пероксид водорода для медицинских целей; пилюли для фармацевтических целей; пиявки медицинские; плазма крови; пластыри медицинские; повязки глазные, используемые в медицинских целях; повязки для горячих компрессов; повязки для компрессов; повязки наплечные хирургические; подушечки мозольные; подушечки, используемые при кормлении грудью; помады медицинские; порошок из шпанских мушек; порошок пиретрума; пояса для гигиенических женских прокладок; препараты антидиуретические; препараты бактериальные для медицинских и ветеринарных целей; препараты бактериологические для медицинских или ветеринарных целей; препараты бальзамические для медицинских целей; препараты белковые для медицинских целей; препараты биологические для ветеринарных целей; препараты биологические для медицинских целей; препараты ветеринарные; препараты висмута для фармацевтических целей; препараты витаминные; препараты диагностические для медицинских целей; препараты для ванн лечебные; препараты для лечения геморроя; препараты для лечения костных мозолей; препараты для облегчения прорезывания зубов; препараты для обработки ожогов; препараты для окулирования медицинские; препараты для органотерапии; препараты для освежения воздуха; препараты для очистки воздуха; препараты для расширения бронхов; препараты для стерилизации; препараты для стерилизации почвы; препараты для удаления мозолей; препараты для удаления перхоти фармацевтические; препараты для уничтожения вредных животных; препараты для уничтожения вредных растений; препараты для уничтожения домовых грибов; препараты для уничтожения личинок насекомых; препараты для уничтожения мух; препараты для уничтожения мышей; препараты для уничтожения наземных моллюсков; препараты для уничтожения паразитов; препараты для ухода за кожей фармацевтические; препараты для чистки контактных линз; препараты известковые для фармацевтических целей; препараты лекарственные для ванн; препараты медицинские для выращивания волос; препараты опиумные; препараты противоспоровые; препараты с микроэлементами для человека или животных; препараты сульфамидные лекарственные; препараты фармацевтические; препараты фармацевтические от солнечных ожогов; препараты ферментативные для ветеринарных целей; препараты ферментативные для медицинских целей; препараты химико-фармацевтические; препараты химические для ветеринарных целей; препараты химические для диагностики беремен-

ности; препараты химические для медицинских целей; препараты химические для обработки злаков, пораженных головней; препараты химические для обработки пораженного винограда; препараты химические для обработки против милдью; препараты химические для обработки против филлоксеры; препараты химические для фармацевтических целей; препараты, используемые при обморожении; препараты, предохраняющие от моли; примочки глазные; примочки свинцовые; проводники химические для электрокардиографических электродов; продукты белковые пищевые для медицинских целей; продукты детского питания; продукты диетические пищевые для медицинских целей; продукты обработки хлебных злаков, побочные, используемые для медицинских целей; прокладки гигиенические женские; прокладки для трусов гигиенические; радиий для медицинских целей; раствор хлорала водный для фармацевтических целей; растворители для удаления лейкопластырей; растворы вагинальные; растворы для контактных линз; реактивы химические для медицинских или ветеринарных целей; резина для медицинских целей; резина для стоматологических целей; резинка жевательная для медицинских целей; репеллент (окуривание); репелленты; репелленты для собак; салфетки, подушечки гигиенические; салфетки, пропитанные лекарственными средствами; сассапариль для медицинских целей; сахар для медицинских целей; сбор чайный противоастматический; свечи курительные; свечи медицинские; семя льняное для фармацевтических целей; сигареты, не содержащие табак, для медицинских целей; сиккаты для медицинских целей; сиропы для фармацевтических целей; скипидар для фармацевтических целей; смазка используемая при доении; смазки для ветеринарных целей; смазки для медицинских целей; снотворные; сода питьевая для фармацевтических целей; соли для ванн из минеральных вод; соли для лечебных ванн; соли для медицинских целей; соли калия для медицинских целей; соли натрия для медицинских целей; соли нюхательные; соли, входящие в состав минеральных вод; солод для фармацевтических целей; сперма для искусственного оплодотворения; спирт медицинский; сплавы благородных металлов для стоматологических целей; спорынья для фармацевтических целей; средства анестезирующие; средства антисептические; средства болеутоляющие; средства вспомогательные для медицинских целей; средства вяжущие; средства глистогонные; средства дезинфицирующие для гигиенических целей; средства дезинфицирующие для химических туалетов; средства для по-

давления аппетита, используемые в медицинских целях; средства для похудения медицинские; средства для уничтожения паразитов; средства для ухода за полостью рта медицинские; средства жаропонижающие; средства кровоочистительные; средства моющие для животных; средства моющие для медицинских целей; средства моющие для скота; средства моющие для собак; средства нарывные; средства от головной боли; средства против потения; средства против потения ног; средства противозачаточные химические; средства противопаразитарные; средства слабительные; средства тонизирующие (лекарственные препараты); средства укрепляющие нервы; средства, способствующие пищеварению, фармацевтические; среды питательные для культур бактерий; стероиды; стрихнин; сыворотки; таблетки нашатыря; тампоны гигиенические для женщин; тампоны для заживления; тимол для фармацевтических целей; ткани хирургические; травы курительные для лечебных целей; травы лекарственные; транквилизаторы; трансплантаты хирургические (живые ткани); трусы гигиенические женские; уголь древесный для фармацевтических целей; укроп для медицинских целей; фарфор для зубных протезов; фенолы для фармацевтических целей; ферменты для ветеринарных целей; ферменты для медицинских целей; ферменты для фармацевтических целей; формальдегид для фармацевтических целей; фосфаты для фармацевтических целей; фунгициды; хинин для медицинских целей; хинолин для медицинских целей; хлеб диабетический; хлороформ; цвет серный для фармацевтических целей; цемент для копыт животных; цемент костный для хирургии и ортопедии; цементы зубные; чаи травяные для медицинских целей; чай для похудения медицинский; эвкалипт для фармацевтических целей; экстракты табака (инсектициды); экстракты хмеля для фармацевтических целей; эликсиры (фармацевтические препараты); эфиры простые для фармацевтических целей; эфиры сложные для фармацевтических целей; эфиры сложные целлюлозные для фармацевтических целей; эфиры целлюлозные простые для фармацевтических целей; ююба (таблетки от кашля); яд крысиный; яды; яды бактериальные; ялапа.

(111) MGU 19802

(151) 27.07.2010

(210) MGU 2009 1770

(732) «ROTA PHARM» mas'uliyati cheklangan jamiyati, UZ

(181) 18.11.2019

(220) 18.11.2009

Общество с ограниченной ответственностью  
«ROTA PHARM», UZ

(540)

# DORZASOPT

(511)

5 Акарицидлар; аконитин; тиббий мақсадлар учун алколоидлар; альгицидлар; фармацевтика мақсадлари учун альдегидлар; олтиндан тиш амальгамалари; стоматология амальгамалари; ветеринария мақсадлари учун аминокислоталар; антибиотиклар; фармацевтика мақсадлари учун алюминий ацетати; фармацевтика мақсадлари учун ацетатлар; бактерицидлар; тиббий мақсадлар учун бальзамлар; гигиена бандажлари; боғлаш бандажлари; биоцидлар; тиббий мақсадлар учун билакузуклар; ревматизмга қарши билакузуклар; фармацевтика мақсадлари учун бром; горчичниклар учун қоғоз; пашшага қарши ёпишқоқ қоғоз; куюга қарши махсус сингдирилган қоғоз; тиббий мақсадлар учун вазелин; вакциналар; кислород ванналари; асептик, антисептик пахта; гигроскопик пахта; тиббий мақсадлар учун пахта; тиббий мақсадлар учун пархез моддалар; тиббий мақсадлар учун контраст радиологик моддалар; микроорганизмлар учун озик моддалари; тиббий мақсадлар учун радиоактив моддалар; фармацевтика мақсадлари учун асосий нордон азотли висмут; тиббий мақсадлар учун лимонўтли сув; шифоли ванналар учун денгиз суви; тиббий мақсадлар учун минерал сувлар; термал сувлар; еб бўладиган ўсимликларнинг толалари (овқатга ишлатиш учун эмас); стоматология мақсадлари учун формаловчи мум; тиббий мақсадлар учун газлар; фармацевтика мақсадлари учун гваякол; гематоген; гемоглабин; гидрастин; гидрастинин; тиббий мақсадлар учун глицерин; глицерофосфатлар; тиббий мақсадлар учун глюкоза; фармацевтика мақсадлари учун газак ўт; тиббий мақсадлар учун гормонлар; фармацевтика мақсадлари учун хантал; горчичниклар; ванналар учун балчиклар; шифо балчиклари; тиббий мақсадлар учун гуммигут; тиббий мақсадлар учун гурьон-бальзам; дезодорантлар (шахсий фойдаланишга мўлжалланганларидан ташқари); тиббий мақсадлар учун диастаза; дигиталин; тиббий мақсадлар учун ем кўшимчалари; минерал озик-овқат кўшимчалари; фармацевтика мақсадлари учун хамиртурушлар; тиббий мақсадлар учун желатин; балиқ мойи; тиббий мақсадлар учун изотоплар; инсектицидлар; фармацевтика мақсадлари учун йод; фармацевтика мақсадлари учун йодидлар; фармацевтика мақсадлари учун ишқорий металлларнинг йодид-

лари; йодоформ; каломель; фармацевтика мақсадлари учун нордон виноли-нордон тош; фармацевтика мақсадлари учун виноли тош; тиббий мақсадлар учун камфора; дорилар учун капсулалар; фармацевтика мақсадлари учун капсулалар; фармацевтика мақсадлари учун карамелкалар; гемостатик қаламлар; сўгалларни даволаш учун қаламлар; каустик қаламлар; кардонил (паразитларга қарши восита); фармацевтика мақсадлари учун каустиклар; фармацевтика мақсадлари учун кашу; тиббий мақсадлар учун квассия; тиббий мақсадлар учун квебрахо; фармацевтика мақсадлари учун галл кислотаси; фармацевтика мақсадлари учун кислоталар; тиш протезлари учун елимлар; тиббий мақсадлар учун ёпишқоқ тасмалар; фармацевтика мақсадлари учун коллодий; оёқлар учун қадоқларга қарши ҳалкалар; ревматизмга қарши ҳалкалар; доривор конфетлар; тиббий мақсадлар учун ангустан пўслоғи; фармацевтика мақсадлари учун дарахтлар пўстлоқлари; кедр дарахти пўстлоғи (репеллент); тиббий мақсадлар учун кондураг пўстлоғи; кротон пўстлоғи; фармацевтика мақсадлари учун мангро дарахти пўстлоғи; фармацевтика мақсадлари учун миробалан пўстлоғи; тиббий мақсадлар учун хина дарахти пўстлоғи; доривор илдизлар; фармацевтика мақсадлари учун ровоч илдизлари; тиббий мақсадлар учун корпия; пархез ва фармацевтика мақсадлари учун крахмал; фармацевтика мақсадлари учун креозот; тиббий мақсадлар учун қон; тиббий ва ветеринария мақсадлари учун микроорганизмлар экинлари; кураре; тишлар учун локлар; фармацевтика мақсадлари учун лакричник; лактоза; лейкопластирлар; ич қотишига қарши дорилар; тиббий мақсадлар учун лецитин; ветеринария мақсадлари учун лосьонлар; итлар учун лосьонлар; фармацевтика мақсадлари учун люпулин; фармацевтика мақсадлари учун магнезия; малҳам дорилар; фармацевтика мақсадлари учун малҳам дорилар; офтобдан куйишга малҳам дорилар; симбли малҳам дорилар; фармацевтика мақсадлари учун, совуқ уришидан сақловчи малҳам дорилар; боғлаш учун докалар; сўна, бўкалардан химоя қилувчи малҳам дорилар; доривор мойлар; тиббий мақсадлар учун хантал мойи; тиббий мақсадлар учун камфора мойи; тиббий мақсадлар учун канақунжут мойи; фармацевтика мақсадлари учун терпентин мойи; тиббий мақсадлар учун шивит мойи; тишлар учун мастиклар; абразив стоматология материаллари; тиш қолиплари учун материаллар; тишларни пломбалаш учун материаллар; тиббий боғлаш материаллари; жаррохлик боғлаш материаллари; медикаментлар; ветеринария мақсадлари учун медикаментлар; серотерапия учун медикаментлар; инсон учун

медикаментлар; стоматология медикаментлари; ментол; микстуралар; тиббий мақсадлар учун молескин; оксилли сут; фармацевтика мақсадлари учун бодом сути; тиббий мақсадлар учун она асалари сути; фармацевтика мақсадлари учун сут ферментлари; тиббий мақсадлар учун ирланд мохи; болалар овқати учун ун; фармацевтика мақсадлари учун ун; фармацевтика мақсадлари учун зиғир уруғи уни; фармацевтика мақсадлари учун балиқ уни; ёпишқоқ пашшатутичлар; фармацевтика мақсадлари учун ялпиз; аптека тўпламлари (портатив); тиббий мақсадлар учун пархез ичимликлар; тиббий мақсадлар учун солод сутидан ичимликлар; доривор дамламалар; йод настойкаси; фармацевтика мақсадлари учун эвкалипт настойкаси; тиббий мақсадлар учун настойкалар; оподельдок; фармацевтика мақсадлари учун қайнатмалар; хайвонлар учун паразитларга қарши бўйинбоғлар; фармацевтика мақсадлари учун лакрицали таёқчалар; олтингурутли таёқчалар (дезинфекцияловчи воситалар); сийдик тута олмайдиганлар учун панталонлар; фармацевтика мақсадлари учун пектинлар; сийдик тута олмайдиганлар учун гигиеник йўргаклар; фармацевтика мақсадлари учун пепсинлар; фармацевтика мақсадлари учун пептонлар; тиббий мақсадлар учун водород пероксиди; фармацевтика мақсадлари учун ҳапдорилар; тиббий зулуклар; кон плазмаси; тиббий пластирлар; тиббий мақсадлар учун ишлатиладиган кўз боғичлари; иссиқ компресслар учун боғичлар; компресслар учун боғичлар; жарроҳлик елка боғичлари; кадоқ ёстикчалари; кўкракдан эмизганда фойдаланиладиган ёстикчалар; тиббий помадалар; дарахт қўнғизчаларидан кукунлар; пиретрум кукуни; аёллар гигиена прокладкалари учун белбоғлар; антидиуретик препаратлар; тиббий ва ветеринария мақсадлари учун бактериал препаратлар; тиббий ва ветеринария мақсадлари учун бактериологик препаратлар; тиббий мақсадлар учун балзамли препаратлар; тиббий мақсадлар учун оксилли препаратлар; ветеринария мақсадлари учун биологик препаратлар; тиббий мақсадлар учун биологик препаратлар; ветеринария препаратлари; фармацевтика мақсадлари учун висмут препаратлари; витаминли препаратлар; тиббий мақсадлар учун диагностика препаратлари; ванналар учун даволовчи препаратлар; геморройни даволаш учун препаратлар; суяк кадоқларини даволаш учун препаратлар; тиш чиқиндини осонлаштирадиган препаратлар; куйган жойларга ишлов бериш учун препаратлар; тутатиш учун тиббий препаратлар; органотерапия учун препаратлар; ҳавони хушбўйлаш учун препаратлар; ҳавони тозалаш учун препаратлар; бронхларни кенгайтириш учун препаратлар; сте-

риллаш учун препаратлар; тупрокни стериллаш учун препаратлар; кадоқларни кетказиш учун препаратлар; қазғокни йўқотиш учун фармацевтик препаратлар; зарарли жонзотларни йўқотиш учун препаратлар; зарарли ўсимликларни йўқотиш учун препаратлар; уй замбуруғларини йўқотиш учун препаратлар; хашоратларнинг личинкаларини йўқотиш учун препаратлар; пашаларни йўқотиш учун препаратлар; сичконларни йўқотиш учун препаратлар; ер моллюскаларини йўқотиш учун препаратлар; паразитларни йўқотиш учун препаратлар; терини парваришлаш учун фармацевтик препаратлар; контакт линзаларини тозалаш учун препаратлар; фармацевтика мақсадлари учун оҳакли препаратлар; ванналар учун доривор препаратлар; соч ўстириш учун тиббий препаратлар; опиумли препаратлар; спораларга қарши препаратлар; инсон ёки жониворлар учун микроэлементли препаратлар; сульфамидли доривор препаратлар; фармацевтика препаратлари; офтобдан куйишга қарши фармацевтика препаратлари; ветеринария мақсадлари учун ферментатив препаратлар; тиббий мақсадлар учун ферментатив препаратлар; кимёвий фармацевтика препаратлари; ветеринария мақсадлари учун кимёвий препаратлар; хомиладорлик диагностикаси учун кимёвий препаратлар; тиббий мақсадлар учун кимёвий препаратлар; қорақуя билан зарарланган ғалла ўсимликларига ишлов бериш учун кимёвий препаратлар; зарарланган узумга ишлов бериш учун кимёвий препаратлар; мильдюга қарши ишлов бериш учун кимёвий препаратлар; филлоксерага қарши ишлов бериш учун кимёвий препаратлар; фармацевтика мақсадлари учун кимёвий препаратлар; совуқ олганда қўлланадиган препаратлар; қуядан сақловчи препаратлар; кўз примочкалари; кўрғошинли малҳам; электрокардиографик электродлар учун кимёвий ўтказгичлар; тиббий мақсадлар учун оксилли озиқ-овқат маҳсулотлари; болалар озиқ-овқат маҳсулотлари; тиббий мақсадлар учун пархез озиқ-овқат маҳсулотлари; тиббий мақсадлар учун қўлланадиган ғаллага ишлов бериш учун қўшимча маҳсулотлар; аёллар гигиеник прокладкалари; трусиклар учун гигиеник прокладкалар; тиббий мақсадлар учун радиий; фармацевтика мақсадлари учун хлоралнинг сувли эритмаси; лейкопластирларни олиш учун эритгичлар; вагинал эритмалар; контакт линзалари учун эритмалар; тиббий ёки ветеринария мақсадлари учун кимёвий реактивлар; тиббий мақсадлар учун резина; стоматология мақсадлари учун резина; тиббий мақсадлар учун сақич; репеллент (тутатиш); репеллентлар; итлар учун репеллентлар; гигиеник салфеткалар, ёстикчалар; доривор воситалар билан шимдирилган салфеткалар; тиб-

бий мақсадлар учун сассапариль; тиббий мақсадлар учун шакар; астмага қарши йиғма чой; чекишли свечалар; тиббий свечалар; фармацевтика мақсадлари учун зиғир уруғи; тиббий мақсадлар учун тамакисиз сигареталар; тиббий мақсадлар учун сиккативлвр; фармацевтика мақсадлари учун сироплар; фармацевтика мақсадлари учун скипидар; соғаетганда ишлатиладиган суртма; ветеринария мақсадлари учун суртмалар; тиббий мақсадлар учун суртмалар; уйку дорилари; фармацевтика мақсадлари учун ичимлик содаси; маъданли сувлардан ванна учун тузлар; даволаш ванналари учун тузлар; тиббий мақсадлар учун тузлар; тиббий мақсадлар учун калий тузлари; тиббий мақсадлар учун натрий тузлари; хидланадиган тузлар; маъданли сувлар таркибига кирувчи тузлар; фармацевтика мақсадлари учун солод; сунъий уруғлантириш учун сперма; тиббий спирт; стоматология мақсадлари учун киматбаҳо металллар қотишмалари; фармацевтика мақсадлари учун қоракосов; анестезияловчи воситалар; антисептик воситалар; оғриқ колдирувчи воситалар; тиббий мақсадлар учун ёрдамчи воситалар; боғловчи воситалар; гижжага қарши воситалар; гигиеник мақсадлар учун дезинфекцияловчи воситалар; кимёвий хожатхоналар учун дезинфекцияловчи воситалар; тиббий мақсадлар учун қўлланадиган иштаҳани камайтирувчи воситалар; озиш учун тиббий воситалар; паразитларни йўқотиш учун воситалар; оғиз бўшлиғини парваришлаш учун тиббий воситалар; иссиқликни туширувчи воситалар; қонни тозаловчи воситалар; хайвонлар учун ювиш воситалари; тиббий мақсадлар учун ювиш воситалари; мол учун ювиш воситалари; итлар учун ювиш воситалари; чипқонга қарши воситалар; бош оғриғига қарши воситалар; терлашга қарши воситалар; оёқ терлашига қарши воситалар; ҳомиладоликдан сақловчи кимёвий воситалар; паразитларга қарши воситалар; ич сурадиган воситалар; тетиклантирувчи воситалар (доривор препаратлар); асабларни мустаҳкамловчи воситалар; овқат ҳазм бўлишига ёрдам берувчи фармацевтик воситалар; бактериялар экинлари учун озиклантирувчи муҳитлар; стероидлар; стрихнин; зардоблар; нашатир таблеткалари; аёллар учун гигиеник тампонлар; тузалиш учун тампонлар; фармацевтика мақсадлари учун тимол; жарроҳлик тўқималари; даволаш мақсадлари учун чекилувчи ўсимликлар; доривор ўсимликлар; транквилизаторлар; жарроҳлик трансплантатлари (тирик тўқималар); аёллар гигиеник трусуиклари; фармацевтика мақсадлари учун ёғоч кўмир; тиббий мақсадлар учун укроп; тиш протезлари учун фарфор; фармацевтика мақсадлари учун феноллар; ветеринария мақсадлари учун

ферментлар; тиббий мақсадлар учун ферментлар; фармацевтика мақсадлари учун ферментлар; фармацевтика мақсадлари учун формальдегид; фармацевтика мақсадлари учун фосфатлар; фунгицидлар; тиббий мақсадлар учун хинин; тиббий мақсадлар учун хинолин; диабетлар нони; хлороформ; фармацевтика мақсадлари учун олтингугурт ранги; хайвонлар туёғи учун цемент; жарроҳлик ва ортопедия учун суяк цементи; тиш цементлари; тиббий мақсадлар учун ўтли чойлар; озиш учун тиббий чой; фармацевтика мақсадлари учун эвкалипт; тамаки экстрактлари (инсектицидлар); фармацевтика мақсадлари учун хмел экстрактлари; эликсирлар (фармацевтика препаратлари); фармацевтика мақсадлари учун оддий эфирлар; фармацевтика мақсадлари учун мураккаб эфирлар; фармацевтика мақсадлари учун мураккаб целлюлозали эфирлар; фармацевтика мақсадлари учун оддий целлюлозали эфирлар; ююба (йўтал таблеткалари); каламуш заҳари; заҳарлар; бактериал заҳарлар; ялапа.

5 Акарициды; аконитин; алкалоиды для медицинских целей; альгициды; альдегиды для фармацевтических целей; амальгамы зубные из золота; амальгамы стоматологические; аминокислоты для ветеринарных целей; аминокислоты для медицинских целей; антибиотики; ацетат алюминия для фармацевтических целей; ацетаты для фармацевтических целей; бактерициды; бальзамы для медицинских целей; бандажи гигиенические; бандажи перевязочные; биоциды; браслеты для медицинских целей; браслеты противоревматические; бром для фармацевтических целей; бумага для горчичников; бумага клейкая от мух; бумага с особой пропиткой от моли; вазелин для медицинских целей; вакцины; ванны кислородные; вата асептическая, антисептическая; вата гигроскопическая; вата для медицинских целей; вещества диетические для медицинских целей; вещества контрастные радиологические для медицинских целей; вещества питательные для микроорганизмов; вещества радиоактивные для медицинских целей; висмут азотнокислый основной для фармацевтических целей; вода мелиссовая для фармацевтических целей; вода морская для лечебных ванн; воды минеральные для медицинских целей; воды термальные; волокна съедобных растений (не для употребления в пищу); воск формовочный для стоматологических целей; газы для медицинских целей; гваякол для фармацевтических целей; гематоген; гемоглобин; гидрастин; гидрастинин; глицерин для медицинских целей; глицерофосфаты; глюкоза для медицинских целей;

горечавка для фармацевтических целей; гормоны для медицинских целей; горчица для фармацевтических целей; горчичники; грязи для ванн; грязи лечебные; гуммигут для медицинских целей; гурьон-бальзам для медицинских целей; дезодоранты (за исключением предназначенных для личного пользования); диастаза для медицинских целей; дигиталин; добавки кормовые для медицинских целей; добавки минеральные пищевые; добавки пищевые для медицинских целей; дрожжи для фармацевтических целей; желатин для медицинских целей; жир рыбий; изотопы для медицинских целей; инсектициды; йод для фармацевтических целей; йодиды для фармацевтических целей; йодиды щелочных металлов для фармацевтических целей; йодоформ; каломель; камень виннокислый кислый для фармацевтических целей; камень винный для фармацевтических целей; камфора для медицинских целей; капсулы для лекарств; капсулы для фармацевтических целей; карамельки для медицинских целей; карандаши гемостатические; карандаши для лечения бородавок; карандаши каустические; кардонил (противопаразитарное средство); каустики для фармацевтических целей; кашу для фармацевтических целей; квасция для медицинских целей; квебрахо для медицинских целей; кислота галловая для фармацевтических целей; кислоты для фармацевтических целей; клеи для зубных протезов; клейкие ленты для медицинских целей; коллодий для фармацевтических целей; кольца противомозольные для ног; кольца противоревматические; конфеты лекарственные; кора ангустура для медицинских целей; кора деревьев для фармацевтических целей; кора кедрового дерева (репеллент); кора кондураговая для медицинских целей; кора кротонная; кора мангрового дерева для фармацевтических целей; кора миробалана для фармацевтических целей; кора хинного дерева для медицинских целей; корни лекарственные; корни ревеня для фармацевтических целей; корпия для медицинских целей; крахмал для диетических или фармацевтических целей; креозот для фармацевтических целей; кровь для медицинских целей; культуры микроорганизмов для медицинских или ветеринарных целей; кураре; лаки для зубов; лакричник для фармацевтических целей; лактоза; лейкопластыри; лекарства от запоров; лецитин для медицинских целей; лосьоны для ветеринарных целей; лосьоны для собак; лосьоны для фармацевтических целей; люпулин для фармацевтических целей; магнезия для фармацевтических целей; мази; мази для фармацевтических целей; мази от солнечных ожогов; мази ртутные; мази, предохраняющие от обмороже-

ния, для фармацевтических целей; марля для перевязок; масла для защиты от слепней, оводов; масла лекарственные; масло горчичное для медицинских целей; масло камфорное для медицинских целей; масло касторовое для медицинских целей; масло терпентинное для фармацевтических целей; масло укропное для медицинских целей; мастики для зубов; материалы абразивные стоматологические; материалы для зубных слепков; материалы для пломбирования зубов; материалы перевязочные медицинские; материалы хирургические перевязочные; медикаменты; медикаменты для ветеринарных целей; медикаменты для серотерапии; медикаменты для человека; медикаменты стоматологические; ментол; микстуры; молескин для медицинских целей; молоко белковое; молоко миндальное для фармацевтических целей; молочко пчелиное маточное для медицинских целей; молочные ферменты для фармацевтических целей; мох ирландский для медицинских целей; мука для детского питания; мука для фармацевтических целей; мука из льняного семени для фармацевтических целей; мука рыбная для фармацевтических целей; мухоловки клейкие; мята для фармацевтических целей; наборы аптекарские (портативные); напитки диетические для медицинских целей; напитки из солодового молока для медицинских целей; настои лекарственные; настойка йода; настойка эвкалипта для фармацевтических целей; настойки для медицинских целей; оподельдок; отвары для фармацевтических целей; ошейники противопаразитарные для животных; палочки лакричные для фармацевтических целей; палочки серные (дезинфицирующие средства); панталоны гигиенические для страдающих недержанием; пектины для фармацевтических целей; пленки гигиенические для страдающих недержанием; пепсины для фармацевтических целей; пептоны для фармацевтических целей; пероксид водорода для медицинских целей; пилюли для фармацевтических целей; пиявки медицинские; плазма крови; пластыри медицинские; повязки глазные, используемые в медицинских целях; повязки для горячих компрессов; повязки для компрессов; повязки наплечные хирургические; подушечки мозольные; подушечки, используемые при кормлении грудью; помады медицинские; порошок из шпанских мушек; порошок пиретрума; пояса для гигиенических женских прокладок; препараты антидиуретические; препараты бактериальные для медицинских и ветеринарных целей; препараты бактериологические для медицинских или ветеринарных целей; препараты бальзамические для медицинских целей; препараты белковые для

медицинских целей; препараты биологические для ветеринарных целей; препараты биологические для медицинских целей; препараты ветеринарные; препараты висмута для фармацевтических целей; препараты витаминные; препараты диагностические для медицинских целей; препараты для ванн лечебные; препараты для лечения геморроя; препараты для лечения костных мозолей; препараты для облегчения прорезывания зубов; препараты для обработки ожогов; препараты для окулирования медицинские; препараты для органотерапии; препараты для освежения воздуха; препараты для очистки воздуха; препараты для расширения бронхов; препараты для стерилизации; препараты для стерилизации почвы; препараты для удаления мозолей; препараты для удаления перхоти фармацевтические; препараты для уничтожения вредных животных; препараты для уничтожения вредных растений; препараты для уничтожения домашних грибов; препараты для уничтожения личинок насекомых; препараты для уничтожения мух; препараты для уничтожения мышей; препараты для уничтожения наземных моллюсков; препараты для уничтожения паразитов; препараты для ухода за кожей фармацевтические; препараты для чистки контактных линз; препараты известковые для фармацевтических целей; препараты лекарственные для ванн; препараты медицинские для выращивания волос; препараты опиумные; препараты противоспоровые; препараты с микроэлементами для человека или животных; препараты сульфамидные лекарственные; препараты фармацевтические; препараты фармацевтические от солнечных ожогов; препараты ферментативные для ветеринарных целей; препараты ферментативные для медицинских целей; препараты химико-фармацевтические; препараты химические для ветеринарных целей; препараты химические для диагностики беременности; препараты химические для медицинских целей; препараты химические для обработки злаков, пораженных головней; препараты химические для обработки пораженного винограда; препараты химические для обработки против милдью; препараты химические для обработки против филлоксеры; препараты химические для фармацевтических целей; препараты, используемые при обморожении; препараты, предохраняющие от моли; примочки глазные; примочки свинцовые; проводники химические для электрокардиографических электродов; продукты белковые пищевые для медицинских целей; продукты детского питания; продукты диетические пищевые для медицинских целей; продукты обработки хлебных злаков, побочные, использу-

емые для медицинских целей; прокладки гигиенические женские; прокладки для трусов гигиенические; радиий для медицинских целей; раствор хлорала водный для фармацевтических целей; растворители для удаления лейкопластырей; растворы вагинальные; растворы для контактных линз; реактивы химические для медицинских или ветеринарных целей; резина для медицинских целей; резина для стоматологических целей; резинка жевательная для медицинских целей; репеллент (окулирование); репелленты; репелленты для собак; салфетки, подушечки гигиенические; салфетки, пропитанные лекарственными средствами; сассапариль для медицинских целей; сахар для медицинских целей; сбор чайный противоастматический; свечи курительные; свечи медицинские; семя льняное для фармацевтических целей; сигареты, не содержащие табак, для медицинских целей; сиккаты для медицинских целей; сиропы для фармацевтических целей; скипидар для фармацевтических целей; смазка используемая при доении; смазки для ветеринарных целей; смазки для медицинских целей; снотворные; сода питьевая для фармацевтических целей; соли для ванн из минеральных вод; соли для лечебных ванн; соли для медицинских целей; соли калия для медицинских целей; соли натрия для медицинских целей; соли нюхательные; соли, входящие в состав минеральных вод; солод для фармацевтических целей; сперма для искусственного оплодотворения; спирт медицинский; сплавы благородных металлов для стоматологических целей; спорынья для фармацевтических целей; средства анестезирующие; средства антисептические; средства болеутоляющие; средства вспомогательные для медицинских целей; средства вяжущие; средства глистогонные; средства дезинфицирующие для гигиенических целей; средства дезинфицирующие для химических туалетов; средства для подавления аппетита, используемые в медицинских целях; средства для похудения медицинские; средства для уничтожения паразитов; средства для ухода за полостью рта медицинские; средства жаропонижающие; средства кровоочистительные; средства моющие для животных; средства моющие для медицинских целей; средства моющие для скота; средства моющие для собак; средства нарывные; средства от головной боли; средства против потения; средства против потения ног; средства противозачаточные химические; средства противопаразитарные; средства слабительные; средства тонизирующие (лекарственные препараты); средства укрепляющие нервы; средства, способствующие пищеварению, фармацевтические; среды питательные для куль-

тур бактерий; стероиды; стрихнин; сыворотки; таблетки нашатыря; тампоны гигиенические для женщин; тампоны для заживления; тимол для фармацевтических целей; ткани хирургические; травы курительные для лечебных целей; травы лекарственные; транквилизаторы; трансплантаты хирургические (живые ткани); трусы гигиенические женские; уголь древесный для фармацевтических целей; укроп для медицинских целей; фарфор для зубных протезов; фенолы для фармацевтических целей; ферменты для ветеринарных целей; ферменты для медицинских целей; ферменты для фармацевтических целей; формальдегид для фармацевтических целей; фосфаты для фармацевтических целей; фунгициды; хинин для медицинских целей; хинолин для медицинских целей; хлеб диабетический; хлороформ; цвет серный для фармацевтических целей; цемент для копыт животных; цемент костный для хирургии и ортопедии; цементы зубные; чай травяные для медицинских целей; чай для похудения медицинский; эвкалипт для фармацевтических целей; экстракты табака (инсектициды); экстракты хмеля для фармацевтических целей; эликсиры (фармацевтические препараты); эфиры простые для фармацевтических целей; эфиры сложные для фармацевтических целей; эфиры сложные целлюлозные для фармацевтических целей; эфиры целлюлозные простые для фармацевтических целей; ююба (таблетки от кашля); яд крысиный; яды; яды бактериальные; ялапа.

(111) MGU 19803

(151) 27.07.2010

(181) 23.11.2019

(210) MGU 2009 1792

(220) 23.11.2009

(732) «ROTA PHARM» Mas'uliyati cheklangan jamiyati, UZ

Общество с ограниченной ответственностью «ROTA PHARM», UZ

(540)

## DIPRODERMA

(511)

5 Акарицидлар; аконитин; тиббий мақсадлар учун алколоидлар; альгицидлар; фармацевтика мақсадлари учун альдегидлар; олтиндан тиш амальгамалари; стоматология амальгамалари; ветеринария мақсадлари учун аминокислоталар; антибиотиклар; фармацевтика мақсадлари учун алюминий ацетати; фармацевтика мақсадлари учун ацетатлар; бактерицидлар; тиббий мақсадлар учун бальзамлар; гигиена бандажлари; боғ-

лаш бандажлари; биоцидлар; тиббий мақсадлар учун билакузуклар; ревматизмга қарши билакузуклар; фармацевтика мақсадлари учун бром; горчичниклар учун қоғоз; пашшага қарши ёпишқоқ қоғоз; куюга қарши махсус сингдирилган қоғоз; тиббий мақсадлар учун вазелин; вакциналар; кислород ванналари; асептик, антисептик пахта; гигроскопик пахта; тиббий мақсадлар учун пахта; тиббий мақсадлар учун пархез моддалар; тиббий мақсадлар учун контраст радиологик моддалар; микроорганизмлар учун озик моддалари; тиббий мақсадлар учун радиоактив моддалар; фармацевтика мақсадлари учун асосий нордон азотли висмут; тиббий мақсадлар учун лимонўтли сув; шифоли ванналар учун денгиз суви; тиббий мақсадлар учун минерал сувлар; термал сувлар; еб бўладиган ўсимликларнинг толалари (овқатга ишлатиш учун эмас); стоматология мақсадлари учун формаловчи мум; тиббий мақсадлар учун газлар; фармацевтика мақсадлари учун гваякол; гематоген; гемоглабин; гидрастин; гидрастинин; тиббий мақсадлар учун глицерин; глицерофосфатлар; тиббий мақсадлар учун глюкоза; фармацевтика мақсадлари учун газак ўт; тиббий мақсадлар учун гормонлар; фармацевтика мақсадлари учун хантал; горчичниклар; ванналар учун балчиклар; шифо балчиклари; тиббий мақсадлар учун гуммигут; тиббий мақсадлар учун гурьон-бальзам; дезодорантлар (шахсий фойдаланишга мўлжалланганларидан ташқари); тиббий мақсадлар учун диастаза; дигиталин; тиббий мақсадлар учун ем қўшимчалари; минерал озик-овқат қўшимчалари; фармацевтика мақсадлари учун хамиртурушлар; тиббий мақсадлар учун желатин; балиқ мойи; тиббий мақсадлар учун изотоплар; инсектицидлар; фармацевтика мақсадлари учун йод; фармацевтика мақсадлари учун йодидлар; фармацевтика мақсадлари учун ишқорий металлларнинг йодидлари; йодоформ; каломель; фармацевтика мақсадлари учун нордон виноли-нордон тош; фармацевтика мақсадлари учун виноли тош; тиббий мақсадлар учун камфора; дорилар учун капсулалар; фармацевтика мақсадлари учун капсулалар; фармацевтика мақсадлари учун карамелкалар; гемостатик қаламлар; сўгалларни даволаш учун қаламлар; каустик қаламлар; кардонил (паразитларга қарши восита); фармацевтика мақсадлари учун каустиклар; фармацевтика мақсадлари учун кашу; тиббий мақсадлар учун квассия; тиббий мақсадлар учун квебрахо; фармацевтика мақсадлари учун галл кислотаси; фармацевтика мақсадлари учун галл кислоталар; тиш протезлари учун елимлар; тиббий мақсадлар учун ёпишқоқ тасмалар; фармацевтика мақсадлари учун коллодий; оёқлар учун қадоқларга қарши халкалар;



ревматизмга қарши ҳалқалар; доривор конфетлар; тиббий мақсадлар учун ангустур пўслоғи; фармацевтика мақсадлари учун дарахтлар пўстлоқлари; кедр дарахти пўстлоғи (репеллент); тиббий мақсадлар учун кондураг пўстлоғи; кротон пўстлоғи; фармацевтика мақсадлари учун мангро дарахти пўстлоғи; фармацевтика мақсадлари учун миробалан пўстлоғи; тиббий мақсадлар учун хина дарахти пўстлоғи; доривор илдизлар; фармацевтика мақсадлари учун ровоч илдизлари; тиббий мақсадлар учун корпия; пархез ва фармацевтика мақсадлари учун крахмал; фармацевтика мақсадлари учун креозот; тиббий мақсадлар учун қон; тиббий ва ветеринария мақсадлари учун микроорганизмлар экинлари; кураре; тишлар учун локлар; фармацевтика мақсадлари учун лакричник; лактоза; лейкопластирлар; ич қотишига қарши дорилар; тиббий мақсадлар учун лецитин; ветеринария мақсадлари учун лосьонлар; итлар учун лосьонлар; фармацевтика мақсадлари учун люпулин; фармацевтика мақсадлари учун магнезия; малҳам дорилар; фармацевтика мақсадлари учун малҳам дорилар; офтобдан куйишга малҳам дорилар; симбли малҳам дорилар; фармацевтика мақсадлари учун, совуқ уришидан сақловчи малҳам дорилар; боғлаш учун докалар; сўна, бўкалардан химоя қилувчи малҳам дорилар; доривор мойлар; тиббий мақсадлар учун хантал мойи; тиббий мақсадлар учун камфора мойи; тиббий мақсадлар учун канақунжут мойи; фармацевтика мақсадлари учун терпентин мойи; тиббий мақсадлар учун шивит мойи; тишлар учун мастиклар; абразив стоматология материаллари; тиш қолиплари учун материаллар; тишларни пломбалаш учун материаллар; тиббий боғлаш материаллари; жарроҳлик боғлаш материаллари; медикаментлар; ветеринария мақсадлари учун медикаментлар; серотерапия учун медикаментлар; инсон учун медикаментлар; стоматология медикаментлари; ментол; микстуралар; тиббий мақсадлар учун молескин; оксилли сут; фармацевтика мақсадлари учун бодом сути; тиббий мақсадлар учун она асалари сути; фармацевтика мақсадлари учун сут ферментлари; тиббий мақсадлар учун ирланд мохи; болалар овқати учун ун; фармацевтика мақсадлари учун ун; фармацевтика мақсадлари учун зиғир уруғи уни; фармацевтика мақсадлари учун балиқ уни; ёпишқоқ пашшатутгичлар; фармацевтика мақсадлари учун ялпиз; аптека тўпламлари (портатив); тиббий мақсадлар учун пархез ичимликлар; тиббий мақсадлар учун солод сутидан ичимликлар; доривор дамламалар; йод настойкаси; фармацевтика мақсадлари учун эвкалипт настойкаси; тиббий мақсадлар учун настойкалар; оподельдок; фармацевтика

мақсадлари учун қайнатмалар; ҳайвонлар учун паразитларга қарши бўйинбоғлар; фармацевтика мақсадлари учун лакричали таёқчалар; олтингургуртли таёқчалар (дезинфекцияловчи воситалар); сийдик тута олмайдиганлар учун панталонлар; фармацевтика мақсадлари учун пектинлар; сийдик тута олмайдиганлар учун гигиеник йўргаклар; фармацевтика мақсадлари учун пепсинлар; фармацевтика мақсадлари учун пептонлар; тиббий мақсадлар учун водород пероксиди; фармацевтика мақсадлари учун ҳапдорилар; тиббий зулуклар; қон плазмаси; тиббий пластирлар; тиббий мақсадлар учун ишлатиладиган кўз боғичлари; иссиқ компресслар учун боғичлар; компресслар учун боғичлар; жарроҳлик елка боғичлари; қадоқ ёстикчалари; кўкракдан эмизганда фойдаланиладиган ёстикчалар; тиббий помадалар; дарахт қўнғизчаларидан кукунлар; пиретрум кукуни; аёллар гигиена прокладкалари учун белбоғлар; антидиуретик препаратлар; тиббий ва ветеринария мақсадлари учун бактериал препаратлар; тиббий ва ветеринария мақсадлари учун бактериологик препаратлар; тиббий мақсадлар учун балзамли препаратлар; тиббий мақсадлар учун оксилли препаратлар; ветеринария мақсадлари учун биологик препаратлар; тиббий мақсадлар учун биологик препаратлар; ветеринария препаратлари; фармацевтика мақсадлари учун висмут препаратлари; витаминли препаратлар; тиббий мақсадлар учун диагностика препаратлари; ванналар учун даволовчи препаратлар; геморройни даволаш учун препаратлар; суяк қадоқларини даволаш учун препаратлар; тиш чиқшини осонлаштирадиган препаратлар; куйган жойларга ишлов бериш учун препаратлар; тутатиш учун тиббий препаратлар; органотерапия учун препаратлар; ҳавони хушбўйлаш учун препаратлар; ҳавони тозалаш учун препаратлар; бронхларни кенгайтириш учун препаратлар; стериллаш учун препаратлар; тупроқни стериллаш учун препаратлар; қадоқларни кетказиш учун препаратлар; қазғоқни йўқотиш учун фармацевтик препаратлар; зарарли жонзотларни йўқотиш учун препаратлар; зарарли ўсимликларни йўқотиш учун препаратлар; уй замбуруғларини йўқотиш учун препаратлар; хашоратларнинг личинкаларини йўқотиш учун препаратлар; пашаларни йўқотиш учун препаратлар; сичконларни йўқотиш учун препаратлар; ер моллюскаларини йўқотиш учун препаратлар; паразитларни йўқотиш учун препаратлар; терини парваришлаш учун фармацевтик препаратлар; контакт линзаларини тозалаш учун препаратлар; фармацевтика мақсадлари учун оҳакли препаратлар; ванналар учун доривор препаратлар; соч ўстириш учун тиббий препаратлар; опиумли препаратлар; спораларга

қарши препаратлар; инсон ёки жониворлар учун микроэлементли препаратлар; сульфамидли доривор препаратлар; фармацевтика препаратлари; офтобдан куйишга қарши фармацевтика препаратлари; ветеринария мақсадлари учун ферментатив препаратлар; тиббий мақсадлар учун ферментатив препаратлар; кимёвий фармацевтика препаратлари; ветеринария мақсадлари учун кимёвий препаратлар; хомиладорлик диагностикаси учун кимёвий препаратлар; тиббий мақсадлар учун кимёвий препаратлар; қорақуя билан зарарланган ғалла ўсимликларига ишлов бериш учун кимёвий препаратлар; зарарланган узумга ишлов бериш учун кимёвий препаратлар; мильдюга қарши ишлов бериш учун кимёвий препаратлар; филлоксерага қарши ишлов бериш учун кимёвий препаратлар; фармацевтика мақсадлари учун кимёвий препаратлар; совуқ олганда қўлланадиган препаратлар; қуядан сақловчи препаратлар; кўз примочкалари; кўрғошинли малхам; электрокардиографик электродлар учун кимёвий ўтказгичлар; тиббий мақсадлар учун оксилли озиқ-овқат маҳсулотлари; болалар озиқ-овқат маҳсулотлари; тиббий мақсадлар учун пархез озиқ-овқат маҳсулотлари; тиббий мақсадлар учун қўлланадиган ғаллага ишлов бериш учун кўшимча маҳсулотлар; аёллар гигиеник прокладкалари; трусиклар учун гигиеник прокладкалар; тиббий мақсадлар учун радиий; фармацевтика мақсадлари учун хлоралнинг сувли эритмаси; лейкопластирларни олиш учун эритгичлар; вагинал эритмалар; контакт линзалари учун эритмалар; тиббий ёки ветеринария мақсадлари учун кимёвий реактивлар; тиббий мақсадлар учун резина; стоматология мақсадлари учун резина; тиббий мақсадлар учун сақич; репеллент (тутатиш); репеллентлар; итлар учун репеллентлар; гигиеник салфеткалар, ёстикчалар; доривор воситалар билан шимдирилган салфеткалар; тиббий мақсадлар учун сассапариль; тиббий мақсадлар учун шакар; астмага қарши йиғма чой; чекишли свечалар; тиббий свечалар; фармацевтика мақсадлари учун зиғир уруғи; тиббий мақсадлар учун тамакисиз сигареталар; тиббий мақсадлар учун сиккативлвр; фармацевтика мақсадлари учун сироплар; фармацевтика мақсадлари учун скипидар; соғаётганда ишлатиладиган суртма; ветеринария мақсадлари учун суртмалар; тиббий мақсадлар учун суртмалар; уйку дорилари; фармацевтика мақсадлари учун ичимлик содаси; маъданли сувлардан ванна учун тузлар; даволаш ванналари учун тузлар; тиббий мақсадлар учун тузлар; тиббий мақсадлар учун калий тузлари; тиббий мақсадлар учун натрий тузлари; хидланадиган тузлар; маъданли сувлар таркибига кирувчи тузлар; фармацевтика мақсадлари учун

солдод; сунъий уруғлантириш учун сперма; тиббий спирт; стоматология мақсадлари учун қимматбаҳо металллар қотишмалари; фармацевтика мақсадлари учун қорақосов; анестезияловчи воситалар; антисептик воситалар; оғриқ қолдирувчи воситалар; тиббий мақсадлар учун ёрдамчи воситалар; боғловчи воситалар; гижжага қарши воситалар; гигиеник мақсадлар учун дезинфекцияловчи воситалар; кимёвий хожатхоналар учун дезинфекцияловчи воситалар; тиббий мақсадлар учун қўлланадиган иштахани камайтирувчи воситалар; озиш учун тиббий воситалар; паразитларни йўқотиш учун воситалар; оғиз бўшлиғини парваришлаш учун тиббий воситалар; иссиқликни туширувчи воситалар; конни тозаловчи воситалар; ҳайвонлар учун ювиш воситалари; тиббий мақсадлар учун ювиш воситалари; мол учун ювиш воситалари; итлар учун ювиш воситалари; чипқонга қарши воситалар; бош оғриғига қарши воситалар; терлашга қарши воситалар; оёқ терлашига қарши воситалар; хомиладоликдан сақловчи кимёвий воситалар; паразитларга қарши воситалар; ич сурадиган воситалар; тетиклантирувчи воситалар (доривор препаратлар); асабларни мустаҳкамловчи воситалар; овқат ҳазм бўлишига ёрдам берувчи фармацевтик воситалар; бактериялар экинлари учун озиқлантирувчи муҳитлар; стероидлар; стрихнин; зардоблар; нашатир таблеткалари; аёллар учун гигиеник тампонлар; тузалиш учун тампонлар; фармацевтика мақсадлари учун тимол; жарроҳлик тўқималари; даволаш мақсадлари учун чекилувчи ўсимликлар; доривор ўсимликлар; транквилизаторлар; жарроҳлик трансплантатлари (тирик тўқималар); аёллар гигиеник трусиклари; фармацевтика мақсадлари учун ёғоч кўмир; тиббий мақсадлар учун укроп; тиш протезлари учун фарфор; фармацевтика мақсадлари учун феноллар; ветеринария мақсадлари учун ферментлар; тиббий мақсадлар учун ферментлар; фармацевтика мақсадлари учун ферментлар; фармацевтика мақсадлари учун формальдегид; фармацевтика мақсадлари учун фосфатлар; фунгицидлар; тиббий мақсадлар учун хинин; тиббий мақсадлар учун хинолин; диабетлар нони; хлороформ; фармацевтика мақсадлари учун олтингурут ранги; ҳайвонлар туёғи учун цемент; жарроҳлик ва ортопедия учун суяк цементи; тиш цементлари; тиббий мақсадлар учун ўтли чойлар; озиш учун тиббий чой; фармацевтика мақсадлари учун эвкалипт; тамаки экстрактлари (инсектицидлар); фармацевтика мақсадлари учун хмел экстрактлари; эликсирлар (фармацевтика препаратлари); фармацевтика мақсадлари учун оддий эфирлар; фармацевтика мақсадлари учун мураккаб эфирлар; фармацевтика мақсадлари

учун мураккаб целлюлозали эфирлар; фармацевтика мақсадлари учун оддий целлюлозали эфирлар; ююба (йўтал таблеткалари); каламуш захари; захарлар; бактериал захарлар; ялапа.

5 Акарициды; аконитин; алкалоиды для медицинских целей; альгициды; альдегиды для фармацевтических целей; амальгамы зубные из золота; амальгамы стоматологические; аминокислоты для ветеринарных целей; аминокислоты для медицинских целей; антибиотики; ацетат алюминия для фармацевтических целей; ацетаты для фармацевтических целей; бактерициды; бальзамы для медицинских целей; бандажи гигиенические; бандажи перевязочные; биоциды; браслеты для медицинских целей; браслеты противоревматические; бром для фармацевтических целей; бумага для горчичников; бумага клейкая от мух; бумага с особой пропиткой от моли; вазелин для медицинских целей; вакцины; ванны кислородные; вата асептическая, антисептическая; вата гигроскопическая; вата для медицинских целей; вещества диетические для медицинских целей; вещества контрастные радиологические для медицинских целей; вещества питательные для микроорганизмов; вещества радиоактивные для медицинских целей; висмут азотнокислый основной для фармацевтических целей; вода Melissa для фармацевтических целей; вода морская для лечебных ванн; воды минеральные для медицинских целей; воды термальные; волокна съедобных растений (не для употребления в пищу); воск формовочный для стоматологических целей; газы для медицинских целей; гваякол для фармацевтических целей; гематоген; гемоглобин; гидрастин; гидрастинин; глицерин для медицинских целей; глицерофосфаты; глюкоза для медицинских целей; горечавка для фармацевтических целей; гормоны для медицинских целей; горчица для фармацевтических целей; горчичники; грязи для ванн; грязи лечебные; гуммигут для медицинских целей; гурьюн-бальзам для медицинских целей; дезодоранты (за исключением предназначенных для личного пользования); диастаза для медицинских целей; дигиталин; добавки кормовые для медицинских целей; добавки минеральные пищевые; добавки пищевые для медицинских целей; дрожжи для фармацевтических целей; желатин для медицинских целей; жир рыбий; изотопы для медицинских целей; инсектициды; йод для фармацевтических целей; йодиды для фармацевтических целей; йодиды щелочных металлов для фармацевтических целей; йодоформ; каломель; камень виннокислый кислый для фар-

мацевтических целей; камень винный для фармацевтических целей; камфора для медицинских целей; капсулы для лекарств; капсулы для фармацевтических целей; карамельки для медицинских целей; карандаши гемостатические; карандаши для лечения бородавок; карандаши каустические; кардонил (противопаразитарное средство); каустики для фармацевтических целей; кашу для фармацевтических целей; квассия для медицинских целей; квебрахо для медицинских целей; кислота галловая для фармацевтических целей; кислоты для фармацевтических целей; клеи для зубных протезов; клейкие ленты для медицинских целей; коллодий для фармацевтических целей; кольца противомозольные для ног; кольца противоревматические; конфеты лекарственные; кора ангустура для медицинских целей; кора деревьев для фармацевтических целей; кора кедрового дерева (репеллент); кора кондуроговая для медицинских целей; кора кротонная; кора мангрового дерева для фармацевтических целей; кора миробалана для фармацевтических целей; кора хинного дерева для медицинских целей; корни лекарственные; корни ревеня для фармацевтических целей; корпия для медицинских целей; крахмал для диетических или фармацевтических целей; креозот для фармацевтических целей; кровь для медицинских целей; культуры микроорганизмов для медицинских или ветеринарных целей; кураре; лаки для зубов; лакричник для фармацевтических целей; лактоза; лейкопластыри; лекарства от запоров; лецитин для медицинских целей; лосьоны для ветеринарных целей; лосьоны для собак; лосьоны для фармацевтических целей; люпулин для фармацевтических целей; магнезия для фармацевтических целей; мази; мази для фармацевтических целей; мази от солнечных ожогов; мази ртутные; мази, предохраняющие от обморожения, для фармацевтических целей; марля для перевязок; масла для защиты от слепней, оводов; масла лекарственные; масло горчичное для медицинских целей; масло камфорное для медицинских целей; масло касторовое для медицинских целей; масло терпентинное для фармацевтических целей; масло укропное для медицинских целей; мастики для зубов; материалы абразивные стоматологические; материалы для зубных слепков; материалы для пломбирования зубов; материалы перевязочные медицинские; материалы хирургические перевязочные; медикаменты; медикаменты для ветеринарных целей; медикаменты для серотерапии; медикаменты для человека; медикаменты стоматологические; ментол; микстуры; молескин для медицинских целей; молоко белковое; молоко миндальное для

фармацевтических целей; молочко пчелиное маточное для медицинских целей; молочные ферменты для фармацевтических целей; мох ирландский для медицинских целей; мука для детского питания; мука для фармацевтических целей; мука из льняного семени для фармацевтических целей; мука рыбная для фармацевтических целей; мухоловки клейкие; мята для фармацевтических целей; наборы аптекарские (портативные); напитки диетические для медицинских целей; напитки из солодового молока для медицинских целей; настои лекарственные; настойка йода; настойка эвкалипта для фармацевтических целей; настойки для медицинских целей; оподельдок; отвары для фармацевтических целей; ошейники противопаразитарные для животных; палочки лакричные для фармацевтических целей; палочки серные (дезинфицирующие средства); панталоны гигиенические для страдающих недержанием; пектины для фармацевтических целей; пленки гигиенические для страдающих недержанием; пепсины для фармацевтических целей; пептоны для фармацевтических целей; пероксид водорода для медицинских целей; пилюли для фармацевтических целей; пиявки медицинские; плазма крови; пластыри медицинские; повязки глазные, используемые в медицинских целях; повязки для горячих компрессов; повязки для компрессов; повязки наплечные хирургические; подушечки мозольные; подушечки, используемые при кормлении грудью; помады медицинские; порошок из шпанских мушек; порошок пиретрума; пояса для гигиенических женских прокладок; препараты антидиуретические; препараты бактериальные для медицинских и ветеринарных целей; препараты бактериологические для медицинских или ветеринарных целей; препараты бальзамические для медицинских целей; препараты белковые для медицинских целей; препараты биологические для ветеринарных целей; препараты биологические для медицинских целей; препараты ветеринарные; препараты висмута для фармацевтических целей; препараты витаминные; препараты диагностические для медицинских целей; препараты для ванн лечебные; препараты для лечения геморроя; препараты для лечения костных мозолей; препараты для облегчения прорезывания зубов; препараты для обработки ожогов; препараты для окулирования медицинские; препараты для органотерапии; препараты для освежения воздуха; препараты для очистки воздуха; препараты для расширения бронхов; препараты для стерилизации; препараты для стерилизации почвы; препараты для удаления мозолей; препараты для удаления перхоти фармацевтические; пре-

параты для уничтожения вредных животных; препараты для уничтожения вредных растений; препараты для уничтожения домашних грибов; препараты для уничтожения личинок насекомых; препараты для уничтожения мух; препараты для уничтожения мышей; препараты для уничтожения наземных моллюсков; препараты для уничтожения паразитов; препараты для ухода за кожей фармацевтические; препараты для чистки контактных линз; препараты известковые для фармацевтических целей; препараты лекарственные для ванн; препараты медицинские для выращивания волос; препараты опиумные; препараты противоспоровые; препараты с микроэлементами для человека или животных; препараты сульфамидные лекарственные; препараты фармацевтические; препараты фармацевтические от солнечных ожогов; препараты ферментативные для ветеринарных целей; препараты ферментативные для медицинских целей; препараты химико-фармацевтические; препараты химические для ветеринарных целей; препараты химические для диагностики беременности; препараты химические для медицинских целей; препараты химические для обработки злаков, пораженных головней; препараты химические для обработки пораженного винограда; препараты химические для обработки против милдью; препараты химические для обработки против филлоксеры; препараты химические для фармацевтических целей; препараты, используемые при обморожении; препараты, предохраняющие от моли; примочки глазные; примочки свинцовые; проводники химические для электрокардиографических электродов; продукты белковые пищевые для медицинских целей; продукты детского питания; продукты диетические пищевые для медицинских целей; продукты обработки хлебных злаков, побочные, используемые для медицинских целей; прокладки гигиенические женские; прокладки для трусов гигиенические; радиий для медицинских целей; раствор хлораля водный для фармацевтических целей; растворители для удаления лейкопластырей; растворы вагинальные; растворы для контактных линз; реактивы химические для медицинских или ветеринарных целей; резина для медицинских целей; резина для стоматологических целей; резинка жевательная для медицинских целей; репеллент (окуливание); репелленты; репелленты для собак; салфетки, подушечки гигиенические; салфетки, пропитанные лекарственными средствами; сассапариль для медицинских целей; сахар для медицинских целей; сбор чайный противоастматический; свечи курительные; свечи медицинские; семя льняное для фармацев-

тических целей; сигареты, не содержащие табак, для медицинских целей; сиккативы для медицинских целей; сиропы для фармацевтических целей; скипидар для фармацевтических целей; смазка используемая при доении; смазки для ветеринарных целей; смазки для медицинских целей; снотворные; сода питьевая для фармацевтических целей; соли для ванн из минеральных вод; соли для лечебных ванн; соли для медицинских целей; соли калия для медицинских целей; соли натрия для медицинских целей; соли нюхательные; соли, входящие в состав минеральных вод; солод для фармацевтических целей; сперма для искусственного оплодотворения; спирт медицинский; сплавы благородных металлов для стоматологических целей; спорынья для фармацевтических целей; средства анестезирующие; средства антисептические; средства болеутоляющие; средства вспомогательные для медицинских целей; средства вяжущие; средства глистогонные; средства дезинфицирующие для гигиенических целей; средства дезинфицирующие для химических туалетов; средства для подавления аппетита, используемые в медицинских целях; средства для похудения медицинские; средства для уничтожения паразитов; средства для ухода за полостью рта медицинские; средства жаропонижающие; средства кровоочистительные; средства моющие для животных; средства моющие для медицинских целей; средства моющие для скота; средства моющие для собак; средства нарывные; средства от головной боли; средства против потения; средства против потения ног; средства противозачаточные химические; средства противопаразитарные; средства слабительные; средства тонизирующие (лекарственные препараты); средства укрепляющие нервы; средства, способствующие пищеварению, фармацевтические; среды питательные для культур бактерий; стероиды; стрихнин; сыворотки; таблетки нашатыря; тампоны гигиенические для женщин; тампоны для заживления; тимол для фармацевтических целей; ткани хирургические; травы курительные для лечебных целей; травы лекарственные; транквилизаторы; трансплантаты хирургические (живые ткани); трусы гигиенические женские; уголь древесный для фармацевтических целей; укроп для медицинских целей; фарфор для зубных протезов; фенолы для фармацевтических целей; ферменты для ветеринарных целей; ферменты для медицинских целей; ферменты для фармацевтических целей; формальдегид для фармацевтических целей; фосфаты для фармацевтических целей; фунгициды; хинин для медицинских целей; хинолин для медицинских целей; хлеб диабетический;

хлороформ; цвет серный для фармацевтических целей; цемент для копыт животных; цемент костный для хирургии и ортопедии; цементы зубные; чаи травяные для медицинских целей; чай для похудения медицинский; эвкалипт для фармацевтических целей; экстракты табака (инсектициды); экстракты хмеля для фармацевтических целей; эликсиры (фармацевтические препараты); эфиры простые для фармацевтических целей; эфиры сложные для фармацевтических целей; эфиры сложные целлюлозные для фармацевтических целей; эфиры целлюлозные простые для фармацевтических целей; ююба (таблетки от кашля); яд крысиный; яды; яды бактериальные; ялапа.

(111) MGU 19804

(151) 28.07.2010

(181) 22.09.2019

(210) MGU 2009 1408

(220) 22.09.2009

(732) «PHARMACY HOUSE» mas'uliyati cheklangan jamiyati, UZ

Общество с ограниченной ответственностью «PHARMACY HOUSE», UZ

(540)

Рангли иловага қаранг.

Смотри цветное приложение.

(591) Яшил, ок.

Зеленый, белый.

(511)

5 Акарицидлар; аконитин; тиббий мақсадлар учун алколоидлар; альгицидлар; фармацевтика мақсадлари учун альдегидлар; олтиндан тиш амальгамалари; стоматология амальгамалари; ветеринария мақсадлари учун аминокислоталар; антибиотиклар; фармацевтика мақсадлари учун алюминий ацетати; фармацевтика мақсадлари учун ацетатлар; бактерицидлар; тиббий мақсадлар учун бальзамлар; гигиена бандажлари; боғлаш бандажлари; биоцидлар; тиббий мақсадлар учун билакузуклар; ревматизмга қарши билакузуклар; фармацевтика мақсадлари учун бром; горчичниклар учун қоғоз; пашшага қарши ёпишқоқ қоғоз; куяга қарши махсус сингдирилган қоғоз; тиббий мақсадлар учун вазелин; вакциналар; кислород ванналари; асептик, антисептик пахта; гигроскопик пахта; тиббий мақсадлар учун пахта; тиббий мақсадлар учун пархез моддалар; тиббий мақсадлар учун контраст радиологик моддалар; микроорганизмлар учун озик моддалари; тиббий мақсадлар учун радиоактив моддалар; фармацевтика мақсадлари учун асосий нордон азотли висмут; тиббий мақсадлар учун лимонўтли сув; шифоли ванналар учун денгиз

суви; тиббий мақсадлар учун минерал сувлар; термал сувлар; еб бўладиган ўсимликларнинг толалари (овқатга ишлатиш учун эмас); стоматология мақсадлари учун формаловчи мум; тиббий мақсадлар учун газлар; фармацевтика мақсадлари учун гваякол; гематоген; гемоглабин; гидрастин; гидрастинин; тиббий мақсадлар учун глицерин; глицерофосфатлар; тиббий мақсадлар учун глюкоза; фармацевтика мақсадлари учун газак ўт; тиббий мақсадлар учун гормонлар; фармацевтика мақсадлари учун хантал; горчичниклар; ванналар учун балчиқлар; шифо балчиқлари; тиббий мақсадлар учун гуммигут; тиббий мақсадлар учун гурьюн-бальзам; дезодорантлар (шахсий фойдаланишга мўлжалланганларидан ташқари); тиббий мақсадлар учун диастаза; дигиталин; тиббий мақсадлар учун ем қўшимчалари; минерал озик-овқат қўшимчалари; фармацевтика мақсадлари учун хамиртурушлар; тиббий мақсадлар учун желатин; балиқ мойи; тиббий мақсадлар учун изотоплар; инсектицидлар; фармацевтика мақсадлари учун йод; фармацевтика мақсадлари учун йодидлар; фармацевтика мақсадлари учун ишқорий металлларнинг йодидлари; йодоформ; каломель; фармацевтика мақсадлари учун нордон виноли-нордон тош; фармацевтика мақсадлари учун виноли тош; тиббий мақсадлар учун камфора; дорилар учун капсулалар; фармацевтика мақсадлари учун капсулалар; фармацевтика мақсадлари учун карамелкалар; гемостатик қаламлар; сўгалларни даволаш учун қаламлар; каустик қаламлар; кардонил (паразитларга қарши восита); фармацевтика мақсадлари учун каустиклар; фармацевтика мақсадлари учун кашу; тиббий мақсадлар учун квассия; тиббий мақсадлар учун квебрахо; фармацевтика мақсадлари учун галл кислотаси; фармацевтика мақсадлари учун кислоталар; тиш протезлари учун елимлар; тиббий мақсадлар учун ёпишқоқ тасмалар; фармацевтика мақсадлари учун коллодий; оёқлар учун қадоқларга қарши ҳалқалар; ревматизмга қарши ҳалқалар; доривор конфетлар; тиббий мақсадлар учун ангустур пўслоғи; фармацевтика мақсадлари учун дарахтлар пўстлоқлари; кедр дарахти пўстлоғи (репеллент); тиббий мақсадлар учун кондураг пўстлоғи; кротон пўстлоғи; фармацевтика мақсадлари учун мангро дарахти пўстлоғи; фармацевтика мақсадлари учун миробалан пўстлоғи; тиббий мақсадлар учун хина дарахти пўстлоғи; доривор илдизлар; фармацевтика мақсадлари учун ровоч илдизлари; тиббий мақсадлар учун корпия; пархез ва фармацевтика мақсадлари учун крахмал; фармацевтика мақсадлари учун креозот; тиббий мақсадлар учун қон; тиббий ва ветеринария мақсадлари учун микроорганизмлар экинлари;

кураре; тишлар учун локлар; фармацевтика мақсадлари учун лакричник; лактоза; лейкопластирлар; ич қотишига қарши дорилар; тиббий мақсадлар учун лецитин; ветеринария мақсадлари учун лосьонлар; итлар учун лосьонлар; фармацевтика мақсадлари учун люпулин; фармацевтика мақсадлари учун магнезия; малҳам дорилар; фармацевтика мақсадлари учун малҳам дорилар; офтобдан куйишга малҳам дорилар; симбли малҳам дорилар; фармацевтика мақсадлари учун, совуқ уришидан сақловчи малҳам дорилар; боғлаш учун докалар; сўна, бўкалардан химоя қилувчи малҳам дорилар; доривор мойлар; тиббий мақсадлар учун хантал мойи; тиббий мақсадлар учун камфора мойи; тиббий мақсадлар учун канақунжут мойи; фармацевтика мақсадлари учун терпентин мойи; тиббий мақсадлар учун шивит мойи; тишлар учун мастиклар; абразив стоматология материаллари; тиш қолиплари учун материаллар; тишларни пломбалаш учун материаллар; тиббий боғлаш материаллари; жарроҳлик боғлаш материаллари; медикаментлар; ветеринария мақсадлари учун медикаментлар; серотерапия учун медикаментлар; инсон учун медикаментлар; стоматология медикаментлари; ментол; микстуралар; тиббий мақсадлар учун молескин; оксилли сут; фармацевтика мақсадлари учун бодом сути; тиббий мақсадлар учун она асалари сути; фармацевтика мақсадлари учун сут ферментлари; тиббий мақсадлар учун ирланд мохи; болалар овқати учун ун; фармацевтика мақсадлари учун ун; фармацевтика мақсадлари учун зиғир уруғи уни; фармацевтика мақсадлари учун балиқ уни; ёпишқоқ пашшатутгичлар; фармацевтика мақсадлари учун ялпиз; аптека тўпламлари (портатив); тиббий мақсадлар учун пархез ичимликлар; тиббий мақсадлар учун солод сутидан ичимликлар; доривор дамламалар; йод настойкаси; фармацевтика мақсадлари учун эвкалипт настойкаси; тиббий мақсадлар учун настойкалар; оподельдок; фармацевтика мақсадлари учун қайнатмалар; хайвонлар учун паразитларга қарши бўйинбоғлар; фармацевтика мақсадлари учун лакрицали таёқчалар; олтингургуртли таёқчалар (дезинфекцияловчи воситалар); сийдик тута олмайдиганлар учун панталонлар; фармацевтика мақсадлари учун пектинлар; сийдик тута олмайдиганлар учун гигиеник йўргаклар; фармацевтика мақсадлари учун пепсинлар; фармацевтика мақсадлари учун пептонлар; тиббий мақсадлар учун водород пероксиди; фармацевтика мақсадлари учун ҳапдорилар; тиббий зулуклар; қон плазмаси; тиббий пластирлар; тиббий мақсадлар учун ишлатиладиган кўз боғичлари; иссиқ компресслар учун боғичлар; компресслар учун боғичлар; жарроҳлик елка боғич-

лари; қадок ёстикчалари; кўкракдан эмизганда фойдаланиладиган ёстикчалар; тиббий помадалар; дарахт кўнғизчаларидан кукунлар; пиретрум кукуни; аёллар гигиена прокладкалари учун белбоғлар; антидиуретик препаратлар; тиббий ва ветеринария мақсадлари учун бактериал препаратлар; тиббий ва ветеринария мақсадлари учун бактериологик препаратлар; тиббий мақсадлар учун балзамли препаратлар; тиббий мақсадлар учун оксилли препаратлар; ветеринария мақсадлари учун биологик препаратлар; тиббий мақсадлар учун биологик препаратлар; ветеринария препаратлари; фармацевтика мақсадлари учун висмут препаратлари; витаминли препаратлар; тиббий мақсадлар учун диагностика препаратлари; ванналар учун даволовчи препаратлар; геморройни даволаш учун препаратлар; суяк қадокларини даволаш учун препаратлар; тиш чиқинни осонлаштирадиган препаратлар; куйган жойларга ишлов бериш учун препаратлар; тутатиш учун тиббий препаратлар; органотерапия учун препаратлар; ҳавони хушбўйлаш учун препаратлар; ҳавони тозалаш учун препаратлар; бронхларни кенгайтириш учун препаратлар; стериллаш учун препаратлар; тупрокни стериллаш учун препаратлар; қадокларни кетказиш учун препаратлар; қазғокни йўқотиш учун фармацевтик препаратлар; зарарли жонзотларни йўқотиш учун препаратлар; зарарли ўсимликларни йўқотиш учун препаратлар; уй замбуруғларини йўқотиш учун препаратлар; хашоратларнинг личинкаларини йўқотиш учун препаратлар; пашаларни йўқотиш учун препаратлар; сичқонларни йўқотиш учун препаратлар; ер моллюскаларини йўқотиш учун препаратлар; паразитларни йўқотиш учун препаратлар; терини парваришлаш учун фармацевтик препаратлар; контакт линзаларини тозалаш учун препаратлар; фармацевтика мақсадлари учун оҳакли препаратлар; ванналар учун доривор препаратлар; соч ўстириш учун тиббий препаратлар; опиумли препаратлар; спораларга қарши препаратлар; инсон ёки жониворлар учун микроэлементли препаратлар; сульфамидли доривор препаратлар; фармацевтика препаратлари; офтобдан куйишга қарши фармацевтика препаратлари; ветеринария мақсадлари учун ферментатив препаратлар; тиббий мақсадлар учун ферментатив препаратлар; кимёвий фармацевтика препаратлари; ветеринария мақсадлари учун кимёвий препаратлар; хомиладорлик диагностикаси учун кимёвий препаратлар; тиббий мақсадлар учун кимёвий препаратлар; қорақуя билан зарарланган ғалла ўсимликларига ишлов бериш учун кимёвий препаратлар; зарарланган узумга ишлов бериш учун кимёвий препаратлар; мильдюга қарши ишлов бериш учун кимёвий

препаратлар; филлоксегага қарши ишлов бериш учун кимёвий препаратлар; фармацевтика мақсадлари учун кимёвий препаратлар; совуқ оғанда қўлланадиган препаратлар; қуядан сақловчи препаратлар; кўз примочкалари; кўрғошинли малҳам; электрокардиографик электродлар учун кимёвий ўтказгичлар; тиббий мақсадлар учун оксилли озиқ-овқат маҳсулотлари; болалар озиқ-овқат маҳсулотлари; тиббий мақсадлар учун пархез озиқ-овқат маҳсулотлари; тиббий мақсадлар учун қўлланадиган ғаллага ишлов бериш учун кўшимча маҳсулотлар; аёллар гигиеник прокладкалари; трусиклар учун гигиеник прокладкалар; тиббий мақсадлар учун радиий; фармацевтика мақсадлари учун хлоралнинг сувли эритмаси; лейкопластирларни олиш учун эритгичлар; вагинал эритмалар; контакт линзалари учун эритмалар; тиббий ёки ветеринария мақсадлари учун кимёвий реактивлар; тиббий мақсадлар учун резина; стоматология мақсадлари учун резина; тиббий мақсадлар учун сақич; репеллент (тутатиш); репеллентлар; итлар учун репеллентлар; гигиеник салфеткалар, ёстикчалар; доривор воситалар билан шимдирилган салфеткалар; тиббий мақсадлар учун сассапариль; тиббий мақсадлар учун шакар; астмага қарши йиғма чой; чекишли свечалар; тиббий свечалар; фармацевтика мақсадлари учун зиғир уруғи; тиббий мақсадлар учун тамакисиз сигареталар; тиббий мақсадлар учун сиккативлвр; фармацевтика мақсадлари учун сироплар; фармацевтика мақсадлари учун скипидар; соғаётганда ишлатиладиган суртма; ветеринария мақсадлари учун суртмалар; тиббий мақсадлар учун суртмалар; уйку дорилари; фармацевтика мақсадлари учун ичимлик содаси; маъданли сувлардан ванна учун тузлар; даволаш ванналари учун тузлар; тиббий мақсадлар учун тузлар; тиббий мақсадлар учун калий тузлари; тиббий мақсадлар учун натрий тузлари; ҳидланадиган тузлар; маъданли сувлар таркибига кирувчи тузлар; фармацевтика мақсадлари учун солод; сунъий уруғлантириш учун сперма; тиббий спирт; стоматология мақсадлари учун қимматбаҳо металллар қотишмалари; фармацевтика мақсадлари учун қоракосов; анестезияловчи воситалар; антисептик воситалар; оғриқ қолдирувчи воситалар; тиббий мақсадлар учун ёрдамчи воситалар; боғловчи воситалар; гижжага қарши воситалар; гигиеник мақсадлар учун дезинфекцияловчи воситалар; кимёвий хожатхоналар учун дезинфекцияловчи воситалар; тиббий мақсадлар учун қўлланадиган иштаҳани камайтирувчи воситалар; озиш учун тиббий воситалар; паразитларни йўқотиш учун воситалар; оғиз бўшлиғини парваришлаш учун тиббий воситалар; иссиқликни туширувчи воситалар; қонни

тозаловчи воситалар; хайвонлар учун ювиш воситалари; тиббий мақсадлар учун ювиш воситалари; мол учун ювиш воситалари; итлар учун ювиш воситалари; чипқонга қарши воситалар; бош оғриғига қарши воситалар; терлашга қарши воситалар; оёқ терлашига қарши воситалар; хомиладоликдан сақловчи кимёвий воситалар; паразитларга қарши воситалар; ич сурадиган воситалар; тетиклантирувчи воситалар (доривор препаратлар); асабларни мустаҳкамловчи воситалар; овқат ҳазм бўлишига ёрдам берувчи фармацевтик воситалар; бактериялар экинлари учун озиклантирувчи муҳитлар; стероидлар; стрихнин; зардоблар; нашатир таблеткалари; аёллар учун гигиеник тампонлар; тузалиш учун тампонлар; фармацевтика мақсадлари учун тимол; жарроҳлик тўқималари; даволаш мақсадлари учун чекилувчи ўсимликлар; доривор ўсимликлар; транквилизаторлар; жарроҳлик трансплантатлари (тирик тўқималар); аёллар гигиеник трусиқлари; фармацевтика мақсадлари учун ёғоч кўмир; тиббий мақсадлар учун укроп; тиш протезлари учун фарфор; фармацевтика мақсадлари учун феноллар; ветеринария мақсадлари учун ферментлар; тиббий мақсадлар учун ферментлар; фармацевтика мақсадлари учун ферментлар; фармацевтика мақсадлари учун формальдегид; фармацевтика мақсадлари учун фосфатлар; фунгицидлар; тиббий мақсадлар учун хинин; тиббий мақсадлар учун хинолин; диабетлар нони; хлороформ; фармацевтика мақсадлари учун олтингургурт ранги; хайвонлар туёғи учун цемент; жарроҳлик ва ортопедия учун суяк цементи; тиш цементлари; тиббий мақсадлар учун ўтли чойлар; озиш учун тиббий чой; фармацевтика мақсадлари учун эвкалипт; тамаки экстрактлари (инсектицидлар); фармацевтика мақсадлари учун хмел экстрактлари; эликсирлар (фармацевтика препаратлари); фармацевтика мақсадлари учун оддий эфирлар; фармацевтика мақсадлари учун мураккаб эфирлар; фармацевтика мақсадлари учун мураккаб целлюлозали эфирлар; фармацевтика мақсадлари учун оддий целлюлозали эфирлар; ююба (йўтал таблеткалари); каламуш захари; захарлар; бактериал захарлар; ялапа.

44 Фармацевтика масалалари бўйича маслаҳатлар; фармацевтлар хизматлари (рецептлар бўйича дорилар тайёрлаш).

5 Акарициды; аконитин; алкалоиды для медицинских целей; альгициды; альдегиды для фармацевтических целей; амальгамы зубные из золота; амальгамы стоматологические; аминокислоты для ветеринарных целей; аминокислоты для медицинских целей; антибиотики; ацетат

алюминия для фармацевтических целей; ацетаты для фармацевтических целей; бактерициды; бальзамы для медицинских целей; бандажи гигиенические; бандажи перевязочные; биоциды; браслеты для медицинских целей; браслеты противоревматические; бром для фармацевтических целей; бумага для горчичников; бумага клейкая от мух; бумага с особой пропиткой от моли; вазелин для медицинских целей; вакцины; ванны кислородные; вата асептическая, антисептическая; вата гигроскопическая; вата для медицинских целей; вещества диетические для медицинских целей; вещества контрастные радиологические для медицинских целей; вещества питательные для микроорганизмов; вещества радиоактивные для медицинских целей; висмут азотнокислый основной для фармацевтических целей; вода Melissa для фармацевтических целей; вода морская для лечебных ванн; воды минеральные для медицинских целей; воды термальные; волокна съедобных растений (не для употребления в пищу); воск формовочный для стоматологических целей; газы для медицинских целей; гваякол для фармацевтических целей; гематоген; гемоглобин; гидрастин; гидрастинин; глицерин для медицинских целей; глицерофосфаты; глюкоза для медицинских целей; горечавка для фармацевтических целей; гормоны для медицинских целей; горчица для фармацевтических целей; горчичники; грязи для ванн; грязи лечебные; гуммигут для медицинских целей; гурьон-бальзам для медицинских целей; дезодоранты (за исключением предназначенных для личного пользования); диастаза для медицинских целей; дигиталин; добавки кормовые для медицинских целей; добавки минеральные пищевые; добавки пищевые для медицинских целей; дрожжи для фармацевтических целей; желатин для медицинских целей; жир рыбий; изотопы для медицинских целей; инсектициды; йод для фармацевтических целей; йодиды для фармацевтических целей; йодиды щелочных металлов для фармацевтических целей; йодоформ; каломель; камень виннокислый кислый для фармацевтических целей; камень винный для фармацевтических целей; камфора для медицинских целей; капсулы для лекарств; капсулы для фармацевтических целей; карамельки для медицинских целей; карандаши гемостатические; карандаши для лечения бородавок; карандаши каустические; кардонил (противопаразитарное средство); каустики для фармацевтических целей; кашу для фармацевтических целей; квасция для медицинских целей; квебрахо для медицинских целей; кислота галловая для фармацевтических целей; кислоты для фармацевтических



целей; клеи для зубных протезов; клейкие ленты для медицинских целей; коллодий для фармацевтических целей; кольца противомозольные для ног; кольца противоревматические; конфеты лекарственные; кора ангустура для медицинских целей; кора деревьев для фармацевтических целей; кора кедрового дерева (репеллент); кора кондураговая для медицинских целей; кора кротонная; кора мангрового дерева для фармацевтических целей; кора миробалана для фармацевтических целей; кора хинного дерева для медицинских целей; корни лекарственные; корни ревеня для фармацевтических целей; корпия для медицинских целей; крахмал для диетических или фармацевтических целей; креозот для фармацевтических целей; кровь для медицинских целей; культуры микроорганизмов для медицинских или ветеринарных целей; кураре; лаки для зубов; лакричник для фармацевтических целей; лактоза; лейкопластыри; лекарства от запоров; лецитин для медицинских целей; лосьоны для ветеринарных целей; лосьоны для собак; лосьоны для фармацевтических целей; люпулин для фармацевтических целей; магнезия для фармацевтических целей; мази; мази для фармацевтических целей; мази от солнечных ожогов; мази ртутные; мази, предохраняющие от обморожения, для фармацевтических целей; марля для перевязок; масла для защиты от слепней, оводов; масла лекарственные; масло горчичное для медицинских целей; масло камфорное для медицинских целей; масло касторовое для медицинских целей; масло терпентинное для фармацевтических целей; масло укропное для медицинских целей; мастики для зубов; материалы абразивные стоматологические; материалы для зубных слепков; материалы для пломбирования зубов; материалы перевязочные медицинские; материалы хирургические перевязочные; медикаменты; медикаменты для ветеринарных целей; медикаменты для серотерапии; медикаменты для человека; медикаменты стоматологические; ментол; микстуры; молескин для медицинских целей; молоко белковое; молоко миндальное для фармацевтических целей; молочко пчелиное маточное для медицинских целей; молочные ферменты для фармацевтических целей; мох ирландский для медицинских целей; мука для детского питания; мука для фармацевтических целей; мука из льняного семени для фармацевтических целей; мука рыбная для фармацевтических целей; мухоловки клейкие; мята для фармацевтических целей; наборы аптекарские (портативные); напитки диетические для медицинских целей; напитки из солодового молока для медицинских целей; настои лекарственные; нас-

тойка йода; настойка эвкалипта для фармацевтических целей; настойки для медицинских целей; оподельдок; отвары для фармацевтических целей; ошейники противопаразитарные для животных; палочки лакричные для фармацевтических целей; палочки серные (дезинфицирующие средства); панталоны гигиенические для страдающих недержанием; пектины для фармацевтических целей; пленки гигиенические для страдающих недержанием; пепсины для фармацевтических целей; пептоны для фармацевтических целей; пероксид водорода для медицинских целей; пилюли для фармацевтических целей; пиявки медицинские; плазма крови; пластыри медицинские; повязки глазные, используемые в медицинских целях; повязки для горячих компрессов; повязки для компрессов; повязки наплечные хирургические; подушечки мозольные; подушечки, используемые при кормлении грудью; помады медицинские; порошок из шпанских мушек; порошок пиретрума; пояса для гигиенических женских прокладок; препараты антидиуретические; препараты бактериальные для медицинских и ветеринарных целей; препараты бактериологические для медицинских или ветеринарных целей; препараты бальзамические для медицинских целей; препараты белковые для медицинских целей; препараты биологические для ветеринарных целей; препараты биологические для медицинских целей; препараты ветеринарные; препараты висмута для фармацевтических целей; препараты витаминные; препараты диагностические для медицинских целей; препараты для ванн лечебные; препараты для лечения геморроя; препараты для лечения костных мозолей; препараты для облегчения прорезывания зубов; препараты для обработки ожогов; препараты для окулирования медицинские; препараты для органотерапии; препараты для освежения воздуха; препараты для очистки воздуха; препараты для расширения бронхов; препараты для стерилизации; препараты для стерилизации почвы; препараты для удаления мозолей; препараты для удаления перхоти фармацевтические; препараты для уничтожения вредных животных; препараты для уничтожения вредных растений; препараты для уничтожения домашних грибов; препараты для уничтожения личинок насекомых; препараты для уничтожения мух; препараты для уничтожения мышей; препараты для уничтожения наземных моллюсков; препараты для уничтожения паразитов; препараты для ухода за кожей фармацевтические; препараты для чистки контактных линз; препараты известковые для фармацевтических целей; препараты лекарственные для ванн; препараты медицин-

ские для выращивания волос; препараты опиумные; препараты противоспоровые; препараты с микроэлементами для человека или животных; препараты сульфамидные лекарственные; препараты фармацевтические; препараты фармацевтические от солнечных ожогов; препараты ферментативные для ветеринарных целей; препараты ферментативные для медицинских целей; препараты химико-фармацевтические; препараты химические для ветеринарных целей; препараты химические для диагностики беременности; препараты химические для медицинских целей; препараты химические для обработки злаков, пораженных головней; препараты химические для обработки пораженного винограда; препараты химические для обработки против милдью; препараты химические для обработки против филлоксеры; препараты химические для фармацевтических целей; препараты, используемые при обморожении; препараты, предохраняющие от моли; примочки глазные; примочки свинцовые; проводники химические для электрокардиографических электродов; продукты белковые пищевые для медицинских целей; продукты детского питания; продукты диетические пищевые для медицинских целей; продукты обработки хлебных злаков, побочные, используемые для медицинских целей; прокладки гигиенические женские; прокладки для трусов гигиенические; радиий для медицинских целей; раствор хлорала водный для фармацевтических целей; растворители для удаления лейкопластырей; растворы вагинальные; растворы для контактных линз; реактивы химические для медицинских или ветеринарных целей; резина для медицинских целей; резина для стоматологических целей; резинка жевательная для медицинских целей; репеллент (окуривание); репелленты; репелленты для собак; салфетки, подушечки гигиенические; салфетки, пропитанные лекарственными средствами; сасапариль для медицинских целей; сахар для медицинских целей; сбор чайный противоастматический; свечи курительные; свечи медицинские; семя льняное для фармацевтических целей; сигареты, не содержащие табак, для медицинских целей; сиккаты для медицинских целей; сиропы для фармацевтических целей; скипидар для фармацевтических целей; смазка используемая при доении; смазки для ветеринарных целей; смазки для медицинских целей; снотворные; сода питьевая для фармацевтических целей; соли для ванн из минеральных вод; соли для лечебных ванн; соли для медицинских целей; соли калия для медицинских целей; соли натрия для медицинских целей; соли нюхательные; соли, входящие в состав мине-

ральных вод; солод для фармацевтических целей; сперма для искусственного оплодотворения; спирт медицинский; сплавы благородных металлов для стоматологических целей; спорынья для фармацевтических целей; средства анестезирующие; средства антисептические; средства болеутоляющие; средства вспомогательные для медицинских целей; средства вяжущие; средства глистогонные; средства дезинфицирующие для гигиенических целей; средства дезинфицирующие для химических туалетов; средства для подавления аппетита, используемые в медицинских целях; средства для похудения медицинские; средства для уничтожения паразитов; средства для ухода за полостью рта медицинские; средства жаропонижающие; средства кровоочистительные; средства моющие для животных; средства моющие для медицинских целей; средства моющие для скота; средства моющие для собак; средства нарывные; средства от головной боли; средства против потения; средства против потения ног; средства противозачаточные химические; средства противопаразитарные; средства слабительные; средства тонизирующие (лекарственные препараты); средства укрепляющие нервы; средства, способствующие пищеварению, фармацевтические; среды питательные для культур бактерий; стероиды; стрихнин; сыворотки; таблетки нашатыря; тампоны гигиенические для женщин; тампоны для заживления; тимол для фармацевтических целей; ткани хирургические; травы курительные для лечебных целей; травы лекарственные; транквилизаторы; трансплантаты хирургические (живые ткани); трусы гигиенические женские; уголь древесный для фармацевтических целей; укроп для медицинских целей; фарфор для зубных протезов; фенолы для фармацевтических целей; ферменты для ветеринарных целей; ферменты для медицинских целей; ферменты для фармацевтических целей; формальдегид для фармацевтических целей; фосфаты для фармацевтических целей; фунгициды; хинин для медицинских целей; хинолин для медицинских целей; хлеб диабетический; хлороформ; цвет серный для фармацевтических целей; цемент для копыт животных; цемент костный для хирургии и ортопедии; цементы зубные; чаи травяные для медицинских целей; чай для похудения медицинский; эвкалипт для фармацевтических целей; экстракты табака (инсектициды); экстракты хмеля для фармацевтических целей; эликсиры (фармацевтические препараты); эфиры простые для фармацевтических целей; эфиры сложные для фармацевтических целей; эфиры сложные целлюлозные для фармацевтических целей; эфиры целлюлозные про-

стые для фармацевтических целей; ююба (таблетки от кашля); яд крысиный; яды; яды бактериальные; ялапа.

44 Консультации по вопросам фармацевтики; услуги фармацевтов (приготовление лекарств по рецептам).

(111) MGU 19805

(151) 28.07.2010

(181) 02.11.2019

(210) MGU 2009 1652

(220) 02.11.2009

(732) "ROTA PHARM" mas'uliyati cheklangan jamiyati, UZ

Общество с ограниченной ответственностью "ROTA PHARM", UZ

(540)

# RONOCIT

(511)

5 Акарицидлар; аконитин; тиббий мақсадлар учун алколоидлар; альгицидлар; фармацевтика мақсадлари учун альдегидлар; олтиндан тиш амальгамалари; стоматология амальгамалари; ветеринария мақсадлари учун аминокислоталар; антибиотиклар; фармацевтика мақсадлари учун алюминий ацетати; фармацевтика мақсадлари учун ацетатлар; бактерицидлар; тиббий мақсадлар учун бальзамлар; гигиена бандажлари; боғлаш бандажлари; биоцидлар; тиббий мақсадлар учун билакузуклар; ревматизмга қарши билакузуклар; фармацевтика мақсадлари учун бром; горчичниклар учун қоғоз; пашшага қарши ёпишқоқ қоғоз; куюга қарши махсус сингдирилган қоғоз; тиббий мақсадлар учун вазелин; вакциналар; кислород ванналари; асептик, антисептик пахта; гигроскопик пахта; тиббий мақсадлар учун пахта; тиббий мақсадлар учун пархез моддалар; тиббий мақсадлар учун контраст радиологик моддалар; микроорганизмлар учун озик моддалари; тиббий мақсадлар учун радиоактив моддалар; фармацевтика мақсадлари учун асосий нордон азотли висмут; тиббий мақсадлар учун лимонўтли сув; шифоли ванналар учун денгиз суви; тиббий мақсадлар учун минерал сувлар; термал сувлар; еб бўладиган ўсимликларнинг толалари (овқатга ишлатиш учун эмас); стоматология мақсадлари учун формаловчи мум; тиббий мақсадлар учун газлар; фармацевтика мақсадлари учун гваякол; гематоген; гемоглабин; гидрастин; гидрастинин; тиббий мақсадлар учун глицерин; глицерофосфатлар; тиббий мақсадлар учун глюкоза; фармацевтика мақсадлари учун газак ўт; тиббий мақсадлар учун гормонлар; фармацевтика мақсадлари учун хантал; горчичник-

лар; ванналар учун балчиклар; шифо балчиклари; тиббий мақсадлар учун гуммигут; тиббий мақсадлар учун гурьюн-бальзам; дезодорантлар (шахсий фойдаланишга мўлжалланганларидан ташқари); тиббий мақсадлар учун диастаза; дигиталин; тиббий мақсадлар учун ем қўшимчалари; минерал озик-овқат қўшимчалари; фармацевтика мақсадлари учун хамиртурушлар; тиббий мақсадлар учун желатин; балиқ мойи; тиббий мақсадлар учун изотоплар; инсектицидлар; фармацевтика мақсадлари учун йод; фармацевтика мақсадлари учун ишқорий металлларнинг йодидлари; йодоформ; каломель; фармацевтика мақсадлари учун нордон виноли-нордон тош; фармацевтика мақсадлари учун виноли тош; тиббий мақсадлар учун камфора; дорилар учун капсулалар; фармацевтика мақсадлари учун капсулалар; фармацевтика мақсадлари учун карамелкалар; гемостатик қаламлар; сўгалларни даволаш учун қаламлар; каустик қаламлар; кардонил (паразитларга қарши восита); фармацевтика мақсадлари учун каустиклар; фармацевтика мақсадлари учун кашу; тиббий мақсадлар учун квассия; тиббий мақсадлар учун квебрахо; фармацевтика мақсадлари учун галл кислотаси; фармацевтика мақсадлари учун кислоталар; тиш протезлари учун елимлар; тиббий мақсадлар учун ёпишқоқ тасмалар; фармацевтика мақсадлари учун коллодий; оёқлар учун қадоқларга қарши ҳалқалар; ревматизмга қарши ҳалқалар; доривор конфетлар; тиббий мақсадлар учун ангустанур пўслоғи; фармацевтика мақсадлари учун дарахтлар пўстлоқлари; кедр дарахти пўстлоғи (репеллент); тиббий мақсадлар учун кондураг пўстлоғи; кротон пўстлоғи; фармацевтика мақсадлари учун мангро дарахти пўстлоғи; фармацевтика мақсадлари учун миробалан пўстлоғи; тиббий мақсадлар учун хина дарахти пўстлоғи; доривор илдизлар; фармацевтика мақсадлари учун ровоч илдизлари; тиббий мақсадлар учун корпия; пархез ва фармацевтика мақсадлари учун крахмал; фармацевтика мақсадлари учун креозот; тиббий мақсадлар учун қон; тиббий ва ветеринария мақсадлари учун микроорганизмлар экинлари; кураре; тишлар учун локлар; фармацевтика мақсадлари учун лакричник; лактоза; лейкопластирлар; ич қотишига қарши дорилар; тиббий мақсадлар учун лецитин; ветеринария мақсадлари учун лосьонлар; итлар учун лосьонлар; фармацевтика мақсадлари учун люпулин; фармацевтика мақсадлари учун магнезия; малҳам дорилар; фармацевтика мақсадлари учун малҳам дорилар; офтобдан куйишга малҳам дорилар; симобли малҳам дорилар; фармацевтика мақсадлари учун, совуқ уришидан сақловчи малҳам

дорилар; боғлаш учун докалар; сўна, бўкалардан химоя қилувчи малҳам дорилар; доривор мойлар; тиббий мақсадлар учун хантал мойи; тиббий мақсадлар учун камфора мойи; тиббий мақсадлар учун канақунжут мойи; фармацевтика мақсадлари учун терпентин мойи; тиббий мақсадлар учун шивит мойи; тишлар учун мастиклар; абразив стоматология материаллари; тиш қолиплари учун материаллар; тишларни пломбалаш учун материаллар; тиббий боғлаш материаллари; жарроҳлик боғлаш материаллари; медикаментлар; ветеринария мақсадлари учун медикаментлар; серотерапия учун медикаментлар; инсон учун медикаментлар; стоматология медикаментлари; ментол; микстуралар; тиббий мақсадлар учун молескин; оксилли сут; фармацевтика мақсадлари учун бодом сути; тиббий мақсадлар учун она асалари сути; фармацевтика мақсадлари учун сут ферментлари; тиббий мақсадлар учун ирланд мохи; болалар овқати учун ун; фармацевтика мақсадлари учун ун; фармацевтика мақсадлари учун зиғир уруғи уни; фармацевтика мақсадлари учун балиқ уни; ёпишқоқ пашшатутгичлар; фармацевтика мақсадлари учун ялпиз; аптека тўпламлари (портатив); тиббий мақсадлар учун пархез ичимликлар; тиббий мақсадлар учун солод сутидан ичимликлар; доривор дамламалар; йод настойкаси; фармацевтика мақсадлари учун эвкалипт настойкаси; тиббий мақсадлар учун настойкалар; оподельдок; фармацевтика мақсадлари учун қайнатмалар; ҳайвонлар учун паразитларга қарши бўйинбоғлар; фармацевтика мақсадлари учун лакрицали таёқчалар; олтингуртли таёқчалар (дезинфекцияловчи воситалар); сийдик тута олмайдиганлар учун панталонлар; фармацевтика мақсадлари учун пектинлар; сийдик тута олмайдиганлар учун гигиеник йўргаклар; фармацевтика мақсадлари учун пепсинлар; фармацевтика мақсадлари учун пептонлар; тиббий мақсадлар учун водород пероксиди; фармацевтика мақсадлари учун ҳапдорилар; тиббий зулуклар; қон плазмаси; тиббий пластирлар; тиббий мақсадлар учун ишлатиладиган кўз боғичлари; иссиқ компресслар учун боғичлар; компресслар учун боғичлар; жарроҳлик елка боғичлари; қадоқ ёстикчалари; кўкракдан эмизганда фойдаланиладиган ёстикчалар; тиббий помадалар; дарахт қўнғизчаларидан кукунлар; пиретрум кукуни; аёллар гигиена прокладкалари учун белбоғлар; антидиуретик препаратлар; тиббий ва ветеринария мақсадлари учун бактериал препаратлар; тиббий ва ветеринария мақсадлари учун бактериологик препаратлар; тиббий мақсадлар учун балзамли препаратлар; тиббий мақсадлар учун оксилли препаратлар; ветеринария мақсадлари учун биологик препаратлар; тиббий мақ-

садлар учун биологик препаратлар; ветеринария препаратлари; фармацевтика мақсадлари учун висмут препаратлари; витаминли препаратлар; тиббий мақсадлар учун диагностика препаратлари; ванналар учун даволовчи препаратлар; геморройни даволаш учун препаратлар; суяк қадоқларини даволаш учун препаратлар; тиш чиқишини осонлаштирадиган препаратлар; куйган жойларга ишлов бериш учун препаратлар; тутатиш учун тиббий препаратлар; органотерапия учун препаратлар; ҳавони хушбўйлаш учун препаратлар; ҳавони тозалаш учун препаратлар; бронхларни кенгайтириш учун препаратлар; стериллаш учун препаратлар; тупроқни стериллаш учун препаратлар; қадоқларни кетказиш учун препаратлар; қазғоқни йўқотиш учун фармацевтик препаратлар; зарарли жонзотларни йўқотиш учун препаратлар; зарарли ўсимликларни йўқотиш учун препаратлар; уй замбуруғларини йўқотиш учун препаратлар; хашоратларнинг личинкаларини йўқотиш учун препаратлар; пашаларни йўқотиш учун препаратлар; сичқонларни йўқотиш учун препаратлар; ер моллюскаларини йўқотиш учун препаратлар; паразитларни йўқотиш учун препаратлар; терини парваришлаш учун фармацевтик препаратлар; контакт линзаларини тозалаш учун препаратлар; фармацевтика мақсадлари учун оҳакли препаратлар; ванналар учун доривор препаратлар; соч ўстириш учун тиббий препаратлар; опиумли препаратлар; спораларга қарши препаратлар; инсон ёки жониворлар учун микроэлементли препаратлар; сульфамидли доривор препаратлар; фармацевтика препаратлари; офтобдан куйишга қарши фармацевтика препаратлари; ветеринария мақсадлари учун ферментатив препаратлар; тиббий мақсадлар учун ферментатив препаратлар; кимёвий фармацевтика препаратлари; ветеринария мақсадлари учун кимёвий препаратлар; хомиладорлик диагностикаси учун кимёвий препаратлар; тиббий мақсадлар учун кимёвий препаратлар; қорақуя билан зарарланган ғалла ўсимликларига ишлов бериш учун кимёвий препаратлар; зарарланган узумга ишлов бериш учун кимёвий препаратлар; мильдюга қарши ишлов бериш учун кимёвий препаратлар; филлоксерага қарши ишлов бериш учун кимёвий препаратлар; фармацевтика мақсадлари учун кимёвий препаратлар; совуқ олганда қўлланиладиган препаратлар; куядан сақловчи препаратлар; кўз примочкалари; кўрғошинли малҳам; электрокардиографик электродлар учун кимёвий ўтказгичлар; тиббий мақсадлар учун оксилли озиқ-овқат маҳсулотлари; болалар озиқ-овқат маҳсулотлари; тиббий мақсадлар учун пархез озиқ-овқат маҳсулотлари; тиббий мақсадлар учун қўлланиладиган ғаллага ишлов бериш учун

қўшимча махсулотлар; аёллар гигиеник прокладкалари; трусиқлар учун гигиеник прокладкалар; тиббий мақсадлар учун радий; фармацевтика мақсадлари учун хлоралнинг сувли эритмаси; лейкопластирларни олиш учун эритгичлар; вагинал эритмалар; контакт линзалари учун эритмалар; тиббий ёки ветеринария мақсадлари учун кимёвий реактивлар; тиббий мақсадлар учун резина; стоматология мақсадлари учун резина; тиббий мақсадлар учун сақич; репеллент (тутатиш); репеллентлар; итлар учун репеллентлар; гигиеник салфеткалар, ёстикчалар; доривор воситалар билан шимдирилган салфеткалар; тиббий мақсадлар учун сассапариль; тиббий мақсадлар учун шакар; астмага қарши йиғма чой; чекишли свечалар; тиббий свечалар; фармацевтика мақсадлари учун зиғир уруғи; тиббий мақсадлар учун тамакисиз сигареталар; тиббий мақсадлар учун сиккативлвр; фармацевтика мақсадлари учун сироплар; фармацевтика мақсадлари учун скипидар; соғаётганда ишлатиладиган суртма; ветеринария мақсадлари учун суртмалар; тиббий мақсадлар учун суртмалар; уйку дорилари; фармацевтика мақсадлари учун ичимлик содаси; маъданли сувлардан ванна учун тузлар; даволаш ванналари учун тузлар; тиббий мақсадлар учун тузлар; тиббий мақсадлар учун калий тузлари; тиббий мақсадлар учун натрий тузлари; хидланадиган тузлар; маъданли сувлар таркибига кирувчи тузлар; фармацевтика мақсадлари учун солод; сунъий уруғлантириш учун сперма; тиббий спирт; стоматология мақсадлари учун қимматбаҳо металллар қотишмалари; фармацевтика мақсадлари учун қоракосов; анестезияловчи воситалар; антисептик воситалар; оғриқ колдирувчи воситалар; тиббий мақсадлар учун ёрдамчи воситалар; боғловчи воситалар; гижжага қарши воситалар; гигиеник мақсадлар учун дезинфекцияловчи воситалар; кимёвий хожатхоналар учун дезинфекцияловчи воситалар; тиббий мақсадлар учун қўлланадиган иштаҳани камайтирувчи воситалар; озиш учун тиббий воситалар; паразитларни йўқотиш учун воситалар; оғиз бўшлиғини парваришлаш учун тиббий воситалар; иссиқликни туширувчи воситалар; қонни тозаловчи воситалар; ҳайвонлар учун ювиш воситалари; тиббий мақсадлар учун ювиш воситалари; мол учун ювиш воситалари; итлар учун ювиш воситалари; чипқонга қарши воситалар; бош оғриғига қарши воситалар; терлашга қарши воситалар; оёқ терлашига қарши воситалар; ҳомиладоликдан сақловчи кимёвий воситалар; паразитларга қарши воситалар; ич сурадиган воситалар; тетиклантирувчи воситалар (доривор препаратлар); асабларни мустаҳкамловчи воситалар; овқат ҳазм бўлишига ёрдам берувчи фар-

мацевтик воситалар; бактериялар экинлари учун озиклантирувчи муҳитлар; стероидлар; стрихнин; зардоблар; нашатир таблеткалари; аёллар учун гигиеник тампонлар; тузалиш учун тампонлар; фармацевтика мақсадлари учун тимол; жаррохлик тўқималари; даволаш мақсадлари учун чекилувчи ўсимликлар; доривор ўсимликлар; транквилизаторлар; жаррохлик трансплантатлари (тирик тўқималар); аёллар гигиеник трусиқлари; фармацевтика мақсадлари учун ёғоч кўмир; тиббий мақсадлар учун укроп; тиш протезлари учун фарфор; фармацевтика мақсадлари учун феноллар; ветеринария мақсадлари учун ферментлар; тиббий мақсадлар учун ферментлар; фармацевтика мақсадлари учун ферментлар; фармацевтика мақсадлари учун формальдегид; фармацевтика мақсадлари учун фосфатлар; фунгицидлар; тиббий мақсадлар учун хинин; тиббий мақсадлар учун хинолин; диабетлар нони; хлороформ; фармацевтика мақсадлари учун олтингургурт ранги; ҳайвонлар туёғи учун цемент; жаррохлик ва ортопедия учун суяк цементи; тиш цементлари; тиббий мақсадлар учун ўтли чойлар; озиш учун тиббий чой; фармацевтика мақсадлари учун эвкалипт; тамаки экстрактлари (инсектицидлар); фармацевтика мақсадлари учун хмел экстрактлари; эликсирлар (фармацевтика препаратлари); фармацевтика мақсадлари учун оддий эфирлар; фармацевтика мақсадлари учун мураккаб эфирлар; фармацевтика мақсадлари учун мураккаб целлюлозали эфирлар; фармацевтика мақсадлари учун оддий целлюлозали эфирлар; ююба (йўтал таблеткалари); каламуш захари; захарлар; бактериал захарлар; ялапа.

5 Акарициды; аконитин; алкалоиды для медицинских целей; альгициды; альдегиды для фармацевтических целей; амальгамы зубные из золота; амальгамы стоматологические; аминокислоты для ветеринарных целей; аминокислоты для медицинских целей; антибиотики; ацетат алюминия для фармацевтических целей; ацетаты для фармацевтических целей; бактерициды; бальзамы для медицинских целей; бандажи гигиенические; бандажи перевязочные; биоциды; браслеты для медицинских целей; браслеты противоревматические; бром для фармацевтических целей; бумага для горчичников; бумага клейкая от мух; бумага с особой пропиткой от моли; вазелин для медицинских целей; вакцины; ванны кислородные; вата асептическая, антисептическая; вата гигроскопическая; вата для медицинских целей; вещества диетические для медицинских целей; вещества контрастные радиологические для медицинских целей; вещества пита-

тельные для микроорганизмов; вещества радиоактивные для медицинских целей; висмут азотнокислый основной для фармацевтических целей; вода мелиссовая для фармацевтических целей; вода морская для лечебных ванн; воды минеральные для медицинских целей; воды термальные; волокна съедобных растений (не для употребления в пищу); воск формовочный для стоматологических целей; газы для медицинских целей; гваякол для фармацевтических целей; гематоген; гемоглобин; гидрастин; гидрастинин; глицерин для медицинских целей; глицерофосфаты; глюкоза для медицинских целей; горечавка для фармацевтических целей; гормоны для медицинских целей; горчица для фармацевтических целей; горчичники; грязи для ванн; грязи лечебные; гуммигут для медицинских целей; гурьон-бальзам для медицинских целей; дезодоранты (за исключением предназначенных для личного пользования); диастаза для медицинских целей; дигиталин; добавки кормовые для медицинских целей; добавки минеральные пищевые; добавки пищевые для медицинских целей; дрожжи для фармацевтических целей; желатин для медицинских целей; жир рыбий; изотопы для медицинских целей; инсектициды; йод для фармацевтических целей; йодиды для фармацевтических целей; йодиды щелочных металлов для фармацевтических целей; йодоформ; каломель; камень виннокислый кислый для фармацевтических целей; камень винный для фармацевтических целей; камфора для медицинских целей; капсулы для лекарств; капсулы для фармацевтических целей; карамельки для медицинских целей; карандаши гемостатические; карандаши для лечения бородавок; карандаши каустические; кардонил (противопаразитарное средство); каустики для фармацевтических целей; кашу для фармацевтических целей; квасция для медицинских целей; квебрахо для медицинских целей; кислота галловая для фармацевтических целей; кислоты для фармацевтических целей; клеи для зубных протезов; клейкие ленты для медицинских целей; коллодий для фармацевтических целей; кольца противомозольные для ног; кольца противоревматические; конфеты лекарственные; кора ангустура для медицинских целей; кора деревьев для фармацевтических целей; кора кедрового дерева (репеллент); кора кондураговая для медицинских целей; кора кротонная; кора мангрового дерева для фармацевтических целей; кора миробалана для фармацевтических целей; кора хинного дерева для медицинских целей; корни лекарственные; корни ревеня для фармацевтических целей; корпия для медицинских целей; крахмал для диетических

или фармацевтических целей; креозот для фармацевтических целей; кровь для медицинских целей; культуры микроорганизмов для медицинских или ветеринарных целей; кураре; лаки для зубов; лакричник для фармацевтических целей; лактоза; лейкопластыри; лекарства от запоров; лецитин для медицинских целей; лосьоны для ветеринарных целей; лосьоны для собак; лосьоны для фармацевтических целей; люпулин для фармацевтических целей; магнезия для фармацевтических целей; мази; мази для фармацевтических целей; мази от солнечных ожогов; мази ртутные; мази, предохраняющие от обморожения, для фармацевтических целей; марля для перевязок; масла для защиты от слепней, оводов; масла лекарственные; масло горчичное для медицинских целей; масло камфорное для медицинских целей; масло касторовое для медицинских целей; масло терпентинное для фармацевтических целей; масло укропное для медицинских целей; мастики для зубов; материалы абразивные стоматологические; материалы для зубных слепков; материалы для пломбирования зубов; материалы перевязочные медицинские; материалы хирургические перевязочные; медикаменты; медикаменты для ветеринарных целей; медикаменты для серотерапии; медикаменты для человека; медикаменты стоматологические; ментол; микстуры; молескин для медицинских целей; молоко белковое; молоко миндальное для фармацевтических целей; молочко пчелиное маточное для медицинских целей; молочные ферменты для фармацевтических целей; мох ирландский для медицинских целей; мука для детского питания; мука для фармацевтических целей; мука из льняного семени для фармацевтических целей; мука рыбная для фармацевтических целей; мухоловки клейкие; мята для фармацевтических целей; наборы аптекарские (портативные); напитки диетические для медицинских целей; напитки из солодового молока для медицинских целей; настои лекарственные; настойка йода; настойка эвкалипта для фармацевтических целей; настойки для медицинских целей; оподельдок; отвары для фармацевтических целей; ошейники противопаразитарные для животных; палочки лакричные для фармацевтических целей; палочки серные (дезинфицирующие средства); панталоны гигиенические для страдающих недержанием; пектины для фармацевтических целей; пленки гигиенические для страдающих недержанием; пепсины для фармацевтических целей; пептоны для фармацевтических целей; пероксид водорода для медицинских целей; пилюли для фармацевтических целей; пивяки медицинские; плазма крови; пластыри меди-

цинские; повязки глазные, используемые в медицинских целях; повязки для горячих компрессов; повязки для компрессов; повязки наплечные хирургические; подушечки мозольные; подушечки, используемые при кормлении грудью; помады медицинские; порошок из шпанских мушек; порошок пиретрума; пояса для гигиенических женских прокладок; препараты антидиуретические; препараты бактериальные для медицинских и ветеринарных целей; препараты бактериологические для медицинских или ветеринарных целей; препараты бальзамические для медицинских целей; препараты белковые для медицинских целей; препараты биологические для ветеринарных целей; препараты биологические для медицинских целей; препараты ветеринарные; препараты висмута для фармацевтических целей; препараты витаминные; препараты диагностические для медицинских целей; препараты для ванн лечебные; препараты для лечения геморроя; препараты для лечения костных мозолей; препараты для облегчения прорезывания зубов; препараты для обработки ожогов; препараты для окулирования медицинские; препараты для органотерапии; препараты для освежения воздуха; препараты для очистки воздуха; препараты для расширения бронхов; препараты для стерилизации; препараты для стерилизации почвы; препараты для удаления мозолей; препараты для удаления перхоти фармацевтические; препараты для уничтожения вредных животных; препараты для уничтожения вредных растений; препараты для уничтожения домовых грибов; препараты для уничтожения личинок насекомых; препараты для уничтожения мух; препараты для уничтожения мышей; препараты для уничтожения наземных моллюсков; препараты для уничтожения паразитов; препараты для ухода за кожей фармацевтические; препараты для чистки контактных линз; препараты известковые для фармацевтических целей; препараты лекарственные для ванн; препараты медицинские для выращивания волос; препараты опиумные; препараты противоспоровые; препараты с микроэлементами для человека или животных; препараты сульфамидные лекарственные; препараты фармацевтические; препараты фармацевтические от солнечных ожогов; препараты ферментативные для ветеринарных целей; препараты ферментативные для медицинских целей; препараты химико-фармацевтические; препараты химические для ветеринарных целей; препараты химические для диагностики беременности; препараты химические для медицинских целей; препараты химические для обработки злаков, пораженных головней; препараты хими-

ческие для обработки пораженного винограда; препараты химические для обработки против милдью; препараты химические для обработки против филлоксеры; препараты химические для фармацевтических целей; препараты, используемые при обморожении; препараты, предохраняющие от моли; примочки глазные; примочки свинцовые; проводники химические для электрокардиографических электродов; продукты белковые пищевые для медицинских целей; продукты детского питания; продукты диетические пищевые для медицинских целей; продукты обработки хлебных злаков, побочные, используемые для медицинских целей; прокладки гигиенические женские; прокладки для трусов гигиенические; радиы для медицинских целей; раствор хлорала водный для фармацевтических целей; растворители для удаления лейкопластырей; растворы вагинальные; растворы для контактных линз; реактивы химические для медицинских или ветеринарных целей; резина для медицинских целей; резина для стоматологических целей; резинка жевательная для медицинских целей; репеллент (окулирование); репелленты; репелленты для собак; салфетки, подушечки гигиенические; салфетки, пропитанные лекарственными средствами; сассапариль для медицинских целей; сахар для медицинских целей; сбор чайный противоастматический; свечи курительные; свечи медицинские; семя льняное для фармацевтических целей; сигареты, не содержащие табак, для медицинских целей; сиккативы для медицинских целей; сиропы для фармацевтических целей; скипидар для фармацевтических целей; смазка используемая при доении; смазки для ветеринарных целей; смазки для медицинских целей; снотворные; сода питьевая для фармацевтических целей; соли для ванн из минеральных вод; соли для лечебных ванн; соли для медицинских целей; соли калия для медицинских целей; соли натрия для медицинских целей; соли нюхательные; соли, входящие в состав минеральных вод; солод для фармацевтических целей; сперма для искусственного оплодотворения; спирт медицинский; сплавы благородных металлов для стоматологических целей; спорынья для фармацевтических целей; средства анестезирующие; средства антисептические; средства болеутоляющие; средства вспомогательные для медицинских целей; средства вяжущие; средства глистогонные; средства дезинфицирующие для гигиенических целей; средства дезинфицирующие для химических туалетов; средства для подавления аппетита, используемые в медицинских целях; средства для похудения медицинские; средства для уничтожения паразитов; сред-

ства для ухода за полостью рта медицинские; средства жаропонижающие; средства кровоочистительные; средства моющие для животных; средства моющие для медицинских целей; средства моющие для скота; средства моющие для собак; средства нарывные; средства от головной боли; средства против потения; средства против потения ног; средства противозачаточные химические; средства противопаразитарные; средства слабительные; средства тонизирующие (лекарственные препараты); средства укрепляющие нервы; средства, способствующие пищеварению, фармацевтические; среды питательные для культур бактерий; стероиды; стрихнин; сыворотки; таблетки нашатыря; тампоны гигиенические для женщин; тампоны для заживления; тимол для фармацевтических целей; ткани хирургические; травы курительные для лечебных целей; травы лекарственные; транквилизаторы; трансплантаты хирургические (живые ткани); трусы гигиенические женские; уголь древесный для фармацевтических целей; укроп для медицинских целей; фарфор для зубных протезов; фенолы для фармацевтических целей; ферменты для ветеринарных целей; ферменты для медицинских целей; ферменты для фармацевтических целей; формальдегид для фармацевтических целей; фосфаты для фармацевтических целей; фунгициды; хинин для медицинских целей; хинолин для медицинских целей; хлеб диабетический; хлороформ; цвет серный для фармацевтических целей; цемент для копыт животных; цемент костный для хирургии и ортопедии; цементы зубные; чай травяные для медицинских целей; чай для похудения медицинский; эвкалипт для фармацевтических целей; экстракты табака (инсектициды); экстракты хмеля для фармацевтических целей; эликсиры (фармацевтические препараты); эфиры простые для фармацевтических целей; эфиры сложные для фармацевтических целей; эфиры сложные целлюлозные для фармацевтических целей; эфиры целлюлозные простые для фармацевтических целей; ююба (таблетки от кашля); яд крысиный; яды; яды бактериальные; ялапа.

(111) MGU 19806

(151) 28.07.2010

(210) MGU 2009 1658

(732) "ROTA PHARM" mas'uliyati cheklangan jamiyati, UZ

Общество с ограниченной ответственностью "ROTA PHARM", UZ

(540)

# ROCLAVIN

(511)

5 Акарицидлар; аконитин; тиббий мақсадлар учун алколоидлар; альгицидлар; фармацевтика мақсадлари учун альдегидлар; олтиндан тиш амальгамалари; стоматология амальгамалари; ветеринария мақсадлари учун аминокислоталар; антибиотиклар; фармацевтика мақсадлари учун алюминий ацетати; фармацевтика мақсадлари учун ацетатлар; бактерицидлар; тиббий мақсадлар учун бальзамлар; гигиена бандажлари; боғлаш бандажлари; биоцидлар; тиббий мақсадлар учун билакузуклар; ревматизмга қарши билакузуклар; фармацевтика мақсадлари учун бром; горчичниклар учун қоғоз; пашшага қарши ёпишқок қоғоз; куюга қарши махсус сингдирилган қоғоз; тиббий мақсадлар учун вазелин; вакциналар; кислород ванналари; асептик, антисептик пахта; гигроскопик пахта; тиббий мақсадлар учун пахта; тиббий мақсадлар учун пархез моддалар; тиббий мақсадлар учун контраст радиологик моддалар; микроорганизмлар учун озик моддалари; тиббий мақсадлар учун радиоактив моддалар; фармацевтика мақсадлари учун асосий нордон азотли висмут; тиббий мақсадлар учун лимонўтли сув; шифоли ванналар учун денгиз суви; тиббий мақсадлар учун минерал сувлар; термал сувлар; еб бўладиган ўсимликларнинг толалари (овқатга ишлатиш учун эмас); стоматология мақсадлари учун формаловчи мум; тиббий мақсадлар учун газлар; фармацевтика мақсадлари учун гваякол; гематоген; гемоглабин; гидрастин; гидрастинин; тиббий мақсадлар учун глицерин; глицерофосфатлар; тиббий мақсадлар учун глюкоза; фармацевтика мақсадлари учун газак ўт; тиббий мақсадлар учун гормонлар; фармацевтика мақсадлари учун хантал; горчичниклар; ванналар учун балчиқлар; шифо балчиқлари; тиббий мақсадлар учун гуммигут; тиббий мақсадлар учун гурьон-бальзам; дезодорантлар (шахсий фойдаланишга мўлжалланганларидан ташқари); тиббий мақсадлар учун диастаза; дигиталин; тиббий мақсадлар учун ем қўшимчалари; минерал озик-овқат қўшимчалари; фармацевтика мақсадлари учун хамиртурушлар; тиббий мақсадлар учун желатин; балиқ мойи; тиббий мақсадлар учун изотоплар; инсектицидлар; фармацевтика мақсадлари учун йод; фармацевтика мақсадлари учун йодидлар; фармацевтика мақсадлари учун ишқорий металлларнинг йодидлари; йодоформ; каломель; фармацевтика мақ-



садлари учун нордон виноли-нордон тош; фармацевтика мақсадлари учун виноли тош; тиббий мақсадлар учун камфора; дорилар учун капсулалар; фармацевтика мақсадлари учун капсулалар; фармацевтика мақсадлари учун карамелкалар; гемостатик қаламлар; сўгалларни даволаш учун қаламлар; каустик қаламлар; кардонил (паразитларга қарши восита); фармацевтика мақсадлари учун каустиклар; фармацевтика мақсадлари учун кашу; тиббий мақсадлар учун квассия; тиббий мақсадлар учун квебрахо; фармацевтика мақсадлари учун галл кислотаси; фармацевтика мақсадлари учун кислоталар; тиш протезлари учун елимлар; тиббий мақсадлар учун ёпишқоқ тасмалар; фармацевтика мақсадлари учун коллодий; оёқлар учун қадокларга қарши ҳалқалар; ревматизмга қарши ҳалқалар; доривор конфетлар; тиббий мақсадлар учун ангустиур пўслоғи; фармацевтика мақсадлари учун дарахтлар пўстлоқлари; кедр дарахти пўстлоғи (репеллент); тиббий мақсадлар учун кондураг пўстлоғи; кротон пўстлоғи; фармацевтика мақсадлари учун мангро дарахти пўстлоғи; фармацевтика мақсадлари учун миробалан пўстлоғи; тиббий мақсадлар учун хина дарахти пўстлоғи; доривор илдизлар; фармацевтика мақсадлари учун ровоч илдизлари; тиббий мақсадлар учун корпия; пархез ва фармацевтика мақсадлари учун крахмал; фармацевтика мақсадлари учун креозот; тиббий мақсадлар учун қон; тиббий ва ветеринария мақсадлари учун микроорганизмлар экинлари; кураре; тишлар учун локлар; фармацевтика мақсадлари учун лакричник; лактоза; лейкопластирлар; ич қотишига қарши дорилар; тиббий мақсадлар учун лецитин; ветеринария мақсадлари учун лосьонлар; итлар учун лосьонлар; фармацевтика мақсадлари учун люпулин; фармацевтика мақсадлари учун магнезия; малҳам дорилар; фармацевтика мақсадлари учун малҳам дорилар; офтобдан куйишга малҳам дорилар; симбли малҳам дорилар; фармацевтика мақсадлари учун, совуқ уришидан сақловчи малҳам дорилар; боғлаш учун докалар; сўна, бўкалардан химоя қилувчи малҳам дорилар; доривор мойлар; тиббий мақсадлар учун хантал мойи; тиббий мақсадлар учун камфора мойи; тиббий мақсадлар учун канақунжут мойи; фармацевтика мақсадлари учун терпентин мойи; тиббий мақсадлар учун шивит мойи; тишлар учун мастиклар; абразив стоматология материаллари; тиш қолиплари учун материаллар; тишларни пломбалаш учун материаллар; тиббий боғлаш материаллари; жарроҳлик боғлаш материаллари; медикаментлар; ветеринария мақсадлари учун медикаментлар; серотерапия учун медикаментлар; инсон учун медикаментлар; стоматология медикаментлари;

ментол; микстуралар; тиббий мақсадлар учун молескин; оксилли сут; фармацевтика мақсадлари учун бодом сути; тиббий мақсадлар учун она асалари сути; фармацевтика мақсадлари учун сут ферментлари; тиббий мақсадлар учун ирланд мохи; болалар овқати учун ун; фармацевтика мақсадлари учун ун; фармацевтика мақсадлари учун зиғир уруғи уни; фармацевтика мақсадлари учун балиқ уни; ёпишқоқ пашшатутгичлар; фармацевтика мақсадлари учун ялпиз; аптека тўпламлари (портатив); тиббий мақсадлар учун пархез ичимликлар; тиббий мақсадлар учун солод сутидан ичимликлар; доривор дамламалар; йод настойкаси; фармацевтика мақсадлари учун эвкалипт настойкаси; тиббий мақсадлар учун настойкалар; оподельдок; фармацевтика мақсадлари учун қайнатмалар; хайвонлар учун паразитларга қарши бўйинбоғлар; фармацевтика мақсадлари учун лакрицали таёқчалар; олтингурутли таёқчалар (дезинфекцияловчи воситалар); сийдик тута олмайдиғанлар учун панталонлар; фармацевтика мақсадлари учун пектинлар; сийдик тута олмайдиғанлар учун гигиеник йўргаклар; фармацевтика мақсадлари учун пепсинлар; фармацевтика мақсадлари учун пептонлар; тиббий мақсадлар учун водород пероксиди; фармацевтика мақсадлари учун ҳапдорилар; тиббий зулуклар; қон плазмаси; тиббий пластирлар; тиббий мақсадлар учун ишлатиладиган кўз боғичлари; иссиқ компресслар учун боғичлар; компресслар учун боғичлар; жарроҳлик елка боғичлари; қадок ёстикчалари; кўкракдан эмизганда фойдаланиладиган ёстикчалар; тиббий помадалар; дарахт кўнғизчаларидан қуқунлар; пиретрум қуқуни; аёллар гигиена прокладкалари учун белбоғлар; антидиуретик препаратлар; тиббий ва ветеринария мақсадлари учун бактериал препаратлар; тиббий ва ветеринария мақсадлари учун бактериологик препаратлар; тиббий мақсадлар учун балзамли препаратлар; тиббий мақсадлар учун оксилли препаратлар; ветеринария мақсадлари учун биологик препаратлар; тиббий мақсадлар учун биологик препаратлар; ветеринария препаратлари; фармацевтика мақсадлари учун висмут препаратлари; витаминли препаратлар; тиббий мақсадлар учун диагностика препаратлари; ванналар учун даволовчи препаратлар; геморройни даволаш учун препаратлар; суяк қадокларини даволаш учун препаратлар; тиш чиқилини осонлаштирадиган препаратлар; қуйган жойларга ишлов бериш учун препаратлар; тутатиш учун тиббий препаратлар; органотерапия учун препаратлар; ҳавони хушбўйлаш учун препаратлар; ҳавони тозалаш учун препаратлар; бронхларни кенгайтириш учун препаратлар; стериллаш учун препаратлар; тупрокни стериллаш

учун препаратлар; қадоқларни кетказиш учун препаратлар; қазғокни йўқотиш учун фармацевтик препаратлар; зарарли жонзотларни йўқотиш учун препаратлар; зарарли ўсимликларни йўқотиш учун препаратлар; уй замбуруғларини йўқотиш учун препаратлар; хашоратларнинг личинкаларини йўқотиш учун препаратлар; пашаларни йўқотиш учун препаратлар; сичконларни йўқотиш учун препаратлар; ер моллюскаларини йўқотиш учун препаратлар; паразитларни йўқотиш учун препаратлар; терини парваришлаш учун фармацевтик препаратлар; контакт линзаларини тозалаш учун препаратлар; фармацевтика мақсадлари учун оҳакли препаратлар; ванналар учун доривор препаратлар; соч ўстириш учун тиббий препаратлар; опиумли препаратлар; спораларга қарши препаратлар; инсон ёки жониворлар учун микроэлементли препаратлар; сульфамидли доривор препаратлар; фармацевтика препаратлари; офтобдан куйишга қарши фармацевтика препаратлари; ветеринария мақсадлари учун ферментатив препаратлар; тиббий мақсадлар учун ферментатив препаратлар; кимёвий фармацевтика препаратлари; ветеринария мақсадлари учун кимёвий препаратлар; хомиладорлик диагностикаси учун кимёвий препаратлар; тиббий мақсадлар учун кимёвий препаратлар; қоракуя билан зарарланган ғалла ўсимликларига ишлов бериш учун кимёвий препаратлар; зарарланган узумга ишлов бериш учун кимёвий препаратлар; мильдюга қарши ишлов бериш учун кимёвий препаратлар; филлоксеерага қарши ишлов бериш учун кимёвий препаратлар; фармацевтика мақсадлари учун кимёвий препаратлар; совуқ олганда қўлланадиган препаратлар; куядан сақловчи препаратлар; кўз примочкалари; кўрғошинли малҳам; электрокардиографик электродлар учун кимёвий ўтказгичлар; тиббий мақсадлар учун оксилли озиқ-овқат маҳсулотлари; болалар озиқ-овқат маҳсулотлари; тиббий мақсадлар учун пархез озиқ-овқат маҳсулотлари; тиббий мақсадлар учун қўлланадиган ғаллага ишлов бериш учун кўшимча маҳсулотлар; аёллар гигиеник прокладкалари; трусиклар учун гигиеник прокладкалар; тиббий мақсадлар учун радиий; фармацевтика мақсадлари учун хлоралнинг сувли эритмаси; лейкопластирларни олиш учун эритгичлар; вагинал эритмалар; контакт линзалари учун эритмалар; тиббий ёки ветеринария мақсадлари учун кимёвий реактивлар; тиббий мақсадлар учун резина; стоматология мақсадлари учун резина; тиббий мақсадлар учун сақич; репеллент (тутатиш); репеллентлар; итлар учун репеллентлар; гигиеник салфеткалар, ёстикчалар; доривор воситалар билан шимдирилган салфеткалар; тиббий мақсадлар учун сассапариль; тиббий мақсад-

лар учун шакар; астмага қарши йиғма чой; чекишли свечалар; тиббий свечалар; фармацевтика мақсадлари учун зиғир уруғи; тиббий мақсадлар учун тамакисиз сигареталар; тиббий мақсадлар учун сиккативлвр; фармацевтика мақсадлари учун сироплар; фармацевтика мақсадлари учун скипидар; соғаётганда ишлатиладиган суртма; ветеринария мақсадлари учун суртмалар; тиббий мақсадлар учун суртмалар; уйку дорилари; фармацевтика мақсадлари учун ичимлик содаси; маъданли сувлардан ванна учун тузлар; даволаш ванналари учун тузлар; тиббий мақсадлар учун тузлар; тиббий мақсадлар учун калий тузлари; тиббий мақсадлар учун натрий тузлари; ҳидланадиган тузлар; маъданли сувлар таркибига кирувчи тузлар; фармацевтика мақсадлари учун солод; сунъий уруғлантириш учун сперма; тиббий спирт; стоматология мақсадлари учун кимматбаҳо металллар қотишмалари; фармацевтика мақсадлари учун қоракосов; анестезияловчи воситалар; антисептик воситалар; оғриқ қолдирувчи воситалар; тиббий мақсадлар учун ёрдамчи воситалар; боғловчи воситалар; гижжага қарши воситалар; гигиеник мақсадлар учун дезинфекцияловчи воситалар; кимёвий хожатхоналар учун дезинфекцияловчи воситалар; тиббий мақсадлар учун қўлланадиган иштаҳани камайтирувчи воситалар; озиш учун тиббий воситалар; паразитларни йўқотиш учун воситалар; оғиз бўшлиғини парваришлаш учун тиббий воситалар; иссиқликни туширувчи воситалар; қонни тозаловчи воситалар; ҳайвонлар учун ювиш воситалари; тиббий мақсадлар учун ювиш воситалари; мол учун ювиш воситалари; итлар учун ювиш воситалари; чипқонга қарши воситалар; бош оғриғига қарши воситалар; терлашга қарши воситалар; оёқ терлашига қарши воситалар; хомиладоликдан сақловчи кимёвий воситалар; паразитларга қарши воситалар; ич сурадиган воситалар; тетиклантирувчи воситалар (доривор препаратлар); асабларни мустаҳкамловчи воситалар; овқат ҳазм бўлишига ёрдам берувчи фармацевтик воситалар; бактериялар экинлари учун озиклантирувчи муҳитлар; стероидлар; стрихнин; зардоблар; нашатир таблеткалари; аёллар учун гигиеник тампонлар; тузалиш учун тампонлар; фармацевтика мақсадлари учун тимол; жарроҳлик тўқималари; даволаш мақсадлари учун чекилувчи ўсимликлар; доривор ўсимликлар; транквилизаторлар; жарроҳлик трансплантатлари (тирик тўқималар); аёллар гигиеник трусиклари; фармацевтика мақсадлари учун ёғоч кўмир; тиббий мақсадлар учун укроп; тиш протезлари учун фарфор; фармацевтика мақсадлари учун феноллар; ветеринария мақсадлари учун ферментлар; тиббий мақсадлар учун фермент-

лар; фармацевтика мақсадлари учун ферментлар; фармацевтика мақсадлари учун формальдегид; фармацевтика мақсадлари учун фосфатлар; фунгицидлар; тиббий мақсадлар учун хинин; тиббий мақсадлар учун хинолин; диабетлар нони; хлороформ; фармацевтика мақсадлари учун олтингургурт ранги; хайвонлар туғи учун цемент; жаррохлик ва ортопедия учун суяк цементи; тиш цементлари; тиббий мақсадлар учун ўтли чойлар; озиш учун тиббий чой; фармацевтика мақсадлари учун эвкалипт; тамаки экстрактлари (инсектицидлар); фармацевтика мақсадлари учун хмел экстрактлари; эликсирлар (фармацевтика препаратлари); фармацевтика мақсадлари учун оддий эфирлар; фармацевтика мақсадлари учун мураккаб эфирлар; фармацевтика мақсадлари учун мураккаб целлюлозали эфирлар; фармацевтика мақсадлари учун оддий целлюлозали эфирлар; ююба (йўтал таблеткалари); каламуш захари; захарлар; бактериал захарлар; ялапа.

5 Акарициды; аконитин; алкалоиды для медицинских целей; альгициды; альдегиды для фармацевтических целей; амальгамы зубные из золота; амальгамы стоматологические; аминокислоты для ветеринарных целей; аминокислоты для медицинских целей; антибиотики; ацетат алюминия для фармацевтических целей; ацетаты для фармацевтических целей; бактерициды; бальзамы для медицинских целей; бандажи гигиенические; бандажи перевязочные; биоциды; браслеты для медицинских целей; браслеты противоревматические; бром для фармацевтических целей; бумага для горчичников; бумага клейкая от мух; бумага с особой пропиткой от моли; вазелин для медицинских целей; вакцины; ванны кислородные; вата асептическая, антисептическая; вата гигроскопическая; вата для медицинских целей; вещества диетические для медицинских целей; вещества контрастные радиологические для медицинских целей; вещества питательные для микроорганизмов; вещества радиоактивные для медицинских целей; висмут азотнокислый основной для фармацевтических целей; вода мелиссовая для фармацевтических целей; вода морская для лечебных ванн; воды минеральные для медицинских целей; воды термальные; волокна съедобных растений (не для употребления в пищу); воск формовочный для стоматологических целей; газы для медицинских целей; гваякол для фармацевтических целей; гематоген; гемоглобин; гидрастин; гидрастинин; глицерин для медицинских целей; глицерофосфаты; глюкоза для медицинских целей; горечавка для фармацевтических целей; гормо-

ны для медицинских целей; горчица для фармацевтических целей; горчичники; грязи для ванн; грязи лечебные; гуммигут для медицинских целей; гурьон-бальзам для медицинских целей; дезодоранты (за исключением предназначенных для личного пользования); диастаза для медицинских целей; дигиталин; добавки кормовые для медицинских целей; добавки минеральные пищевые; добавки пищевые для медицинских целей; дрожжи для фармацевтических целей; желатин для медицинских целей; жир рыбий; изотопы для медицинских целей; инсектициды; йод для фармацевтических целей; йодиды для фармацевтических целей; йодиды щелочных металлов для фармацевтических целей; йодоформ; каломель; камень виннокислый кислый для фармацевтических целей; камень винный для фармацевтических целей; камфора для медицинских целей; капсулы для лекарств; капсулы для фармацевтических целей; карамельки для медицинских целей; карандаши гемостатические; карандаши для лечения бородавок; карандаши каустические; кардонил (противопаразитарное средство); каустики для фармацевтических целей; кашу для фармацевтических целей; квасция для медицинских целей; квебрахо для медицинских целей; кислота галловая для фармацевтических целей; кислоты для фармацевтических целей; клеи для зубных протезов; клейкие ленты для медицинских целей; коллодий для фармацевтических целей; кольца противомозольные для ног; кольца противоревматические; конфеты лекарственные; кора ангустура для медицинских целей; кора деревьев для фармацевтических целей; кора кедрового дерева (репеллент); кора кондураговая для медицинских целей; кора крононовая; кора мангрового дерева для фармацевтических целей; кора миробалана для фармацевтических целей; кора хинного дерева для медицинских целей; корни лекарственные; корни ревеня для фармацевтических целей; корпия для медицинских целей; крахмал для диетических или фармацевтических целей; креозот для фармацевтических целей; кровь для медицинских целей; культуры микроорганизмов для медицинских или ветеринарных целей; кураре; лаки для зубов; лакричник для фармацевтических целей; лактоза; лейкопластыри; лекарства от запоров; лецитин для медицинских целей; лосьоны для ветеринарных целей; лосьоны для собак; лосьоны для фармацевтических целей; люпулин для фармацевтических целей; магнезия для фармацевтических целей; мази; мази для фармацевтических целей; мази от солнечных ожогов; мази ртутные; мази, предохраняющие от обморожения, для фармацевтических целей; марля для пе-

ревязок; масла для защиты от слепней, оводов; масла лекарственные; масло горчичное для медицинских целей; масло камфорное для медицинских целей; масло касторовое для медицинских целей; масло терпентинное для фармацевтических целей; масло укропное для медицинских целей; мастики для зубов; материалы абразивные стоматологические; материалы для зубных слепков; материалы для пломбирования зубов; материалы перевязочные медицинские; материалы хирургические перевязочные; медикаменты; медикаменты для ветеринарных целей; медикаменты для серотерапии; медикаменты для человека; медикаменты стоматологические; ментол; микстуры; молескин для медицинских целей; молоко белковое; молоко миндальное для фармацевтических целей; молочко пчелиное маточное для медицинских целей; молочные ферменты для фармацевтических целей; мох ирландский для медицинских целей; мука для детского питания; мука для фармацевтических целей; мука из льняного семени для фармацевтических целей; мука рыбная для фармацевтических целей; мухоловки клейкие; мята для фармацевтических целей; наборы аптекарские (портативные); напитки диетические для медицинских целей; напитки из солодового молока для медицинских целей; настои лекарственные; настойка йода; настойка эвкалипта для фармацевтических целей; настойки для медицинских целей; опodelьдок; отвары для фармацевтических целей; ошейники противопаразитарные для животных; палочки лакричные для фармацевтических целей; палочки серные (дезинфицирующие средства); панталоны гигиенические для страдающих недержанием; пектины для фармацевтических целей; пленки гигиенические для страдающих недержанием; пепсины для фармацевтических целей; пептоны для фармацевтических целей; пероксид водорода для медицинских целей; пилюли для фармацевтических целей; пиявки медицинские; плазма крови; пластыри медицинские; повязки глазные, используемые в медицинских целях; повязки для горячих компрессов; повязки для компрессов; повязки наплечные хирургические; подушечки мозольные; подушечки, используемые при кормлении грудью; помады медицинские; порошок из шпанских мушек; порошок пиретрума; пояса для гигиенических женских прокладок; препараты антидиуретические; препараты бактериальные для медицинских и ветеринарных целей; препараты бактериологические для медицинских или ветеринарных целей; препараты бальзамические для медицинских целей; препараты белковые для медицинских целей; препараты биологические

для ветеринарных целей; препараты биологические для медицинских целей; препараты ветеринарные; препараты висмута для фармацевтических целей; препараты витаминные; препараты диагностические для медицинских целей; препараты для ванн лечебные; препараты для лечения геморроя; препараты для лечения костных мозолей; препараты для облегчения прорезывания зубов; препараты для обработки ожогов; препараты для окулирования медицинские; препараты для органотерапии; препараты для освежения воздуха; препараты для очистки воздуха; препараты для расширения бронхов; препараты для стерилизации; препараты для стерилизации почвы; препараты для удаления мозолей; препараты для удаления перхоти фармацевтические; препараты для уничтожения вредных животных; препараты для уничтожения вредных растений; препараты для уничтожения домашних грибов; препараты для уничтожения личинок насекомых; препараты для уничтожения мух; препараты для уничтожения мышей; препараты для уничтожения наземных моллюсков; препараты для уничтожения паразитов; препараты для ухода за кожей фармацевтические; препараты для чистки контактных линз; препараты известковые для фармацевтических целей; препараты лекарственные для ванн; препараты медицинские для выращивания волос; препараты опиумные; препараты противоспоровые; препараты с микроэлементами для человека или животных; препараты сульфамидные лекарственные; препараты фармацевтические; препараты фармацевтические от солнечных ожогов; препараты ферментативные для ветеринарных целей; препараты ферментативные для медицинских целей; препараты химико-фармацевтические; препараты химические для ветеринарных целей; препараты химические для диагностики беременности; препараты химические для медицинских целей; препараты химические для обработки злаков, пораженных головней; препараты химические для обработки пораженного винограда; препараты химические для обработки против милдью; препараты химические для обработки против филлоксеры; препараты химические для фармацевтических целей; препараты, используемые при обморожении; препараты, предохраняющие от моли; примочки глазные; примочки свинцовые; проводники химические для электрокардиографических электродов; продукты белковые пищевые для медицинских целей; продукты детского питания; продукты диетические пищевые для медицинских целей; продукты обработки хлебных злаков, побочные, используемые для медицинских целей; прокладки гигиени-

ческие женские; прокладки для трусов гигиенические; радиш для медицинских целей; раствор хлорала водный для фармацевтических целей; растворители для удаления лейкопластырей; растворы вагинальные; растворы для контактных линз; реактивы химические для медицинских или ветеринарных целей; резина для медицинских целей; резина для стоматологических целей; резинка жевательная для медицинских целей; репеллент (окуривание); репелленты; репелленты для собак; салфетки, подушечки гигиенические; салфетки, пропитанные лекарственными средствами; сассапариль для медицинских целей; сахар для медицинских целей; сбор чайный противоастматический; свечи курительные; свечи медицинские; семя льняное для фармацевтических целей; сигареты, не содержащие табак, для медицинских целей; сиккативы для медицинских целей; сиропы для фармацевтических целей; скипидар для фармацевтических целей; смазка используемая при доении; смазки для ветеринарных целей; смазки для медицинских целей; снотворные; сода питьевая для фармацевтических целей; соли для ванн из минеральных вод; соли для лечебных ванн; соли для медицинских целей; соли калия для медицинских целей; соли натрия для медицинских целей; соли нюхательные; соли, входящие в состав минеральных вод; солод для фармацевтических целей; сперма для искусственного оплодотворения; спирт медицинский; сплавы благородных металлов для стоматологических целей; спорынья для фармацевтических целей; средства анестезирующие; средства антисептические; средства болеутоляющие; средства вспомогательные для медицинских целей; средства вяжущие; средства глистогонные; средства дезинфицирующие для гигиенических целей; средства дезинфицирующие для химических туалетов; средства для подавления аппетита, используемые в медицинских целях; средства для похудения медицинские; средства для уничтожения паразитов; средства для ухода за полостью рта медицинские; средства жаропонижающие; средства кровоочистительные; средства моющие для животных; средства моющие для медицинских целей; средства моющие для скота; средства моющие для собак; средства нарывные; средства от головной боли; средства против потения; средства против потения ног; средства противозачаточные химические; средства противопаразитарные; средства слабительные; средства тонизирующие (лекарственные препараты); средства укрепляющие нервы; средства, способствующие пищеварению, фармацевтические; среды питательные для культур бактерий; стероиды; стрихнин; сыворотки;

таблетки нашатыря; тампоны гигиенические для женщин; тампоны для заживления; тимол для фармацевтических целей; ткани хирургические; травы курительные для лечебных целей; травы лекарственные; транквилизаторы; трансплантаты хирургические (живые ткани); трусы гигиенические женские; уголь древесный для фармацевтических целей; укроп для медицинских целей; фарфор для зубных протезов; фенолы для фармацевтических целей; ферменты для ветеринарных целей; ферменты для медицинских целей; ферменты для фармацевтических целей; формальдегид для фармацевтических целей; фосфаты для фармацевтических целей; фунгициды; хинин для медицинских целей; хинолин для медицинских целей; хлеб диабетический; хлороформ; цвет серный для фармацевтических целей; цемент для копыт животных; цемент костный для хирургии и ортопедии; цементы зубные; чай травяные для медицинских целей; чай для похудения медицинский; эвкалипт для фармацевтических целей; экстракты табака (инсектициды); экстракты хмеля для фармацевтических целей; эликсиры (фармацевтические препараты); эфиры простые для фармацевтических целей; эфиры сложные для фармацевтических целей; эфиры сложные целлюлозные для фармацевтических целей; эфиры целлюлозные простые для фармацевтических целей; ююба (таблетки от кашля); яд крысиный; яды; яды бактериальные; ялапа.

(111) MGU 19807

(151) 28.07.2010

(210) MGU 2009 1659

(732) "ROTA PHARM" mas'uliyati cheklangan jamiayti, UZ

Общество с ограниченной ответственностью "ROTA PHARM", UZ

(540)

## ROCISEPTIN

(511)

5 Акарицидлар; аконитин; тиббий мақсадлар учун алколоидлар; альгицидлар; фармацевтика мақсадлари учун альдегидлар; олтиндан тиш амальгамалари; стоматология амальгамалари; ветеринария мақсадлари учун аминокислоталар; антибиотиклар; фармацевтика мақсадлари учун алюминий ацетати; фармацевтика мақсадлари учун ацетатлар; бактерицидлар; тиббий мақсадлар учун бальзамлар; гигиена бандажлари; боғлаш бандажлари; биоцидлар; тиббий мақсадлар

учун билакузуклар; ревматизмга қарши билакузуклар; фармацевтика мақсадлари учун бром; горчичниклар учун қоғоз; пашшага қарши ёпишқоқ қоғоз; куяга қарши махсус сингдирилган қоғоз; тиббий мақсадлар учун вазелин; вакциналар; кислород ванналари; асептик, антисептик пахта; гигроскопик пахта; тиббий мақсадлар учун пахта; тиббий мақсадлар учун пархез моддалар; тиббий мақсадлар учун контраст радиологик моддалар; микроорганизмлар учун озиқ моддалари; тиббий мақсадлар учун радиоактив моддалар; фармацевтика мақсадлари учун асосий нордон азотли висмут; тиббий мақсадлар учун лимонўтли сув; шифоли ванналар учун денгиз суви; тиббий мақсадлар учун минерал сувлар; термал сувлар; еб бўладиган ўсимликларнинг толалари (овқатга ишлатиш учун эмас); стоматология мақсадлари учун формаловчи мум; тиббий мақсадлар учун газлар; фармацевтика мақсадлари учун гваякол; гематоген; гемоглабин; гидрастин; гидрастинин; тиббий мақсадлар учун глицерин; глицерофосфатлар; тиббий мақсадлар учун глюкоза; фармацевтика мақсадлари учун газак ўт; тиббий мақсадлар учун гормонлар; фармацевтика мақсадлари учун хантал; горчичниклар; ванналар учун балчиқлар; шифо балчиқлари; тиббий мақсадлар учун гуммигут; тиббий мақсадлар учун гурьюн-бальзам; дезодорантлар (шахсий фойдаланишга мўлжалланганларидан ташқари); тиббий мақсадлар учун диастаза; дигиталин; тиббий мақсадлар учун ем кўшимчалари; минерал озиқ-овқат кўшимчалари; фармацевтика мақсадлари учун хамиртурушлар; тиббий мақсадлар учун желатин; балиқ мойи; тиббий мақсадлар учун изотоплар; инсектицидлар; фармацевтика мақсадлари учун йод; фармацевтика мақсадлари учун йодидлар; фармацевтика мақсадлари учун ишқорий металлларнинг йодидлари; йодоформ; каломель; фармацевтика мақсадлари учун нордон виноли-нордон тош; фармацевтика мақсадлари учун виноли тош; тиббий мақсадлар учун камфора; дорилар учун капсулалар; фармацевтика мақсадлари учун капсулалар; фармацевтика мақсадлари учун карамелкалар; гемостатик қаламлар; сўгалларни даволаш учун қаламлар; каустик қаламлар; кардонил (паразитларга қарши восита); фармацевтика мақсадлари учун каустиклар; фармацевтика мақсадлари учун кашу; тиббий мақсадлар учун квассия; тиббий мақсадлар учун квебрахо; фармацевтика мақсадлари учун галл кислотаси; фармацевтика мақсадлари учун кислоталар; тиш протезлари учун елимлар; тиббий мақсадлар учун ёпишқоқ тасмалар; фармацевтика мақсадлари учун коллодий; оёқлар учун қадоқларга қарши ҳалқалар; ревматизмга қарши ҳалқалар; доривор конфет-

лар; тиббий мақсадлар учун ангустур пўслоғи; фармацевтика мақсадлари учун дарахтлар пўстлоқлари; кедр дарахти пўстлоғи (репеллент); тиббий мақсадлар учун кондураг пўстлоғи; кротон пўстлоғи; фармацевтика мақсадлари учун мангро дарахти пўстлоғи; фармацевтика мақсадлари учун миробалан пўстлоғи; тиббий мақсадлар учун хина дарахти пўстлоғи; доривор илдизлар; фармацевтика мақсадлари учун ровоч илдизлари; тиббий мақсадлар учун корпия; пархез ва фармацевтика мақсадлари учун крахмал; фармацевтика мақсадлари учун креозот; тиббий мақсадлар учун қон; тиббий ва ветеринария мақсадлари учун микроорганизмлар экинлари; кураре; тишлар учун локлар; фармацевтика мақсадлари учун лакричник; лактоза; лейкопластирлар; ич қотишига қарши дорилар; тиббий мақсадлар учун лецитин; ветеринария мақсадлари учун лосьонлар; итлар учун лосьонлар; фармацевтика мақсадлари учун люпулин; фармацевтика мақсадлари учун магнезия; малҳам дорилар; фармацевтика мақсадлари учун малҳам дорилар; офтобдан куйишга малҳам дорилар; симбли малҳам дорилар; фармацевтика мақсадлари учун, совуқ уришидан сақловчи малҳам дорилар; боғлаш учун докалар; сўна, бўкалардан химоя қилувчи малҳам дорилар; доривор мойлар; тиббий мақсадлар учун хантал мойи; тиббий мақсадлар учун камфора мойи; тиббий мақсадлар учун канақунжут мойи; фармацевтика мақсадлари учун терпентин мойи; тиббий мақсадлар учун шивит мойи; тишлар учун мастиклар; абразив стоматология материаллари; тиш қолиплари учун материаллар; тишларни пломбалаш учун материаллар; тиббий боғлаш материаллари; жароҳлик боғлаш материаллари; медикаментлар; ветеринария мақсадлари учун медикаментлар; серотерапия учун медикаментлар; инсон учун медикаментлар; стоматология медикаментлари; ментол; микстуралар; тиббий мақсадлар учун молескин; оксилли сут; фармацевтика мақсадлари учун бодом сути; тиббий мақсадлар учун она асалари сути; фармацевтика мақсадлари учун сут ферментлари; тиббий мақсадлар учун ирланд мохи; болалар овқати учун ун; фармацевтика мақсадлари учун ун; фармацевтика мақсадлари учун зиғир уруғи уни; фармацевтика мақсадлари учун балиқ уни; ёпишқоқ пашшатутгичлар; фармацевтика мақсадлари учун ялпиз; аптека тўпламлари (портатив); тиббий мақсадлар учун пархез ичимликлар; тиббий мақсадлар учун солод сутидан ичимликлар; доривор дамламалар; йод настойкаси; фармацевтика мақсадлари учун эвкалипт настойкаси; тиббий мақсадлар учун настойкалар; оподельдок; фармацевтика мақсадлари учун қайнатмалар; хайвонлар учун

паразитларга қарши бўйинбоғлар; фармацевтика мақсадлари учун лакрицали таёқчалар; олтингургуртли таёқчалар (дезинфекцияловчи воситалар); сийдик тута олмайдиганлар учун панталонлар; фармацевтика мақсадлари учун пектинлар; сийдик тута олмайдиганлар учун гигиеник йўргаклар; фармацевтика мақсадлари учун пепсинлар; фармацевтика мақсадлари учун пептонлар; тиббий мақсадлар учун водород пероксиди; фармацевтика мақсадлари учун ҳапдорилар; тиббий зулуклар; қон плазмаси; тиббий пластирлар; тиббий мақсадлар учун ишлатиладиган кўз боғичлари; иссиқ компресслар учун боғичлар; компресслар учун боғичлар; жарроҳлик елка боғичлари; кадоқ ёстикчалари; кўкракдан эмизганда фойдаланиладиган ёстикчалар; тиббий помадалар; дарахт қўнғизчаларидан кукунлар; пиретрум кукуни; аёллар гигиена прокладкалари учун белбоғлар; антидиуретик препаратлар; тиббий ва ветеринария мақсадлари учун бактериал препаратлар; тиббий ва ветеринария мақсадлари учун бактериологик препаратлар; тиббий мақсадлар учун балзамли препаратлар; тиббий мақсадлар учун оксилли препаратлар; ветеринария мақсадлари учун биологик препаратлар; тиббий мақсадлар учун биологик препаратлар; ветеринария препаратлари; фармацевтика мақсадлари учун висмут препаратлари; витаминли препаратлар; тиббий мақсадлар учун диагностика препаратлари; ванналар учун даволовчи препаратлар; геморройни даволаш учун препаратлар; суяк қадокларини даволаш учун препаратлар; тиш чиқшини осонлаштирадиган препаратлар; куйган жойларга ишлов бериш учун препаратлар; тутатиш учун тиббий препаратлар; органотерапия учун препаратлар; ҳавони хушбўйлаш учун препаратлар; ҳавони тозалаш учун препаратлар; бронхларни кенгайтириш учун препаратлар; стериллаш учун препаратлар; тупроқни стериллаш учун препаратлар; қадокларни кетказиш учун препаратлар; қазғокни йўқотиш учун фармацевтик препаратлар; зарарли жонзотларни йўқотиш учун препаратлар; зарарли ўсимликларни йўқотиш учун препаратлар; уй замбуруғларини йўқотиш учун препаратлар; хашоратларнинг личинкаларини йўқотиш учун препаратлар; пашаларни йўқотиш учун препаратлар; сичқонларни йўқотиш учун препаратлар; ер моллюскаларини йўқотиш учун препаратлар; паразитларни йўқотиш учун препаратлар; терини парваришлаш учун фармацевтик препаратлар; контакт линзаларини тозалаш учун препаратлар; фармацевтика мақсадлари учун оҳакли препаратлар; ванналар учун доривор препаратлар; соч ўстириш учун тиббий препаратлар; опиумли препаратлар; спораларга қарши препаратлар; инсон ёки жониворлар учун

микроэлементли препаратлар; сульфамидли доривор препаратлар; фармацевтика препаратлари; офтобдан куйишга қарши фармацевтика препаратлари; ветеринария мақсадлари учун ферментатив препаратлар; тиббий мақсадлар учун ферментатив препаратлар; кимёвий фармацевтика препаратлари; ветеринария мақсадлари учун кимёвий препаратлар; хомиладорлик диагностикаси учун кимёвий препаратлар; тиббий мақсадлар учун кимёвий препаратлар; қоракуя билан зарарланган ғалла ўсимликларига ишлов бериш учун кимёвий препаратлар; зарарланган узумга ишлов бериш учун кимёвий препаратлар; мильдюга қарши ишлов бериш учун кимёвий препаратлар; филлоксерага қарши ишлов бериш учун кимёвий препаратлар; фармацевтика мақсадлари учун кимёвий препаратлар; совуқ олганда қўлланадиган препаратлар; куядан сақловчи препаратлар; кўз примочкалари; кўрғошинли малҳам; электрокардиографик электродлар учун кимёвий ўтказгичлар; тиббий мақсадлар учун оксилли озик-овқат маҳсулотлари; болалар озик-овқат маҳсулотлари; тиббий мақсадлар учун пархез озик-овқат маҳсулотлари; тиббий мақсадлар учун қўлланадиган ғаллага ишлов бериш учун қўшимча маҳсулотлар; аёллар гигиеник прокладкалари; трусиклар учун гигиеник прокладкалар; тиббий мақсадлар учун радиий; фармацевтика мақсадлари учун хлоралнинг сувли эритмаси; лейкопластирларни олиш учун эритгичлар; вагинал эритмалар; контакт линзалари учун эритмалар; тиббий ёки ветеринария мақсадлари учун кимёвий реактивлар; тиббий мақсадлар учун резина; стоматология мақсадлари учун резина; тиббий мақсадлар учун сақич; репеллент (тутатиш); репеллентлар; итлар учун репеллентлар; гигиеник салфеткалар, ёстикчалар; доривор воситалар билан шимдирилган салфеткалар; тиббий мақсадлар учун сассапариль; тиббий мақсадлар учун шакар; астмага қарши йиғма чай; чекишли свечалар; тиббий свечалар; фармацевтика мақсадлари учун зиғир уруғи; тиббий мақсадлар учун тамакисиз сигареталар; тиббий мақсадлар учун сиккативлвр; фармацевтика мақсадлари учун сироплар; фармацевтика мақсадлари учун скипидар; соғаётганда ишлатиладиган суртма; ветеринария мақсадлари учун суртмалар; тиббий мақсадлар учун суртмалар; уйку дорилари; фармацевтика мақсадлари учун ичимлик содаси; маъданли сувлардан ванна учун тузлар; даволаш ванналари учун тузлар; тиббий мақсадлар учун тузлар; тиббий мақсадлар учун калий тузлари; тиббий мақсадлар учун натрий тузлари; ҳидланадиган тузлар; маъданли сувлар таркибига кирувчи тузлар; фармацевтика мақсадлари учун солод; сунъий уруғлантириш учун сперма; тиб-

бий спирт; стоматология мақсадлари учун қимматбаҳо металллар қотишмалари; фармацевтика мақсадлари учун қоракосов; анестезияловчи воситалар; антисептик воситалар; оғриқ қолдирувчи воситалар; тиббий мақсадлар учун ёрдамчи воситалар; боғловчи воситалар; гижжага қарши воситалар; гигиеник мақсадлар учун дезинфекцияловчи воситалар; кимёвий хожатхоналар учун дезинфекцияловчи воситалар; тиббий мақсадлар учун қўлланадиган иштаҳани камайтирувчи воситалар; озиш учун тиббий воситалар; паразитларни йўқотиш учун воситалар; оғиз бўшлиғини парваришлаш учун тиббий воситалар; иссиқликни туширувчи воситалар; қонни тозаловчи воситалар; ҳайвонлар учун ювиш воситалари; тиббий мақсадлар учун ювиш воситалари; мол учун ювиш воситалари; итлар учун ювиш воситалари; чипконга қарши воситалар; бош оғриғига қарши воситалар; терлашга қарши воситалар; оёқ терлашига қарши воситалар; хомиладоликдан сақловчи кимёвий воситалар; паразитларга қарши воситалар; ич сурадиган воситалар; тетиклантирувчи воситалар (доривор препаратлар); асабларни мустаҳкамловчи воситалар; овқат ҳазм бўлишига ёрдам берувчи фармацевтик воситалар; бактериялар экинлари учун озиклантирувчи муҳитлар; стероидлар; стрихнин; зардоблар; нашатир таблеткалари; аёллар учун гигиеник тампонлар; тузалиш учун тампонлар; фармацевтика мақсадлари учун тимол; жарроҳлик тўқималари; даволаш мақсадлари учун чекилувчи ўсимликлар; доривор ўсимликлар; транквилизаторлар; жарроҳлик трансплантатлари (тирик тўқималар); аёллар гигиеник трусуиклари; фармацевтика мақсадлари учун ёғоч кўмир; тиббий мақсадлар учун укроп; тиш протезлари учун фарфор; фармацевтика мақсадлари учун феноллар; ветеринария мақсадлари учун ферментлар; тиббий мақсадлар учун ферментлар; фармацевтика мақсадлари учун ферментлар; фармацевтика мақсадлари учун формальдегид; фармацевтика мақсадлари учун фосфатлар; фунгицидлар; тиббий мақсадлар учун хинин; тиббий мақсадлар учун хинолин; диабетлар нони; хлороформ; фармацевтика мақсадлари учун олтингургурт ранги; ҳайвонлар туёғи учун цемент; жарроҳлик ва ортопедия учун суяк цементи; тиш цементлари; тиббий мақсадлар учун ўтли чойлар; озиш учун тиббий чой; фармацевтика мақсадлари учун эвкалипт; тамаки экстрактлари (инсектицидлар); фармацевтика мақсадлари учун хмел экстрактлари; эликсирлар (фармацевтика препаратлари); фармацевтика мақсадлари учун оддий эфирлар; фармацевтика мақсадлари учун мураккаб эфирлар; фармацевтика мақсадлари учун мураккаб целлюлозали эфирлар; фар-

мацевтика мақсадлари учун оддий целлюлозали эфирлар; ююба (йўтал таблеткалари); каламуш захари; захарлар; бактериал захарлар; ялапа.

5 Акарициды; аконитин; алкалоиды для медицинских целей; альгициды; альдегиды для фармацевтических целей; амальгамы зубные из золота; амальгамы стоматологические; аминокислоты для ветеринарных целей; аминокислоты для медицинских целей; антибиотики; ацетат алюминия для фармацевтических целей; ацетаты для фармацевтических целей; бактерициды; бальзамы для медицинских целей; бандажи гигиенические; бандажи перевязочные; биоциды; браслеты для медицинских целей; браслеты противоревматические; бром для фармацевтических целей; бумага для горчичников; бумага клейкая от мух; бумага с особой пропиткой от моли; вазелин для медицинских целей; вакцины; ванны кислородные; вата асептическая, антисептическая; вата гигроскопическая; вата для медицинских целей; вещества диетические для медицинских целей; вещества контрастные радиологические для медицинских целей; вещества питательные для микроорганизмов; вещества радиоактивные для медицинских целей; висмут азотнокислый основной для фармацевтических целей; вода Melissa для фармацевтических целей; вода морская для лечебных ванн; воды минеральные для медицинских целей; воды термальные; волокна съедобных растений (не для употребления в пищу); воск формовочный для стоматологических целей; газы для медицинских целей; гваякол для фармацевтических целей; гематоген; гемоглобин; гидрастин; гидрастинин; глицерин для медицинских целей; глицерофосфаты; глюкоза для медицинских целей; горечавка для фармацевтических целей; гормоны для медицинских целей; горчица для фармацевтических целей; горчичники; грязи для ванн; грязи лечебные; гуммигут для медицинских целей; гурьон-бальзам для медицинских целей; дезодоранты (за исключением предназначенных для личного пользования); диастаза для медицинских целей; дигиталин; добавки кормовые для медицинских целей; добавки минеральные пищевые; добавки пищевые для медицинских целей; дрожжи для фармацевтических целей; желатин для медицинских целей; жир рыбий; изотопы для медицинских целей; инсектициды; йод для фармацевтических целей; йодиды для фармацевтических целей; йодиды щелочных металлов для фармацевтических целей; йодоформ; каломель; камень виннокислый кислый для фармацевтических целей; камень винный для фар-



мацевтических целей; камфора для медицинских целей; капсулы для лекарств; капсулы для фармацевтических целей; карамельки для медицинских целей; карандаши гемостатические; карандаши для лечения бородавок; карандаши каустические; кардонил (противопаразитарное средство); каустики для фармацевтических целей; кашу для фармацевтических целей; квасция для медицинских целей; квебрахо для медицинских целей; кислота галловая для фармацевтических целей; кислоты для фармацевтических целей; клеи для зубных протезов; клейкие ленты для медицинских целей; коллодий для фармацевтических целей; кольца противомозольные для ног; кольца противоревматические; конфеты лекарственные; кора ангустура для медицинских целей; кора деревьев для фармацевтических целей; кора кедрового дерева (репеллент); кора кондураговая для медицинских целей; кора кротонная; кора мангрового дерева для фармацевтических целей; кора миробалана для фармацевтических целей; кора хинного дерева для медицинских целей; корни лекарственные; корни ревеня для фармацевтических целей; корпия для медицинских целей; крахмал для диетических или фармацевтических целей; креозот для фармацевтических целей; кровь для медицинских целей; культуры микроорганизмов для медицинских или ветеринарных целей; кураре; лаки для зубов; лакричник для фармацевтических целей; лактоза; лейкопластыри; лекарства от запоров; лецитин для медицинских целей; лосьоны для ветеринарных целей; лосьоны для собак; лосьоны для фармацевтических целей; люпулин для фармацевтических целей; магнезия для фармацевтических целей; мази; мази для фармацевтических целей; мази от солнечных ожогов; мази ртутные; мази, предохраняющие от обморожения, для фармацевтических целей; марля для перевязок; масла для защиты от слепней, оводов; масла лекарственные; масло горчичное для медицинских целей; масло камфорное для медицинских целей; масло касторовое для медицинских целей; масло терпентинное для фармацевтических целей; масло укропное для медицинских целей; мастики для зубов; материалы абразивные стоматологические; материалы для зубных слепков; материалы для пломбирования зубов; материалы перевязочные медицинские; материалы хирургические перевязочные; медикаменты; медикаменты для ветеринарных целей; медикаменты для серотерапии; медикаменты для человека; медикаменты стоматологические; ментол; микстуры; молескин для медицинских целей; молоко белковое; молоко миндальное для фармацевтических целей; молочко пчелиное

маточное для медицинских целей; молочные ферменты для фармацевтических целей; мох ирландский для медицинских целей; мука для детского питания; мука для фармацевтических целей; мука из льняного семени для фармацевтических целей; мука рыбная для фармацевтических целей; мухоловки клейкие; мята для фармацевтических целей; наборы аптекарские (портативные); напитки диетические для медицинских целей; напитки из солодового молока для медицинских целей; настои лекарственные; настойка йода; настойка эвкалипта для фармацевтических целей; настойки для медицинских целей; оподельдок; отвары для фармацевтических целей; ошейники противопаразитарные для животных; палочки лакричные для фармацевтических целей; палочки серные (дезинфицирующие средства); панталоны гигиенические для страдающих недержанием; пектины для фармацевтических целей; пленки гигиенические для страдающих недержанием; пепсины для фармацевтических целей; пептоны для фармацевтических целей; пероксид водорода для медицинских целей; пилюли для фармацевтических целей; пиявки медицинские; плазма крови; пластыри медицинские; повязки глазные, используемые в медицинских целях; повязки для горячих компрессов; повязки для компрессов; повязки наплечные хирургические; подушечки мозольные; подушечки, используемые при кормлении грудью; помады медицинские; порошок из шпанских мушек; порошок пиретрума; пояса для гигиенических женских прокладок; препараты антидиуретические; препараты бактериальные для медицинских и ветеринарных целей; препараты бактериологические для медицинских или ветеринарных целей; препараты бальзамические для медицинских целей; препараты белковые для медицинских целей; препараты биологические для ветеринарных целей; препараты биологические для медицинских целей; препараты ветеринарные; препараты висмута для фармацевтических целей; препараты витаминные; препараты диагностические для медицинских целей; препараты для ванн лечебные; препараты для лечения геморроя; препараты для лечения костных мозолей; препараты для облегчения прорезывания зубов; препараты для обработки ожогов; препараты для окулирования медицинские; препараты для органотерапии; препараты для освежения воздуха; препараты для очистки воздуха; препараты для расширения бронхов; препараты для стерилизации; препараты для стерилизации почвы; препараты для удаления мозолей; препараты для удаления перхоти фармацевтические; препараты для уничтожения вредных животных;

препараты для уничтожения вредных растений; препараты для уничтожения домашних грибов; препараты для уничтожения личинок насекомых; препараты для уничтожения мух; препараты для уничтожения мышей; препараты для уничтожения наземных моллюсков; препараты для уничтожения паразитов; препараты для ухода за кожей фармацевтические; препараты для чистки контактных линз; препараты известковые для фармацевтических целей; препараты лекарственные для ванн; препараты медицинские для выращивания волос; препараты опиумные; препараты противоспоровые; препараты с микроэлементами для человека или животных; препараты сульфамидные лекарственные; препараты фармацевтические; препараты фармацевтические от солнечных ожогов; препараты ферментативные для ветеринарных целей; препараты ферментативные для медицинских целей; препараты химико-фармацевтические; препараты химические для ветеринарных целей; препараты химические для диагностики беременности; препараты химические для медицинских целей; препараты химические для обработки злаков, пораженных головней; препараты химические для обработки пораженного винограда; препараты химические для обработки против милдью; препараты химические для обработки против филлоксеры; препараты химические для фармацевтических целей; препараты, используемые при обморожении; препараты, предохраняющие от моли; примочки глазные; примочки свинцовые; проводники химические для электрокардиографических электродов; продукты белковые пищевые для медицинских целей; продукты детского питания; продукты диетические пищевые для медицинских целей; продукты обработки хлебных злаков, побочные, используемые для медицинских целей; прокладки гигиенические женские; прокладки для трусов гигиенические; радиы для медицинских целей; раствор хлораля водный для фармацевтических целей; растворители для удаления лейкопластырей; растворы вагинальные; растворы для контактных линз; реактивы химические для медицинских или ветеринарных целей; резина для медицинских целей; резина для стоматологических целей; резинка жевательная для медицинских целей; репеллент (окуривание); репелленты; репелленты для собак; салфетки, подушечки гигиенические; салфетки, пропитанные лекарственными средствами; сассапариль для медицинских целей; сахар для медицинских целей; сбор чайный противоастматический; свечи курительные; свечи медицинские; семя льняное для фармацевтических целей; сигареты, не содержащие табак,

для медицинских целей; сиккативы для медицинских целей; сиропы для фармацевтических целей; скипидар для фармацевтических целей; смазка используемая при доении; смазки для ветеринарных целей; смазки для медицинских целей; снотворные; сода питьевая для фармацевтических целей; соли для ванн из минеральных вод; соли для лечебных ванн; соли для медицинских целей; соли калия для медицинских целей; соли натрия для медицинских целей; соли нюхательные; соли, входящие в состав минеральных вод; солод для фармацевтических целей; сперма для искусственного оплодотворения; спирт медицинский; сплавы благородных металлов для стоматологических целей; спорынья для фармацевтических целей; средства анестезирующие; средства антисептические; средства болеутоляющие; средства вспомогательные для медицинских целей; средства вяжущие; средства глистогонные; средства дезинфицирующие для гигиенических целей; средства дезинфицирующие для химических туалетов; средства для подавления аппетита, используемые в медицинских целях; средства для похудения медицинские; средства для уничтожения паразитов; средства для ухода за полостью рта медицинские; средства жаропонижающие; средства кровоочистительные; средства моющие для животных; средства моющие для медицинских целей; средства моющие для скота; средства моющие для собак; средства нарывные; средства от головной боли; средства против потения; средства против потения ног; средства противозачаточные химические; средства противопаразитарные; средства слабительные; средства тонизирующие (лекарственные препараты); средства укрепляющие нервы; средства, способствующие пищеварению, фармацевтические; среды питательные для культур бактерий; стероиды; стрихнин; сыворотки; таблетки нашатыря; тампоны гигиенические для женщин; тампоны для заживления; тимол для фармацевтических целей; ткани хирургические; травы курительные для лечебных целей; травы лекарственные; транквилизаторы; трансплантаты хирургические (живые ткани); трусы гигиенические женские; уголь древесный для фармацевтических целей; укроп для медицинских целей; фарфор для зубных протезов; фенолы для фармацевтических целей; ферменты для ветеринарных целей; ферменты для медицинских целей; ферменты для фармацевтических целей; формальдегид для фармацевтических целей; фосфаты для фармацевтических целей; фунгициды; хинин для медицинских целей; хинолин для медицинских целей; хлеб диабетический; хлороформ; цвет серный для фармацевтических

целей; цемент для копыт животных; цемент костный для хирургии и ортопедии; цементы зубные; чай травяные для медицинских целей; чай для похудения медицинский; эвкалипт для фармацевтических целей; экстракты табака (инсектициды); экстракты хмеля для фармацевтических целей; эликсиры (фармацевтические препараты); эфиры простые для фармацевтических целей; эфиры сложные для фармацевтических целей; эфиры сложные целлюлозные для фармацевтических целей; эфиры целлюлозные простые для фармацевтических целей; ююба (таблетки от кашля); яд крысиный; яды; яды бактериальные; ялапа.

(111) MGU 19808

(151) 28.07.2010

(181) 02.11.2019

(210) MGU 2009 1660

(220) 02.11.2009

(732) "ROTA PHARM" mas'uliyati cheklangan jamiaiyti, UZ

Общество с ограниченной ответственностью "ROTA PHARM", UZ

(540)

# ROCILANEM

(511)

5 Акарицидлар; аконитин; тиббий мақсадлар учун алколоидлар; альгицидлар; фармацевтика мақсадлари учун альдегидлар; олтиндан тиш амальгамалари; стоматология амальгамалари; ветеринария мақсадлари учун аминокислоталар; антибиотиклар; фармацевтика мақсадлари учун алюминий ацетати; фармацевтика мақсадлари учун ацетатлар; бактерицидлар; тиббий мақсадлар учун бальзамлар; гигиена бандажлари; боғлаш бандажлари; биоцидлар; тиббий мақсадлар учун билакузуклар; ревматизмга қарши билакузуклар; фармацевтика мақсадлари учун бром; горчичниклар учун қоғоз; пашшага қарши ёпишқоқ қоғоз; куюга қарши махсус сингдирилган қоғоз; тиббий мақсадлар учун вазелин; вакциналар; кислород ванналари; асептик, антисептик пахта; гигроскопик пахта; тиббий мақсадлар учун пахта; тиббий мақсадлар учун пархез моддалар; тиббий мақсадлар учун контраст радиологик моддалар; микроорганизмлар учун озик моддалари; тиббий мақсадлар учун радиоактив моддалар; фармацевтика мақсадлари учун асосий нордон азотли висмут; тиббий мақсадлар учун лимонўтли сув; шифоли ванналар учун денгиз суви; тиббий мақсадлар учун минерал сувлар; термал сувлар; еб бўладиган ўсимликларнинг толалари (овқатга ишлатиш учун эмас); стома-

тология мақсадлари учун формаловчи мум; тиббий мақсадлар учун газлар; фармацевтика мақсадлари учун гваякол; гематоген; гемоглабин; гидрастин; гидрастинин; тиббий мақсадлар учун глицерин; глицерофосфатлар; тиббий мақсадлар учун глюкоза; фармацевтика мақсадлари учун газак ўт; тиббий мақсадлар учун гормонлар; фармацевтика мақсадлари учун хантал; горчичниклар; ванналар учун балчиклар; шифо балчиклари; тиббий мақсадлар учун гуммигут; тиббий мақсадлар учун гурьюн-бальзам; дезодорантлар (шахсий фойдаланишга мўлжалланганларидан ташқари); тиббий мақсадлар учун диастаза; дигиталин; тиббий мақсадлар учун ем кўшимчалари; минерал озик-овқат кўшимчалари; фармацевтика мақсадлари учун хамиртурушлар; тиббий мақсадлар учун желатин; балиқ мойи; тиббий мақсадлар учун изотоплар; инсектицидлар; фармацевтика мақсадлари учун йод; фармацевтика мақсадлари учун йодидлар; фармацевтика мақсадлари учун ишқорий металлларнинг йодидлари; йодоформ; каломель; фармацевтика мақсадлари учун нордон виноли-нордон тош; фармацевтика мақсадлари учун виноли тош; тиббий мақсадлар учун камфора; дорилар учун капсулалар; фармацевтика мақсадлари учун капсулалар; фармацевтика мақсадлари учун карамелкалар; гемостатик қаламлар; сўгалларни даволаш учун қаламлар; каустик қаламлар; кардонил (паразитларга қарши восита); фармацевтика мақсадлари учун каустиклар; фармацевтика мақсадлари учун кашу; тиббий мақсадлар учун квассия; тиббий мақсадлар учун квебрахо; фармацевтика мақсадлари учун галл кислотаси; фармацевтика мақсадлари учун кислоталар; тиш протезлари учун елимлар; тиббий мақсадлар учун ёпишқоқ тасмалар; фармацевтика мақсадлари учун коллодий; оёқлар учун қадокларга қарши ҳалқалар; ревматизмга қарши ҳалқалар; доривор конфетлар; тиббий мақсадлар учун ангустан пўслоғи; фармацевтика мақсадлари учун дарахтлар пўстлоқлари; кедр дарахти пўстлоғи (репеллент); тиббий мақсадлар учун кондураг пўстлоғи; кротон пўстлоғи; фармацевтика мақсадлари учун мангро дарахти пўстлоғи; фармацевтика мақсадлари учун миробалан пўстлоғи; тиббий мақсадлар учун хина дарахти пўстлоғи; доривор илдизлар; фармацевтика мақсадлари учун ровоч илдизлари; тиббий мақсадлар учун корпия; пархез ва фармацевтика мақсадлари учун крахмал; фармацевтика мақсадлари учун креозот; тиббий мақсадлар учун қон; тиббий ва ветеринария мақсадлари учун микроорганизмлар экинлари; кураре; тишлар учун локлар; фармацевтика мақсадлари учун лакричник; лактоза; лейкопластирлар; ич қотишига қарши дорилар; тиббий мақ-

садлар учун лецитин; ветеринария мақсадлари учун лосьонлар; итлар учун лосьонлар; фармацевтика мақсадлари учун люпулин; фармацевтика мақсадлари учун магнезия; малҳам дорилар; фармацевтика мақсадлари учун малҳам дорилар; офтобдан куйишга малҳам дорилар; симобли малҳам дорилар; фармацевтика мақсадлари учун, совуқ уришидан сақловчи малҳам дорилар; боғлаш учун докалар; сўна, бўкалардан ҳимоя қилувчи малҳам дорилар; доривор мойлар; тиббий мақсадлар учун хантал мойи; тиббий мақсадлар учун камфора мойи; тиббий мақсадлар учун канақунжут мойи; фармацевтика мақсадлари учун терпентин мойи; тиббий мақсадлар учун шивит мойи; тишлар учун мастиклар; абразив стоматология материаллари; тиш қолиплари учун материаллар; тишларни пломбалаш учун материаллар; тиббий боғлаш материаллари; жарроҳлик боғлаш материаллари; медикаментлар; ветеринария мақсадлари учун медикаментлар; серотерапия учун медикаментлар; инсон учун медикаментлар; стоматология медикаментлари; ментол; микстуралар; тиббий мақсадлар учун молескин; оксилли сут; фармацевтика мақсадлари учун бодом сути; тиббий мақсадлар учун она асалари сути; фармацевтика мақсадлари учун сут ферментлари; тиббий мақсадлар учун ирланд мохи; болалар овқати учун ун; фармацевтика мақсадлари учун ун; фармацевтика мақсадлари учун зиғир уруғи уни; фармацевтика мақсадлари учун балиқ уни; ёпишқоқ пашшатутичлар; фармацевтика мақсадлари учун ялпиз; аптека тўпламлари (портатив); тиббий мақсадлар учун парhez ичимликлар; тиббий мақсадлар учун солод сутидан ичимликлар; доривор дамламалар; йод настойкаси; фармацевтика мақсадлари учун эвкалипт настойкаси; тиббий мақсадлар учун настойкалар; оподельдок; фармацевтика мақсадлари учун қайнатмалар; ҳайвонлар учун паразитларга қарши бўйинбоғлар; фармацевтика мақсадлари учун лакрицали таёқчалар; олтингургуртли таёқчалар (дезинфекцияловчи воситалар); сийдик тута олмайдиганлар учун панталонлар; фармацевтика мақсадлари учун пектинлар; сийдик тута олмайдиганлар учун гигиеник йўргаклар; фармацевтика мақсадлари учун пепсинлар; фармацевтика мақсадлари учун пептонлар; тиббий мақсадлар учун водород пероксиди; фармацевтика мақсадлари учун ҳақдорилар; тиббий зулуклар; қон плазмаси; тиббий пластирлар; тиббий мақсадлар учун ишлатиладиган кўз боғичлари; иссиқ компресслар учун боғичлар; компресслар учун боғичлар; жарроҳлик елка боғичлари; кадоқ ёстикчалари; кўкракдан эмизганда фойдаланиладиган ёстикчалар; тиббий помадалар; дарахт қўнғизчаларидан кукунлар; пирет-

рум кукуни; аёллар гигиена прокладкалари учун белбоғлар; антидиуретик препаратлар; тиббий ва ветеринария мақсадлари учун бактериал препаратлар; тиббий ва ветеринария мақсадлари учун бактериологик препаратлар; тиббий мақсадлар учун балзамли препаратлар; тиббий мақсадлар учун оксилли препаратлар; ветеринария мақсадлари учун биологик препаратлар; тиббий мақсадлар учун биологик препаратлар; ветеринария препаратлари; фармацевтика мақсадлари учун висмут препаратлари; витаминли препаратлар; тиббий мақсадлар учун диагностика препаратлари; ванналар учун даволовчи препаратлар; геморройни даволаш учун препаратлар; суяк қадокларини даволаш учун препаратлар; тиш чиқшини осонлаштирадиган препаратлар; куйган жойларга ишлов бериш учун препаратлар; тутатиш учун тиббий препаратлар; органотерапия учун препаратлар; ҳавони хушбўйлаш учун препаратлар; ҳавони тозалаш учун препаратлар; бронхларни кенгайтириш учун препаратлар; стериллаш учун препаратлар; тупрокни стериллаш учун препаратлар; кадоқларни кетказиш учун препаратлар; қазғокни йўқотиш учун фармацевтик препаратлар; зарарли жонзотларни йўқотиш учун препаратлар; зарарли ўсимликларни йўқотиш учун препаратлар; уй замбуруғларини йўқотиш учун препаратлар; хашоратларнинг личинкаларини йўқотиш учун препаратлар; пашаларни йўқотиш учун препаратлар; сичқонларни йўқотиш учун препаратлар; ер моллюскаларини йўқотиш учун препаратлар; паразитларни йўқотиш учун препаратлар; терини парваришлаш учун фармацевтик препаратлар; контакт линзаларини тозалаш учун препаратлар; фармацевтика мақсадлари учун оҳакли препаратлар; ванналар учун доривор препаратлар; соч ўстириш учун тиббий препаратлар; опиумли препаратлар; спораларга қарши препаратлар; инсон ёки жониворлар учун микроэлементли препаратлар; сульфамидли доривор препаратлар; фармацевтика препаратлари; офтобдан куйишга қарши фармацевтика препаратлари; ветеринария мақсадлари учун ферментатив препаратлар; тиббий мақсадлар учун ферментатив препаратлар; кимёвий фармацевтика препаратлари; ветеринария мақсадлари учун кимёвий препаратлар; хомиладорлик диагностикаси учун кимёвий препаратлар; тиббий мақсадлар учун кимёвий препаратлар; қорақуя билан зарарланган ғалла ўсимликларига ишлов бериш учун кимёвий препаратлар; зарарланган узумга ишлов бериш учун кимёвий препаратлар; мильдюга қарши ишлов бериш учун кимёвий препаратлар; филлоксерага қарши ишлов бериш учун кимёвий препаратлар; фармацевтика мақсадлари учун кимёвий препаратлар; совуқ ол-

ганда қўлланадиган препаратлар; куядан сақловчи препаратлар; кўз примочкалари; кўрғошинли малхам; электрокардиографик электродлар учун кимёвий ўтказгичлар; тиббий мақсадлар учун оксилли озик-овқат маҳсулотлари; болалар озик-овқат маҳсулотлари; тиббий мақсадлар учун пархез озик-овқат маҳсулотлари; тиббий мақсадлар учун қўлланадиган ғаллага ишлов бериш учун қўшимча маҳсулотлар; аёллар гигиеник прокладкалари; трусиклар учун гигиеник прокладкалар; тиббий мақсадлар учун радиий; фармацевтика мақсадлари учун хлоралнинг сувли эритмаси; лейкопластирларни олиш учун эритгичлар; вагинал эритмалар; контакт линзалари учун эритмалар; тиббий ёки ветеринария мақсадлари учун кимёвий реактивлар; тиббий мақсадлар учун резина; стоматология мақсадлари учун резина; тиббий мақсадлар учун сақич; репеллент (тутатиш); репеллентлар; итлар учун репеллентлар; гигиеник салфеткалар, ёстикчалар; доривор воситалар билан шимдирилган салфеткалар; тиббий мақсадлар учун сассапариль; тиббий мақсадлар учун шакар; астмага қарши йиғма чой; чекишли свечалар; тиббий свечалар; фармацевтика мақсадлари учун зиғир уруғи; тиббий мақсадлар учун тамакисиз сигареталар; тиббий мақсадлар учун сиккативлвр; фармацевтика мақсадлари учун сироплар; фармацевтика мақсадлари учун скипидар; соғаетганда ишлатиладиган суртма; ветеринария мақсадлари учун суртмалар; тиббий мақсадлар учун суртмалар; уйку дорилари; фармацевтика мақсадлари учун ичимлик содаси; маъданли сувлардан ванна учун тузлар; даволаш ванналари учун тузлар; тиббий мақсадлар учун тузлар; тиббий мақсадлар учун калий тузлари; тиббий мақсадлар учун натрий тузлари; ҳидланадиган тузлар; маъданли сувлар таркибига кирувчи тузлар; фармацевтика мақсадлари учун солод; сунъий уруғлантириш учун сперма; тиббий спирт; стоматология мақсадлари учун қиматбаҳо металллар қотишмалари; фармацевтика мақсадлари учун қоракосов; анестезияловчи воситалар; антисептик воситалар; оғриқ қолдирувчи воситалар; тиббий мақсадлар учун ёрдамчи воситалар; боғловчи воситалар; гижжага қарши воситалар; гигиеник мақсадлар учун дезинфекцияловчи воситалар; кимёвий хожатхоналар учун дезинфекцияловчи воситалар; тиббий мақсадлар учун қўлланадиган иштаҳани камайтирувчи воситалар; озиш учун тиббий воситалар; паразитларни йўқотиш учун воситалар; оғиз бўшлиғини парваришlash учун тиббий воситалар; иссиқликни туширувчи воситалар; қонни тозаловчи воситалар; ҳайвонлар учун ювиш воситалари; тиббий мақсадлар учун ювиш воситалари; мол учун ювиш воситалари; итлар учун

ювиш воситалари; чипқонга қарши воситалар; бош оғриғига қарши воситалар; терлашга қарши воситалар; оёқ терлашига қарши воситалар; ҳомиладоликдан сақловчи кимёвий воситалар; паразитларга қарши воситалар; ич сурадиган воситалар; тетиклантирувчи воситалар (доривор препаратлар); асабларни мустаҳкамловчи воситалар; овқат ҳазм бўлишига ёрдам берувчи фармацевтик воситалар; бактериялар экинлари учун озиклантирувчи муҳитлар; стероидлар; стрихнин; зардоблар; нашатир таблеткалари; аёллар учун гигиеник тампонлар; тузалиш учун тампонлар; фармацевтика мақсадлари учун тимол; жарроҳлик тўқималари; даволаш мақсадлари учун чекилувчи ўсимликлар; доривор ўсимликлар; транквилизаторлар; жарроҳлик трансплантатлари (тирик тўқималар); аёллар гигиеник трусиклари; фармацевтика мақсадлари учун ёғоч қўмир; тиббий мақсадлар учун укроп; тиш протезлари учун фарфор; фармацевтика мақсадлари учун феноллар; ветеринария мақсадлари учун ферментлар; тиббий мақсадлар учун ферментлар; фармацевтика мақсадлари учун ферментлар; фармацевтика мақсадлари учун формальдегид; фармацевтика мақсадлари учун фосфатлар; фунгицидлар; тиббий мақсадлар учун хинин; тиббий мақсадлар учун хинолин; диабетлар нони; хлороформ; фармацевтика мақсадлари учун олтингургурт ранги; ҳайвонлар туёғи учун цемент; жарроҳлик ва ортопедия учун суяк цементи; тиш цементлари; тиббий мақсадлар учун ўтли чойлар; озиш учун тиббий чой; фармацевтика мақсадлари учун эвкалипт; тамаки экстрактлари (инсектицидлар); фармацевтика мақсадлари учун хмел экстрактлари; эликсирлар (фармацевтика препаратлари); фармацевтика мақсадлари учун оддий эфирлар; фармацевтика мақсадлари учун мураккаб эфирлар; фармацевтика мақсадлари учун мураккаб целлюлозали эфирлар; фармацевтика мақсадлари учун оддий целлюлозали эфирлар; ююба (йўтал таблеткалари); каламуш заҳари; заҳарлар; бактериал заҳарлар; ялапа.

5 Акарициды; аконитин; алкалоиды для медицинских целей; альгициды; альдегиды для фармацевтических целей; амальгамы зубные из золота; амальгамы стоматологические; аминокислоты для ветеринарных целей; аминокислоты для медицинских целей; антибиотики; ацетат алюминия для фармацевтических целей; ацетаты для фармацевтических целей; бактерициды; бальзамы для медицинских целей; бандажи гигиенические; бандажи перевязочные; биоциды; браслеты для медицинских целей; браслеты противоревматические; бром для фармацевтических

целей; бумага для горчичников; бумага клейкая от мух; бумага с особой пропиткой от моли; вазелин для медицинских целей; вакцины; ванны кислородные; вата асептическая, антисептическая; вата гигроскопическая; вата для медицинских целей; вещества диетические для медицинских целей; вещества контрастные радиологические для медицинских целей; вещества питательные для микроорганизмов; вещества радиоактивные для медицинских целей; висмут азотнокислый основной для фармацевтических целей; вода мелиссовая для фармацевтических целей; вода морская для лечебных ванн; воды минеральные для медицинских целей; воды термальные; волокна съедобных растений (не для употребления в пищу); воск формовочный для стоматологических целей; газы для медицинских целей; гваякол для фармацевтических целей; гематоген; гемоглобин; гидрастин; гидрастинин; глицерин для медицинских целей; глицерофосфаты; глюкоза для медицинских целей; горечавка для фармацевтических целей; гормоны для медицинских целей; горчица для фармацевтических целей; горчичники; грязи для ванн; грязи лечебные; гуммигут для медицинских целей; гурьон-бальзам для медицинских целей; дезодоранты (за исключением предназначенных для личного пользования); диастаза для медицинских целей; дигиталин; добавки кормовые для медицинских целей; добавки минеральные пищевые; добавки пищевые для медицинских целей; дрожжи для фармацевтических целей; желатин для медицинских целей; жир рыбий; изотопы для медицинских целей; инсектициды; йод для фармацевтических целей; йодиды для фармацевтических целей; йодиды щелочных металлов для фармацевтических целей; йодоформ; каломель; камень виннокислый кислый для фармацевтических целей; камень винный для фармацевтических целей; камфора для медицинских целей; капсулы для лекарств; капсулы для фармацевтических целей; карамельки для медицинских целей; карандаши гемостатические; карандаши для лечения бородавок; карандаши каустические; кардонил (противопаразитарное средство); каустики для фармацевтических целей; кашу для фармацевтических целей; квассия для медицинских целей; квебрахо для медицинских целей; кислота галловая для фармацевтических целей; кислоты для фармацевтических целей; клеи для зубных протезов; клейкие ленты для медицинских целей; коллодий для фармацевтических целей; кольца противомозольные для ног; кольца противоревматические; конфеты лекарственные; кора ангустура для медицинских целей; кора деревьев для фармацевтических це-

лей; кора кедрового дерева (репеллент); кора кондураговая для медицинских целей; кора кротонная; кора мангрового дерева для фармацевтических целей; кора миробалана для фармацевтических целей; кора хинного дерева для медицинских целей; корни лекарственные; корни ревеня для фармацевтических целей; корпия для медицинских целей; крахмал для диетических или фармацевтических целей; креозот для фармацевтических целей; кровь для медицинских целей; культуры микроорганизмов для медицинских или ветеринарных целей; кураре; лаки для зубов; лакричник для фармацевтических целей; лактоза; лейкопластыри; лекарства от запоров; лецитин для медицинских целей; лосьоны для ветеринарных целей; лосьоны для собак; лосьоны для фармацевтических целей; люпулин для фармацевтических целей; магнезия для фармацевтических целей; мази; мази для фармацевтических целей; мази от солнечных ожогов; мази ртутные; мази, предохраняющие от обморожения, для фармацевтических целей; марля для перевязок; масла для защиты от слепней, оводов; масла лекарственные; масло горчичное для медицинских целей; масло камфорное для медицинских целей; масло касторовое для медицинских целей; масло терпентинное для фармацевтических целей; масло укропное для медицинских целей; мастики для зубов; материалы абразивные стоматологические; материалы для зубных слепков; материалы для пломбирования зубов; материалы перевязочные медицинские; материалы хирургические перевязочные; медикаменты; медикаменты для ветеринарных целей; медикаменты для серотерапии; медикаменты для человека; медикаменты стоматологические; ментол; микстуры; молескин для медицинских целей; молоко белковое; молоко миндальное для фармацевтических целей; молочко пчелиное маточное для медицинских целей; молочные ферменты для фармацевтических целей; мох ирландский для медицинских целей; мука для детского питания; мука для фармацевтических целей; мука из льняного семени для фармацевтических целей; мука рыбная для фармацевтических целей; мухоловки клейкие; мята для фармацевтических целей; наборы аптекарские (портативные); напитки диетические для медицинских целей; напитки из солодового молока для медицинских целей; настои лекарственные; настойка йода; настойка эвкалипта для фармацевтических целей; настойки для медицинских целей; опodelьдок; отвары для фармацевтических целей; ошейники противопаразитарные для животных; палочки лакричные для фармацевтических целей; палочки серные (дезинфицирующие

средства); панталоны гигиенические для страдающих недержанием; пектины для фармацевтических целей; пленки гигиенические для страдающих недержанием; пепсины для фармацевтических целей; пептоны для фармацевтических целей; пероксид водорода для медицинских целей; пилюли для фармацевтических целей; пиявки медицинские; плазма крови; пластыри медицинские; повязки глазные, используемые в медицинских целях; повязки для горячих компрессов; повязки для компрессов; повязки наплечные хирургические; подушечки мозольные; подушечки, используемые при кормлении грудью; помады медицинские; порошок из шпанских мушек; порошок пиретрума; пояса для гигиенических женских прокладок; препараты антидиуретические; препараты бактериальные для медицинских и ветеринарных целей; препараты бактериологические для медицинских или ветеринарных целей; препараты бальзамические для медицинских целей; препараты белковые для медицинских целей; препараты биологические для ветеринарных целей; препараты биологические для медицинских целей; препараты ветеринарные; препараты висмута для фармацевтических целей; препараты витаминные; препараты диагностические для медицинских целей; препараты для ванн лечебные; препараты для лечения геморроя; препараты для лечения костных мозолей; препараты для облегчения прорезывания зубов; препараты для обработки ожогов; препараты для окулирования медицинские; препараты для органотерапии; препараты для освежения воздуха; препараты для очистки воздуха; препараты для расширения бронхов; препараты для стерилизации; препараты для стерилизации почвы; препараты для удаления мозолей; препараты для удаления перхоти фармацевтические; препараты для уничтожения вредных животных; препараты для уничтожения вредных растений; препараты для уничтожения домашних грибов; препараты для уничтожения личинок насекомых; препараты для уничтожения мух; препараты для уничтожения мышей; препараты для уничтожения наземных моллюсков; препараты для уничтожения паразитов; препараты для ухода за кожей фармацевтические; препараты для чистки контактных линз; препараты известковые для фармацевтических целей; препараты лекарственные для ванн; препараты медицинские для выращивания волос; препараты опиумные; препараты противоспоровые; препараты с микроэлементами для человека или животных; препараты сульфамидные лекарственные; препараты фармацевтические; препараты фармацевтические от солнечных ожогов; препараты фер-

ментативные для ветеринарных целей; препараты ферментативные для медицинских целей; препараты химико-фармацевтические; препараты химические для ветеринарных целей; препараты химические для диагностики беременности; препараты химические для медицинских целей; препараты химические для обработки злаков, пораженных головней; препараты химические для обработки пораженного винограда; препараты химические для обработки против милдью; препараты химические для обработки против филлоксеры; препараты химические для фармацевтических целей; препараты, используемые при обморожении; препараты, предохраняющие от моли; примочки глазные; примочки свинцовые; проводники химические для электрокардиографических электродов; продукты белковые пищевые для медицинских целей; продукты детского питания; продукты диетические пищевые для медицинских целей; продукты обработки хлебных злаков, побочные, используемые для медицинских целей; прокладки гигиенические женские; прокладки для трусов гигиенические; радиы для медицинских целей; раствор хлораля водный для фармацевтических целей; растворители для удаления лейкопластырей; растворы вагинальные; растворы для контактных линз; реактивы химические для медицинских или ветеринарных целей; резина для медицинских целей; резина для стоматологических целей; резинка жевательная для медицинских целей; репеллент (окулирование); репелленты; репелленты для собак; салфетки, подушечки гигиенические; салфетки, пропитанные лекарственными средствами; сассапариль для медицинских целей; сахар для медицинских целей; сбор чайный противоастматический; свечи курительные; свечи медицинские; семя льняное для фармацевтических целей; сигареты, не содержащие табак, для медицинских целей; сиккативы для медицинских целей; сиропы для фармацевтических целей; скипидар для фармацевтических целей; смазка используемая при доении; смазки для ветеринарных целей; смазки для медицинских целей; снотворные; сода питьевая для фармацевтических целей; соли для ванн из минеральных вод; соли для лечебных ванн; соли для медицинских целей; соли калия для медицинских целей; соли натрия для медицинских целей; соли нюхательные; соли, входящие в состав минеральных вод; солод для фармацевтических целей; сперма для искусственного оплодотворения; спирт медицинский; сплавы благородных металлов для стоматологических целей; спорынья для фармацевтических целей; средства анестезирующие; средства антисептические; средства боле-

утоляющие; средства вспомогательные для медицинских целей; средства вяжущие; средства глистогонные; средства дезинфицирующие для гигиенических целей; средства дезинфицирующие для химических туалетов; средства для подавления аппетита, используемые в медицинских целях; средства для похудения медицинские; средства для уничтожения паразитов; средства для ухода за полостью рта медицинские; средства жаропонижающие; средства кровоочистительные; средства моющие для животных; средства моющие для медицинских целей; средства моющие для скота; средства моющие для собак; средства нарывные; средства от головной боли; средства против потения; средства против потения ног; средства противозачаточные химические; средства противопаразитарные; средства слабительные; средства тонизирующие (лекарственные препараты); средства укрепляющие нервы; средства, способствующие пищеварению, фармацевтические; среды питательные для культур бактерий; стероиды; стрихнин; сыворотки; таблетки нашатыря; тампоны гигиенические для женщин; тампоны для заживления; тимол для фармацевтических целей; ткани хирургические; травы курительные для лечебных целей; травы лекарственные; транквилизаторы; трансплантаты хирургические (живые ткани); трусы гигиенические женские; уголь древесный для фармацевтических целей; укроп для медицинских целей; фарфор для зубных протезов; фенолы для фармацевтических целей; ферменты для ветеринарных целей; ферменты для медицинских целей; ферменты для фармацевтических целей; формальдегид для фармацевтических целей; фосфаты для фармацевтических целей; фунгициды; хинин для медицинских целей; хинолин для медицинских целей; хлеб диабетический; хлороформ; цвет серный для фармацевтических целей; цемент для копыт животных; цемент костный для хирургии и ортопедии; цементы зубные; чай травяные для медицинских целей; чай для похудения медицинский; эвкалипт для фармацевтических целей; экстракты табака (инсектициды); экстракты хмеля для фармацевтических целей; эликсиры (фармацевтические препараты); эфиры простые для фармацевтических целей; эфиры сложные для фармацевтических целей; эфиры сложные целлюлозные для фармацевтических целей; эфиры целлюлозные простые для фармацевтических целей; ююба (таблетки от кашля); яд крысиный; яды; яды бактериальные; ялапа.

(111) MGU 19809

(151) 28.07.2010

(181) 02.11.2019

(210) MGU 2009 1667

(220) 02.11.2009

(732) "ROTA PHARM" mas'uliyati cheklangan jam'iayti, UZ

Общество с ограниченной ответственностью "ROTA PHARM", UZ

(540)

# NAPROFF

(511)

5 Акарицидлар; аконитин; тиббий мақсадлар учун алколоидлар; альгицидлар; фармацевтика мақсадлари учун альдегидлар; олтиндан тиш амальгамалари; стоматология амальгамалари; ветеринария мақсадлари учун аминокислоталар; антибиотиклар; фармацевтика мақсадлари учун алюминий ацетати; фармацевтика мақсадлари учун ацетатлар; бактерицидлар; тиббий мақсадлар учун бальзамлар; гигиена бандажлари; боғлаш бандажлари; биоцидлар; тиббий мақсадлар учун билакузуклар; ревматизмга қарши билакузуклар; фармацевтика мақсадлари учун бром; горчичниклар учун қоғоз; пашшага қарши ёпишқоқ қоғоз; куяга қарши махсус сингдирилган қоғоз; тиббий мақсадлар учун вазелин; вакциналар; кислород ванналари; асептик, антисептик пахта; гигроскопик пахта; тиббий мақсадлар учун пахта; тиббий мақсадлар учун пархез моддалар; тиббий мақсадлар учун контраст радиологик моддалар; микроорганизмлар учун озик моддалари; тиббий мақсадлар учун радиоактив моддалар; фармацевтика мақсадлари учун асосий нордон азотли висмут; тиббий мақсадлар учун лимонўтли сув; шифоли ванналар учун денгиз суви; тиббий мақсадлар учун минерал сувлар; термал сувлар; еб бўладиган ўсимликларнинг толалари (овқатга ишлатиш учун эмас); стоматология мақсадлари учун формаловчи мум; тиббий мақсадлар учун газлар; фармацевтика мақсадлари учун гваякол; гематоген; гемоглабин; гидрастин; гидрастинин; тиббий мақсадлар учун глицерин; глицерофосфатлар; тиббий мақсадлар учун глюкоза; фармацевтика мақсадлари учун газак ўт; тиббий мақсадлар учун гормонлар; фармацевтика мақсадлари учун хантал; горчичниклар; ванналар учун балчиклар; шифо балчиклари; тиббий мақсадлар учун гуммигут; тиббий мақсадлар учун гурьон-бальзам; дезодорантлар (шахсий фойдаланишга мўлжалланганларидан ташқари); тиббий мақсадлар учун диастаза; дигиталин; тиббий мақсадлар учун ем қўшимчалари; минерал озик-овқат қўшимчалари; фармацевтика мақсадлари учун хамиртурушлар; тиб-



бий мақсадлар учун желатин; балиқ мойи; тиббий мақсадлар учун изотоплар; инсектицидлар; фармацевтика мақсадлари учун йод; фармацевтика мақсадлари учун йодидлар; фармацевтика мақсадлари учун ишқорий металлларнинг йодидлари; йодоформ; каломель; фармацевтика мақсадлари учун нордон виноли-нордон тош; фармацевтика мақсадлари учун виноли тош; тиббий мақсадлар учун камфора; дорилар учун капсулалар; фармацевтика мақсадлари учун капсулалар; фармацевтика мақсадлари учун карамелкалар; гемостатик қаламлар; сўғалларни даволаш учун қаламлар; каустик қаламлар; кардонил (паразитларга қарши восита); фармацевтика мақсадлари учун каустиклар; фармацевтика мақсадлари учун кашу; тиббий мақсадлар учун квассия; тиббий мақсадлар учун квебрахо; фармацевтика мақсадлари учун галл кислотаси; фармацевтика мақсадлари учун кислоталар; тиш протезлари учун елимлар; тиббий мақсадлар учун ёпишқоқ тасмалар; фармацевтика мақсадлари учун коллодий; оёқлар учун қадокларга қарши халқалар; ревматизмга қарши халқалар; доривор конфетлар; тиббий мақсадлар учун ангустиур пўслоғи; фармацевтика мақсадлари учун дарахтлар пўстлоқлари; кедр дарахти пўстлоғи (репеллент); тиббий мақсадлар учун кондураг пўстлоғи; кротон пўстлоғи; фармацевтика мақсадлари учун мангро дарахти пўстлоғи; фармацевтика мақсадлари учун миробалан пўстлоғи; тиббий мақсадлар учун хина дарахти пўстлоғи; доривор илдизлар; фармацевтика мақсадлари учун ровоч илдизлари; тиббий мақсадлар учун корпия; пархез ва фармацевтика мақсадлари учун крахмал; фармацевтика мақсадлари учун креозот; тиббий мақсадлар учун қон; тиббий ва ветеринария мақсадлари учун микроорганизмлар экинлари; кураре; тишлар учун локлар; фармацевтика мақсадлари учун лакричник; лактоза; лейкопластирлар; ич қотишига қарши дорилар; тиббий мақсадлар учун лецитин; ветеринария мақсадлари учун лосьонлар; итлар учун лосьонлар; фармацевтика мақсадлари учун люпулин; фармацевтика мақсадлари учун магнезия; малҳам дорилар; фармацевтика мақсадлари учун малҳам дорилар; офтобдан куйишга малҳам дорилар; симобли малҳам дорилар; фармацевтика мақсадлари учун, совуқ уришидан сақловчи малҳам дорилар; боғлаш учун докалар; сўна, бўкалардан ҳимоя қилувчи малҳам дорилар; доривор мойлар; тиббий мақсадлар учун хантал мойи; тиббий мақсадлар учун камфора мойи; тиббий мақсадлар учун канакунжут мойи; фармацевтика мақсадлари учун терпентин мойи; тиббий мақсадлар учун шивит мойи; тишлар учун мастиклар; абразив стоматология материаллари; тиш қолиплари

учун материаллар; тишларни пломбалаш учун материаллар; тиббий боғлаш материаллари; жарроҳлик боғлаш материаллари; медикаментлар; ветеринария мақсадлари учун медикаментлар; серотерапия учун медикаментлар; инсон учун медикаментлар; стоматология медикаментлари; ментол; микстуралар; тиббий мақсадлар учун молескин; оксилли сут; фармацевтика мақсадлари учун бодом сути; тиббий мақсадлар учун она асалари сути; фармацевтика мақсадлари учун сут ферментлари; тиббий мақсадлар учун ирланд мохи; болалар овқати учун ун; фармацевтика мақсадлари учун ун; фармацевтика мақсадлари учун зиғир уруғи уни; фармацевтика мақсадлари учун балиқ уни; ёпишқоқ пашшатутгичлар; фармацевтика мақсадлари учун ялпиз; аптека тўпламлари (портатив); тиббий мақсадлар учун пархез ичимликлар; тиббий мақсадлар учун солод сутидан ичимликлар; доривор дамламалар; йод настойкаси; фармацевтика мақсадлари учун эвкалипт настойкаси; тиббий мақсадлар учун настойкалар; оподельдок; фармацевтика мақсадлари учун қайнатмалар; хайвонлар учун паразитларга қарши бўйинбоғлар; фармацевтика мақсадлари учун лакричали таёқчалар; олтингуртли таёқчалар (дезинфекцияловчи воситалар); сийдик тута олмайдиганлар учун панталонлар; фармацевтика мақсадлари учун пектинлар; сийдик тута олмайдиганлар учун гигиеник йўрғаклар; фармацевтика мақсадлари учун пепсинлар; фармацевтика мақсадлари учун пептонлар; тиббий мақсадлар учун водород пероксиди; фармацевтика мақсадлари учун ҳапдорилар; тиббий зулуклар; қон плазмаси; тиббий пластирлар; тиббий мақсадлар учун ишлатиладиган кўз боғичлари; иссиқ компресслар учун боғичлар; компресслар учун боғичлар; жарроҳлик елка боғичлари; қадок ёстикчалари; кўкрақдан эмизганда фойдаланиладиган ёстикчалар; тиббий помадалар; дарахт қўнғизчаларидан кукунлар; пиретрум кукуни; аёллар гигиена прокладкалари учун белбоғлар; антидиуретик препаратлар; тиббий ва ветеринария мақсадлари учун бактериал препаратлар; тиббий ва ветеринария мақсадлари учун бактериологик препаратлар; тиббий мақсадлар учун балзамли препаратлар; тиббий мақсадлар учун оксилли препаратлар; ветеринария мақсадлари учун биологик препаратлар; тиббий мақсадлар учун биологик препаратлар; ветеринария препаратлари; фармацевтика мақсадлари учун висмут препаратлари; витаминли препаратлар; тиббий мақсадлар учун диагностика препаратлари; ванналар учун даволовчи препаратлар; геморройни даволаш учун препаратлар; суяк қадокларини даволаш учун препаратлар; тиш чиқинни осонлаштирадиган препаратлар; куйган

жойларга ишлов бериш учун препаратлар; тутатиш учун тиббий препаратлар; органотерапия учун препаратлар; ҳавони хушбўйлаш учун препаратлар; ҳавони тозалаш учун препаратлар; бронхларни кенгайтириш учун препаратлар; стериллаш учун препаратлар; катокларни кетказиш учун препаратлар; қазғокни йўқотиш учун фармацевтик препаратлар; зарарли жонзотларни йўқотиш учун препаратлар; зарарли ўсимликларни йўқотиш учун препаратлар; уй замбуруғларини йўқотиш учун препаратлар; хашоратларнинг личинкаларини йўқотиш учун препаратлар; пашаларни йўқотиш учун препаратлар; сичқонларни йўқотиш учун препаратлар; ер моллюскаларини йўқотиш учун препаратлар; паразитларни йўқотиш учун препаратлар; терини парваришлаш учун фармацевтик препаратлар; контакт линзаларини тозалаш учун препаратлар; фармацевтика мақсадлари учун оҳакли препаратлар; ванналар учун доривор препаратлар; соч ўстириш учун тиббий препаратлар; опиумли препаратлар; спораларга қарши препаратлар; инсон ёки жониворлар учун микроэлементли препаратлар; сульфамидли доривор препаратлар; фармацевтика препаратлари; офтобдан куйишга қарши фармацевтика препаратлари; ветеринария мақсадлари учун ферментатив препаратлар; тиббий мақсадлар учун ферментатив препаратлар; кимёвий фармацевтика препаратлари; ветеринария мақсадлари учун кимёвий препаратлар; хомиладорлик диагностикаси учун кимёвий препаратлар; тиббий мақсадлар учун кимёвий препаратлар; қорақуя билан зарарланган ғалла ўсимликларига ишлов бериш учун кимёвий препаратлар; зарарланган узумга ишлов бериш учун кимёвий препаратлар; мильдюга қарши ишлов бериш учун кимёвий препаратлар; филлоксеерага қарши ишлов бериш учун кимёвий препаратлар; фармацевтика мақсадлари учун кимёвий препаратлар; совуқ олганда қўлланадиган препаратлар; қуядан сақловчи препаратлар; кўз примочкалари; кўрғошинли малҳам; электрокардиографик электродлар учун кимёвий ўтказгичлар; тиббий мақсадлар учун оксилли озик-овқат маҳсулотлари; болалар озик-овқат маҳсулотлари; тиббий мақсадлар учун пархез озик-овқат маҳсулотлари; тиббий мақсадлар учун қўлланадиган ғаллага ишлов бериш учун қўшимча маҳсулотлар; аёллар гигиеник прокладкалари; трусиклар учун гигиеник прокладкалари; тиббий мақсадлар учун радий; фармацевтика мақсадлари учун хлоралнинг сувли эритмаси; лейкопластирларни олиш учун эритгичлар; вагинал эритмалар; контакт линзалари учун эритмалар; тиббий ёки ветеринария мақсадлари учун кимёвий реактивлар; тиббий мақсадлар

учун резина; стоматология мақсадлари учун резина; тиббий мақсадлар учун сақич; репеллент (тутатиш); репеллентлар; итлар учун репеллентлар; гигиеник салфеткалар, ёстиқчалар; доривор воситалар билан шимдирилган салфеткалар; тиббий мақсадлар учун сассапариль; тиббий мақсадлар учун шакар; астмага қарши йиғма чой; чекишли свечалар; тиббий свечалар; фармацевтика мақсадлари учун зиғир уруғи; тиббий мақсадлар учун тамакисиз сигареталар; тиббий мақсадлар учун сиккативлвр; фармацевтика мақсадлари учун сироплар; фармацевтика мақсадлари учун скипидар; соғаетганда ишлатиладиган суртма; ветеринария мақсадлари учун суртмалар; тиббий мақсадлар учун суртмалар; уйку дорилари; фармацевтика мақсадлари учун ичимлик содаси; маъданли сувлардан ванна учун тузлар; даволаш ванналари учун тузлар; тиббий мақсадлар учун тузлар; тиббий мақсадлар учун калий тузлари; тиббий мақсадлар учун натрий тузлари; ҳидланадиган тузлар; маъданли сувлар таркибига кирувчи тузлар; фармацевтика мақсадлари учун солод; сунъий уруғлантириш учун сперма; тиббий спирт; стоматология мақсадлари учун қимматбаҳо металллар қотишмалари; фармацевтика мақсадлари учун қоракосов; анестезияловчи воситалар; антисептик воситалар; оғриқ қолдирувчи воситалар; тиббий мақсадлар учун ёрдамчи воситалар; боғловчи воситалар; гижжага қарши воситалар; гигиеник мақсадлар учун дезинфекцияловчи воситалар; кимёвий хожатхоналар учун дезинфекцияловчи воситалар; тиббий мақсадлар учун қўлланадиган иштахани камайтирувчи воситалар; озиш учун тиббий воситалар; паразитларни йўқотиш учун воситалар; оғиз бўшлиғини парваришлаш учун тиббий воситалар; иссиқликни туширувчи воситалар; конни тозаловчи воситалар; ҳайвонлар учун ювиш воситалари; тиббий мақсадлар учун ювиш воситалари; мол учун ювиш воситалари; итлар учун ювиш воситалари; чипқонга қарши воситалар; бош оғриғига қарши воситалар; терлашга қарши воситалар; оёқ терлашига қарши воситалар; хомиладоликдан сақловчи кимёвий воситалар; паразитларга қарши воситалар; ич сурадиган воситалар; тетиклантирувчи воситалар (доривор препаратлар); асабларни мустаҳкамловчи воситалар; овқат ҳазм бўлишига ёрдам берувчи фармацевтик воситалар; бактериялар экинлари учун озиклантирувчи муҳитлар; стероидлар; стрихнин; зардоблар; нашатир таблеткалари; аёллар учун гигиеник тампонлар; тузалиш учун тампонлар; фармацевтика мақсадлари учун тимол; жарроҳлик тўқималари; даволаш мақсадлари учун чекилувчи ўсимликлар; доривор ўсимликлар; транквилизаторлар; жарроҳлик трансплантатла-

ри (тирик тўқималар); аёллар гигиеник трусиклари; фармацевтика мақсадлари учун ёғоч кўмир; тиббий мақсадлар учун укроп; тиш протезлари учун фарфор; фармацевтика мақсадлари учун феноллар; ветеринария мақсадлари учун ферментлар; тиббий мақсадлар учун ферментлар; фармацевтика мақсадлари учун ферментлар; фармацевтика мақсадлари учун формальдегид; фармацевтика мақсадлари учун фосфатлар; фунгицидлар; тиббий мақсадлар учун хинин; тиббий мақсадлар учун хинолин; диабетлар нони; хлороформ; фармацевтика мақсадлари учун олтингургурт ранги; ҳайвонлар туёғи учун цемент; жаррохлик ва ортопедия учун суяк цементи; тиш цементлари; тиббий мақсадлар учун ўтли чойлар; озиш учун тиббий чой; фармацевтика мақсадлари учун эвкалипт; тамаки экстрактлари (инсектицидлар); фармацевтика мақсадлари учун хмел экстрактлари; эликсирлар (фармацевтика препаратлари); фармацевтика мақсадлари учун оддий эфирлар; фармацевтика мақсадлари учун мураккаб эфирлар; фармацевтика мақсадлари учун мураккаб целлюлозали эфирлар; фармацевтика мақсадлари учун оддий целлюлозали эфирлар; ююба (йўтал таблеткалари); каламуш захари; захарлар; бактериал захарлар; ялапа.

5 Акарициды; аконитин; алкалоиды для медицинских целей; альгициды; альдегиды для фармацевтических целей; амальгамы зубные из золота; амальгамы стоматологические; аминокислоты для ветеринарных целей; аминокислоты для медицинских целей; антибиотики; ацетат алюминия для фармацевтических целей; ацетаты для фармацевтических целей; бактерициды; бальзамы для медицинских целей; бандажи гигиенические; бандажи перевязочные; биоциды; браслеты для медицинских целей; браслеты противоревматические; бром для фармацевтических целей; бумага для горчичников; бумага клейкая от мух; бумага с особой пропиткой от моли; вазелин для медицинских целей; вакцины; ванны кислородные; вата асептическая, антисептическая; вата гигроскопическая; вата для медицинских целей; вещества диетические для медицинских целей; вещества контрастные радиологические для медицинских целей; вещества питательные для микроорганизмов; вещества радиоактивные для медицинских целей; висмут азотнокислый основной для фармацевтических целей; вода мелиссовая для фармацевтических целей; вода морская для лечебных ванн; воды минеральные для медицинских целей; воды термальные; волокна съедобных растений (не для употребления в пищу); воск формовочный

для стоматологических целей; газы для медицинских целей; гваякол для фармацевтических целей; гематоген; гемоглобин; гидрастин; гидрастинин; глицерин для медицинских целей; глицерофосфаты; глюкоза для медицинских целей; горечавка для фармацевтических целей; гормоны для медицинских целей; горчица для фармацевтических целей; горчичники; грязи для ванн; грязи лечебные; гуммигут для медицинских целей; гурьон-бальзам для медицинских целей; дезодоранты (за исключением предназначенных для личного пользования); диастаза для медицинских целей; дигиталин; добавки кормовые для медицинских целей; добавки минеральные пищевые; добавки пищевые для медицинских целей; дрожжи для фармацевтических целей; желатин для медицинских целей; жир рыбий; изотопы для медицинских целей; инсектициды; йод для фармацевтических целей; йодиды для фармацевтических целей; йодиды щелочных металлов для фармацевтических целей; йодоформ; каломель; камень виннокислый кислый для фармацевтических целей; камень винный для фармацевтических целей; камфора для медицинских целей; капсулы для лекарств; капсулы для фармацевтических целей; карамельки для медицинских целей; карандаши гемостатические; карандаши для лечения бородавок; карандаши каустические; кардонил (противопаразитарное средство); каустики для фармацевтических целей; кашу для фармацевтических целей; квасция для медицинских целей; квебрахо для медицинских целей; кислота галловая для фармацевтических целей; кислоты для фармацевтических целей; клеи для зубных протезов; клейкие ленты для медицинских целей; коллодий для фармацевтических целей; кольца противомозольные для ног; кольца противоревматические; конфеты лекарственные; кора ангустура для медицинских целей; кора деревьев для фармацевтических целей; кора кедрового дерева (репеллент); кора кондуроговая для медицинских целей; кора кротонная; кора мангрового дерева для фармацевтических целей; кора миробалана для фармацевтических целей; кора хинного дерева для медицинских целей; корни лекарственные; корни ревеня для фармацевтических целей; корпия для медицинских целей; крахмал для диетических или фармацевтических целей; креозот для фармацевтических целей; кровь для медицинских целей; культуры микроорганизмов для медицинских или ветеринарных целей; кураре; лаки для зубов; лакричник для фармацевтических целей; лактоза; лейкопластыри; лекарства от запоров; лецитин для медицинских целей; лосьоны для ветеринарных целей; лосьоны для собак; лось-

оны для фармацевтических целей; люпулин для фармацевтических целей; магнезия для фармацевтических целей; мази; мази для фармацевтических целей; мази от солнечных ожогов; мази ртутные; мази, предохраняющие от обморожения, для фармацевтических целей; марля для перевязок; масла для защиты от слепней, оводов; масла лекарственные; масло горчичное для медицинских целей; масло камфорное для медицинских целей; масло касторовое для медицинских целей; масло терпентинное для фармацевтических целей; масло укропное для медицинских целей; мастики для зубов; материалы абразивные стоматологические; материалы для зубных слепков; материалы для пломбирования зубов; материалы перевязочные медицинские; материалы хирургические перевязочные; медикаменты; медикаменты для ветеринарных целей; медикаменты для серотерапии; медикаменты для человека; медикаменты стоматологические; ментол; микстуры; молескин для медицинских целей; молоко белковое; молоко миндальное для фармацевтических целей; молочко пчелиное маточное для медицинских целей; молочные ферменты для фармацевтических целей; мох ирландский для медицинских целей; мука для детского питания; мука для фармацевтических целей; мука из льняного семени для фармацевтических целей; мука рыбная для фармацевтических целей; мухоловки клейкие; мята для фармацевтических целей; наборы аптекарские (портативные); напитки диетические для медицинских целей; напитки из солодового молока для медицинских целей; настои лекарственные; настойка йода; настойка эвкалипта для фармацевтических целей; настойки для медицинских целей; оподельдок; отвары для фармацевтических целей; ошейники противопаразитарные для животных; палочки лакричные для фармацевтических целей; палочки серные (дезинфицирующие средства); панталоны гигиенические для страдающих недержанием; пектины для фармацевтических целей; пленки гигиенические для страдающих недержанием; пепсины для фармацевтических целей; пептоны для фармацевтических целей; пероксид водорода для медицинских целей; пилюли для фармацевтических целей; пиявки медицинские; плазма крови; пластыри медицинские; повязки глазные, используемые в медицинских целях; повязки для горячих компрессов; повязки для компрессов; повязки наплечные хирургические; подушечки мозольные; подушечки, используемые при кормлении грудью; помады медицинские; порошок из шпанских мушек; порошок пиретрума; пояса для гигиенических женских прокладок; препараты антидиуре-

тические; препараты бактериальные для медицинских и ветеринарных целей; препараты бактериологические для медицинских или ветеринарных целей; препараты бальзамические для медицинских целей; препараты белковые для медицинских целей; препараты биологические для ветеринарных целей; препараты биологические для медицинских целей; препараты ветеринарные; препараты висмута для фармацевтических целей; препараты витаминные; препараты диагностические для медицинских целей; препараты для ванн лечебные; препараты для лечения геморроя; препараты для лечения костных мозолей; препараты для облегчения прорезывания зубов; препараты для обработки ожогов; препараты для окулирования медицинские; препараты для органотерапии; препараты для освежения воздуха; препараты для очистки воздуха; препараты для расширения бронхов; препараты для стерилизации; препараты для стерилизации почвы; препараты для удаления мозолей; препараты для удаления перхоти фармацевтические; препараты для уничтожения вредных животных; препараты для уничтожения вредных растений; препараты для уничтожения домашних грибов; препараты для уничтожения личинок насекомых; препараты для уничтожения мух; препараты для уничтожения мышей; препараты для уничтожения наземных моллюсков; препараты для уничтожения паразитов; препараты для ухода за кожей фармацевтические; препараты для чистки контактных линз; препараты известковые для фармацевтических целей; препараты лекарственные для ванн; препараты медицинские для выращивания волос; препараты опиумные; препараты противоспоровые; препараты с микроэлементами для человека или животных; препараты сульфамидные лекарственные; препараты фармацевтические; препараты фармацевтические от солнечных ожогов; препараты ферментативные для ветеринарных целей; препараты ферментативные для медицинских целей; препараты химико-фармацевтические; препараты химические для ветеринарных целей; препараты химические для диагностики беременности; препараты химические для медицинских целей; препараты химические для обработки злаков, пораженных головней; препараты химические для обработки пораженного винограда; препараты химические для обработки против мильды; препараты химические для обработки против филлоксеры; препараты химические для фармацевтических целей; препараты, используемые при обморожении; препараты, предохраняющие от моли; примочки глазные; примочки свинцовые; проводники химические для элект-

трокардиографических электродов; продукты белковые пищевые для медицинских целей; продукты детского питания; продукты диетические пищевые для медицинских целей; продукты обработки хлебных злаков, побочные, используемые для медицинских целей; прокладки гигиенические женские; прокладки для трусов гигиенические; радиий для медицинских целей; раствор хлорала водный для фармацевтических целей; растворители для удаления лейкопластырей; растворы вагинальные; растворы для контактных линз; реактивы химические для медицинских или ветеринарных целей; резина для медицинских целей; резина для стоматологических целей; резинка жевательная для медицинских целей; репеллент (окуривание); репелленты; репелленты для собак; салфетки, подушечки гигиенические; салфетки, пропитанные лекарственными средствами; сассапариль для медицинских целей; сахар для медицинских целей; сбор чайный противоастматический; свечи курительные; свечи медицинские; семя льняное для фармацевтических целей; сигареты, не содержащие табак, для медицинских целей; сиккативы для медицинских целей; сиропы для фармацевтических целей; скипидар для фармацевтических целей; смазка используемая при доении; смазки для ветеринарных целей; смазки для медицинских целей; снотворные; сода питьевая для фармацевтических целей; соли для ванн из минеральных вод; соли для лечебных ванн; соли для медицинских целей; соли калия для медицинских целей; соли натрия для медицинских целей; соли нюхательные; соли, входящие в состав минеральных вод; солод для фармацевтических целей; сперма для искусственного оплодотворения; спирт медицинский; сплавы благородных металлов для стоматологических целей; спорынья для фармацевтических целей; средства анестезирующие; средства антисептические; средства болеутоляющие; средства вспомогательные для медицинских целей; средства вяжущие; средства глистогонные; средства дезинфицирующие для гигиенических целей; средства дезинфицирующие для химических туалетов; средства для подавления аппетита, используемые в медицинских целях; средства для похудения медицинские; средства для уничтожения паразитов; средства для ухода за полостью рта медицинские; средства жаропонижающие; средства кровоочистительные; средства моющие для животных; средства моющие для медицинских целей; средства моющие для скота; средства моющие для собак; средства нарывные; средства от головной боли; средства против потения; средства против потения ног; средства противозачаточные хими-

ческие; средства противопаразитарные; средства слабительные; средства тонизирующие (лекарственные препараты); средства укрепляющие нервы; средства, способствующие пищеварению, фармацевтические; среды питательные для культур бактерий; стероиды; стрихнин; сыворотки; таблетки нашатыря; тампоны гигиенические для женщин; тампоны для заживления; тимол для фармацевтических целей; ткани хирургические; травы курительные для лечебных целей; травы лекарственные; транквилизаторы; трансплантаты хирургические (живые ткани); трусы гигиенические женские; уголь древесный для фармацевтических целей; укроп для медицинских целей; фарфор для зубных протезов; фенолы для фармацевтических целей; ферменты для ветеринарных целей; ферменты для медицинских целей; ферменты для фармацевтических целей; формальдегид для фармацевтических целей; фосфаты для фармацевтических целей; фунгициды; хинин для медицинских целей; хинолин для медицинских целей; хлеб диабетический; хлороформ; цвет серный для фармацевтических целей; цемент для копыт животных; цемент костный для хирургии и ортопедии; цементы зубные; чай травяные для медицинских целей; чай для похудения медицинский; эвкалипт для фармацевтических целей; экстракты табака (инсектициды); экстракты хмеля для фармацевтических целей; эликсиры (фармацевтические препараты); эфиры простые для фармацевтических целей; эфиры сложные для фармацевтических целей; эфиры сложные целлюлозные для фармацевтических целей; эфиры целлюлозные простые для фармацевтических целей; ююба (таблетки от кашля); яд крысиный; яды; яды бактериальные; ялапа.

(111) MGU 19810

(151) 28.07.2010

(181) 02.11.2019

(210) MGU 2009 1671

(220) 02.11.2009

(732) "ROTA PHARM" mas'uliyati cheklangan jamiayti, UZ

Общество с ограниченной ответственностью "ROTA PHARM", UZ

(540)

# MEDEXOL-WM

(526) WM.

(511)

5 Акарицидлар; аконитин; тиббий мақсадлар учун алколоидлар; альгицидлар; фармацевтика мақсадлари учун альдегидлар; олтиндан тиш амальгамалари; стоматология амальгамалари; ве-

теринария мақсадлари учун аминокислоталар; антибиотиклар; фармацевтика мақсадлари учун алюминий ацетати; фармацевтика мақсадлари учун ацетатлар; бактерицидлар; тиббий мақсадлар учун бальзамлар; гигиена бандажлари; боғлаш бандажлари; биоцидлар; тиббий мақсадлар учун билакузуклар; ревматизмга қарши билакузуклар; фармацевтика мақсадлари учун бром; горчичниклар учун қоғоз; пашшага қарши ёпишқоқ қоғоз; куяга қарши махсус сингдирилган қоғоз; тиббий мақсадлар учун вазелин; вакциналар; кислород ванналари; асептик, антисептик пахта; гигроскопик пахта; тиббий мақсадлар учун пахта; тиббий мақсадлар учун пархез моддалар; тиббий мақсадлар учун контраст радиологик моддалар; микроорганизмлар учун озик моддалари; тиббий мақсадлар учун радиоактив моддалар; фармацевтика мақсадлари учун асосий нордон азотли висмут; тиббий мақсадлар учун лимонўтли сув; шифоли ванналар учун денгиз суви; тиббий мақсадлар учун минерал сувлар; термал сувлар; еб бўладиган ўсимликларнинг толалари (овқатга ишлатиш учун эмас); стоматология мақсадлари учун формаловчи мум; тиббий мақсадлар учун газлар; фармацевтика мақсадлари учун гваякол; гематоген; гемоглабин; гидрастин; гидрастинин; тиббий мақсадлар учун глицерин; глицерофосфатлар; тиббий мақсадлар учун глюкоза; фармацевтика мақсадлари учун газак ўт; тиббий мақсадлар учун гормонлар; фармацевтика мақсадлари учун хантал; горчичниклар; ванналар учун балчиқлар; шифо балчиқлари; тиббий мақсадлар учун гуммигут; тиббий мақсадлар учун гурьюн-бальзам; дезодорантлар (шахсий фойдаланишга мўлжалланганларидан ташқари); тиббий мақсадлар учун диастаза; дигиталин; тиббий мақсадлар учун ем қўшимчалари; минерал озик-овқат қўшимчалари; фармацевтика мақсадлари учун хамиртурушлар; тиббий мақсадлар учун желатин; балиқ мойи; тиббий мақсадлар учун изотоплар; инсектицидлар; фармацевтика мақсадлари учун йод; фармацевтика мақсадлари учун йодидлар; фармацевтика мақсадлари учун ишқорий металлларнинг йодидлари; йодоформ; каломель; фармацевтика мақсадлари учун нордон виноли-нордон тош; фармацевтика мақсадлари учун виноли тош; тиббий мақсадлар учун камфора; дорилар учун капсулалар; фармацевтика мақсадлари учун капсулалар; фармацевтика мақсадлари учун карамелкалар; гемостатик қаламлар; сўгалларни даволаш учун қаламлар; каустик қаламлар; кардонил (паразитларга қарши восита); фармацевтика мақсадлари учун каустиклар; фармацевтика мақсадлари учун кашу; тиббий мақсадлар учун квассия; тиббий мақсадлар учун квебрахо; фармацевтика мақсад-

лари учун галл кислотаси; фармацевтика мақсадлари учун кислоталар; тиш протезлари учун елимлар; тиббий мақсадлар учун ёпишқоқ тасмалар; фармацевтика мақсадлари учун коллодий; оёқлар учун қадокларга қарши ҳалқалар; ревматизмга қарши ҳалқалар; доривор конфетлар; тиббий мақсадлар учун ангустур пўслоғи; фармацевтика мақсадлари учун дарахтлар пўстлоқлари; кедр дарахти пўстлоғи (репеллент); тиббий мақсадлар учун кондураг пўстлоғи; кротон пўстлоғи; фармацевтика мақсадлари учун мангро дарахти пўстлоғи; фармацевтика мақсадлари учун миробалан пўстлоғи; тиббий мақсадлар учун хина дарахти пўстлоғи; доривор илдизлар; фармацевтика мақсадлари учун ровоч илдизлари; тиббий мақсадлар учун корпия; пархез ва фармацевтика мақсадлари учун крахмал; фармацевтика мақсадлари учун креозот; тиббий мақсадлар учун кон; тиббий ва ветеринария мақсадлари учун микроорганизмлар экинлари; кураре; тишлар учун локлар; фармацевтика мақсадлари учун лакричник; лактоза; лейкопластирлар; ич қотишига қарши дорилар; тиббий мақсадлар учун лецитин; ветеринария мақсадлари учун лосьонлар; итлар учун лосьонлар; фармацевтика мақсадлари учун люпулин; фармацевтика мақсадлари учун магнезия; малҳам дорилар; фармацевтика мақсадлари учун малҳам дорилар; офтобдан куйишга малҳам дорилар; симбли малҳам дорилар; фармацевтика мақсадлари учун, совуқ уришидан сақловчи малҳам дорилар; боғлаш учун докалар; сўна, бўкалардан химоя қилувчи малҳам дорилар; доривор мойлар; тиббий мақсадлар учун хантал мойи; тиббий мақсадлар учун камфора мойи; тиббий мақсадлар учун канақунжут мойи; фармацевтика мақсадлари учун терпентин мойи; тиббий мақсадлар учун шивит мойи; тишлар учун мастиклар; абразив стоматология материаллари; тиш қолиплари учун материаллар; тишларни пломбалаш учун материаллар; тиббий боғлаш материаллари; жарроҳлик боғлаш материаллари; медикаментлар; ветеринария мақсадлари учун медикаментлар; серотерапия учун медикаментлар; инсон учун медикаментлар; стоматология медикаментлари; ментол; микстуралар; тиббий мақсадлар учун молескин; оксилли сут; фармацевтика мақсадлари учун бодом сути; тиббий мақсадлар учун она асалари сути; фармацевтика мақсадлари учун сут ферментлари; тиббий мақсадлар учун ирланд мохи; болалар овқати учун ун; фармацевтика мақсадлари учун ун; фармацевтика мақсадлари учун зиғир уруғи уни; фармацевтика мақсадлари учун балиқ уни; ёпишқоқ пашшатутгичлар; фармацевтика мақсадлари учун ялпиз; аптека тўпламлари (портатив); тиббий мақсадлар

учун пархез ичимликлар; тиббий мақсадлар учун солод сутидан ичимликлар; доривор дамламалар; йод настойкаси; фармацевтика мақсадлари учун эвкалипт настойкаси; тиббий мақсадлар учун настойкалар; оподельдок; фармацевтика мақсадлари учун қайнатмалар; хайвонлар учун паразитларга қарши бўйинбоғлар; фармацевтика мақсадлари учун лакрицали таёқчалар; олтингургуртли таёқчалар (дезинфекцияловчи воситалар); сийдик тута олмайдиғанлар учун панталонлар; фармацевтика мақсадлари учун пектинлар; сийдик тута олмайдиғанлар учун гигиеник йўргаклар; фармацевтика мақсадлари учун пепсинлар; фармацевтика мақсадлари учун пептонлар; тиббий мақсадлар учун водород пероксиди; фармацевтика мақсадлари учун ҳапдорилар; тиббий зулуклар; кон плазмаси; тиббий пластирлар; тиббий мақсадлар учун ишлатиладиган кўз боғичлари; иссиқ компресслар учун боғичлар; компресслар учун боғичлар; жарроҳлик елка боғичлари; қадок ёстикчалари; кўкракдан эмизганда фойдаланиладиган ёстикчалар; тиббий помадалар; дарахт кўнғизчаларидан кукунлар; пиретрум кукуни; аёллар гигиена прокладкалари учун белбоғлар; антидиуретик препаратлар; тиббий ва ветеринария мақсадлари учун бактериал препаратлар; тиббий ва ветеринария мақсадлари учун бактериологик препаратлар; тиббий мақсадлар учун балзамли препаратлар; тиббий мақсадлар учун оксилли препаратлар; ветеринария мақсадлари учун биологик препаратлар; тиббий мақсадлар учун биологик препаратлар; ветеринария препаратлари; фармацевтика мақсадлари учун висмут препаратлари; витаминли препаратлар; тиббий мақсадлар учун диагностика препаратлари; ванналар учун даволовчи препаратлар; геморройни даволаш учун препаратлар; суяк қадокларини даволаш учун препаратлар; тиш чиқинни осонлаштирадиган препаратлар; куйган жойларга ишлов бериш учун препаратлар; тутатиш учун тиббий препаратлар; органотерапия учун препаратлар; ҳавони хушбўйлаш учун препаратлар; ҳавони тозалаш учун препаратлар; бронхларни кенгайтириш учун препаратлар; стериллаш учун препаратлар; тупрокни стериллаш учун препаратлар; қадокларни кетказиш учун препаратлар; қазғокни йўқотиш учун фармацевтик препаратлар; зарарли жонзотларни йўқотиш учун препаратлар; зарарли ўсимликларни йўқотиш учун препаратлар; уй замбуруғларини йўқотиш учун препаратлар; хашоратларнинг личинкаларини йўқотиш учун препаратлар; пашаларни йўқотиш учун препаратлар; сичқонларни йўқотиш учун препаратлар; ер моллюскаларини йўқотиш учун препаратлар; паразитларни йўқотиш учун препаратлар; терини парваришлаш учун

фармацевтик препаратлар; контакт линзаларини тозалаш учун препаратлар; фармацевтика мақсадлари учун оҳакли препаратлар; ванналар учун доривор препаратлар; соч ўстириш учун тиббий препаратлар; опиумли препаратлар; спораларга қарши препаратлар; инсон ёки жониворлар учун микроэлементли препаратлар; сульфамидли доривор препаратлар; фармацевтика препаратлари; офтобдан куйишга қарши фармацевтика препаратлари; ветеринария мақсадлари учун ферментатив препаратлар; тиббий мақсадлар учун ферментатив препаратлар; кимёвий фармацевтика препаратлари; ветеринария мақсадлари учун кимёвий препаратлар; хомиладорлик диагностикаси учун кимёвий препаратлар; тиббий мақсадлар учун кимёвий препаратлар; қорақуя билан зарарланган ғалла ўсимликларига ишлов бериш учун кимёвий препаратлар; зарарланган узумга ишлов бериш учун кимёвий препаратлар; мильтюга қарши ишлов бериш учун кимёвий препаратлар; филлоксерага қарши ишлов бериш учун кимёвий препаратлар; фармацевтика мақсадлари учун кимёвий препаратлар; совуқ олганда қўлланадиган препаратлар; қуядан сақловчи препаратлар; кўз примочкалари; кўрғошинли малҳам; электрокардиографик электродлар учун кимёвий ўтказгичлар; тиббий мақсадлар учун оксилли озиқ-овқат маҳсулотлари; болалар озиқ-овқат маҳсулотлари; тиббий мақсадлар учун пархез озиқ-овқат маҳсулотлари; тиббий мақсадлар учун қўлланадиган ғаллага ишлов бериш учун қўшимча маҳсулотлар; аёллар гигиеник прокладкалари; трусиклар учун гигиеник прокладкалар; тиббий мақсадлар учун радий; фармацевтика мақсадлари учун хлоралнинг сувли эритмаси; лейкопластирларни олиш учун эритгичлар; вагинал эритмалар; контакт линзалари учун эритмалар; тиббий ёки ветеринария мақсадлари учун кимёвий реактивлар; тиббий мақсадлар учун резина; стоматология мақсадлари учун резина; тиббий мақсадлар учун сақич; репеллент (тутатиш); репеллентлар; итлар учун репеллентлар; гигиеник салфеткалар, ёстикчалар; доривор воситалар билан шимдирилган салфеткалар; тиббий мақсадлар учун сассапариль; тиббий мақсадлар учун шакар; астмага қарши йиғма чой; чекишли свечалар; тиббий свечалар; фармацевтика мақсадлари учун зиғир уруғи; тиббий мақсадлар учун тамакисиз сигареталар; тиббий мақсадлар учун сиккативлвр; фармацевтика мақсадлари учун сироплар; фармацевтика мақсадлари учун скипидар; соғаётганда ишлатиладиган суртма; ветеринария мақсадлари учун суртмалар; тиббий мақсадлар учун суртмалар; уйку дорилари; фармацевтика мақсадлари учун ичимлик содаси; маъданли сувлардан ванна учун тузлар; даволаш

ванналари учун тузлар; тиббий мақсадлар учун тузлар; тиббий мақсадлар учун калий тузлари; тиббий мақсадлар учун натрий тузлари; хидланадиган тузлар; маъданли сувлар таркибига кирувчи тузлар; фармацевтика мақсадлари учун солод; сунъий уруғлантириш учун сперма; тиббий спирт; стоматология мақсадлари учун қимматбаҳо металллар қотишмалари; фармацевтика мақсадлари учун қоракосов; анестезияловчи воситалар; антисептик воситалар; оғриқ қолдирувчи воситалар; тиббий мақсадлар учун ёрдамчи воситалар; боғловчи воситалар; гижжага қарши воситалар; гигиеник мақсадлар учун дезинфекцияловчи воситалар; кимёвий хожатхоналар учун дезинфекцияловчи воситалар; тиббий мақсадлар учун қўлланадиган иштаҳани камайтирувчи воситалар; озиш учун тиббий воситалар; паразитларни йўқотиш учун воситалар; оғиз бўшлиғини парваришlash учун тиббий воситалар; иссиқликни туширувчи воситалар; қонни тозаловчи воситалар; ҳайвонлар учун ювиш воситалари; тиббий мақсадлар учун ювиш воситалари; мол учун ювиш воситалари; итлар учун ювиш воситалари; чипқонга қарши воситалар; бош оғриғига қарши воситалар; терлашга қарши воситалар; оёқ терлашига қарши воситалар; ҳомиладоликдан сақловчи кимёвий воситалар; паразитларга қарши воситалар; ич сурадиган воситалар; тетиклантирувчи воситалар (доривор препаратлар); асабларни мустаҳкамловчи воситалар; овқат ҳазм бўлишига ёрдам берувчи фармацевтик воситалар; бактериялар экинлари учун озиклантирувчи муҳитлар; стероидлар; стрихнин; зардоблар; нашатир таблеткалари; аёллар учун гигиеник тампонлар; тузалиш учун тампонлар; фармацевтика мақсадлари учун тимол; жарроҳлик тўқималари; даволаш мақсадлари учун чекилувчи ўсимликлар; доривор ўсимликлар; транквилизаторлар; жарроҳлик трансплантатлари (тирик тўқималар); аёллар гигиеник трусуиклари; фармацевтика мақсадлари учун ёғоч кўмир; тиббий мақсадлар учун укроп; тиш протезлари учун фарфор; фармацевтика мақсадлари учун феноллар; ветеринария мақсадлари учун ферментлар; тиббий мақсадлар учун ферментлар; фармацевтика мақсадлари учун формальдегид; фармацевтика мақсадлари учун фосфатлар; фунгицидлар; тиббий мақсадлар учун хинин; тиббий мақсадлар учун хинолин; диабетлар нони; хлороформ; фармацевтика мақсадлари учун олтингугурт ранги; ҳайвонлар туёғи учун цемент; жарроҳлик ва ортопедия учун суяк цемент; тиш цементлари; тиббий мақсадлар учун ўтли чойлар; озиш учун тиббий чой; фармацевтика мақсадлари учун эвкалипт; тамаки экстрактлари

(инсектицидлар); фармацевтика мақсадлари учун хмел экстрактлари; эликсирлар (фармацевтика препаратлари); фармацевтика мақсадлари учун оддий эфирлар; фармацевтика мақсадлари учун мураккаб эфирлар; фармацевтика мақсадлари учун мураккаб целлюлозали эфирлар; фармацевтика мақсадлари учун оддий целлюлозали эфирлар; ююба (йўтал таблеткалари); каламуш захари; захарлар; бактериал захарлар; ялапа.

5 Акарициды; аконитин; алкалоиды для медицинских целей; альгициды; альдегиды для фармацевтических целей; амальгамы зубные из золота; амальгамы стоматологические; аминокислоты для ветеринарных целей; аминокислоты для медицинских целей; антибиотики; ацетат алюминия для фармацевтических целей; ацетаты для фармацевтических целей; бактерициды; бальзамы для медицинских целей; бандажи гигиенические; бандажи перевязочные; биоциды; браслеты для медицинских целей; браслеты противоревматические; бром для фармацевтических целей; бумага для горчичников; бумага клейкая от мух; бумага с особой пропиткой от моли; вазелин для медицинских целей; вакцины; ванны кислородные; вата асептическая, антисептическая; вата гигроскопическая; вата для медицинских целей; вещества диетические для медицинских целей; вещества контрастные радиологические для медицинских целей; вещества питательные для микроорганизмов; вещества радиоактивные для медицинских целей; висмут азотнокислый основной для фармацевтических целей; вода мелиссовая для фармацевтических целей; вода морская для лечебных ванн; воды минеральные для медицинских целей; воды термальные; волокна съедобных растений (не для употребления в пищу); воск формовочный для стоматологических целей; газы для медицинских целей; гваякол для фармацевтических целей; гематоген; гемоглобин; гидрастин; гидрастинин; глицерин для медицинских целей; глицерофосфаты; глюкоза для медицинских целей; горечавка для фармацевтических целей; гормоны для медицинских целей; горчица для фармацевтических целей; горчичники; грязи для ванн; грязи лечебные; гуммигут для медицинских целей; гурьюн-бальзам для медицинских целей; дезодоранты (за исключением предназначенных для личного пользования); диастаза для медицинских целей; дигиталин; добавки кормовые для медицинских целей; добавки минеральные пищевые; добавки пищевые для медицинских целей; дрожжи для фармацевтических целей; желатин для медицинских целей; жир рыбий;



изотопы для медицинских целей; инсектициды; йод для фармацевтических целей; йодиды для фармацевтических целей; йодиды щелочных металлов для фармацевтических целей; йодоформ; каломель; камень виннокислый кислый для фармацевтических целей; камень винный для фармацевтических целей; камфора для медицинских целей; капсулы для лекарств; капсулы для фармацевтических целей; карамельки для медицинских целей; карандаши гемостатические; карандаши для лечения бородавок; карандаши каустические; кардонил (противопаразитарное средство); каустики для фармацевтических целей; кашу для фармацевтических целей; квасция для медицинских целей; квебрахо для медицинских целей; кислота галловая для фармацевтических целей; кислоты для фармацевтических целей; клеи для зубных протезов; клейкие ленты для медицинских целей; коллодий для фармацевтических целей; кольца противомозольные для ног; кольца противоревматические; конфеты лекарственные; кора ангустура для медицинских целей; кора деревьев для фармацевтических целей; кора кедрового дерева (репеллент); кора кондураговая для медицинских целей; кора кротонная; кора мангрового дерева для фармацевтических целей; кора миробалана для фармацевтических целей; кора хинного дерева для медицинских целей; корни лекарственные; корни ревеня для фармацевтических целей; корпия для медицинских целей; крахмал для диетических или фармацевтических целей; креозот для фармацевтических целей; кровь для медицинских целей; культуры микроорганизмов для медицинских или ветеринарных целей; кураре; лаки для зубов; лакричник для фармацевтических целей; лактоза; лейкопластыри; лекарства от запоров; лецитин для медицинских целей; лосьоны для ветеринарных целей; лосьоны для собак; лосьоны для фармацевтических целей; люпулин для фармацевтических целей; магнезия для фармацевтических целей; мази; мази для фармацевтических целей; мази от солнечных ожогов; мази ртутные; мази, предохраняющие от обморожения, для фармацевтических целей; марля для перевязок; масла для защиты от слепней, оводов; масла лекарственные; масло горчичное для медицинских целей; масло камфорное для медицинских целей; масло касторовое для медицинских целей; масло терпентинное для фармацевтических целей; масло укропное для медицинских целей; мастики для зубов; материалы абразивные стоматологические; материалы для зубных слепков; материалы для пломбирования зубов; материалы перевязочные медицинские; материалы хирургические перевязочные; медика-

менты; медикаменты для ветеринарных целей; медикаменты для серотерапии; медикаменты для человека; медикаменты стоматологические; ментол; микстуры; молескин для медицинских целей; молоко белковое; молоко миндальное для фармацевтических целей; молочко пчелиное маточное для медицинских целей; молочные ферменты для фармацевтических целей; мох ирландский для медицинских целей; мука для детского питания; мука для фармацевтических целей; мука из льняного семени для фармацевтических целей; мука рыбная для фармацевтических целей; мухоловки клейкие; мята для фармацевтических целей; наборы аптекарские (портативные); напитки диетические для медицинских целей; напитки из солодового молока для медицинских целей; настои лекарственные; настойка йода; настойка эвкалипта для фармацевтических целей; настойки для медицинских целей; опodelьдок; отвары для фармацевтических целей; ошейники противопаразитарные для животных; палочки лакричные для фармацевтических целей; палочки серные (дезинфицирующие средства); панталоны гигиенические для страдающих недержанием; пектины для фармацевтических целей; пленки гигиенические для страдающих недержанием; пепсины для фармацевтических целей; пептоны для фармацевтических целей; пероксид водорода для медицинских целей; пилюли для фармацевтических целей; пиявки медицинские; плазма крови; пластыри медицинские; повязки глазные, используемые в медицинских целях; повязки для горячих компрессов; повязки для компрессов; повязки наплечные хирургические; подушечки мозольные; подушечки, используемые при кормлении грудью; мады медицинские; порошок из шпанских мушек; порошок пиретрума; пояса для гигиенических женских прокладок; препараты антидиуретические; препараты бактериальные для медицинских и ветеринарных целей; препараты бактериологические для медицинских или ветеринарных целей; препараты бальзамические для медицинских целей; препараты белковые для медицинских целей; препараты биологические для ветеринарных целей; препараты биологические для медицинских целей; препараты ветеринарные; препараты висмута для фармацевтических целей; препараты витаминные; препараты диагностические для медицинских целей; препараты для ванн лечебные; препараты для лечения геморроя; препараты для лечения костных мозолей; препараты для облегчения прорезывания зубов; препараты для обработки ожогов; препараты для окулирования медицинские; препараты для органотерапии; препараты для освежения

воздуха; препараты для очистки воздуха; препараты для расширения бронхов; препараты для стерилизации; препараты для стерилизации почвы; препараты для удаления мозолей; препараты для удаления перхоти фармацевтические; препараты для уничтожения вредных животных; препараты для уничтожения вредных растений; препараты для уничтожения домашних грибов; препараты для уничтожения личинок насекомых; препараты для уничтожения мух; препараты для уничтожения мышей; препараты для уничтожения наземных моллюсков; препараты для уничтожения паразитов; препараты для ухода за кожей фармацевтические; препараты для чистки контактных линз; препараты известковые для фармацевтических целей; препараты лекарственные для ванн; препараты медицинские для выращивания волос; препараты опиумные; препараты противоспоровые; препараты с микроэлементами для человека или животных; препараты сульфамидные лекарственные; препараты фармацевтические; препараты фармацевтические от солнечных ожогов; препараты ферментативные для ветеринарных целей; препараты ферментативные для медицинских целей; препараты химико-фармацевтические; препараты химические для ветеринарных целей; препараты химические для диагностики беременности; препараты химические для медицинских целей; препараты химические для обработки злаков, пораженных головней; препараты химические для обработки пораженного винограда; препараты химические для обработки против милдью; препараты химические для обработки против филлоксеры; препараты химические для фармацевтических целей; препараты, используемые при обморожении; препараты, предохраняющие от моли; примочки глазные; примочки свинцовые; проводники химические для электрокардиографических электродов; продукты белковые пищевые для медицинских целей; продукты детского питания; продукты диетические пищевые для медицинских целей; продукты обработки хлебных злаков, побочные, используемые для медицинских целей; прокладки гигиенические женские; прокладки для трусов гигиенические; радиий для медицинских целей; раствор хлорала водный для фармацевтических целей; растворители для удаления лейкопластырей; растворы вагинальные; растворы для контактных линз; реактивы химические для медицинских или ветеринарных целей; резина для медицинских целей; резина для стоматологических целей; резинка жевательная для медицинских целей; репеллент (окуливание); репелленты; репелленты для собак; салфетки, подушечки гигиени-

ческие; салфетки, пропитанные лекарственными средствами; сассапариль для медицинских целей; сахар для медицинских целей; сбор чайный противоастматический; свечи курительные; свечи медицинские; семя льняное для фармацевтических целей; сигареты, не содержащие табак, для медицинских целей; сиккативы для медицинских целей; сиропы для фармацевтических целей; скипидар для фармацевтических целей; смазка используемая при доении; смазки для ветеринарных целей; смазки для медицинских целей; снотворные; сода питьевая для фармацевтических целей; соли для ванн из минеральных вод; соли для лечебных ванн; соли для медицинских целей; соли калия для медицинских целей; соли натрия для медицинских целей; соли нюхательные; соли, входящие в состав минеральных вод; солод для фармацевтических целей; сперма для искусственного оплодотворения; спирт медицинский; сплавы благородных металлов для стоматологических целей; спорынья для фармацевтических целей; средства анестезирующие; средства антисептические; средства болеутоляющие; средства вспомогательные для медицинских целей; средства вяжущие; средства глистогонные; средства дезинфицирующие для гигиенических целей; средства дезинфицирующие для химических туалетов; средства для подавления аппетита, используемые в медицинских целях; средства для похудения медицинские; средства для уничтожения паразитов; средства для ухода за полостью рта медицинские; средства жаропонижающие; средства кровоочистительные; средства моющие для животных; средства моющие для медицинских целей; средства моющие для скота; средства моющие для собак; средства нарывные; средства от головной боли; средства против потения; средства против потения ног; средства противозачаточные химические; средства противопаразитарные; средства слабительные; средства тонизирующие (лекарственные препараты); средства укрепляющие нервы; средства, способствующие пищеварению, фармацевтические; среды питательные для культур бактерий; стероиды; стрихнин; сыворотки; таблетки нашатыря; тампоны гигиенические для женщин; тампоны для заживления; тимол для фармацевтических целей; ткани хирургические; травы курительные для лечебных целей; травы лекарственные; транквилизаторы; трансплантаты хирургические (живые ткани); трусы гигиенические женские; уголь древесный для фармацевтических целей; укроп для медицинских целей; фарфор для зубных протезов; фенолы для фармацевтических целей; ферменты для ветеринарных целей; ферменты для медицинских це-

лей; ферменты для фармацевтических целей; формальдегид для фармацевтических целей; фосфаты для фармацевтических целей; фунгициды; хинин для медицинских целей; хинолин для медицинских целей; хлеб диабетический; хлороформ; цвет серный для фармацевтических целей; цемент для копыт животных; цемент костный для хирургии и ортопедии; цементы зубные; чай травяные для медицинских целей; чай для похудения медицинский; эвкалипт для фармацевтических целей; экстракты табака (инсектициды); экстракты хмеля для фармацевтических целей; эликсиры (фармацевтические препараты); эфиры простые для фармацевтических целей; эфиры сложные для фармацевтических целей; эфиры сложные целлюлозные для фармацевтических целей; эфиры целлюлозные простые для фармацевтических целей; ююба (таблетки от кашля); яд крысиный; яды; яды бактериальные; ялапа.

(111) MGU 19811

(151) 28.07.2010

(181) 18.11.2019

(210) MGU 2009 1772

(220) 18.11.2009

(732) «ROTA PHARM» mas'uliyati cheklangan jamiyati, UZ

Общество с ограниченной ответственностью «ROTA PHARM», UZ

(540)

# TANOSALIC

(511)

5 Акарицидлар; аконитин; тиббий мақсадлар учун алколоидлар; альгидлар; фармацевтика мақсадлари учун альдегидлар; олтиндан тиш амальгамалари; стоматология амальгамалари; ветеринария мақсадлари учун аминокислоталар; антибиотиклар; фармацевтика мақсадлари учун алюминий ацетати; фармацевтика мақсадлари учун ацетатлар; бактерицидлар; тиббий мақсадлар учун бальзамлар; гигиена бандажлари; боғлаш бандажлари; биоцидлар; тиббий мақсадлар учун билакузуклар; ревматизмга қарши билакузуклар; фармацевтика мақсадлари учун бром; горчичниклар учун қоғоз; пашшага қарши ёпишқоқ қоғоз; куюга қарши махсус сингдирилган қоғоз; тиббий мақсадлар учун вазелин; вакциналар; кислород ванналари; асептик, антисептик пахта; гигроскопик пахта; тиббий мақсадлар учун пахта; тиббий мақсадлар учун пархез моддалар; тиббий мақсадлар учун контраст радиологик моддалар; микроорганизмлар учун озик моддалари; тиббий мақсадлар учун радиоактив модда-

лар; фармацевтика мақсадлари учун асосий нордон азотли висмут; тиббий мақсадлар учун лимонўтли сув; шифоли ванналар учун денгиз суви; тиббий мақсадлар учун минерал сувлар; термал сувлар; еб бўладиган ўсимликларнинг толалари (овқатга ишлатиш учун эмас); стоматология мақсадлари учун формаловчи мум; тиббий мақсадлар учун газлар; фармацевтика мақсадлари учун гваякол; гематоген; гемоглабин; гидрастин; гидрастинин; тиббий мақсадлар учун глицерин; глицерофосфатлар; тиббий мақсадлар учун глюкоза; фармацевтика мақсадлари учун газак ўт; тиббий мақсадлар учун гормонлар; фармацевтика мақсадлари учун хантал; горчичниклар; ванналар учун балчиқлар; шифо балчиқлари; тиббий мақсадлар учун гуммигут; тиббий мақсадлар учун гурьон-бальзам; дезодорантлар (шахсий фойдаланишга мўлжалланганларидан ташқари); тиббий мақсадлар учун диастаза; дигиталин; тиббий мақсадлар учун ем қўшимчалари; минерал озик-овқат қўшимчалари; фармацевтика мақсадлари учун хамиртурушлар; тиббий мақсадлар учун желатин; балиқ мойи; тиббий мақсадлар учун изотоплар; инсектицидлар; фармацевтика мақсадлари учун йод; фармацевтика мақсадлари учун йодидлар; фармацевтика мақсадлари учун ишқорий металлларнинг йодидлари; йодоформ; каломель; фармацевтика мақсадлари учун нордон виноли-нордон тош; фармацевтика мақсадлари учун виноли тош; тиббий мақсадлар учун камфора; дорилар учун капсулалар; фармацевтика мақсадлари учун капсулалар; фармацевтика мақсадлари учун карамелкалар; гемостатик қаламлар; сўгалларни даволаш учун қаламлар; каустик қаламлар; кардонил (паразитларга қарши восита); фармацевтика мақсадлари учун каустиклар; фармацевтика мақсадлари учун кашу; тиббий мақсадлар учун квассия; тиббий мақсадлар учун квебрахо; фармацевтика мақсадлари учун галл кислотаси; фармацевтика мақсадлари учун кислоталар; тиш протезлари учун елимлар; тиббий мақсадлар учун ёпишқоқ тасмалар; фармацевтика мақсадлари учун коллодий; оёқлар учун қадокларга қарши халқалар; ревматизмга қарши халқалар; доривор конфетлар; тиббий мақсадлар учун ангустур пўслоғи; фармацевтика мақсадлари учун дарахтлар пўстлоқлари; кедр дарахти пўстлоғи (репеллент); тиббий мақсадлар учун кондураг пўстлоғи; кротон пўстлоғи; фармацевтика мақсадлари учун мангро дарахти пўстлоғи; фармацевтика мақсадлари учун миробалан пўстлоғи; тиббий мақсадлар учун хина дарахти пўстлоғи; доривор илдизлар; фармацевтика мақсадлари учун ровоч илдизлари; тиббий мақсадлар учун корпия; пархез ва фармацевтика мақсадлари учун крахмал; фар-

мацевтика мақсадлари учун креозот; тиббий мақсадлар учун қон; тиббий ва ветеринария мақсадлари учун микроорганизмлар экинлари; кураре; тишлар учун локлар; фармацевтика мақсадлари учун лакричник; лактоза; лейкопластирлар; ич қотишига қарши дорилар; тиббий мақсадлар учун лецитин; ветеринария мақсадлари учун лосьонлар; итлар учун лосьонлар; фармацевтика мақсадлари учун люпулин; фармацевтика мақсадлари учун магнезия; малҳам дорилар; фармацевтика мақсадлари учун малҳам дорилар; офтобдан куйишга малҳам дорилар; симбли малҳам дорилар; фармацевтика мақсадлари учун, совуқ уришидан сақловчи малҳам дорилар; боғлаш учун докалар; сўна, бўкалардан химоя қилувчи малҳам дорилар; доривор мойлар; тиббий мақсадлар учун хантал мойи; тиббий мақсадлар учун камфора мойи; тиббий мақсадлар учун канақунжут мойи; фармацевтика мақсадлари учун терпентин мойи; тиббий мақсадлар учун шивит мойи; тишлар учун мастиклар; абразив стоматология материаллари; тиш қолиплари учун материаллар; тишларни пломбалаш учун материаллар; тиббий боғлаш материаллари; жарроҳлик боғлаш материаллари; медикаментлар; ветеринария мақсадлари учун медикаментлар; серотерапия учун медикаментлар; инсон учун медикаментлар; стоматология медикаментлари; ментол; микстуралар; тиббий мақсадлар учун молескин; оксилли сут; фармацевтика мақсадлари учун бодом сути; тиббий мақсадлар учун она асалари сути; фармацевтика мақсадлари учун сут ферментлари; тиббий мақсадлар учун ирланд мохи; болалар овқати учун ун; фармацевтика мақсадлари учун ун; фармацевтика мақсадлари учун зиғир уруғи уни; фармацевтика мақсадлари учун балиқ уни; ёпишқоқ пашшатутгичлар; фармацевтика мақсадлари учун ялпиз; аптека тўпламлари (портатив); тиббий мақсадлар учун пархез ичимликлар; тиббий мақсадлар учун солод сутидан ичимликлар; доривор дамламалар; йод настойкаси; фармацевтика мақсадлари учун эвкалипт настойкаси; тиббий мақсадлар учун настойкалар; оподельдок; фармацевтика мақсадлари учун қайнатмалар; ҳайвонлар учун паразитларга қарши бўйинбоғлар; фармацевтика мақсадлари учун лакрицали таёқчалар; олтингургуртли таёқчалар (дезинфекцияловчи воситалар); сийдик тута олмайдиғанлар учун панталонлар; фармацевтика мақсадлари учун пектинлар; сийдик тута олмайдиғанлар учун гигиеник йўргаклар; фармацевтика мақсадлари учун пепсинлар; фармацевтика мақсадлари учун пептонлар; тиббий мақсадлар учун водород пероксиди; фармацевтика мақсадлари учун ҳапдорилар; тиббий зулуклар; қон плазмаси; тиббий пластирлар; тиб-

бий мақсадлар учун ишлатиладиган кўз боғичлари; иссиқ компресслар учун боғичлар; компресслар учун боғичлар; жарроҳлик елка боғичлари; кадоқ ёстикчалари; кўкракдан эмизганда фойдаланиладиган ёстикчалар; тиббий помадалар; дарахт кўнғизчаларидан куқунлар; пиретрум куқуни; аёллар гигиена прокладкалари учун белбоғлар; антидиуретик препаратлар; тиббий ва ветеринария мақсадлари учун бактериал препаратлар; тиббий ва ветеринария мақсадлари учун бактериологик препаратлар; тиббий мақсадлар учун балзамли препаратлар; тиббий мақсадлар учун оксилли препаратлар; ветеринария мақсадлари учун биологик препаратлар; тиббий мақсадлар учун биологик препаратлар; ветеринария препаратлари; фармацевтика мақсадлари учун висмут препаратлари; витаминли препаратлар; тиббий мақсадлар учун диагностика препаратлари; ванналар учун даволовчи препаратлар; геморройни даволаш учун препаратлар; суяк қадоқларини даволаш учун препаратлар; тиш чиқилини осонлаштирадиган препаратлар; куйган жойларга ишлов бериш учун препаратлар; тутатиш учун тиббий препаратлар; органотерапия учун препаратлар; ҳавони хушбўйлаш учун препаратлар; ҳавони тозалаш учун препаратлар; бронхларни кенгайтириш учун препаратлар; стериллаш учун препаратлар; тупрокни стериллаш учун препаратлар; қадоқларни кетказиш учун препаратлар; қазғоқни йўқотиш учун фармацевтик препаратлар; зарарли жонзотларни йўқотиш учун препаратлар; зарарли ўсимликларни йўқотиш учун препаратлар; уй замбуруғларини йўқотиш учун препаратлар; хашоратларнинг личинкаларини йўқотиш учун препаратлар; пашаларни йўқотиш учун препаратлар; сичқонларни йўқотиш учун препаратлар; ер моллюскаларини йўқотиш учун препаратлар; паразитларни йўқотиш учун препаратлар; терини парваришлаш учун фармацевтик препаратлар; контакт линзаларини тозалаш учун препаратлар; фармацевтика мақсадлари учун оҳакли препаратлар; ванналар учун доривор препаратлар; соч ўстириш учун тиббий препаратлар; опиумли препаратлар; спораларга қарши препаратлар; инсон ёки жониворлар учун микроэлементли препаратлар; сульфамидли доривор препаратлар; фармацевтика препаратлари; офтобдан куйишга қарши фармацевтика препаратлари; ветеринария мақсадлари учун ферментатив препаратлар; тиббий мақсадлар учун ферментатив препаратлар; кимёвий фармацевтика препаратлари; ветеринария мақсадлари учун кимёвий препаратлар; хомиладорлик диагностикаси учун кимёвий препаратлар; тиббий мақсадлар учун кимёвий препаратлар; қорақуя билан зарарланган ғалла ўсимликларига ишлов

бериш учун кимёвий препаратлар; зарарланган узумга ишлов бериш учун кимёвий препаратлар; мильдога қарши ишлов бериш учун кимёвий препаратлар; филлоксерага қарши ишлов бериш учун кимёвий препаратлар; фармацевтика мақсадлари учун кимёвий препаратлар; совуқ олганда қўлланадиган препаратлар; куядан сақловчи препаратлар; кўз примочкалари; кўрғошинли малхам; электрокардиографик электродлар учун кимёвий ўтказгичлар; тиббий мақсадлар учун оксилли озиқ-овқат маҳсулотлари; болалар озиқ-овқат маҳсулотлари; тиббий мақсадлар учун пархез озиқ-овқат маҳсулотлари; тиббий мақсадлар учун қўлланадиган ғаллага ишлов бериш учун кўшимча маҳсулотлар; аёллар гигиеник прокладкалари; трусиқлар учун гигиеник прокладкалар; тиббий мақсадлар учун радиий; фармацевтика мақсадлари учун хлоралнинг сувли эритмаси; лейкопластирларни олиш учун эритгичлар; вагинал эритмалар; контакт линзалари учун эритмалар; тиббий ёки ветеринария мақсадлари учун кимёвий реактивлар; тиббий мақсадлар учун резина; стоматология мақсадлари учун резина; тиббий мақсадлар учун сақич; репеллент (тутатиш); репеллентлар; итлар учун репеллентлар; гигиеник салфеткалар, ёстикчалар; доривор воситалар билан шимдирилган салфеткалар; тиббий мақсадлар учун сассапариль; тиббий мақсадлар учун шакар; астмага қарши йиғма чой; чекишли свечалар; тиббий свечалар; фармацевтика мақсадлари учун зиғир уруғи; тиббий мақсадлар учун тамакисиз сигареталар; тиббий мақсадлар учун сиккативлвр; фармацевтика мақсадлари учун сироплар; фармацевтика мақсадлари учун скипидар; соғаетганда ишлатиладиган суртма; ветеринария мақсадлари учун суртмалар; тиббий мақсадлар учун суртмалар; уйқу дорилари; фармацевтика мақсадлари учун ичимлик содаси; маъданли сувлардан ванна учун тузлар; даволаш ванналари учун тузлар; тиббий мақсадлар учун тузлар; тиббий мақсадлар учун калий тузлари; тиббий мақсадлар учун натрий тузлари; хидланадиган тузлар; маъданли сувлар таркибига кирувчи тузлар; фармацевтика мақсадлари учун солод; сунъий уруғлантириш учун сперма; тиббий спирт; стоматология мақсадлари учун қимматбаҳо металл қотишмалари; фармацевтика мақсадлари учун қоракосов; анестезияловчи воситалар; антисептик воситалар; оғриқ қолдирувчи воситалар; тиббий мақсадлар учун ёрдамчи воситалар; боғловчи воситалар; гижжага қарши воситалар; гигиеник мақсадлар учун дезинфекцияловчи воситалар; кимёвий хожатхоналар учун дезинфекцияловчи воситалар; тиббий мақсадлар учун қўлланадиган иштаҳани камайтирувчи воситалар; озиш учун тиббий воситалар;

паразитларни йўқотиш учун воситалар; оғиз бўшлиғини парваришлаш учун тиббий воситалар; иссиқликни туширувчи воситалар; қонни тозаловчи воситалар; ҳайвонлар учун ювиш воситалари; тиббий мақсадлар учун ювиш воситалари; мол учун ювиш воситалари; итлар учун ювиш воситалари; чипқонга қарши воситалар; бош оғриғига қарши воситалар; терлашга қарши воситалар; оёқ терлашига қарши воситалар; ҳомиладоликдан сақловчи кимёвий воситалар; паразитларга қарши воситалар; ич сурадиган воситалар; тетиклантирувчи воситалар (доривор препаратлар); асабларни мустаҳкамловчи воситалар; овқат ҳазм бўлишига ёрдам берувчи фармацевтик воситалар; бактериялар экинлари учун озиқлантирувчи муҳитлар; стероидлар; стрихнин; зардоблар; нашатир таблеткалари; аёллар учун гигиеник тампонлар; тузалиш учун тампонлар; фармацевтика мақсадлари учун тимол; жарроҳлик тўқималари; даволаш мақсадлари учун чекилувчи ўсимликлар; доривор ўсимликлар; транквилизаторлар; жарроҳлик трансплантатлари (тирик тўқималар); аёллар гигиеник трусиқлари; фармацевтика мақсадлари учун ёғоч кўмир; тиббий мақсадлар учун укроп; тиш протезлари учун фарфор; фармацевтика мақсадлари учун феноллар; ветеринария мақсадлари учун ферментлар; тиббий мақсадлар учун ферментлар; фармацевтика мақсадлари учун ферментлар; фармацевтика мақсадлари учун формальдегид; фармацевтика мақсадлари учун фосфатлар; фунгицидлар; тиббий мақсадлар учун хинин; тиббий мақсадлар учун хинолин; диабетлар нони; хлороформ; фармацевтика мақсадлари учун олтингугурт ранги; ҳайвонлар туёғи учун цемент; жарроҳлик ва ортопедия учун суяк цементи; тиш цементлари; тиббий мақсадлар учун ўтли чойлар; озиш учун тиббий чой; фармацевтика мақсадлари учун эвкалипт; тамаки экстрактлари (инсектицидлар); фармацевтика мақсадлари учун хмел экстрактлари; эликсирлар (фармацевтика препаратлари); фармацевтика мақсадлари учун оддий эфирлар; фармацевтика мақсадлари учун мураккаб эфирлар; фармацевтика мақсадлари учун мураккаб целлюлозали эфирлар; фармацевтика мақсадлари учун оддий целлюлозали эфирлар; ююба (йўтал таблеткалари); каламуш заҳари; заҳарлар; бактериал заҳарлар; ялапа.

5 Акарициды; аконитин; алкалоиды для медицинских целей; альгициды; альдегиды для фармацевтических целей; амальгамы зубные из золота; амальгамы стоматологические; аминокислоты для ветеринарных целей; аминокислоты для медицинских целей; антибиотики; ацетат

алюминия для фармацевтических целей; ацетаты для фармацевтических целей; бактерициды; бальзамы для медицинских целей; бандажи гигиенические; бандажи перевязочные; биоциды; браслеты для медицинских целей; браслеты противоревматические; бром для фармацевтических целей; бумага для горчичников; бумага клейкая от мух; бумага с особой пропиткой от моли; вазелин для медицинских целей; вакцины; ванны кислородные; вата асептическая, антисептическая; вата гигроскопическая; вата для медицинских целей; вещества диетические для медицинских целей; вещества контрастные радиологические для медицинских целей; вещества питательные для микроорганизмов; вещества радиоактивные для медицинских целей; висмут азотнокислый основной для фармацевтических целей; вода мелиссовая для фармацевтических целей; вода морская для лечебных ванн; воды минеральные для медицинских целей; воды термальные; волокна съедобных растений (не для употребления в пищу); воск формовочный для стоматологических целей; газы для медицинских целей; гваякол для фармацевтических целей; гематоген; гемоглобин; гидрастин; гидрастинин; глицерин для медицинских целей; глицерофосфаты; глюкоза для медицинских целей; горечавка для фармацевтических целей; гормоны для медицинских целей; горчица для фармацевтических целей; горчичники; грязи для ванн; грязи лечебные; гуммигут для медицинских целей; гурьон-бальзам для медицинских целей; дезодоранты (за исключением предназначенных для личного пользования); диастаза для медицинских целей; дигиталин; добавки кормовые для медицинских целей; добавки минеральные пищевые; добавки пищевые для медицинских целей; дрожжи для фармацевтических целей; желатин для медицинских целей; жир рыбий; изотопы для медицинских целей; инсектициды; йод для фармацевтических целей; йодиды для фармацевтических целей; йодиды щелочных металлов для фармацевтических целей; йодоформ; каломель; камень виннокислый кислый для фармацевтических целей; камень винный для фармацевтических целей; камфора для медицинских целей; капсулы для лекарств; капсулы для фармацевтических целей; карамельки для медицинских целей; карандаши гемостатические; карандаши для лечения бородавок; карандаши каустические; кардонил (противопаразитарное средство); каустики для фармацевтических целей; кашу для фармацевтических целей; квасция для медицинских целей; квебрахо для медицинских целей; кислота галловая для фармацевтических целей; кислоты для фармацевтических

целей; клеи для зубных протезов; клейкие ленты для медицинских целей; коллодий для фармацевтических целей; кольца противомозольные для ног; кольца противоревматические; конфеты лекарственные; кора ангустура для медицинских целей; кора деревьев для фармацевтических целей; кора кедрового дерева (репеллент); кора кондураговая для медицинских целей; кора кротонная; кора мангрового дерева для фармацевтических целей; кора миробалана для фармацевтических целей; кора хинного дерева для медицинских целей; корни лекарственные; корни ревеня для фармацевтических целей; корпия для медицинских целей; крахмал для диетических или фармацевтических целей; креозот для фармацевтических целей; кровь для медицинских целей; культуры микроорганизмов для медицинских или ветеринарных целей; кураре; лаки для зубов; лакричник для фармацевтических целей; лактоза; лейкопластыри; лекарства от запоров; лецитин для медицинских целей; лосьоны для ветеринарных целей; лосьоны для собак; лосьоны для фармацевтических целей; люпулин для фармацевтических целей; магнезия для фармацевтических целей; мази; мази для фармацевтических целей; мази от солнечных ожогов; мази ртутные; мази, предохраняющие от обморожения, для фармацевтических целей; марля для перевязок; масла для защиты от слепней, оводов; масла лекарственные; масло горчичное для медицинских целей; масло камфорное для медицинских целей; масло касторовое для медицинских целей; масло терпентинное для фармацевтических целей; масло укропное для медицинских целей; мастики для зубов; материалы абразивные стоматологические; материалы для зубных слепков; материалы для пломбирования зубов; материалы перевязочные медицинские; материалы хирургические перевязочные; медикаменты; медикаменты для ветеринарных целей; медикаменты для серотерапии; медикаменты для человека; медикаменты стоматологические; ментол; микстуры; молескин для медицинских целей; молоко белковое; молоко миндальное для фармацевтических целей; молочко пчелиное маточное для медицинских целей; молочные ферменты для фармацевтических целей; мох ирландский для медицинских целей; мука для детского питания; мука для фармацевтических целей; мука из льняного семени для фармацевтических целей; мука рыбная для фармацевтических целей; мухоловки клейкие; мята для фармацевтических целей; наборы аптекарские (портативные); напитки диетические для медицинских целей; напитки из солодового молока для медицинских целей; настои лекарственные; нас-

тойка йода; настойка эвкалипта для фармацевтических целей; настойки для медицинских целей; оподельдок; отвары для фармацевтических целей; ошейники противопаразитарные для животных; палочки лакричные для фармацевтических целей; палочки серные (дезинфицирующие средства); панталоны гигиенические для страдающих недержанием; пектины для фармацевтических целей; пеленки гигиенические для страдающих недержанием; пепсины для фармацевтических целей; пептоны для фармацевтических целей; пероксид водорода для медицинских целей; пилюли для фармацевтических целей; пиваки медицинские; плазма крови; пластыри медицинские; повязки глазные, используемые в медицинских целях; повязки для горячих компрессов; повязки для компрессов; повязки наплечные хирургические; подушечки мозольные; подушечки, используемые при кормлении грудью; помады медицинские; порошок из шпанских мушек; порошок пиретрума; пояса для гигиенических женских прокладок; препараты антидиуретические; препараты бактериальные для медицинских и ветеринарных целей; препараты бактериологические для медицинских или ветеринарных целей; препараты бальзамические для медицинских целей; препараты белковые для медицинских целей; препараты биологические для ветеринарных целей; препараты биологические для медицинских целей; препараты ветеринарные; препараты висмута для фармацевтических целей; препараты витаминные; препараты диагностические для медицинских целей; препараты для ванн лечебные; препараты для лечения геморроя; препараты для лечения костных мозолей; препараты для облегчения прорезывания зубов; препараты для обработки ожогов; препараты для окулирования медицинские; препараты для органотерапии; препараты для освежения воздуха; препараты для очистки воздуха; препараты для расширения бронхов; препараты для стерилизации; препараты для стерилизации почвы; препараты для удаления мозолей; препараты для удаления перхоти фармацевтические; препараты для уничтожения вредных животных; препараты для уничтожения вредных растений; препараты для уничтожения домашних грибов; препараты для уничтожения личинок насекомых; препараты для уничтожения мух; препараты для уничтожения мышей; препараты для уничтожения наземных моллюсков; препараты для уничтожения паразитов; препараты для ухода за кожей фармацевтические; препараты для чистки контактных линз; препараты известковые для фармацевтических целей; препараты лекарственные для ванн; препараты медицин-

ские для выращивания волос; препараты опиумные; препараты противоспоровые; препараты с микроэлементами для человека или животных; препараты сульфамидные лекарственные; препараты фармацевтические; препараты фармацевтические от солнечных ожогов; препараты ферментативные для ветеринарных целей; препараты ферментативные для медицинских целей; препараты химико-фармацевтические; препараты химические для ветеринарных целей; препараты химические для диагностики беременности; препараты химические для медицинских целей; препараты химические для обработки злаков, пораженных головней; препараты химические для обработки пораженного винограда; препараты химические для обработки против милдью; препараты химические для обработки против филлоксеры; препараты химические для фармацевтических целей; препараты, используемые при обморожении; препараты, предохраняющие от моли; примочки глазные; примочки свинцовые; проводники химические для электрокардиографических электродов; продукты белковые пищевые для медицинских целей; продукты детского питания; продукты диетические пищевые для медицинских целей; продукты обработки хлебных злаков побочные, используемые для медицинских целей; прокладки гигиенические женские; прокладки для трусов гигиенические; радиий для медицинских целей; раствор хлорала водный для фармацевтических целей; растворители для удаления лейкопластырей; растворы вагинальные; растворы для контактных линз; реактивы химические для медицинских или ветеринарных целей; резина для медицинских целей; резина для стоматологических целей; резинка жевательная для медицинских целей; репеллент (окуливание); репелленты; репелленты для собак; салфетки, подушечки гигиенические; салфетки, пропитанные лекарственными средствами; сассапариль для медицинских целей; сахар для медицинских целей; сбор чайный противоастматический; свечи курительные; свечи медицинские; семя льняное для фармацевтических целей; сигареты, не содержащие табак, для медицинских целей; сиккативы для медицинских целей; сиропы для фармацевтических целей; скипидар для фармацевтических целей; смазка используемая при доении; смазки для ветеринарных целей; смазки для медицинских целей; снотворные; сода питьевая для фармацевтических целей; соли для ванн из минеральных вод; соли для лечебных ванн; соли для медицинских целей; соли калия для медицинских целей; соли натрия для медицинских целей; соли нюхательные; соли, входящие в состав мине-

ральных вод; солод для фармацевтических целей; сперма для искусственного оплодотворения; спирт медицинский; сплавы благородных металлов для стоматологических целей; спорынья для фармацевтических целей; средства анестезирующие; средства антисептические; средства болеутоляющие; средства вспомогательные для медицинских целей; средства вяжущие; средства глистогонные; средства дезинфицирующие для гигиенических целей; средства дезинфицирующие для химических туалетов; средства для подавления аппетита, используемые в медицинских целях; средства для похудения медицинские; средства для уничтожения паразитов; средства для ухода за полостью рта медицинские; средства жаропонижающие; средства кровоочистительные; средства моющие для животных; средства моющие для медицинских целей; средства моющие для скота; средства моющие для собак; средства нарывные; средства от головной боли; средства против потения; средства против потения ног; средства противозачаточные химические; средства противопаразитарные; средства слабительные; средства тонизирующие (лекарственные препараты); средства укрепляющие нервы; средства, способствующие пищеварению, фармацевтические; среды питательные для культур бактерий; стероиды; стрихнин; сыворотки; таблетки нашатыря; тампоны гигиенические для женщин; тампоны для заживления; тимол для фармацевтических целей; ткани хирургические; травы курительные для лечебных целей; травы лекарственные; транквилизаторы; трансплантаты хирургические (живые ткани); трусы гигиенические женские; уголь древесный для фармацевтических целей; укроп для медицинских целей; фарфор для зубных протезов; фенолы для фармацевтических целей; ферменты для ветеринарных целей; ферменты для медицинских целей; ферменты для фармацевтических целей; формальдегид для фармацевтических целей; фосфаты для фармацевтических целей; фунгициды; хинин для медицинских целей; хинолин для медицинских целей; хлеб диабетический; хлороформ; цвет серный для фармацевтических целей; цемент для копыт животных; цемент костный для хирургии и ортопедии; цементы зубные; чай травяные для медицинских целей; чай для похудения медицинский; эвкалипт для фармацевтических целей; экстракты табака (инсектициды); экстракты хмеля для фармацевтических целей; эликсиры (фармацевтические препараты); эфиры простые для фармацевтических целей; эфиры сложные для фармацевтических целей; эфиры сложные целлюлозные для фармацевтических целей; эфиры целлюлозные про-

стые для фармацевтических целей; ююба (таблетки от кашля); яд крысиный; яды; яды бактериальные; ялапа.

(111) MGU 19812

(151) 28.07.2010

(181) 18.11.2019

(210) MGU 2009 1773

(220) 18.11.2009

(732) «ROTA PHARM» mas'uliyati cheklangan jamiyati, UZ

Общество с ограниченной ответственностью «ROTA PHARM», UZ

(540)

# EMOPROX

(511)

5 Акарицидлар; аконитин; тиббий мақсадлар учун алколоидлар; альгицидлар; фармацевтика мақсадлари учун альдегидлар; олтиндан тиш амальгамалари; стоматология амальгамалари; ветеринария мақсадлари учун аминокислоталар; антибиотиклар; фармацевтика мақсадлари учун алюминий ацетати; фармацевтика мақсадлари учун ацетатлар; бактерицидлар; тиббий мақсадлар учун бальзамлар; гигиена бандажлари; боғлаш бандажлари; биоцидлар; тиббий мақсадлар учун билакузуклар; ревматизмга қарши билакузуклар; фармацевтика мақсадлари учун бром; горчичниклар учун қоғоз; пашшага қарши ёпишқоқ қоғоз; куюга қарши махсус сингдирилган қоғоз; тиббий мақсадлар учун вазелин; вакциналар; кислород ванналари; асептик, антисептик пахта; гигроскопик пахта; тиббий мақсадлар учун пахта; тиббий мақсадлар учун пархез моддалар; тиббий мақсадлар учун контраст радиологик моддалар; микроорганизмлар учун озик моддалари; тиббий мақсадлар учун радиоактив моддалар; фармацевтика мақсадлари учун асосий нордон азотли висмут; тиббий мақсадлар учун лимонўтли сув; шифоли ванналар учун денгиз суви; тиббий мақсадлар учун минерал сувлар; термал сувлар; еб бўладиган ўсимликларнинг толалари (овқатга ишлатиш учун эмас); стоматология мақсадлари учун формаловчи мум; тиббий мақсадлар учун газлар; фармацевтика мақсадлари учун гваякол; гематоген; гемоглабин; гидрастин; гидрастинин; тиббий мақсадлар учун глицерин; глицерофосфатлар; тиббий мақсадлар учун глюкоза; фармацевтика мақсадлари учун газак ўт; тиббий мақсадлар учун гормонлар; фармацевтика мақсадлари учун хантал; горчичниклар; ванналар учун балчиклар; шифо балчиклари; тиббий мақсадлар учун гуммигут; тиббий мақсадлар учун гурьон-бальзам; дезодорантлар



(шахсий фойдаланишга мўлжалланганларидан ташқари); тиббий мақсадлар учун диастаза; дигиталин; тиббий мақсадлар учун ем кўшимчалари; минерал озик-овқат кўшимчалари; фармацевтика мақсадлари учун хамиртурушлар; тиббий мақсадлар учун желатин; балиқ мойи; тиббий мақсадлар учун изотоплар; инсектицидлар; фармацевтика мақсадлари учун йод; фармацевтика мақсадлари учун йодидлар; фармацевтика мақсадлари учун ишқорий металлларнинг йодидлари; йодоформ; каломель; фармацевтика мақсадлари учун нордон виноли-нордон тош; фармацевтика мақсадлари учун виноли тош; тиббий мақсадлар учун камфора; дорилар учун капсулалар; фармацевтика мақсадлари учун капсулалар; фармацевтика мақсадлари учун карамелкалар; гемостатик қаламлар; сўгалларни даволаш учун қаламлар; каустик қаламлар; кардонил (паразитларга қарши восита); фармацевтика мақсадлари учун каустиклар; фармацевтика мақсадлари учун кашу; тиббий мақсадлар учун квассия; тиббий мақсадлар учун квебрахо; фармацевтика мақсадлари учун галл кислотаси; фармацевтика мақсадлари учун кислоталар; тиш протезлари учун елимлар; тиббий мақсадлар учун ёпишқоқ тасмалар; фармацевтика мақсадлари учун коллодий; оёқлар учун қадокларга қарши ҳалқалар; ревматизмга қарши ҳалқалар; доривор конфетлар; тиббий мақсадлар учун ангустиур пўслоғи; фармацевтика мақсадлари учун дарахтлар пўстлоқлари; кедр дарахти пўстлоғи (репеллент); тиббий мақсадлар учун кондураг пўстлоғи; кротон пўстлоғи; фармацевтика мақсадлари учун мангро дарахти пўстлоғи; фармацевтика мақсадлари учун миробалан пўстлоғи; тиббий мақсадлар учун хина дарахти пўстлоғи; доривор илдизлар; фармацевтика мақсадлари учун ровоч илдизлари; тиббий мақсадлар учун корпия; пархез ва фармацевтика мақсадлари учун крахмал; фармацевтика мақсадлари учун креозот; тиббий мақсадлар учун қон; тиббий ва ветеринария мақсадлари учун микроорганизмлар экинлари; кураре; тишлар учун локлар; фармацевтика мақсадлари учун лакричник; лактоза; лейкопластирлар; ич қотишига қарши дорилар; тиббий мақсадлар учун лецитин; ветеринария мақсадлари учун лосьонлар; итлар учун лосьонлар; фармацевтика мақсадлари учун люпулин; фармацевтика мақсадлари учун магнезия; малҳам дорилар; фармацевтика мақсадлари учун малҳам дорилар; офтобдан куйишга малҳам дорилар; симбли малҳам дорилар; фармацевтика мақсадлари учун совуқ уришидан сақловчи малҳам дорилар; боғлаш учун докалар; сўна, бўқалардан химоя қилувчи малҳам дорилар; доривор мойлар; тиббий мақсадлар учун хантал мойи; тиббий

мақсадлар учун камфора мойи; тиббий мақсадлар учун канақунжут мойи; фармацевтика мақсадлари учун терпентин мойи; тиббий мақсадлар учун шивит мойи; тишлар учун мастиклар; абразив стоматология материаллари; тиш қолиплари учун материаллар; тишларни пломбалаш учун материаллар; тиббий боғлаш материаллари; жарроҳлик боғлаш материаллари; медикаментлар; ветеринария мақсадлари учун медикаментлар; серотерапия учун медикаментлар; инсон учун медикаментлар; стоматология медикаментлари; ментол; микстуралар; тиббий мақсадлар учун молескин; оксилли сут; фармацевтика мақсадлари учун бодом сути; тиббий мақсадлар учун она асалари сути; фармацевтика мақсадлари учун сут ферментлари; тиббий мақсадлар учун ирланд мохи; болалар овқати учун ун; фармацевтика мақсадлари учун ун; фармацевтика мақсадлари учун зиғир уруғи уни; фармацевтика мақсадлари учун балиқ уни; ёпишқоқ пашшатутгичлар; фармацевтика мақсадлари учун ялпиз; аптека тўпламлари (портатив); тиббий мақсадлар учун пархез ичимликлар; тиббий мақсадлар учун солод сутидан ичимликлар; доривор дамламалар; йод настойкаси; фармацевтика мақсадлари учун эвкалипт настойкаси; тиббий мақсадлар учун настойкалар; оподельдок; фармацевтика мақсадлари учун қайнатмалар; ҳайвонлар учун паразитларга қарши бўйинбоғлар; фармацевтика мақсадлари учун лакричали таёқчалар; олтингу-гуртли таёқчалар (дезинфекцияловчи воситалар); сийдик тута олмайдиғанлар учун панталонлар; фармацевтика мақсадлари учун пектинлар; сийдик тута олмайдиғанлар учун гигиеник йўргаклар; фармацевтика мақсадлари учун пепсинлар; фармацевтика мақсадлари учун пептонлар; тиббий мақсадлар учун водород пероксиди; фармацевтика мақсадлари учун ҳапдорилар; тиббий зулуклар; қон плазмаси; тиббий пластирлар; тиббий мақсадлар учун ишлатиладиган кўз боғичлари; иссиқ компресслар учун боғичлар; компресслар учун боғичлар; жарроҳлик елка боғичлари; қадок ёстикчалари; кўкрақдан эмизганда фойдаланиладиган ёстикчалар; тиббий помадалар; дарахт кўнғизчаларидан қуқунлар; пиретрум қуқуни; аёллар гигиена прокладкалари учун белбоғлар; антидиуретик препаратлар; тиббий ва ветеринария мақсадлари учун бактериал препаратлар; тиббий ва ветеринария мақсадлари учун бактериологик препаратлар; тиббий мақсадлар учун балзамли препаратлар; тиббий мақсадлар учун оксилли препаратлар; ветеринария мақсадлари учун биологик препаратлар; тиббий мақсадлар учун биологик препаратлар; ветеринария препаратлари; фармацевтика мақсадлари учун висмут препаратлари; витаминли препаратлар;

тиббий мақсадлар учун диагностика препаратлари; ванналар учун даволовчи препаратлар; геморройни даволаш учун препаратлар; суяк қадокларини даволаш учун препаратлар; тиш чиқинни осонлаштирадиган препаратлар; куйган жойларга ишлов бериш учун препаратлар; тутатиш учун тиббий препаратлар; органотерапия учун препаратлар; ҳавони хушбўйлаш учун препаратлар; ҳавони тозалаш учун препаратлар; бронхларни кенгайтириш учун препаратлар; стериллаш учун препаратлар; тупрокни стериллаш учун препаратлар; қадокларни кетказиш учун препаратлар; қазғокни йўқотиш учун фармацевтик препаратлар; зарарли жонзотларни йўқотиш учун препаратлар; зарарли ўсимликларни йўқотиш учун препаратлар; уй замбуруғларини йўқотиш учун препаратлар; хашоратларнинг личинкаларини йўқотиш учун препаратлар; пашаларни йўқотиш учун препаратлар; сичқонларни йўқотиш учун препаратлар; ер моллюскаларини йўқотиш учун препаратлар; паразитларни йўқотиш учун препаратлар; терини парваришлаш учун фармацевтик препаратлар; контакт линзаларини тозалаш учун препаратлар; фармацевтика мақсадлари учун охакли препаратлар; ванналар учун доривор препаратлар; соч ўстириш учун тиббий препаратлар; опиумли препаратлар; спораларга қарши препаратлар; инсон ёки жониворлар учун микроэлементли препаратлар; сульфамидли доривор препаратлар; фармацевтика препаратлари; офтобдан куйишга қарши фармацевтика препаратлари; ветеринария мақсадлари учун ферментатив препаратлар; тиббий мақсадлар учун ферментатив препаратлар; кимёвий фармацевтика препаратлари; ветеринария мақсадлари учун кимёвий препаратлар; хомиладорлик диагностикаси учун кимёвий препаратлар; тиббий мақсадлар учун кимёвий препаратлар; қорақуя билан зарарланган ғалла ўсимликларига ишлов бериш учун кимёвий препаратлар; зарарланган узумга ишлов бериш учун кимёвий препаратлар; мильдога қарши ишлов бериш учун кимёвий препаратлар; филлоксерага қарши ишлов бериш учун кимёвий препаратлар; фармацевтика мақсадлари учун кимёвий препаратлар; совуқ олганда қўлланадиган препаратлар; қуядан сақловчи препаратлар; кўз примочкалари; кўрғошинли малҳам; электрокардиографик электродлар учун кимёвий ўтказгичлар; тиббий мақсадлар учун оксилли озиқ-овқат маҳсулотлари; болалар озиқ-овқат маҳсулотлари; тиббий мақсадлар учун пархез озиқ-овқат маҳсулотлари; тиббий мақсадлар учун қўлланадиган ғаллага ишлов бериш учун қўшимча маҳсулотлар; аёллар гигиеник прокладкалари; трусиклар учун гигиеник прокладкалар; тиббий мақсадлар учун радий; фармацев-

тика мақсадлари учун хлоралнинг сувли эритмаси; лейкопластирларни олиш учун эритгичлар; вагинал эритмалар; контакт линзалари учун эритмалар; тиббий ёки ветеринария мақсадлари учун кимёвий реактивлар; тиббий мақсадлар учун резина; стоматология мақсадлари учун резина; тиббий мақсадлар учун сақич; репеллент (тутатиш); репеллентлар; итлар учун репеллентлар; гигиеник салфеткалар, ёстикчалар; доривор воситалар билан шимдирилган салфеткалар; тиббий мақсадлар учун сассапариль; тиббий мақсадлар учун шакар; астмага қарши йиғма чой; чекишли свечалар; тиббий свечалар; фармацевтика мақсадлари учун зиғир уруғи; тиббий мақсадлар учун тамакисиз сигареталар; тиббий мақсадлар учун сиккативлвр; фармацевтика мақсадлари учун сироплар; фармацевтика мақсадлари учун скипидар; соғаетганда ишлатиладиган суртма; ветеринария мақсадлари учун суртмалар; тиббий мақсадлар учун суртмалар; уйку дорилари; фармацевтика мақсадлари учун ичимлик содаси; маъданли сувлардан ванна учун тузлар; даволаш ванналари учун тузлар; тиббий мақсадлар учун тузлар; тиббий мақсадлар учун калий тузлари; тиббий мақсадлар учун натрий тузлари; ҳидланадиган тузлар; маъданли сувлар таркибига кирувчи тузлар; фармацевтика мақсадлари учун солод; сунъий уруғлантириш учун сперма; тиббий спирт; стоматология мақсадлари учун кимматбаҳо металллар қотишмалари; фармацевтика мақсадлари учун қоракосов; анестезияловчи воситалар; антисептик воситалар; оғриқ қолдирувчи воситалар; тиббий мақсадлар учун ёрдамчи воситалар; боғловчи воситалар; гижжага қарши воситалар; гигиеник мақсадлар учун дезинфекцияловчи воситалар; кимёвий хожатхоналар учун дезинфекцияловчи воситалар; тиббий мақсадлар учун қўлланадиган иштаҳани камайтирувчи воситалар; озиш учун тиббий воситалар; паразитларни йўқотиш учун воситалар; оғиз бўшлиғини парваришлаш учун тиббий воситалар; иссиқликни туширувчи воситалар; қонни тозаловчи воситалар; ҳайвонлар учун ювиш воситалари; тиббий мақсадлар учун ювиш воситалари; мол учун ювиш воситалари; итлар учун ювиш воситалари; чипқонга қарши воситалар; бош оғриғига қарши воситалар; терлашга қарши воситалар; оёқ терлашига қарши воситалар; хомиладоликдан сақловчи кимёвий воситалар; паразитларга қарши воситалар; ич сурадиган воситалар; тетиклантирувчи воситалар (доривор препаратлар); асабларни мустаҳкамловчи воситалар; овқат ҳазм бўлишига ёрдам берувчи фармацевтик воситалар; бактериялар экинлари учун озиклантирувчи муҳитлар; стероидлар; стрихнин; зардоблар; нашатир таблеткалари; аёллар

учун гигиеник тампонлар; тузалиш учун тампонлар; фармацевтика мақсадлари учун тимол; жаррохлик тўқималари; даволаш мақсадлари учун чекилувчи ўсимликлар; доривор ўсимликлар; транквилизаторлар; жаррохлик трансплантатлари (тирик тўқималар); аёллар гигиеник трусиклари; фармацевтика мақсадлари учун ёғоч кўмир; тиббий мақсадлар учун укроп; тиш протезлари учун фарфор; фармацевтика мақсадлари учун феноллар; ветеринария мақсадлари учун ферментлар; тиббий мақсадлар учун ферментлар; фармацевтика мақсадлари учун ферментлар; фармацевтика мақсадлари учун формальдегид; фармацевтика мақсадлари учун фосфатлар; фунгицидлар; тиббий мақсадлар учун хинин; тиббий мақсадлар учун хинолин; диабетлар нони; хлороформ; фармацевтика мақсадлари учун олтингургурт ранги; хайвонлар туёғи учун цемент; жаррохлик ва ортопедия учун суяк цементи; тиш цементлари; тиббий мақсадлар учун ўтли чойлар; озиш учун тиббий чой; фармацевтика мақсадлари учун эвкалипт; тамаки экстрактлари (инсектицидлар); фармацевтика мақсадлари учун хмел экстрактлари; эликсирлар (фармацевтика препаратлари); фармацевтика мақсадлари учун оддий эфирлар; фармацевтика мақсадлари учун мураккаб эфирлар; фармацевтика мақсадлари учун мураккаб целлюлозали эфирлар; фармацевтика мақсадлари учун оддий целлюлозали эфирлар; ююба (йўтал таблеткалари); каламуш захари; захарлар; бактериал захарлар; ялапа.

5 Акарициды; аконитин; алкалоиды для медицинских целей; альгициды; альдегиды для фармацевтических целей; амальгамы зубные из золота; амальгамы стоматологические; аминокислоты для ветеринарных целей; аминокислоты для медицинских целей; антибиотики; ацетат алюминия для фармацевтических целей; ацетаты для фармацевтических целей; бактерициды; бальзамы для медицинских целей; бандажи гигиенические; бандажи перевязочные; биоциды; браслеты для медицинских целей; браслеты противоревматические; бром для фармацевтических целей; бумага для горчичников; бумага клейкая от мух; бумага с особой пропиткой от моли; вазелин для медицинских целей; вакцины; ванны кислородные; вата асептическая, антисептическая; вата гигроскопическая; вата для медицинских целей; вещества диетические для медицинских целей; вещества контрастные радиологические для медицинских целей; вещества питательные для микроорганизмов; вещества радиоактивные для медицинских целей; висмут азотнокислый основной для фармацевтических це-

лей; вода мелиссовая для фармацевтических целей; вода морская для лечебных ванн; воды минеральные для медицинских целей; воды термальные; волокна съедобных растений (не для употребления в пищу); воск формовочный для стоматологических целей; газы для медицинских целей; гваякол для фармацевтических целей; гематоген; гемоглобин; гидрастин; гидрастинин; глицерин для медицинских целей; глицерофосфаты; глюкоза для медицинских целей; горечавка для фармацевтических целей; гормоны для медицинских целей; горчица для фармацевтических целей; горчичники; грязи для ванн; грязи лечебные; гуммигут для медицинских целей; гурьон-бальзам для медицинских целей; дезодоранты (за исключением предназначенных для личного пользования); диастаза для медицинских целей; дигиталин; добавки кормовые для медицинских целей; добавки минеральные пищевые; добавки пищевые для медицинских целей; дрожжи для фармацевтических целей; желатин для медицинских целей; жир рыбий; изотопы для медицинских целей; инсектициды; йод для фармацевтических целей; йодиды для фармацевтических целей; йодиды щелочных металлов для фармацевтических целей; йодоформ; каломель; камень виннокислый кислый для фармацевтических целей; камень винный для фармацевтических целей; камфора для медицинских целей; капсулы для лекарств; капсулы для фармацевтических целей; карамельки для медицинских целей; карандаши гемостатические; карандаши для лечения бородавок; карандаши каустические; кардонил (противопаразитарное средство); каустики для фармацевтических целей; кашу для фармацевтических целей; квасция для медицинских целей; квебрахо для медицинских целей; кислота галловая для фармацевтических целей; кислоты для фармацевтических целей; клеи для зубных протезов; клейкие ленты для медицинских целей; коллодий для фармацевтических целей; кольца противомозольные для ног; кольца противоревматические; конфеты лекарственные; кора ангустура для медицинских целей; кора деревьев для фармацевтических целей; кора кедрового дерева (репеллент); кора кондураговая для медицинских целей; кора кротонная; кора мангрового дерева для фармацевтических целей; кора миробалана для фармацевтических целей; кора хинного дерева для медицинских целей; корни лекарственные; корни ревеня для фармацевтических целей; корпия для медицинских целей; крахмал для диетических или фармацевтических целей; креозот для фармацевтических целей; кровь для медицинских целей; культуры микроорганизмов для медицин-

ских или ветеринарных целей; кураре; лаки для зубов; лакричник для фармацевтических целей; лактоза; лейкопластыри; лекарства от запоров; лецитин для медицинских целей; лосьоны для ветеринарных целей; лосьоны для собак; лосьоны для фармацевтических целей; люпулин для фармацевтических целей; магнезия для фармацевтических целей; мази; мази для фармацевтических целей; мази от солнечных ожогов; мази ртутные; мази, предохраняющие от обморожения, для фармацевтических целей; марля для перевязок; масла для защиты от слепней, оводов; масла лекарственные; масло горчичное для медицинских целей; масло камфорное для медицинских целей; масло касторовое для медицинских целей; масло терпентинное для фармацевтических целей; масло укропное для медицинских целей; мастики для зубов; материалы абразивные стоматологические; материалы для зубных слепков; материалы для пломбирования зубов; материалы перевязочные медицинские; материалы хирургические перевязочные; медикаменты; медикаменты для ветеринарных целей; медикаменты для серотерапии; медикаменты для человека; медикаменты стоматологические; ментол; микстуры; молескин для медицинских целей; молоко белковое; молоко миндальное для фармацевтических целей; молочко пчелиное маточное для медицинских целей; молочные ферменты для фармацевтических целей; мох ирландский для медицинских целей; мука для детского питания; мука для фармацевтических целей; мука из льняного семени для фармацевтических целей; мука рыбная для фармацевтических целей; мухоловки клейкие; мята для фармацевтических целей; наборы аптекарские (портативные); напитки диетические для медицинских целей; напитки из солодового молока для медицинских целей; настои лекарственные; настойка йода; настойка эвкалипта для фармацевтических целей; настойки для медицинских целей; опodelьдок; отвары для фармацевтических целей; ошейники противопаразитарные для животных; палочки лакричные для фармацевтических целей; палочки серные (дезинфицирующие средства); панталоны гигиенические для страдающих недержанием; пектины для фармацевтических целей; пленки гигиенические для страдающих недержанием; пепсины для фармацевтических целей; перексид водорода для медицинских целей; пилюли для фармацевтических целей; пиявки медицинские; плазма крови; пластыри медицинские; повязки глазные, используемые в медицинских целях; повязки для горячих компрессов; повязки для компрессов; повязки наплечные

хирургические; подушечки мозольные; подушечки, используемые при кормлении грудью; мады медицинские; порошок из шпанских мушек; порошок пиретрума; пояса для гигиенических женских прокладок; препараты антидиуретические; препараты бактериальные для медицинских и ветеринарных целей; препараты бактериологические для медицинских или ветеринарных целей; препараты бальзамические для медицинских целей; препараты белковые для медицинских целей; препараты биологические для ветеринарных целей; препараты биологические для медицинских целей; препараты ветеринарные; препараты висмута для фармацевтических целей; препараты витаминные; препараты диагностические для медицинских целей; препараты для ванн лечебные; препараты для лечения геморроя; препараты для лечения костных мозолей; препараты для облегчения прорезывания зубов; препараты для обработки ожогов; препараты для окулирования медицинские; препараты для органотерапии; препараты для освежения воздуха; препараты для очистки воздуха; препараты для расширения бронхов; препараты для стерилизации; препараты для стерилизации почвы; препараты для удаления мозолей; препараты для удаления перхоти фармацевтические; препараты для уничтожения вредных животных; препараты для уничтожения вредных растений; препараты для уничтожения домашних грибов; препараты для уничтожения личинок насекомых; препараты для уничтожения мух; препараты для уничтожения мышей; препараты для уничтожения наземных моллюсков; препараты для уничтожения паразитов; препараты для ухода за кожей фармацевтические; препараты для чистки контактных линз; препараты известковые для фармацевтических целей; препараты лекарственные для ванн; препараты медицинские для выращивания волос; препараты опиумные; препараты противоспоровые; препараты с микроэлементами для человека или животных; препараты сульфамидные лекарственные; препараты фармацевтические; препараты фармацевтические от солнечных ожогов; препараты ферментативные для ветеринарных целей; препараты ферментативные для медицинских целей; препараты химико-фармацевтические; препараты химические для ветеринарных целей; препараты химические для диагностики беременности; препараты химические для медицинских целей; препараты химические для обработки злаков, пораженных головней; препараты химические для обработки пораженного винограда; препараты химические для обработки против мильды; препараты химические для обработки

против филлоксеры; препараты химические для фармацевтических целей; препараты, используемые при обморожении; препараты, предохраняющие от моли; примочки глазные; примочки свинцовые; проводники химические для электрокардиографических электродов; продукты белковые пищевые для медицинских целей; продукты детского питания; продукты диетические пищевые для медицинских целей; продукты обработки хлебных злаков побочные, используемые для медицинских целей; прокладки гигиенические женские; прокладки для трусов гигиенические; радиш для медицинских целей; раствор хлораля водный для фармацевтических целей; растворители для удаления лейкопластырей; растворы вагинальные; растворы для контактных линз; реактивы химические для медицинских или ветеринарных целей; резина для медицинских целей; резина для стоматологических целей; резинка жевательная для медицинских целей; репеллент (окуривание); репелленты; репелленты для собак; салфетки, подушечки гигиенические; салфетки, пропитанные лекарственными средствами; сассапариль для медицинских целей; сахар для медицинских целей; сбор чайный противоастматический; свечи курительные; свечи медицинские; семя льняное для фармацевтических целей; сигареты, не содержащие табак, для медицинских целей; сиккативы для медицинских целей; сиропы для фармацевтических целей; скипидар для фармацевтических целей; смазка используемая при доении; смазки для ветеринарных целей; смазки для медицинских целей; снотворные; сода питьевая для фармацевтических целей; соли для ванн из минеральных вод; соли для лечебных ванн; соли для медицинских целей; соли калия для медицинских целей; соли натрия для медицинских целей; соли нюхательные; соли, входящие в состав минеральных вод; солод для фармацевтических целей; сперма для искусственного оплодотворения; спирт медицинский; сплавы благородных металлов для стоматологических целей; спорынья для фармацевтических целей; средства анестезирующие; средства антисептические; средства болеутоляющие; средства вспомогательные для медицинских целей; средства вяжущие; средства глистогонные; средства дезинфицирующие для гигиенических целей; средства дезинфицирующие для химических туалетов; средства для подавления аппетита, используемые в медицинских целях; средства для похудения медицинские; средства для уничтожения паразитов; средства для ухода за полостью рта медицинские;

средства жаропонижающие; средства кровоочистительные; средства моющие для животных; средства моющие для медицинских целей; средства моющие для скота; средства моющие для собак; средства нарывные; средства от головной боли; средства против потения; средства против потения ног; средства противозачаточные химические; средства противопаразитарные; средства слабительные; средства тонизирующие (лекарственные препараты); средства укрепляющие нервы; средства, способствующие пищеварению, фармацевтические; среды питательные для культур бактерий; стероиды; стрихнин; сыворотки; таблетки нашатыря; тампоны гигиенические для женщин; тампоны для заживления; тимол для фармацевтических целей; ткани хирургические; травы курительные для лечебных целей; травы лекарственные; транквилизаторы; трансплантаты хирургические (живые ткани); трусы гигиенические женские; уголь древесный для фармацевтических целей; укроп для медицинских целей; фарфор для зубных протезов; фенолы для фармацевтических целей; ферменты для ветеринарных целей; ферменты для медицинских целей; ферменты для фармацевтических целей; формальдегид для фармацевтических целей; фосфаты для фармацевтических целей; фунгициды; хинин для медицинских целей; хинолин для медицинских целей; хлеб диабетический; хлороформ; цвет серный для фармацевтических целей; цемент для копыт животных; цемент костный для хирургии и ортопедии; цементы зубные; чай травяные для медицинских целей; чай для похудения медицинский; эвкалипт для фармацевтических целей; экстракты табака (инсектициды); экстракты хмеля для фармацевтических целей; эликсиры (фармацевтические препараты); эфиры простые для фармацевтических целей; эфиры сложные для фармацевтических целей; эфиры сложные целлюлозные для фармацевтических целей; эфиры целлюлозные простые для фармацевтических целей; ююба (таблетки от кашля); яд крысиный; яды; яды бактериальные; ялапа.

(111) MGU 19813

(151) 28.07.2010

(181) 23.11.2019

(210) MGU 2009 1796

(220) 23.11.2009

(732) «ADANA PRODUCTION GROUP» масъулияти чекланган жамияти, UZ

Общество с ограниченной ответственностью «ADANA PRODUCTION GROUP», UZ

(540)



(526) Bio, MAX.

(511)

3 Оқартириш учун препаратлар ва кир ювиш учун бошқа моддалар; тозалаш, сайқаллаш, ёғ-сизлантириш ва абразив ишлов бериш учун препаратлар; совунлар; атторлик буюмлари, эфир мойлари, пардоз-андоз воситалари, сочлар учун лосьонлар; тиш куқунлари ва пасталари.

3 Препараты для отбеливания и прочие вещества для стирки; препараты для чистки, полирования, обезжиривания и абразивной обработки; мыла; парфюмерные изделия, эфирные масла, косметика, лосьоны для волос; зубные порошки и пасты.

(111) MGU 19814

(151) 29.07.2010

(181) 05.10.2019

(210) MGU 2009 1475

(220) 05.10.2009

(732) «РИТМ» ТПТА очик акциядорлик жамияти, RU

Открытое акционерное общество «РИТМ» ТПТА, RU

(540)



(511)

6 Сиқилган хавонинг трубопроводлари учун араматура; металл тўсинлар; болтлар; винтлар, шуруплар; втулкалар (майда-чуйда металл буюмлари); металл гайкалар; металл эшиклар; тиқинлар; пробкалар; зулфинлар; қисқичлар; тормоз қисқичлари; транспорт воситалари учун кулфлар (металлилари); кулфлар, тамбалар (электрлиларидан ташқари); кокиллар (қуймачилик ишлаб чиқариши); тирсақлар, қувурлар учун тармоқлар; трубопроводлар учун коллекторлар; сақловчи тиқинлаш ҳалқалари; металлдан тирговучли ҳалқалар; эшик комплектлари; бочкалар учун жўм-

рақлар; кронштейнлар, стойкалар, пўлат тиргақлар; қувурлар учун бириктирувчи муфталар; рельслар учун уланиш накладкалари; тармоқланган қисқа қувурлар; суюқлик, буғ, газ ва шунга ўхшашларнинг сарфланишини ростлаб туриш учун мосламалар (машина деталларидан ташқариси); йўғон арқонлар, кабеллар, трослар ва қувурлар учун қисқичловчи мосламалар; водопровод қувурларини тамбалаш мосламалари; прокладкалар; пружиналар (майда-чуйда металл буюмлари); оддий металлдан скобалар; қувурлар учун бирикмалар; столбалар, устунлар, пўлат тиргақлар; трубопроводлар; вентиляция қурилмалари ва ҳавони кондициялаш қурилмалари учун трубопроводлар; босим ҳосил қиладиган трубопроводлар (металлилари); водопровод трубопроводлари; пўлат трубопроводлар; уголоклар; таянчлар, чеклагичлар; фланецлар; қуйиш қолиплари.

7 Тирсақли кривошип валлари; узатма валлар; вентилар (машина деталлари); подшипникларнинг вкладишлари (машина деталлари); босим клапанлари (машина деталлари); кўтарма клапанлар (машина деталлари); тормоз колодкалари, бошмоқлари; шарикли подшипниклар учун ҳалқалар; поршень ҳалқалари; мойлаш ҳалқалари (машина деталлари); ҳаво конденсаторлари; буғ конденсаторлари (машина деталлари); кранлар (машина ёки двигателларнинг деталлари); тўқиш кранлари (сув ажратгичлар); кривошиплар (машина деталлари); моторлар ва двигателларни бошқарадиган пневматик механизмлар; нагнетателлар; насослар (машиналар ёки двигателларнинг қисмлари); подшипниклар учун таянчлар (машина деталлари); машина ўқлари; паросепараторлар; патронлар (машина деталлари); подшипникларнинг втулкалари, валларнинг бўғзилари учун буксалари (машина деталлари); пружиналар (машина деталлари); ростлагичлар (машина қисмлари); босим ростлагичлари (машина деталлари); машиналар ва двигателлар учун тезлик ростлагичлари (айланиш миқдорлари); сальниклар (машина деталлари); бирикмалар (двигателларнинг қисмлари); конденсацион қурилмалар; ҳаво сўриб олиш қурилмалари; машиналар ёки двигателларни бошқариш учун қурилмалар; фильтрлар (машина ёки двигателларнинг деталлари); қуйиш қолиплари (машина деталлари); тормоз фрагментлари; цапфалар (ўқлар ва валларники); универсал кардан шарнирлари; шкивлар (машина деталлари); эжекторлар.

9 Масофали бошқариш учун аппаратура; ўлчагичлар; босим ўлчагичлари; транспорт воситаларини бошқариш ёки текшириш учун имитаторлар; босим индикатори; ҳарорат индикаторлари; предохранителлар; ташҳис қўйиш учун

приборлар (тиббий мақсадлар учун мўлжалланганларидан ташқари); ўлчаш приборлари; темир йўл транспортида хавфсизликни таъминлаш учун қурилмалар.

11 Кранлар; сув ёки газ приборлари ва сув ёки газопроводлар учун сақлаш ашёлари; газ приборлари учун сақлаш ва ростлаш ашёлари; сув ёки газ приборлари ва водопровод ёки газопроводлар учун ростлаш ашёлари; водопровод ускунаси учун ростлаш ва сақлаш ашёлари; газопроводлар учун ростлаш ва сақлаш ашёлари.

12 Тормоз аксессуарлари; темир йўл транспорт воситалари учун буферлар; ҳаво насослари (транспорт воситаларининг ашёлари); ўқлар; темир йўл сцепкалари; тормозлар.

17 Сиқилган ҳаво учун трубопроводларнинг нометалл арматураси; табиий каучук ёки вулканизацияланган толадан клапанлар; резина клапанлар; резина ҳалқалар; қувурлар учун нометалл муфталар; резинадан чеклагичлар; резина пробкалар; тиқинлаш прокладкалари; прокладкалар; қувурлар учун нометалл бирикмалар; эгиловчан нометалл қувурлар; сув ўтказмайдиган тиқинлар.

19 Водопровод қувурларининг клапанлари (металл ва пластмассалардан ишланганларидан ташқари); дренаж қувурларининг клапанлари (металл ва пластмассалардан ишланганларидан ташқари); трубопроводлар учун тармоқлар; босим трубопроводлари; водопровод қувурлари; вентиляция қурилмалари ва кондиционерлар учун қувурлар; қаттиқ қувурлар; уголоклар.

20 Гайкалар; ўзақли, маҳкамлайдиган деталлар; йўғон арқонлар ёки қувурлар учун пластмасса қисқичлар; транспорт воситалари учун қулфлар; клапанлар (машина деталларидан ташқари); водопровод қувурларининг пластмасса клапанлари; дренаж қувурларининг пластмасса клапанлари; пробкалар, шу жумладан шарсимонлари, конуссимонлари.

35 Фойдаланувчиларга тижоратчилик ахбороти ва маслаҳатлар; бизнес соҳасида мутахассислар маслаҳатлари; статистикага оид ахборот.

36 Молиявий таҳлил; хизмат учун белгиланган хоналар ижараси (кўчмас мулкни); брокерлик операциялари; кредит карточкаларини чиқариш; қимматбаҳо қоғозларни чиқариш; инвестициялаш; молия масалалари бўйича ахборот; маблағ тикиш; клиринг; молия масалалари бўйича маслаҳатлар; солиқ экспертизаси; хизмат учун белгиланган хоналарни ижарага топшириш; кўчмас мол-мулкни ижарага топшириш.

37 Таъмирлаш масалалари бўйича ахборот; транспорт воситаларига техник хизмат кўрсатиш; газ-пайвандлаш-техник ишлари; автомобилларни таъмирлаш ва техник хизмат кўрсатиш; транспорт воситаларига хизмат кўрсатиш

станциялари; ярмарка дўкончалари ва павильонларини қуриш; қурилиш; суваш ишлари.

39 Сув тақсимлаш; юкларни жўнатиш.

40 Гальваник тўшама; металлларни тоблантириш; материалларга ишлов бериш масалалари бўйича ахборот; кадмийлаш; металлларни қуйиш; никеллаш; металлларга ишлов бериш; металлларга қоплама қилмоқ; абразивлар ёрдамида сайқал бериш; темирчилик ишлари; буюртма бўйича монтаж қилиш-йиғиш ишлари (учинчи шахслар учун); фрезерлаш; хромлаш.

41 Амалий кўникмаларга ўқитиш-ўргатиш (намойиш қилиш); мастер-класслар ташкил қилиш ва ўтказиш (ўқитиш-ўргатиш); семинарлар ташкил қилиш ва ўтказиш.

42 Янги товарларни тадқиқот қилиш ва ишлаш (учинчи шахслар учун); техник тадқиқотлар; сифат назорати; механика соҳасида тадқиқотлар; техник-муҳандислик экспертизаси.

6 Арматура для трубопроводов для сжатого воздуха; балки металлические; болты; винты, шурупы; втулки (скобяные изделия); гайки металлические; двери металлические; заглушки, пробки; задвижки; зажимы; зажимы тормозные; замки для транспортных средств (металлические); замки, запоры (за исключением электрических); кокили (литейное производство); колена, отводы для труб; коллекторы для трубопроводов; кольца уплотнительные, предохранительные; кольца упорные металлические; комплекты дверные; краны для бочек; кронштейны, стойки, опоры стальные; муфты соединительные для труб; накладки стыковые для рельсов; патрубки; приспособления для регулирования расхода жидкости, пара, газа и т.д. (за исключением деталей машин); приспособления зажимные для канатов, кабелей, тросов и труб; приспособления запорные водопроводных труб; прокладки; пружины (скобяные изделия); скобы из обычных металлов; соединения для труб; столбы, стойки, опоры стальные; трубопроводы; трубопроводы для вентиляционных установок и установок для кондиционирования воздуха; трубопроводы напорные (металлические); трубопроводы водопроводные; трубопроводы стальные; уголки; упоры, ограничители; фланцы; формы литейные.

7 Валы кривошипные, коленчатые; валы передаточные; вентили (детали машин); вкладыши подшипников (детали машин); клапаны давления (детали машин); клапаны откидные (детали машин); колодки, башмаки тормозные; кольца для шариковых подшипников; кольца поршневые; кольца смазочные (детали машин); конденсаторы воздушные; конденсаторы пара (детали ма-

шин); краны (детали машин или двигателей); краны спускные (водоотделители); кривошипы (детали машин); механизмы пневматические управления моторами и двигателями; нагнетатели; насосы (части машин или двигателей); опоры для подшипников (детали машин); оси машин; паросепараторы; патроны (детали машин); втулки подшипников, буксы для шеек валов (детали машин); пружины (детали машин); регуляторы (части машин); регуляторы давления (детали машин); регуляторы скорости (числа оборотов) для машин и двигателей; сальники (детали машин); соединения (части двигателей); установки конденсационные; устройства воздухоотсасывающие; устройства для управления машинами или двигателями; фильтры (детали машин или двигателей); формы литейные (детали машин); фрагменты тормозные; цапфы (осей и валов); шарниры универсальные, карданные; шкивы (детали машин); эжекторы.

9 Аппаратура для дистанционного управления; измерители; измерители давления; имитаторы для управления или проверки транспортных средств; индикатор давления; индикаторы температурные; предохранители; приборы для диагностики (за исключением предназначенных для медицинских целей); приборы измерительные; устройства для обеспечения безопасности на железнодорожном транспорте.

11 Краны; принадлежности предохранительные для водяных или газовых приборов и водо- или газопроводов; принадлежности предохранительные и регулировочные для газовых приборов; принадлежности регулировочные для водяных или газовых приборов и водопроводов или газопроводов; принадлежности регулировочные и предохранительные для водопроводного оборудования; принадлежности регулировочные и предохранительные для газопроводов.

12 Аксессуары тормозные; буфера для железнодорожных транспортных средств; насосы воздушные (принадлежности транспортных средств); оси; сцепки железнодорожные; тормоза.

17 Арматура трубопроводов для сжатого воздуха неметаллическая; клапаны из натурального каучука или вулканизированного волокна; клапаны резиновые; кольца резиновые; муфты для труб неметаллические; ограничители резиновые; пробки резиновые; прокладки уплотнительные; прокладки; соединения для труб неметаллические; трубы гибкие неметаллические; уплотнения водонепроницаемые.

19 Клапаны водопроводных труб (за исключением металлических и пластмассовых); клапаны

дренажных труб (за исключением металлических и пластмассовых); ответвления для трубопроводов; трубопроводы напорные; трубы водопроводные; трубы для вентиляционных установок и кондиционеров; трубы жесткие; уголки.

20 Гайки; детали стержневые, крепежные; зажимы для канатов или труб пластмассовые; замки для транспортных средств; клапаны (за исключением деталей машин); клапаны водопроводных труб пластмассовые; клапаны дренажных труб пластмассовые; пробки, в том числе шаровые, конусные.

35 Информация и советы коммерческие потребителям; консультации профессиональные в области бизнеса; статистическая информация.

36 Анализ финансовый; аренда служебных помещений (недвижимости); брокерские операции; выпуск кредитных карточек; выпуск ценных бумаг; инвестирование; информация по вопросам финансов; капиталовложения; клиринг; консультации по вопросам финансов; налоговая экспертиза; сдача в аренду служебных помещений; сдача недвижимого имущества в аренду.

37 Информация по вопросам ремонта; обслуживание техническое транспортных средств; работы газо-слесарно-технические; ремонт и техническое обслуживание автомобилей; станции обслуживания транспортных средств; строительство ярмарочных киосков и павильонов; строительство; штукатурные работы.

39 Водораспределение; экспедирование грузов.

40 Гальванопокрытие; закалка металлов; информация по вопросам обработки материалов; кадмирование; литье металлов; никелирование; обработка металлов; плакирование металлов; полирование с помощью абразивов; работы кузнечные; работы монтажно-сборочные по заказу (для третьих лиц); фрезерование; хромирование.

41 Обучение практическим навыкам (демонстрация); организация и проведение мастер-классов (обучение); организация и проведение семинаров.

42 Исследования и разработка новых товаров (для третьих лиц); исследования технические; контроль качества; исследования в области механики; экспертиза инженерно-техническая.

(111) MGU 19815

(151) 29.07.2010

(181) 05.10.2019

(210) MGU 2009 1476

(220) 05.10.2009

(732) «РИТМ» ТПТА очик акциядорлик жамияти, RU

Открытое акционерное общество «РИТМ» ТПТА, RU



(540)

# РИТМ

(511)

6 Сиқилган ҳавонинг трубопроводлари учун арматура; металл тўсинлар; болтлар; винтлар, шуруплар; втулкалар (майда-чуйда металл буюмлари); металл гайкалар; металл эшиклар; тиқинлар, пробкалар; зулфинлар; қисқичлар; тормоз қисқичлари; транспорт воситалари учун қулфлар (металлилари); қулфлар, тамбалар (электрлиларидан ташқари); кокиллар (қуймачилик ишлаб чиқариши); тирсақлар, қувурлар учун тармоқлар; трубопроводлар учун коллекторлар; сақловчи тиқинлаш ҳалқалари; металлдан тирговучли ҳалқалар; эшик комплектлари; бочкалар учун жўмрақлар; кронштейнлар, стойкалар, пўлат тиргақлар; қувурлар учун бириктирувчи муфтаалар; рельслар учун уланиш накладқалари; тармоқланган қисқа қувурлар; суюқлик, буғ, газ ва шунга ўхшашларнинг сарфланишини ростлаб туриш учун мосламалар (машина деталларидан ташқари); йўғон арқонлар, кабеллар, трослар ва қувурлар учун қисқичловчи мосламалар; водопровод қувурларини тамбалаш мосламалари; прокладқалар; пружиналар (майда-чуйда металл буюмлари); оддий металлдан скобалар; қувурлар учун бирикмалар; столбалар, устунлар, пўлат тиргақлар; трубопроводлар; вентиляция қурилмалари ва ҳавони кондициялаш қурилмалари учун трубопроводлар; босим ҳосил қиладиган трубопроводлар (металлилари); водопровод трубопроводлари; пўлат трубопроводлар; уголоклар; таянчлар, чеклагичлар; фланецлар; қуйиш қолиплари.

7 Тирсақли кривошип валлари; узатма валлар; вентиллер (машина деталлари); подшипникларнинг вкладишлари (машина деталлари); босим клапанлари (машина деталлари); кўтарма клапанлар (машина деталлари); тормоз колодкалари, бошмоқлари; шарикли подшипниклар учун ҳалқалар; поршень ҳалқалари; мойлаш ҳалқалари (машина деталлари); ҳаво конденсаторлари; буғ конденсаторлари (машина деталлари); кранлар (машина ёки двигателларнинг деталлари); тўкиш кранлари (сув ажратгичлар); кривошиплар (машина деталлари); моторлар ва двигателларни бошқарадиган пневматик механизмлар; нагнетателлар; насослар (машиналар ёки двигателларнинг қисмлари); подшипниклар учун таянчлар (машина деталлари); машина ўқлари; паросепараторлар; патронлар (машина деталлари); подшипникларнинг втулкалари, валларнинг бўғ-

зилари учун буксалари (машина деталлари); пружиналар (машина деталлари); ростлагичлар (машина қисмлари); босим ростлагичлари (машина деталлари); машиналар ва двигателлар учун тезлик ростлагичлари (айланиш миқдорлари); сальниклар (машина деталлари); бирикмалар (двигателларнинг қисмлари); конденсацион қурилмалар; ҳаво сўриб олиш қурилмалари; машиналар ёки двигателларни бошқариш учун қурилмалар; филтрлар (машина ёки двигателларнинг деталлари); қуйиш қолиплари (детали машин); тормоз фрагментлари; цапфалар (ўқлар ва валларники); универсал кардан шарнирлари; шкивлар (машина деталлари); эжекторлар.

9 Масофали бошқариш учун аппаратура; ўлчагичлар; босим ўлчагичлари; транспорт воситаларини бошқариш ёки текшириш учун имитаторлар; босим индикатори; ҳарорат индикаторлари; предохранителлар; ташҳис қўйиш учун приборлар (тиббий мақсадлар учун мўлжалланганларидан ташқари); ўлчаш приборлари; темир йўл транспортида хавфсизликни таъминлаш учун қурилмалар.

11 Кранлар; сув ёки газ приборлари ва сув ёки газопроводлар учун сақлаш ашёлари; газ приборлари учун сақлаш ва ростлаш ашёлари; сув ёки газ приборлари ва водопровод ёки газопроводлар учун ростлаш ашёлари; водопровод ускунаси учун ростлаш ва сақлаш ашёлари; газопроводлар учун ростлаш ва сақлаш ашёлари.

12 Тормоз аксессуарлари; темир йўл транспорт воситалари учун буферлар; ҳаво насослари (транспорт воситаларининг ашёлари); ўқлар; темир йўл сцепкалари; тормозлар.

17 Сиқилган ҳаво учун трубопроводларнинг нометалл арматураси; табиий каучук ёки вулканизирланган толадан клапанлар; резина клапанлар; резина ҳалқалар; қувурлар учун нометалл муфтаалар; резинадан чеклагичлар; резина пробкалар; тиқинлаш прокладқалари; прокладқалар; қувурлар учун нометалл бирикмалар; эгилувчан нометалл қувурлар; сув ўтказмайдиган тиқинлар.

19 Водопровод қувурларининг клапанлари (металл ва пластмассалардан ишланганларидан ташқари); дренаж қувурларининг клапанлари (металл ва пластмассалардан ишланганларидан ташқари); трубопроводлар учун тармоқлар; босим трубопроводлари; водопровод қувурлари; вентиляция қурилмалари ва кондиционерлар учун қувурлар; қаттиқ қувурлар; уголоклар.

20 Гайкалар; ўзақли, маҳкамлайдиган деталлар; йўғон арқонлар ёки қувурлар учун пластмасса қисқичлар; транспорт воситалари учун қулфлар; клапанлар (машина деталларидан ташқари); водопровод қувурларининг пластмасса клапанла-

ри; дренаж кувурларининг пластмасса клапанлари; пробкалар, шу жумладан шарсимонлари, конуссимонлари.

35 Фойдаланувчиларга тижоратчилик ахбороти ва маслаҳатлар; бизнес соҳасида мутахассислар маслаҳатлари; статистикага оид ахборот.

36 Молиявий таҳлил; хизмат учун белгиланган хоналар ижараси (кўчмас мулкни); брокерлик операциялари; кредит карточкаларини чиқариш; қимматбаҳо қоғозларни чиқариш; инвестициялаш; молия масалалари бўйича ахборот; маблағ тикиш; клиринг; молия масалалари бўйича маслаҳатлар; солиқ экспертизаси; хизмат учун белгиланган хоналарни ижарага топшириш; кўчмас мол-мулкни ижарага топшириш.

37 Таъмирлаш масалалари бўйича ахборот; транспорт воситаларига техник хизмат кўрсатиш; газ-пайвандлаш-техник ишлари; автомобилларни таъмирлаш ва техник хизмат кўрсатиш; транспорт воситаларига хизмат кўрсатиш станциялари; ярмарка дўкончалари ва павильонларини қуриш; қурилиш; суваш ишлари.

39 Сув тақсимлаш; юкларни жўнатиш.

40 Гальваник тўшама; металлларни тоблантириш; материалларга ишлов бериш масалалари бўйича ахборот; кадмийлаш; металлларни куйиш; никеллаш; металлларга ишлов бериш; металлларга қоплама қилмоқ; абразивлар ёрдамида сайқал бериш; темирчилик ишлари; буюртма бўйича монтаж қилиш-йиғиш ишлари (учинчи шахслар учун); фрезерлаш; хромлаш.

41 Амалий кўникмаларга ўқитиш-ўргатиш (намойиш қилиш); мастер-класслар ташкил қилиш ва ўтказиш (ўқитиш-ўргатиш); семинарлар ташкил қилиш ва ўтказиш.

42 Янги товарларни тадқиқот қилиш ва ишлаш (учинчи шахслар учун); техник тадқиқотлар; сифат назорати; механика соҳасида тадқиқотлар; техник-муҳандислик экспертизаси.

6 Арматура для трубопроводов для сжатого воздуха; балки металлические; болты; винты, шурупы; втулки (скобяные изделия); гайки металлические; двери металлические; заглушки, пробки; задвижки; зажимы; зажимы тормозные; замки для транспортных средств (металлические); замки, запоры (за исключением электрических); кокили (литейное производство); колена, отводы для труб; коллекторы для трубопроводов; кольца уплотнительные, предохранительные; кольца упорные металлические; комплекты дверные; краны для бочек; кронштейны, стойки, опоры стальные; муфты соединительные для труб; накладки стыковые для рельсов; патрубки; приспособления для регулирования расхода жидкости,

пара, газа и т.д. (за исключением деталей машин); приспособления зажимные для канатов, кабелей, тросов и труб; приспособления запорные водопроводных труб; прокладки; пружины (скобяные изделия); скобы из обычных металлов; соединения для труб; столбы, стойки, опоры стальные; трубопроводы; трубопроводы для вентиляционных установок и установок для кондиционирования воздуха; трубопроводы напорные (металлические); трубопроводы водопроводные; трубопроводы стальные; уголки; упоры, ограничители; фланцы; формы литейные.

7 Валы кривошипные, коленчатые; валы передаточные; вентили (детали машин); вкладыши подшипников (детали машин); клапаны давления (детали машин); клапаны откидные (детали машин); колодки, башмаки тормозные; кольца для шариковых подшипников; кольца поршневые; кольца смазочные (детали машин); конденсаторы воздушные; конденсаторы пара (детали машин); краны (детали машин или двигателей); краны спускные (водоотделители); кривошипы (детали машин); механизмы пневматические управления моторами и двигателями; нагнетатели; насосы (части машин или двигателей); опоры для подшипников (детали машин); оси машин; паросепараторы; патроны (детали машин); втулки подшипников, буксы для шеек валов (детали машин); пружины (детали машин); регуляторы (части машин); регуляторы давления (детали машин); регуляторы скорости (числа оборотов) для машин и двигателей; сальники (детали машин); соединения (части двигателей); установки конденсационные; устройства воздухоотсасывающие; устройства для управления машинами или двигателями; фильтры (детали машин или двигателей); формы литейные (детали машин); фрагменты тормозные; цапфы (осей и валов); шарниры универсальные, карданные; шкивы (детали машин); эжекторы.

9 Аппаратура для дистанционного управления; измерители; измерители давления; имитаторы для управления или проверки транспортных средств; индикатор давления; индикаторы температурные; предохранители; приборы для диагностики (за исключением предназначенных для медицинских целей); приборы измерительные; устройства для обеспечения безопасности на железнодорожном транспорте.

11 Краны; принадлежности предохранительные для водяных или газовых приборов и водо- или газопроводов; принадлежности предохранительные и регулировочные для газовых приборов; принадлежности регулировочные для водяных или газовых приборов и водопроводов или газопроводов; принадлежности регулировочные и

предохранительные для водопроводного оборудования; принадлежности регулировочные и предохранительные для газопроводов.

12 Аксессуары тормозные; буфера для железнодорожных транспортных средств; насосы воздушные (принадлежности транспортных средств); оси; сцепки железнодорожные; тормоза.

17 Арматура трубопроводов для сжатого воздуха неметаллическая; клапаны из натурального каучука или вулканизированного волокна; клапаны резиновые; кольца резиновые; муфты для труб неметаллические; ограничители резиновые; пробки резиновые; прокладки уплотнительные; прокладки; соединения для труб неметаллические; трубы гибкие неметаллические; уплотнения водонепроницаемые.

19 Клапаны водопроводных труб (за исключением металлических и пластмассовых); клапаны дренажных труб (за исключением металлических и пластмассовых); ответвления для трубопроводов; трубопроводы напорные; трубы водопроводные; трубы для вентиляционных установок и кондиционеров; трубы жесткие; уголки.

20 Гайки; детали стержневые, крепежные; зажимы для канатов или труб пластмассовые; замки для транспортных средств; клапаны (за исключением деталей машин); клапаны водопроводных труб пластмассовые; клапаны дренажных труб пластмассовые; пробки, в том числе шаровые, конусные.

35 Информация и советы коммерческие потребителям; консультации профессиональные в области бизнеса; статистическая информация.

36 Анализ финансовый; аренда служебных помещений (недвижимости); брокерские операции; выпуск кредитных карточек; выпуск ценных бумаг; инвестирование; информация по вопросам финансов; капиталовложения; клиринг; консультации по вопросам финансов; налоговая экспертиза; сдача в аренду служебных помещений; сдача недвижимого имущества в аренду.

37 Информация по вопросам ремонта; обслуживание техническое транспортных средств; работы газо-слесарно-технические; ремонт и техническое обслуживание автомобилей; станции обслуживания транспортных средств; строительство ярмарочных киосков и павильонов; строительство; штукатурные работы.

39 Водораспределение; экспедирование грузов.

40 Гальванопокрытие; закалка металлов; информация по вопросам обработки материалов; кадмирование; литье металлов; никелирование; обработка металлов; плакирование металлов; полирование с помощью абразивов; работы кузнеч-

ные; работы монтажно-сборочные по заказу (для третьих лиц); фрезерование; хромирование.

41 Обучение практическим навыкам (демонстрация); организация и проведение мастер-классов (обучение); организация и проведение семинаров.

42 Исследования и разработка новых товаров (для третьих лиц); исследования технические; контроль качества; исследования в области механики; экспертиза инженерно-техническая.

(111) MGU 19816

(151) 29.07.2010

(181) 09.11.2019

(210) MGU 2009 1718

(220) 09.11.2009

(732) "ALVIERO" масъулияти чекланган жамияти, UZ

Общество с ограниченной ответственностью "ALVIERO", UZ

(540)

# VIERO

(511)

19 Эшиклар.

20 Мебель.

19 Двери.

20 Мебель.

(111) MGU 19817

(151) 29.07.2010

(181) 16.10.2019

(210) MGU 2009 1544

(220) 16.10.2009

(732) Ашурбаев Абдукарим Кахарович, UZ

(540)



(511)

25 Кийим-кечаклар.

42 Бадиий дизайн; кийим-кечакларнинг моделлари тайёрлаш.

25 Одежда.

42 Дизайн художественный; моделирование одежды.

(111) MGU 19818  
 (151) 28.07.2010 (181) 29.09.2019  
 (210) MGU 2009 1454 (220) 29.09.2009  
 (732) Адилов Улугбек Акмалович, UZ  
 (540)

# ОФАРИН

## OFARIN

(511)  
 6 Оддий металллар ва уларнинг қотишмалари; металлдан бўлган қурилиш материаллари; кўчма металл конструкциялар ва иншоотлар; рельсли йўллар учун металл материаллар; металл трослар ва симлар (электрики бўлмаганлари); майда-чуйда металл буюмлар ва кулфлаш буюмлари; металл кувурлар; сейфлар; оддий металллардан бошқа синфларга мансуб бўлмаган буюмлар; рудалар.

17 Каучук, резина, гуттаперча, асбест, слюда ҳамда шу материаллардан бошқа синфларга мансуб бўлмаган буюмлар; қисман ишлов берилган пластмассалардан буюмлар; тешик-тиркишларни беркитиш, зичлаш ва изоляциялаш учун материаллар; нометалл эгилувчан кувурлар.

20 Мебель, кўзгулар, расмлар учун хошиялар ва шу кабилар; ёғоч, пўкак, камиш, шакар камиш, мажнунтол, шох, суяк, фил суяги, кит мўйлови, тошбақа косаси, чиганок, кахрабо, садаф, денгиз кўпиги, шу материалларнинг ўрнини босувчилар ёки пластмассалардан тайёрланган бошқа синфларга мансуб бўлмаган буюмлар.

35 Реклама; бизнес соҳасида менежмент; бизнес соҳасида маъмурий фаолият; офис хизмати.

6 Обычные металлы и их сплавы; металлические строительные материалы; передвижные металлические конструкции и сооружения; металлические материалы для рельсовых путей; металлические тросы и проволока (неэлектрические); скобяные и замочные изделия; металлические трубы; сейфы; изделия из обычных металлов, не относящиеся к другим классам; руды.

17 Каучук, резина, гуттаперча, асбест, слюда и изделия из этих материалов, не относящиеся к другим классам; изделия из частично обработанных пластмасс; материалы для конопачения, уплотнения и изоляции; неметаллические гибкие трубы.

20 Мебель, зеркала, обрамления для картин и т.п.; изделия, не относящиеся к другим классам, из дерева, пробки, камыша, тростника, ивы, рога, кости, слоновой кости, китового уса, панциря

черепах, раковин, янтаря, перламутра, морской пенки, из заменителей этих материалов или из пластмасс.

35 Реклама; менеджмент в сфере бизнеса; административная деятельность в сфере бизнеса; офисная служба.

(111) MGU 19819  
 (151) 29.07.2010 (181) 02.06.2018  
 (210) MGU 2008 0929 (220) 02.06.2008  
 (732) "SuperIMAX" масъулияти чекланган жамияти, UZ  
 Общество с ограниченной ответственностью "SuperIMAX", UZ  
 (540)

Рангли иловага қаранг.  
 Смотри цветное приложение.

(591) Тўқ кул ранг, ок.  
 Темно-серый, белый.

(511)  
 38 Телефон алоқасини такдим этиш бўйича хизматлар, овозли почта хизматлари, телеконференциялар (Интернет), факсимиль алоқа, телефон алоқаси, компьютер терминалларида фойдаланган ҳолдаги алоқа, электрон почта, компьютердан фойдаланган ҳолда хабарлар ва тасвирларни узатиш, хабарларни узатиш; телевизион магазинларнинг хизматларини такдим этувчи телекоммуникацион каналлар билан таъминлаш; Интернетга телекоммуникацион уланишни такдим этиш, маълумотлар базаларига киришга рухсатни таъминлаш, Интернетга киришга рухсатни таъминлаш (провайдерлар хизматлари), Интернетда баҳс-мунозара ўтказиш шакллари билан таъминлаш, телекоммуникацион маршрутизациялар ва бирикмалар, масофали алоқа масалалари бўйича ахборот; хабарлар электрон тахтаси (телекоммуникацион хизматлар).

38 Услуги по предоставлению телефонной связи, услуги голосовой почты, телеконференции (Интернет), связь факсимильная, связь телефонная, связь с использованием компьютерных терминалов, почта электронная, передача сообщений и изображений с использованием компьютера, передача сообщений; обеспечение телекоммуникационными каналами, предоставляющими услуги телемагазинов; обеспечение телекоммуникационного подключения к Интернету, обеспечение доступа к базам данных, обеспечение доступа в Интернет (услуги провайдеров), обеспечение дискусионными формами в Интернете, маршру-

тизации и соединения телекоммуникационные, информация по вопросам дистанционной связи, доска сообщений электронная (телекоммуникационные службы).

(111) MGU 19820

(151) 30.07.2010

(181) 14.09.2019

(210) MGU 2009 1356

(220) 14.09.2009

(732) Марс, Инкорпорейтид, Делавэр штати корпорацияси, US

Марс, Инкорпорейтид, корпорация штата Делавэр, US

(540)

# PEDIGREE

(511)

5 Ветеринария ва санитария препаратлари ҳамда моддалари; ҳайвонлар учун бериладиган озуқаларга доривор қўшимчалар; тишларни парвариш қилиш учун доривор воситалар, ҳайвонлар учун оғизни чайиш воситалари ҳамда нафасни софлантирувчи воситалар; дезинфекциялаш воситалари; зарарли ҳайвонлар, паразитлар, зарарли ўсимликларни йўқ қилиш учун препаратлар ва воситалар; фунгицидлар, инсектицидлар; инсектицидли бўйинбоғлар, паразитларга қарши кукунлар, спрейлар ва ҳайвонлар учун мўлжалланган бўйинбоғлар; гижжа ҳайдаш таблеткалари, паразитларга қарши таблеткалар (бургаларга қарши воситалар), ҳайвонлар учун даволаш шампунлари ва ювиш воситалари, тиббий мақсадлар учун момиқ пахта таёқчалари; ҳайвонлар учун мўлжалланган барча юқорида кўрсатиб ўтилган товарлар.

31 Бошқа синфларга мансуб бўлмаган қишлоқ хўжалиги, боғдорчилик-полизчилик, ўрмончилик ва дон маҳсулотлари; тирик ҳайвонлар, қушлар ва балиқлар; янги узилган мевалар ва сабзавотлар; уруғлар, тирик ўсимликлар ва гуллар; ҳайвонлар, қушлар ва балиқлар учун озуқалар ҳамда ҳайвонлар, қушлар ва балиқлар учун озуқаларга 31-синфга киритилган қўшимчалар; ҳайвонлар, қушлар ва балиқлар учун бақувват-лаштирувчи озуқалар; озуқалар учун оҳак; пўстлоқ; уй ҳайвонлари учун ичимликлар; еса бўладиган илдизмевали ўсимликлар; каракатицадан тайёрланган қаймоқ-кўпик; ҳайвонлар учун суяклар ва сақич; ҳайвонлар учун мўлжалланган ҳожат-хоналар учун тўлдиргичлар; ҳайвонлар учун мўлжалланган тўшамалар учун материаллар; ҳайвонлар учун мўлжалланган тўшамалар учун ҳушбўйлантирилган қум.

44 Ветеринария хизматлари; ҳайвонлар учун ветеринария касалхоналари; ҳайвонлар учун гигиена ва пардоз-андоз соҳасида хизматлар; ҳайвонларни парвариш қилиш ва даволаш соҳаси бўйича ҳайрия (молиявий операцияларга тегишли бўлмаганлари) ва маслаҳат бериш хизматлари; ҳайвонларни кўпайтириш ва ўстириш.

5 Ветеринарные и санитарные препараты и вещества; лечебные добавки к кормам для животных; лечебные средства для ухода за зубами, средства для полоскания рта и средства, освежающие дыхание, для животных; дезинфицирующие средства; препараты и средства для уничтожения вредных животных, паразитов, вредных растений; фунгициды, инсектициды; инсектицидные ошейники, противопаразитарные порошки, спреи и ошейники, предназначенные для животных; таблетки глистогонные, таблетки противопаразитарные (средства против блох), лечебные шампуни и моющие средства для животных, ватные палочки для медицинских целей; все вышеуказанные товары, предназначенные для животных.

31 Сельскохозяйственные, садово-огородные, лесные и зерновые продукты, не относящиеся к другим классам; живые животные, птицы и рыбы; свежие фрукты и овощи; семена, живые растения и цветы; корма для животных, птиц и рыб и добавки к кормам для животных, птиц и рыб, включенные в 31-й класс; корма укрепляющие для животных, птиц и рыб; известь для кормов; кора; напитки для комнатных животных; корнеплоды съедобные; пенки из каракатицы; кости и жвачка для животных; наполнители для туалетов для животных; материалы для подстилок для животных; песок ароматизированный для подстилок для животных.

44 Ветеринарные услуги; ветеринарные клиники для животных; услуги в области гигиены и косметики для животных; благотворительные (не относящиеся к финансовым операциям) и консультационные услуги в области услуг по уходу и лечению животных; разведение и выращивание животных.

(111) MGU 19821

(151) 30.07.2010

(181) 07.09.2019

(210) MGU 2009 1311

(220) 07.09.2009

(310) 40-2009-0024158

(320) 25.05.2009

(330) KR

(732) ЭлДжи Электроникс Инк., KR

(540)

# Borderless

(511)

9 Телефон аппаратлари; симсиз телефон аппаратлари, радиотелефонлар; портатив коммуникацион аппаратура, айнан эса телефон гўшаклари, гарнитура, портатив радиостанциялар, сунъий йўлдошли телефонлар ва шахсий рақамли ёрдамчилар; мобиль, уяли телефонлар; MP3-плеерлар; телевизион приёмниклар, телевизорлар; флеш-карталар USB, USB-тўлдиргичлар; плеерлар, рақамли медиа эшиттириш стандартини қўллаб турувчи чашиб берувчи (эшиттирувчи) курилмалар; мобиль, уяли телефонлар учун гарнитура; портатив зарядлаш курилмалари; мониторлар; компьютерлар учун дисплейлар; портатив компьютерлар, лептоплар; компьютерлар; DVD-плеерлар; каттиқ дискадаги кўчма, портатив, ташки тўлдиргичлар; телекоммуникацияларда фойдаланиш учун товуш ва тасвирларни ёзиш, узатиш ёки қайта тиклаш учун аппаратура; товуш ва тасвирларни ёзиш, узатиш ёки қайта тиклаш учун аппаратура; программное обеспечение для мобиль, уяли телефонлар учун дастурий таъминот; уй кинотеатрлари учун DVD-плеерлар; уй кинотеатрлари учун колонкалар, динамиклар, акустик тизимлар; уй кинотеатрлари учун приёмниклар (аудио-видео), AV-ресиверлар; уй кинотеатрлари учун проекцион аппаратлар.

9 Телефонные аппараты; беспроводные телефонные аппараты, радиотелефоны; портативная коммуникационная аппаратура, а именно телефонные трубки, гарнитура, портативные радиостанции, спутниковые телефоны и персональные цифровые помощники; мобильные, сотовые телефоны; MP3-плееры; телевизионные приемники, телевизоры; флеш-карты USB, USB-накопители; плееры, проигрывающие устройства с поддержкой стандарта цифрового медиавещания; гарнитура для мобильных, сотовых телефонов; портативные зарядные устройства; мониторы; дисплеи для компьютеров; портативные компьютеры, лептопы; компьютеры; DVD-плееры; переносные, портативные, внешние накопители на жестком диске; аппаратура для записи, передачи или воспроизведения звука или изображений для использования в телекоммуникациях; аппаратура для записи, передачи или воспроизведения звука или изображений; программное обеспечение для мобильных, сотовых телефонов; DVD-плееры для домашних кинотеатров;

колонки, динамики, акустические системы для домашних кинотеатров; приемники (аудио-видео), AV-ресиверы для домашних кинотеатров; проекционные аппараты для домашних кинотеатров.

(111) MGU 19822

(151) 30.07.2010

(181) 14.09.2019

(210) MGU 2009 1357

(220) 14.09.2009

(732) Марс, Инкорпорейтид, Делавэр штати корпорацияси, US

Марс, Инкорпорейтид, корпорация штата Делавэр, US

(540)

# КІТЕКАТ

(511)

5 Ветеринария ва санитария препаратлари ҳамда моддалари; ҳайвонлар учун бериладиган озуқаларга доривор қўшимчалар; тишларни парвариш қилиш учун доривор воситалар, ҳайвонлар учун оғизни чайиш воситалари ҳамда нафасни софлантирувчи воситалар; дезинфекциялаш воситалари; зарарли ҳайвонлар, паразитлар, зарарли ўсимликларни йўқ қилиш учун препаратлар ва воситалар; фунгицидлар, инсектицидлар; инсектицидли бўйинбоғлар, паразитларга қарши кукунлар, спрейлар ва ҳайвонлар учун мўлжалланган бўйинбоғлар; гижжа ҳайдаш таблеткалари, паразитларга қарши таблеткалар (бургаларга қарши воситалар), ҳайвонлар учун даволаш шампунлари ва ювиш воситалари, тиббий мақсадлар учун момиқ пахта таёқчалари; ҳайвонлар учун мўлжалланган барча юқорида кўрсатиб ўтилган товарлар.

31 Бошқа синфларга мансуб бўлмаган қишлоқ хўжалиги, боғдорчилик-полизчилик, ўрмончилик ва дон маҳсулотлари; тирик ҳайвонлар, қушлар ва балиқлар; янги узилган мевалар ва сабзавотлар; уруғлар, тирик ўсимликлар ва гуллар; ҳайвонлар, қушлар ва балиқлар учун озуқалар ҳамда ҳайвонлар, қушлар ва балиқлар учун озуқаларга 31-синфга киритилган қўшимчалар; ҳайвонлар, қушлар ва балиқлар учун бақувват-лаштирувчи озуқалар; озуқалар учун оҳак; пўстлоқ; уй ҳайвонлари учун ичимликлар; эса бўладиган илдизмевали ўсимликлар; каракатицадан тайёрланган қаймоқ-кўпик; ҳайвонлар учун суяклар ва сақич; ҳайвонлар учун мўлжалланган ҳожат-хоналар учун тўлдиргичлар; ҳайвонлар учун мўлжалланган тўшамалар учун материаллар; ҳайвонлар учун мўлжалланган тўшамалар учун хушбўйлантилган қум.

5 Ветеринарные и санитарные препараты и вещества; лечебные добавки к кормам для животных; лечебные средства для ухода за зубами, средства для полоскания рта и средства, освежающие дыхание, для животных; дезинфицирующие средства; препараты и средства для уничтожения вредных животных, паразитов, вредных растений; фунгициды, инсектициды; инсектицидные ошейники, противопаразитарные порошки, спреи и ошейники, предназначенные для животных; таблетки глистогонные, таблетки противопаразитарные (средства против блох), лечебные шампуни и моющие средства для животных, ватные палочки для медицинских целей; все вышеуказанные товары, предназначенные для животных.

31 Сельскохозяйственные, садово-огородные, лесные и зерновые продукты, не относящиеся к другим классам; живые животные, птицы и рыбы; свежие фрукты и овощи; семена, живые растения и цветы; корма для животных, птиц и рыб и добавки к кормам для животных, птиц и рыб, включенные в 31-й класс; корма укрепляющие для животных, птиц и рыб; известь для кормов; кора; напитки для комнатных животных; корнеплоды съедобные; пенки из каракатицы; кости и жвачка для животных; наполнители для туалетов для животных; материалы для подстилок для животных; песок ароматизированный для подстилок для животных.

(111) MGU 19823  
 (151) 30.07.2010 (181) 28.07.2019  
 (210) MGU 2009 1038 (220) 28.07.2009  
 (732) Марс, Инкорпорейтид, Делавэр штати корпорацияси, US  
 Марс, Инкорпорейтид, корпорация штата Делавэр, US  
 (540)

## МЯСНОЙ ПИР

(511)  
 31 Тирик ҳайвонлар, қушлар ва балиқлар; ҳайвонлар, қушлар ва балиқлар учун озуқалар, ҳайвонлар, қушлар ва балиқлар учун озуқаларга қў-

шимчалар, ҳайвонлар, қушлар ва балиқлар учун бақувватлаштирувчи озуқалар.

31 Живые животные, птицы и рыбы; корма для животных, птиц и рыб и добавки к кормам для животных, птиц и рыб, корма укрепляющие для животных, птиц и рыб.

(111) MGU 19824  
 (151) 30.07.2010 (181) 12.08.2019  
 (210) MGU 2009 1174 (220) 12.08.2009  
 (732) Джапан Тобако Инк., JP  
 (540)

Рангли иловага қаранг.  
 Смотри цветное приложение.

(526) A, EXPORT.  
 (591) Бронза ранг, кўк, ок.  
 Бронзовый, синий, белый.  
 (511)

34 Сигареталар; ишлов берилган ва ишлов берилмаган тамаки; чекиш ашёлари; гугуртлар.

34 Сигареты; обработанный и необработанный табак; курительные принадлежности; спички.

(111) MGU 19825  
 (151) 30.07.2010 (181) 17.07.2018  
 (210) MGU 2008 1208 (220) 17.07.2008  
 (732) Дженерал Моторс Корпорейшн, Делавэр штати корпорацияси, US  
 Дженерал Моторс Корпорейшн, корпорация штата Делавэр, US  
 (540)

## CHEVROLET SPARK

(511)  
 12 Автомобиллар ва уларга деталлар.

12 Автомобили и детали к ним.

## 4.2. FG4W

Товар белгиларига гувоҳномалар ва талабномалар бўйича  
тизимли ва рақамли кўрсаткичларСистематический и нумерационный указатели свидетельств и заявок  
на товарные знаки

## FG4W Товар белгилари гувоҳномаларига тизимли кўрсаткич

## Систематический указатель свидетельств на товарные знаки

ТХХК индекси Индекс МКТУ	Рўйхатга олиш рақами Номер регистрации
1	2

1 MGU 19746

MGU 19747

MGU 19749

MGU 19752

2 MGU 19747

MGU 19749

3 MGU 19708

MGU 19718

MGU 19730

MGU 19733

MGU 19734

MGU 19735

MGU 19736

MGU 19744

MGU 19747

MGU 19755

MGU 19761

MGU 19762

MGU 19772

MGU 19787

MGU 19788

MGU 19813

4 MGU 19703

MGU 19746

5 MGU 19706

MGU 19708

MGU 19718

MGU 19721

MGU 19722

MGU 19739

MGU 19740

MGU 19741

MGU 19742

MGU 19759

ТХХК индекси Индекс МКТУ	Рўйхатга олиш рақами Номер регистрации
1	2

MGU 19761

MGU 19762

MGU 19764

MGU 19765

MGU 19766

MGU 19767

MGU 19768

MGU 19770

MGU 19771

MGU 19789

MGU 19790

MGU 19791

MGU 19792

MGU 19793

MGU 19794

MGU 19795

MGU 19796

MGU 19797

MGU 19798

MGU 19799

MGU 19800

MGU 19801

MGU 19802

MGU 19803

MGU 19804

MGU 19805

MGU 19806

MGU 19807

MGU 19808

MGU 19809

MGU 19810

MGU 19811

MGU 19812

MGU 19820



1	2	1	2
	MGU 19822		MGU 19815
6	MGU 19715		MGU 19816
	MGU 19716	20	MGU 19715
	MGU 19732		MGU 19716
	MGU 19814		MGU 19814
	MGU 19815		MGU 19815
	MGU 19818		MGU 19816
7	MGU 19814		MGU 19818
	MGU 19815	21	MGU 19718
	MGU 19746		MGU 19761
8	MGU 19726		MGU 19762
	MGU 19728		MGU 19772
	MGU 19751	22	MGU 19715
9	MGU 19704		MGU 19716
	MGU 19719		MGU 19727
	MGU 19757		MGU 19728
	MGU 19779		MGU 19751
	MGU 19814	23	MGU 19727
	MGU 19815		MGU 19728
	MGU 19821		MGU 19751
11	MGU 19732	24	MGU 19715
	MGU 19747		MGU 19716
	MGU 19814		MGU 19717
	MGU 19815		MGU 19718
12	MGU 19707		MGU 19727
	MGU 19746		MGU 19728
	MGU 19814		MGU 19751
	MGU 19815	25	MGU 19713
	MGU 19825		MGU 19715
14	MGU 19717		MGU 19716
16	MGU 19717		MGU 19717
	MGU 19718		MGU 19718
	MGU 19728		MGU 19727
	MGU 19747		MGU 19728
	MGU 19748		MGU 19817
	MGU 19751	28	MGU 19730
17	MGU 19814	29	MGU 19699
	MGU 19815		MGU 19729
	MGU 19818		MGU 19750
18	MGU 19715		MGU 19763
	MGU 19716		MGU 19781
	MGU 19718		MGU 19782
19	MGU 19715		MGU 19783
	MGU 19716		MGU 19784
	MGU 19747		MGU 19786
	MGU 19814	30	MGU 19699

1	2	1	2
	MGU 19725		MGU 19718
	MGU 19729		MGU 19719
	MGU 19747		MGU 19724
	MGU 19750		MGU 19732
	MGU 19756		MGU 19739
	MGU 19760		MGU 19740
	MGU 19763		MGU 19746
	MGU 19777		MGU 19748
	MGU 19781		MGU 19750
	MGU 19782		MGU 19769
	MGU 19783		MGU 19773
	MGU 19784		MGU 19778
	MGU 19785		MGU 19814
	MGU 19786		MGU 19815
31	MGU 19699		MGU 19818
	MGU 19718	36	MGU 19723
	MGU 19820		MGU 19731
	MGU 19822		MGU 19743
	MGU 19823		MGU 19814
32	MGU 19712		MGU 19815
	MGU 19713	37	MGU 19697
	MGU 19714		MGU 19707
	MGU 19737		MGU 19715
	MGU 19738		MGU 19716
	MGU 19747		MGU 19745
	MGU 19758		MGU 19746
	MGU 19763		MGU 19814
	MGU 19776		MGU 19815
33	MGU 19701	38	MGU 19748
	MGU 19720		MGU 19757
	MGU 19737		MGU 19819
	MGU 19738	39	MGU 19754
	MGU 19774		MGU 19769
	MGU 19775		MGU 19814
	MGU 19776		MGU 19815
	MGU 19778	40	MGU 19715
34	MGU 19700		MGU 19716
	MGU 19705		MGU 19717
	MGU 19710		MGU 19814
	MGU 19711		MGU 19815
	MGU 19753	41	MGU 19709
	MGU 19824		MGU 19717
35	MGU 19698		MGU 19730
	MGU 19715		MGU 19754
	MGU 19716		MGU 19814
	MGU 19717		MGU 19815

1	2	1	2
42	MGU 19717		MGU 19773
	MGU 19724		MGU 19780
	MGU 19730	44	MGU 19702
	MGU 19757		MGU 19717
	MGU 19814		MGU 19780
	MGU 19815		MGU 19804
	MGU 19817		MGU 19820
43	MGU 19715	45	MGU 19717
	MGU 19716		MGU 19724
	MGU 19730		MGU 19748
	MGU 19750		

### FG4W Товар белгиларига талабнолар бўйича рақамли кўрсаткич

#### Нумерационный указатель заявок на товарные знаки

Талабнома рақами	Рўйхатга олиш рақами	Талабнома рақами	Рўйхатга олиш рақами
Номер заявки	Номер регистрации	Номер заявки	Номер регистрации
1	2	1	2
MGU 20070778	MGU 19781	MGU 20090881	MGU 19729
MGU 20070779	MGU 19782	MGU 20090902	MGU 19730
MGU 20070780	MGU 19783	MGU 20090992	MGU 19697
MGU 20070781	MGU 19784	MGU 20091038	MGU 19823
MGU 20080254	MGU 19719	MGU 20091040	MGU 19763
MGU 20080609	MGU 19709	MGU 20091138	MGU 19698
MGU 20080929	MGU 19819	MGU 20091141	MGU 19750
MGU 20081208	MGU 19825	MGU 20091174	MGU 19824
MGU 20081492	MGU 19780	MGU 20091185	MGU 19755
MGU 20081614	MGU 19712	MGU 20091209	MGU 19722
MGU 20081616	MGU 19713	MGU 20091212	MGU 19707
MGU 20081879	MGU 19725	MGU 20091214	MGU 19704
MGU 20081899	MGU 19776	MGU 20091270	MGU 19710
MGU 20090274	MGU 19752	MGU 20091271	MGU 19711
MGU 20090430	MGU 19753	MGU 20091272	MGU 19765
MGU 20090583	MGU 19758	MGU 20091278	MGU 19759
MGU 20090668	MGU 19714	MGU 20091281	MGU 19705
MGU 20090693	MGU 19772	MGU 20091283	MGU 19739
MGU 20090703	MGU 19700	MGU 20091284	MGU 19740
MGU 20090707	MGU 19706	MGU 20091285	MGU 19741
MGU 20090715	MGU 19743	MGU 20091288	MGU 19742
MGU 20090752	MGU 19721	MGU 20091300	MGU 19778
MGU 20090772	MGU 19699	MGU 20091309	MGU 19761
MGU 20090787	MGU 19718	MGU 20091311	MGU 19821
MGU 20090812	MGU 19720	MGU 20091356	MGU 19820
MGU 20090846	MGU 19754	MGU 20091357	MGU 19822
MGU 20090857	MGU 19760	MGU 20091370	MGU 19749

1	2	1	2
MGU 20091404	MGU 19708	MGU 20091623	MGU 19789
MGU 20091408	MGU 19804	MGU 20091625	MGU 19790
MGU 20091431	MGU 19764	MGU 20091627	MGU 19791
MGU 20091433	MGU 19771	MGU 20091628	MGU 19792
MGU 20091454	MGU 19818	MGU 20091637	MGU 19793
MGU 20091459	MGU 19723	MGU 20091638	MGU 19794
MGU 20091460	MGU 19731	MGU 20091645	MGU 19795
MGU 20091462	MGU 19732	MGU 20091646	MGU 19796
MGU 20091464	MGU 19779	MGU 20091648	MGU 19797
MGU 20091468	MGU 19727	MGU 20091649	MGU 19798
MGU 20091474	MGU 19777	MGU 20091650	MGU 19799
MGU 20091475	MGU 19814	MGU 20091651	MGU 19800
MGU 20091476	MGU 19815	MGU 20091652	MGU 19805
MGU 20091494	MGU 19733	MGU 20091658	MGU 19806
MGU 20091495	MGU 19734	MGU 20091659	MGU 19807
MGU 20091496	MGU 19735	MGU 20091660	MGU 19808
MGU 20091497	MGU 19736	MGU 20091667	MGU 19809
MGU 20091510	MGU 19756	MGU 20091671	MGU 19810
MGU 20091512	MGU 19747	MGU 20091678	MGU 19769
MGU 20091516	MGU 19774	MGU 20091694	MGU 19737
MGU 20091517	MGU 19775	MGU 20091695	MGU 19738
MGU 20091520	MGU 19767	MGU 20091718	MGU 19816
MGU 20091521	MGU 19766	MGU 20091749	MGU 19746
MGU 20091536	MGU 19724	MGU 20091769	MGU 19801
MGU 20091542	MGU 19787	MGU 20091770	MGU 19802
MGU 20091543	MGU 19788	MGU 20091772	MGU 19811
MGU 20091544	MGU 19817	MGU 20091773	MGU 19812
MGU 20091554	MGU 19745	MGU 20091779	MGU 19717
MGU 20091565	MGU 19785	MGU 20091787	MGU 19770
MGU 20091573	MGU 19702	MGU 20091792	MGU 19803
MGU 20091581	MGU 19701	MGU 20091796	MGU 19813
MGU 20091586	MGU 19726	MGU 20091804	MGU 19744
MGU 20091587	MGU 19762	MGU 20091814	MGU 19768
MGU 20091589	MGU 19715	MGU 20091819	MGU 19786
MGU 20091590	MGU 19716	MGU 20091823	MGU 19728
MGU 20091594	MGU 19748	MGU 20091824	MGU 19751
MGU 20091599	MGU 19757	MGU 20100499	MGU 19773

Ушбу бўлимда 129 та товар белгилари тўғрисидаги маълумотлар нашр қилинди.

В настоящем разделе опубликованы сведения о 129 товарных знаках.

---

---

**ЭҲМ УЧУН ДАСТУРЛАР ВА МАЪЛУМОТЛАР БАЗАЛАРИГА ОИД  
БИБЛИОГРАФИЯ МАЪЛУМОТЛАРИНИ  
АЙНАНЛАШТИРИШ УЧУН КОДЛАР**

**КОДЫ ДЛЯ ИДЕНТИФИКАЦИИ БИБЛИОГРАФИЧЕСКИХ ДАННЫХ,  
ОТНОСЯЩИХСЯ К ПРОГРАММАМ ДЛЯ ЭВМ  
И БАЗАМ ДАННЫХ**

(11) - рўйхатдан ўтказиш рақами  
(21) - талабнома рақами  
(22) - талабнома топшириш санаси  
(54) - ЭҲМ учун дастур ёки маълумотлар базасининг номи  
(57) - ЭҲМ учун дастур ёки маълумотлар базасининг реферати  
(71) - талабнома берувчининг исми (номи)  
(72) - ЭҲМ учун дастур ёки маълумотлар базаси муаллиф(лар)ининг исми  
(73) - ҳуқуқ эгасининг исми (номи)

(11) - номер регистрации  
(21) - номер заявки  
(22) - дата подачи заявки  
(54) - название программы для ЭВМ или базы данных  
(57) - реферат программы для ЭВМ или базы данных  
(71) - имя (наименование) заявителя  
(72) - имя автора (ов) программы для ЭВМ или базы данных  
(73) - имя (наименование) правообладателя

## VI. ЭХМ УЧУН ДАСТУРЛАР ПРОГРАММЫ ДЛЯ ЭВМ

### 6.1. ЭХМ учун дастурлар Давлат реестри рўйхатидан ўтказилган ЭХМ учун дастурлар ҳақида маълумотларни нашр қилиш

#### Публикация сведений о программах для ЭВМ, зарегистрированных в Государственном реестре программ для ЭВМ

(11) DGU 01975

(21) DGU 2010 0092

(22) 31.05.2010

(71) Тошкент давлат техника университети, UZ  
Ташкентский государственный технический университет, UZ

(72) Таджиев Уткур Аббасович, Киселева Елена Ивановна, Орлова Наталия Ильинична, Таджиев Маъруф Уткурович, Захидов Ромен Абдуллаевич, UZ

(54) Шамол турбиналари ўқлари ўрнатилган баландлигини ҳисобга олган ҳолда шамол электр қурилмаларининг энергетик ва вақт-ли ишлаш кўрсаткичларини ҳисоблаш дастури (ВЭУ-В)

Программа расчета энергетических и временных характеристик работы ветроэлектрических установок с учетом высоты размещения осей их ветротурбин (ВЭУ-В)

(57) "ВЭУ-В" дастури атмосферанинг ерга якин (100 м гача) қатламида шамол тезликларининг вертикаль профиллари ҳисобига ва шамол электр қурилмалари (ШЭҚ) ишлашининг энергетик ва вақт кўрсаткичларини (ИЭВК) ҳисоблашда уларни ҳисобга олишга асосланган, шамол трубиналари ўқлари ўрнатилган баландлигини ҳисобга олган ҳолда турли қувватлардаги шамол электр қурилмаларининг ишлаш самарадорлигини баҳолаш учун мўлжалланган, бир хил юзали текисликларда атмосферанинг термик стратификациясини ҳисобга олган ҳолда метеостанциялардаги кўп йиллик муддатли ўлчашларнинг кўрсаткичлари бўйича турли баландликларда (100 м гача) шамол тезлигини ва улар техник тавсифларини ҳисобга олган ҳолда мос ШЭҚ ИЭВКини ҳисоблаш имконини беради.

ЭХМ тури: Pentium III

Дастур тили: Turbo Pascal 7.1

Операция тизими: MS DOS, Windows 98,2000, XP

Программа «ВЭУ-В» основана на расчете вертикальных профилей скоростей ветра в приземном слое (до 100 м) атмосферы и учета их при рас-

чете энергетических и временных показателей работы (ЭВПР) ветроустановок (ВЭУ), предназначается для оценки эффективности работы ВЭУ различной мощности с учетом высоты расположения осей их ветротурбин, позволяет рассчитывать скорости ветра на различных высотах (до 100 м) по данным многолетних срочных измерений скорости ветра на метеостанциях с учетом термической стратификации атмосферы на равнинах с однородной подстилающей поверхностью и соответствующие ЭВПР ВЭУ с учетом их технических характеристик.

Тип ЭВМ: Pentium III

Язык программирования: Turbo Pascal 7.1

Операционная среда: MS DOS, Windows 98,2000, XP

(11) DGU 01976

(21) DGU 2010 0093

(22) 31.05.2010

(71) Тошкент ахборот технологиялари университети, UZ

Ташкентский университет информационных технологий, UZ

(72) Керимов Комил Фикратович, Салхутдинов Виль Халилович, UZ

(54) "Webpattern" ЭХМ учун дастур

Программа для ЭВМ "Webpattern"

(57) Ушбу дастурий комплекс берилган бирликлар объекти тўплами ёрдамида танилаётган объект синфини аниқлашга, электрон манбаларда ахборот хавфсизлиги таҳдидларини аниқловчи моделларни қуришга мўлжалланган, қулай интерфейси билан ажралиб туради. Дастурда таниб олиш объектлари ва эталон объектлар бир хил сондаги разрядли иккилик қатор кўринишида намоён бўлади. Ҳар бир иккилик разряд маълум белгиларнинг мавжудлигини «1» ва «0» эса мавжуд эмаслигини билдиради. Таниб олиш вазифаси иккита иккилик қаторлар - объектларнинг мос тушишига асосланади. Дастур алгоритми иккита босқичда амалга оширилади: объект синфларлари - синфлари тавсифини шакллантириш; объектни синфга бериш. Агар объект кара-

лаётган бирлик намуналарнинг бирортасига ҳам мос тушмаса, у ҳолда алгоритм янги синф сигнатурасини яратади ёки объектни таниб олишни бекор қилади

**ЭҶМ тури:** Pentium IV

**Дастур тили:** Borland Delphi 7

**Операция тизими:** Windows XP

Программный комплекс предназначен для определения класса распознаваемого объекта с помощью заданного множества эталонных объектов, построения распознающей модели, выявления угроз информационной безопасности в электронных ресурсах, отличается удобным интерфейсом. В программе распознаваемые объекты и эталонные объекты представляются двоичными строками с одинаковым числом разрядов. Каждый двоичный разряд «1» соответствует наличию, а «0» отсутствию определенного признака. Задача распознавания основывается на мере сходства двух двоичных строк - объектов. Алгоритм программы реализуется в два этапа: формирование описания класса - сигнатуры объекта; отнесение объекта к классу. Если объект не схож ни с одним из рассматриваемых эталонных образцов, то алгоритм либо создает новую сигнатуру класса, либо отказывается опознать объект.

**Тип ЭВМ:** Pentium IV

**Язык программирования:** Borland Delphi 7

**Операционная среда:** Windows XP

**(11) DGU 01977**

**(21) DGU 2010 0097**

**(22) 04.06.2010**

**(71)(72)** Хайдарова Мухтабар Маннаповна, Таджиканова Доно Пулатовна, UZ

**(54) Болаларда бронхиал обструкциясини ташхислаш учун дастур**

**Программа для диагностики бронхиальной обструкции у детей**

**(57)** Дастур бронхлар сиқилиши, нафас етишмаслигини ва касалликнинг оғирлик даражасини аниқлаш ва касал боланинг даволашни ўзига хос равишда олиб бориш имконини беради, беморларни стационарга қабул қилишда, даволаш жараёнида, ўз вақтида ташхислашда ва даволашнинг зарур тактикасини танлашда қўлланилиши мумкин.

**ЭҶМ тури:** IBM PC 486 ва юқори

**Дастур тили:** Visual Basic Application

**Операция тизими:** Windows 2000 XP

Программа позволяет выявить спазм бронхов, дыхательную недостаточность, определить степень тяжести заболевания и дифференцированно подойти к ведению больного ребенка, может использоваться при поступлении больных в стационар, в процессе лечения, для своевременной диагностики и выбора необходимой тактики лечения.

**Тип ЭВМ:** IBM PC 486 и выше

**Язык программирования:** Visual Basic Application

**Операционная среда:** Windows 2000 XP

**(11) DGU 01978**

**(21) DGU 2010 0098**

**(22) 04.06.2010**

**(71)(72)** Исроилов Ражаб Исроилович, Рустамов Насим Тулегенович, Рустамов Бауржан Касымович, UZ

**(54) Мия ички томирларининг патоморфологик ўзгаришларини прогнозлаш учун дастур**  
**Программа для прогнозирования патоморфологических изменений внутримозговых сосудов**

**(57)** Дастур мия ички томирлари деворининг патоморфологик ўзгаришларини прогнозлаш учун мўлжалланган, бешта диагностик меъзонлар асосида томир девори калинлигининг унинг ёриғи диаметрига нисбатидан иборат бўлган бета-коэффициентни аниқлаш ва фертиль ёшидаги аёллардаги мия инсультида этиологик омил тавсифини башорат қилиш имконини беради. Дастур инсультни ўз вақтида ташхислаш ва ўлим ҳолатларини камайтириш учун клиникаларда қўлланилиши мумкин.

**ЭҶМ тури:** IBM PC 486 ва юқори

**Дастур тили:** SQL

**Операция тизими:** Access

Программа предназначена для прогнозирования патоморфологических изменений стенки внутримозговых сосудов, позволяет на основании пяти диагностических критериев выявить бета-коэффициент, представляющий собой отношение толщины стенки сосуда к диаметру его просвета, и прогнозировать характер этиологического фактора при мозговом инсульте у женщин фертильного возраста. Программа может использоваться в клиниках для своевременной диагностики инсультов и уменьшения летальных исходов.

**Тип ЭВМ:** IBM PC 486 и выше  
**Язык программирования:** SQL  
**Операционная среда:** Access

**(11) DGU 01979**

**(21) DGU 2010 0099**

**(22) 07.06.2010**

**(71)** Тошкент ахборот технологиялари университети, UZ

Ташкентский университет информационных технологий, UZ

**(72)** Абдурахманов Каххар Паттахович, Хамидов Вахид Сабирович, Бендик Виталий Анатольевич, UZ

**(54) "eStudy.uz" масофавий таълим тизими Система дистанционного обучения "eStudy.uz"**

**(57)** Тизим талабаларни турли фанлар бўйича масофадан ўқитиш жараёни интелектуал бошқариш элементлари билан биргаликда ишлаб чиқилган, таълим жарёнида қўллашда қулай, мактаб ўқувчилари, лицей ва коллеж ўқувчилари, университет талабалари ва ўқитувчилари учун мўлжалланган, шунингдек, исталган мутахасислик бўйича Масофавий таълим жараёнида малака оширишни ўтказиш учун ҳам фойдаланиш мумкин. Модуларнинг мавжуд тўплами танлаган фанлар бўйича замонавий мультимедий таълим олиш воситаларини қўллаш, олинган билимларни назорат қилиш, олинган натижаларга ихтиёрий вақтда қара олиш, қайта алоқа ёрдамида муаллим билан мулоқотда бўлиши имконини беради. Тизимга ўқувчи билим даражасини аниқлаш учун автоматик тест ўтказиш механизми киритилган бўлиб, тест натижаларига қўра уни ўқиш бу курсга ёзиб қўйилади. Курс ўтилгандан кейин бу жараён зарурат бўлганда қайтарилади.

**ЭХМ тури:** Pentium IV ва юқори

**Дастур тили:** PHP

**Операция тизими:** web-сервер Apache, MySQL

Система разработана для удаленного обучения студентов по различным дисциплинам с элементами интеллектуального управления процессом обучения, удобна при применении в учебном процессе, предназначена для школьников, учащихся лицеев и колледжей, студентов университетов и преподавателей, возможно использование для проведения повышения квалификации по любой специальности. Обширный набор модулей позволяет применять современные мультимедийные средства обучения по выбран-

ной дисциплине, контролировать полученные знания, иметь свободный доступ к полученным результатам, пользоваться обратной связью с преподавателем. В систему заложены механизмы автоматического проведения тестирования по выявлению уровня знаний учащегося, в зависимости от результатов которого его записывают на тот или иной курс. После прохождения курса этот процесс при необходимости повторяется.

**Тип ЭВМ:** Pentium IV и выше

**Язык программирования:** PHP

**Операционная среда:** web-сервер Apache, MySQL

**(11) DGU 01980**

**(21) DGU 2010 0100**

**(22) 07.06.2010**

**(71)** Тошкент ахборот технологиялари университети, UZ

Ташкентский университет информационных технологий, UZ

**(72)** Арипов Хайрулла Кабилович, Алимова Нодира Батырджановна, Фазилжанов Исмаил Рустамович, Ярмухамедов Алишер Агбарович, UZ

**(54) Гетеротаркибий транзистор вольт-ампер характеристикасини ҳисоблаш дастури Программа расчета вольт-амперной характеристики гетеросоставного транзистора**

**(57)** Дастур ишлаб чиқилган инструметал воситалар ёрдамида ўзгармас UBE қийматларида эмиттер токи I<sub>э</sub> ни биполяр гетеротаркибий транзисторнинг коллектор-эмиттер кучланиши U<sub>кэ</sub> га боғлиқлигини; ўзгармас UBE қийматларида коллектор токи I<sub>к</sub> ни биполяр гетеротаркибий транзисторнинг коллектор-эмиттер кучланиши U<sub>кэ</sub> га боғлиқлигини ва ўзгармас U<sub>кэ</sub> қийматларида база токи I<sub>б</sub> ни биполяр гетеротаркибий транзисторнинг база-эмиттер UBE кучланишига боғлиқлигини тадқиқ этиш имконини беради.

**ЭХМ тури:** Pentium IV

**Дастур тили:** Borland Delphi

**Операция тизими:** Windows XP

Программа с помощью разработанных инструментальных средств позволяет исследовать зависимости величин эмиттерного тока I<sub>э</sub> от напряжения коллектор-эмиттер U<sub>кэ</sub> биполярного гетеросоставного транзистора при постоянных значениях U<sub>БЭ</sub>; зависимость коллекторного тока I<sub>к</sub> от напряжения коллектор-эмиттер U<sub>кэ</sub> биполярного гетеросоставного транзистора при постоянных значениях U<sub>БЭ</sub> и зависимость базового тока



ИБ от напряжения база-эмиттер УБЭ биполярного гетеросоставного транзистора при постоянном значении  $U_{кэ}$ .

**Тип ЭВМ:** Pentium IV

**Язык программирования:** Borland Delphi

**Операционная среда:** Windows XP

(11) DGU 01981

(21) DGU 2010 0101

(22) 07.06.2010

(71) Тошкент ахборот технологиялари университети, UZ

Ташкентский университет информационных технологий, UZ

(72) Арипов Хайрулла Кабилович, Алимова Нодира Батырджановна, Фазилжанов Исмаил Рустамович, Ярмухамедов Алишер Агбарович, UZ

**(54) Дарлингтон схемаси асосидаги икки каскадли гетеротаркибий транзистор вольт-ампер характеристикасини ҳисоблаш дастури**  
**Программа расчета вольт-амперной характеристики двухкаскадного гетеросоставного транзистора по схеме Дарлингтона**

(57) Дастур ишлаб чиқилган инструметал воситалар ёрдамида ўзгармас UBE қийматларида эмиттер токи  $I_{э}$  ни Дарлингтон схемаси асосидаги икки каскадли биполяр гетеротаркибий транзисторнинг коллектор-эмиттер кучланиши  $U_{ке}$  га боғлиқлигини; ўзгармас UBE қийматларида коллектор токи  $I_{к}$  ни Дарлингтон схемаси асосидаги икки каскадли биполяр гетеротаркибий транзисторнинг коллектор-эмиттер кучланиши  $U_{ке}$  га боғлиқлигини ва ўзгармас  $U_{ке}$  қийматларида база токи  $I_{б}$  ни Дарлингтон схемаси асосидаги икки каскадли биполяр гетеротаркибий транзисторнинг база-эмиттер UBE кучланишига боғлиқлигини тадқиқ этиш имконини беради.

**ЭХМ тури:** Pentium IV

**Дастур тили:** Borland Delphi

**Операция тизими:** Windows XP

Программа с помощью разработанных инструментальных средств позволяет исследовать зависимости величин эмиттерного тока  $I_{э}$  от напряжения коллектор-эмиттер  $U_{кэ}$  двухкаскадного гетеросоставного транзистора по схеме Дарлингтона при постоянных значениях  $U_{бэ}$ ; коллекторного тока  $I_{к}$  от напряжения коллектор-эмиттер  $U_{кэ}$  двухкаскадного гетеросоставного транзистора по схеме Дарлингтона при постоянных значениях  $U_{бэ}$  и базового тока  $I_{б}$  от нап-

ряжения база-эмиттер УБЭ двухкаскадного гетеросоставного транзистора по схеме Дарлингтона при постоянных значениях  $U_{бэ}$ .

**Тип ЭВМ:** Pentium IV

**Язык программирования:** Borland Delphi

**Операционная среда:** Windows XP

(11) DGU 01982

(21) DGU 2010 0102

(22) 07.06.2010

(71) Ўзбекистон Республикаси Соғлиқни сақлаш вазирлиги Республика нейрохирургия илмий маркази, UZ

Министерство здравоохранения Республики Узбекистан, Республиканский научный центр нейрохирургии, UZ

(72) Ахмедиев Махмуд Мансурович, Югай Игорь Александрович, Махмудов Шухрат Джурабаевич, UZ

**(54) "Ликвородинамик тест"**

**"Ликвородинамический тест"**

(57) Дастур нейрохирургияда шунтловчи тизимни танлаш учун ишлатилади. Дастур асосини ликвородинамик проба ўтказиш усули ташкил қилади. Олинган маълумотларни таҳлил қилиш, охириги натижани чиқариш ва шунтловчи тизимни танлан автоматик ишлаб чиқилган дастур билан амалга оширилади. Дастур кейинчалик клиник материал сифатида ёки илмий тадқиқотларда ишлатилиши мумкин бўлган маълумотлар базасини текширилган беморлар бўйича олиб боради.

**ЭХМ тури:** IBM совместимый PC

**Дастур тили:** Visual Basic 6.0

**Операция тизими:** Microsoft Windows

Программа используется в нейрохирургии для подбора шунтирующих систем. В основе программы лежит методика проведения ликвородинамической пробы. Процесс анализа полученных данных, конечный вывод и подбор шунтирующей системы осуществляются автоматически разработанной программой. Программа ведет базу данных по обследованным больным, которые впоследствии можно использовать в качестве клинического материала или в научных исследованиях.

**Тип ЭВМ:** IBM совместимый PC

**Язык программирования:** Visual Basic 6.0

**Операционная среда:** Microsoft Windows

**(11) DGU 01983****(21) DGU 2010 0103****(22) 07.06.2010**

(71) Ўзбекистон Республикаси Соғлиқни сақлаш вазирлиги Республика нейрохирургия илмий маркази, UZ

Министерство здравоохранения Республики Узбекистан, Республиканский научный центр нейрохирургии, UZ

(72) Ахмедиев Махмуд Мансурович, Югай Игорь Александрович, Махмудов Шухрат Джурабаевич, UZ

**(54) "Стандарт"**

(57) Дастур нейрохирургияда қўлланилади. Асаб тизими касалликлари ва жароҳатларини ташхислаш ва даволаш стандартлари амалий соғлиқни сақлаш тизимида тиббий ёрдамни яхшилаш учун ишлаб чиқилади. Яратилган дастур маълумотлар базасидан фойдаланишни осонлаштиради. Нейрохирургик беморларни даволаш стандартлари, дастур интерфейси, кидирув тизимининг мавжудлиги стандартлар қўлланилишини анча енгиллаштиради.

**ЭХМ тури:** IBM совместимый PC**Дастур тили:** Visual Basic 6.0**Операция тизими:** Microsoft Windows

Программа используется в нейрохирургии. Стандарты диагностики и лечения заболеваний и травм нервной системы разрабатываются для улучшения оказания медицинской помощи в практическом здравоохранении. Созданная программа облегчает пользование базой данных. Стандарты лечения нейрохирургических больных, интерфейс программы, наличие поисковой системы делают применение стандартов лечения легкой процедурой.

**Тип ЭВМ:** IBM совместимый PC**Язык программирования:** Visual Basic 6.0**Операционная среда:** Microsoft Windows**(11) DGU 01984****(21) DGU 2010 0106****(22) 18.06.2010**

(71) Ўзбекистон радиотехника, электроника ва алоқа илмий-техник жамияти, UZ

Научно-техническое общество радиотехники, электроники и связи Узбекистана, UZ

(72) Мухитдинов Мухсинжон Муминович, Дадажанов Тулан, Цой Григорий Олегович, UZ

(54) Сигналнинг спектрини товуш диапазонида тадқиқ қилиш учун компьютер дастури

### Компьютерная программа для исследования спектра сигнала в звуковом диапазоне

(57) Аналог-рақамли ўзгартиргич ролини бажарувчи юқори сифатли товушли картанинг қўлланилиши шахсий компьютердан 20-20000 Гц дипозонида сигналнинг спектрал анализатори сифатида фойдаланиш имконини берди. Дастурда турли дискретизация частоталарида, моноёки стерео режимларда (битта ёки иккита канал) тадқиқ қилиш учун бир нечта режимлар кўзда тутилган, нодаврий сигналлар учун текисловчи ойналарни (уч бурчак, Хэмминг, Хан, Блэкман) танлаш, тадқиқот учун танламада нуқталар миқдорини танлаш, спектрограмма турини (чизиқли, график) сошлаш, спектрадаги амплитуданинг максимал ва минимал кўрсаткичини чиқариш ва х.к. имконияти мавжуд. Спектрни ҳисоблаш учун дастурда Фурьенинг комплекс рақамлар учун дискрет ўзгартириш алгоритми қўлланилган. Дастур таълим ва тадқиқот масалаларини ҳал қилиш учун ишлатилиши мумкин.

**ЭХМ тури:** Pentium II ва юқори**Дастур тили:** Delphi 7**Операция тизими:** Windows XP

Применение высококачественной звуковой карты, выполняющей роль аналого-цифрового преобразователя, позволило использовать персональный компьютер в качестве спектрального анализатора сигнала в диапазоне 20-20000 Гц. В программе предусмотрено несколько режимов для исследования при различных частотах дискретизации, в моно- или стереорежимах (один или два канала), есть возможность выбора сглаживающих окон для непериодических сигналов (треугольное, Хэмминга, Хана, Блэкмана), выбора количества точек в выборке для исследования, настройки вида спектрограммы (линейчатая, график), вывода максимального и минимального значения амплитуды в спектре и т.д. Для расчета спектра в программе реализован алгоритм дискретного преобразования Фурье для комплексных чисел. Программа может использоваться для решения образовательных и исследовательских задач.

**Тип ЭВМ:** Pentium II и выше**Язык программирования:** Delphi 7**Операционная среда:** Windows XP**(11) DGU 01985****(21) DGU 2010 0104****(22) 09.06.2010**

**(71)(72) Файзиев Рабим Аликулович, UZ** Файзиев Шавкат Рабимович, UZ  
**(54) "ZIYOKOR" автоматлаштирилган таълим ва мониторинг тизими. 1.0 версияси**  
**Автоматизированная система образования и мониторинга "ZIYOKOR". Версия 1.0**

**(57)** Дастур ўқув жараёни ва мониторинг ўтказишни автоматлаштириш учун мўлжалланган, халқ таълими, ўрта махсус ва олий таълим ўқув муассасаларида, шунингдек масофадан ўқитишда қўлланилиши мумкин, қуйидаги функциялар бажарилишини таъминлайди: ўқув материалларини бошқариш; ўқув режаларини бошқариш; тестлаш ва баҳолаш; машғулотларга қатнашиш даражаси ва талабалар (ўқувчилар)нинг ўзлаштириши ҳақидаги ҳисобот; гуруҳ, бўлим, ўқув муассаси, таълимни бошқариш тизими веб-сайти ёрдамида ўқув муассаси маълумотлар базасига кириш. Дастурий таъминот ўқитувчилар, талабалар (ўқувчилар) ва уларнинг ота-оналари, шунингдек ўқув муассасалари ва таълимни бошқариш тизими ўртасида Интернет орқали оператив диалог ўрнатиш имконини беради.

**ЭХМ тури:** Pentium IV

**Дастур тили:** MySQL, Apache, Perl, PHP, phpMyAdmin и WEBMIN

**Операция тизими:** Microsoft Windows 2000 Server, Windows 2003 Server ёки Windows XP

Программа предназначена для автоматизации учебного процесса и проведения мониторинга, может применяться в учебных заведениях народного образования, среднего специализированного и высшего образования, а также при дистанционном обучении, обеспечивает выполнение следующих функций: управление учебными материалами; управление учебными планами; тестирование и оценку; отчет о посещаемости занятий и успеваемости студентов (учащегося); доступ к базе данных учебного заведения с помощью веб-сайта группы, отдела, учебного заведения, системы управления образованием. Программное обеспечение позволяет установить оперативный диалог между преподавателями, студентами (учащимся) и их родителями, а также учебными заведениями и системой управления образованием через Интернет.

**Тип ЭВМ:** Pentium IV

**Язык программирования:** MySQL, Apache, Perl, PHP, phpMyAdmin и WEBMIN

**Операционная среда:** Microsoft Windows 2000 Server, Windows 2003 Server или Windows XP

**(11) DGU 01986**

**(21) DGU 2010 0105**

**(22) 14.06.2010**

**(71)(72) Ходжанов Искандар Юнусович, Астанов Аскар Исламович, UZ**

**(54) Темир танқислиги анемияси мавжуд бўлган болаларда оёқ суяклари синишларини аниқлаш ва даволаш тактикасини танлаш учун дастур**

**Программа для диагностики и выбора тактики лечения при переломах костей нижних конечностей у детей с железодефицитной анемией**

**(57)** Дастур синиқларнинг битиш жараёнлари узоқ муддатни оладиган, темир танқислиги анемияси мавжуд бўлган болаларда касалликнинг мураккаб жиҳатларини ўз вақтида аниқлаш, ушбу мураккаб патологияни даволашнинг зарур вариантини танлаш имконини беради, касаллик рецидивларининг камайишига ёрдам беради ва суяк синиқларининг тезликда битиши учун оптимал шароитларни яратади. Беморларнинг бундай категориясини даволаш тактикасини индивидуаллаштириш ижобий натижалар фозини оширади.

**ЭХМ тури:** IBM PC 486 ва юқори

**Дастур тили:** Delphi 7.0

**Операция тизими:** Windows 95

Программа позволяет своевременно определить сложные аспекты заболевания больных детей с железодефицитной анемией, у которых процессы сращения занимают долгое время, выбрать необходимый вариант лечения этой сложной патологии, способствует уменьшению рецидивов заболевания и создает оптимальные условия для быстрейшего сращения костных отломков. Индивидуализация лечебной тактики данной категории больных увеличивает процент положительных результатов.

**Тип ЭВМ:** IBM PC 486 и выше

**Язык программирования:** Delphi 7.0

**Операционная среда:** Windows 95

**(11) DGU 01987**

**(21) DGU 2010 0069**

**(22) 26.04.2010**

**(71) Berdaq nomidagi Qoraqalpoq davlat universiteti, UZ**

Каракалпакский государственный университет имени Бердака, UZ

**(72) Pirniyazova Periuza Mambetniyazovna, UZ**

**(54) Математик моделларни аргументларни гуруҳли ҳисоблаш усули асосида тузиш ва башорат қилиш учун дастурий мажмуа.**  
**Программный комплекс для прогнозирования и построения математических моделей методом группового учета аргументов**

(57) Дастурий мажмуа экологик, биологик жараёнларни башорат қилишда аргументларни гуруҳли ҳисобга олиш усули асосида статистик башоратларда қўлланилиши мумкин, вазирликлар, ИТИ, статистика муассасалари ходимлари, олий ўқув юртлирининг экологик, биологик профилдаги муҳандислик факультети талабалари учун мўлжалланган. Дастур қулай интерфейсга ва зарур ахборотни экранга чиқариш имкониятига эга. Тўлиқ ахборот алоҳида файлда сақланади, унинг номи ҳам мониторга чиқарилади.

**ЭХМ тури:** Pentium

**Дастур тили:** Borland Delphi 7

**Операция тизими:** Windows XP

Программный комплекс может использоваться при прогнозировании экологических, биологических процессов, статистических прогнозах на основе метода группового учета аргументов, предназначается для сотрудников министерств, НИИ, статистических учреждений, студентов вузов инженерных факультетов, экологического, биологического профиля. Программа имеет удобный интерфейс и вывод необходимой информации на экран. Полная информация сохраняется в отдельном файле, название которого также выводится на монитор.

**Тип ЭВМ:** Pentium

**Язык программирования:** Borland Delphi 7

**Операционная среда:** Windows XP

**(11) DGU 01988**

**(21) DGU 2010 0059**

**(22) 21.04.2010**

**(71) Navoiy davlat konchilik instituti, UZ**

Навоийский государственный горный институт, UZ

**(72) Norov Yunus Djumayevich, Nazarov Zair Sadikovich, O'rinov Sherali Raufovich, Misliboyev Ilhom Tuychiboyevich, Bibik Ivan Pavlovich, Tuxtashev Alisher Bahodirovich, UZ**

**(54) Фаол забойка ишининг самарадорлигини баҳолаш.**

**Оценка эффективности работы активной забойки**

(57) Дастур каттиқ тоғ жинсларини қазиб олишда нисбий учиш вақтини бошқа параметрларга нисбатан боғлиқлик қийматини ҳисоблаб беради, очик ва ер ости кончилик ишларида тоғ жинсларини майдалаб қазиб олишда, бурғулаш ва портлатиш ишларида, тоғ жинсининг нисбий учиш вақтини ҳисоблаш каби параметрларини ҳисоблашда кенг фойдаланилади.

**ЭХМ тури:** IBM 80486 и выше

**Дастур тили:** Borland Delphi 7.0

**Операция тизими:** Windows 95

Программа позволяет рассчитать зависимость относительного времени полета с другими параметрами при разработке твердых горных пород, широко используется в открытых и подземных разработках горных пород раздроблением, буровых и взрывных работах, при расчете таких параметров, как относительное время полета горных пород.

**Тип ЭВМ:** IBM 80486 и выше

**Язык программирования:** Borland Delphi 7.0

**Операционная среда:** Windows 95

**(11) DGU 01989**

**(21) DGU 2010 0082**

**(22) 18.05.2010**

**(71) Тошкент автомобиль йуллари институти, UZ**

Ташкентский автомобильно-дорожный институт, UZ

**(72) Хожметов Гаибназар Ходиевич, Ходжиметов Алиназар Ирисметович, Комилов Самандар Искандарович, UZ**

**(54) Ҳаракатланувчи таркибдан тушаётган юкланишни ҳисобга олган ҳолда темир йўл тўшамаси ён қиялиги устиворлигини ҳисоблаш**

**Расчет устойчивости откосов железнодорожного земляного полотна с учетом нагрузки от подвижного состава**

(57) Ушбу дастурнинг вазифаси грунт асосини чизикли бўлмаган деформацияланиш ҳолатини моделлаштириш ва йўл тўшамаси параметрларини аниқлаган ҳолда унинг микдорий моделини яратишдан иборат бўлиб, темир йўл қурилиши соҳасида қўлланилиши мумкин. Дастурнинг функционал имкониятлари куйидагилардан иборат: йўл тўшамаси параметрларини микдорий моделини яратиш; ҳаракатланувчи таркибдан йўл тўшамасига тушаётган босимни аниқ-

лаш; темир йўл тўшамаси ён қиялигининг мустақамлигини Шахунянц усули ёрдамида аниқлаш.

**ЭХМ тури:** Pentium IV

**Дастур тили:** Visual Basic

**Операция тизими:** Windows 2000/XP

Программа предназначена для моделирования состояния нелинейной деформации основы грунта и создания количественной модели земляного полотна с определением его параметров, может использоваться при строительстве железнодорожных путей. Функциональные возможности программы - создание количественной модели параметров железнодорожного земляного полотна; определение нагрузки подвижного состава на земляное полотно; расчет устойчивости откосов железнодорожного земляного полотна методом Шахунянца.

**Тип ЭВМ:** Pentium IV

**Язык программирования:** Visual Basic

**Операционная среда:** Windows 2000/XP

**(11) DGU 01990**

**(21) DGU 2009 0193**

**(22) 17.12.2009**

**(71)(72)** Badalov Maxmudjon Ibragimovich, Najmiddinova Hilola, Mirzamov Akmal Maxmudjanovich, UZ

**(54) Алгебрадан электрон қўлланма.**

**Электронное пособие по алгебре**

(57) Дастур олий ўқув юрти талабаларининг алгебра бўйича мустақил ўқув фаолияти олиб боришларида ва масофали таълим тизимларида қўлланишга мўлжалланган. Ушбу электрон қўлланма фандаги таянч нукталарнинг ўзаро гиперматнлар орқали боғланганлигига асосланган бўлиб, мустақил таълим жараёнида талабалар учун мавзунинг назарий материаллари, дарс ишланмалари ва тест дастурини бир вақтда намойиш этади.

**ЭХМ тури:** Pentium II

**Дастур тили:** Borland Delphi 7

**Операция тизими:** Windows

Программа предназначена для проведения студентами самостоятельных занятий по алгебре, может применяться при дистанционном обучении. Электронное пособие основывается на взаимозависимости опорных точек предмета от гипертекстов, одновременно демонстрирует тео-

ретические материалы, учебные разработки и программу тестов в процессе самостоятельного обучения.

**Тип ЭВМ:** Pentium II

**Язык программирования:** Borland Delphi 7

**Операционная среда:** Windows

**(11) DGU 01991**

**(21) DGU 2010 0107**

**(22) 25.06.2010**

**(71)(72)** Абролов Хакимжон Кабулжанович, Алимов Амонжон Бахтиёрович, Муродов Умиджон Анварович, Мирсаидов Миразиз Мирхамидович, UZ

**(54) Ўпка гипертензияси даражасини автоматик ҳисоблаш ва даволаш тактикасини танлаш учун дастур**

**Программа для автоматизированного расчета степени легочной гипертензии и выбора тактики лечения**

(57) Дастур юрак турли бўлимларидаги сатурация ва қон босими маълумотлари асосида ўпка гипертензияси даражасини аниқлаш, қон айла-нишининг катта ва кичик айланасида босим ва қаршилиқ нисбатини ҳисоблаш ва юрак ичи шунтлаш ҳажмини аниқлаш имконини беради, беморлар стационарга келиб тушганда, даволаш жараёнида ўз вақтида ташхислаш ва даволашнинг зарур тактикасини танлаш учун қўлланилиши мумкин.

**ЭХМ тури:** IBM PC 486 ва юкори

**Дастур тили:** Delphi 7.0

**Операция тизими:** Windows 95

Программа позволяет определить степень легочной гипертензии на основании данных сатурации и давления крови в различных отделах сердца, рассчитать отношение давления и сопротивления в большом и малом кругах кровообращения и определить объем внутрисердечного шунта, может использоваться при поступлении больных в стационар, в процессе лечения, для своевременной диагностики и выбора необходимой тактики лечения.

**Тип ЭВМ:** IBM PC 486 и выше

**Язык программирования:** Delphi 7.0

**Операционная среда:** Windows 95

**(11) DGU 01992**

**(21) DGU 2010 0109**

**(22) 25.06.2010**

(71)(72) Хазраткулов Рустам Бафоевич, Кариев Гайрат Маратович, Мирзабаев Марат Джумабекович, UZ

**(54) Бош миянинг пешона қисми жароҳатланган беморларни ташҳислаш ва даволаш тактикасини танлаш учун дастур**

**Программа для диагностики и выбора тактики лечения больных с травматическими повреждениями лобных долей головного мозга**

(57) Дастур беморнинг клинико-неврологик тасвири ва инструментал тадқиқотлар асосида зарур даволаш тактикасини танлашга дифференциал ёндашиш, бу билан ўлимни камайтириш ва стационар даволаш муддатини қисқартириш имконини беради, беморлар стационарга келиб тушганда, даволаш жараёнида ўз вақтида ташҳислаш ва даволашнинг зарур тактикасини танлаш учун қўлланилиши мумкин.

**ЭХМ тури:** IBM PC 486 ва юқори

**Дастур тили:** Delphi 7.0

**Операция тизими:** Windows 95

Программа позволяет на основании клинико-неврологической картины больного и инструментальных исследований дифференцированно подойти к выбору необходимой тактики лечения, тем самым снизить летальность и сократить сроки стационарного лечения, улучшить результаты лечения, может использоваться при поступлении больных в стационар, в процессе лечения, для своевременной диагностики и выбора тактики лечения.

**Тип ЭВМ:** IBM PC 486 и выше

**Язык программирования:** Delphi 7.0

**Операционная среда:** Windows 95

(11) DGU 01993

(21) DGU 2010 0113

(22) 29.06.2010

(71)(72) Худайбергенов Шухрат Нурматович, Ирисов Ортикали Тулаевич, Эшонходжаев Отабек Джураевич, Аманов Бахром Бахадирович, UZ

**(54) Бронх оқмалари келиб чиқишини хавфлилик даражаси омилларини аниқлаш ва даволаш тактикасини танлаш учун дастур**

**Программа для выявления факторов, влияющих на частоту развития несостоятельности культи бронха по степени риска и выбора тактики лечения**

(57) Дастур пневмонэктомиядан кейин кейинчалик асосий бронх культаси яраси ривожланиши билан бронх оқмаси ривожланиш хавфи бўлган гуруҳларни аниқлаш ва бронх оқмаларини профилактика қилиш мақсадида даволашнинг керакли тактикасини танлаш, операциядан кейинги интраплевраль йирингли асоратлар ва ўлимни камайтириш имконини беради, беморлар стационарга келиб тушганда, даволаш жараёнида ўз вақтида ташҳислаш ва даволашнинг зарур тактикасини танлаш учун қўлланилиши мумкин.

**ЭХМ тури:** IBM PC 486 ва юқори

**Дастур тили:** Delphi 7.0

**Операция тизими:** Windows 95

Программа позволяет определить группы риска развития несостоятельности с последующим развитием свища культи главного бронха после пневмонэктомии и выбрать необходимую тактику лечения с целью профилактики бронхиальных свищей, снизить послеоперационные интраплевральные гнойные осложнения и летальность, может использоваться при поступлении больных в стационар, в процессе лечения, для своевременной диагностики и выбора необходимой тактики лечения.

**Тип ЭВМ:** IBM PC 486 и выше

**Язык программирования:** Delphi 7.0

**Операционная среда:** Windows 95

(11) DGU 01994

(21) DGU 2010 0112

(22) 29.06.2010

(71)(72) Назыров Феруз Гафурович, Худайбергенов Шухрат Нурматович, Ирисов Ортикали Тулаевич, Холияров Чоршанби Файзуллаевич, UZ

**(54) Пневмонэктомиядан кейинги бронх оқмаларини келиб чиқиши омилларини баҳолаш ва жароҳлик йўли билан даволаш тактикасини такомиллаштириш учун дастур**

**Программа для факторной оценки развития несостоятельности культи бронха после пневмонэктомии с оптимизацией тактических аспектов хирургического лечения**

(57) Дастур бронх культаси оқмаси ривожланишини аниқлаш ва турли ўпка патологиялари бор оғир беморларда бронх оқмаси ривожланишини башорат қилиш имконини беради, бу операциядан кейинги интраплевраль йирингли асоратлар ва ўлимни камайтиришга ёрдам беради, бемор-

лар стационарга келиб тушганда, даволаш жараёнида ўз вақтида ташхислаш ва даволашнинг зарур тактикасини танлаш учун қўлланилиши мумкин.

**ЭХМ тури:** IBM PC 486 ва юқори

**Дастур тили:** Delphi 7.0

**Операция тизими:** Windows 95

Программа позволяет определить развитие несостоятельности культи бронха и прогнозировать развитие свища культи бронха у тяжелых больных с различными патологиями легких, что способствует снижению послеоперационных интраплевральных гнойных осложнений и летальности, может использоваться при поступлении больных в стационар, в процессе лечения, для своевременной диагностики и выбора необходимой тактики лечения.

**Тип ЭВМ:** IBM PC 486 и выше

**Язык программирования:** Delphi 7.0

**Операционная среда:** Windows 95

**(11) DGU 01995**

**(21) DGU 2010 0114**

**(22) 30.06.2010**

**(71) O'zbekiston Respublikasi Fanlar akademiyasi Matematika va informatsion texnologiyalar instituti, UZ**

Институт математики и информационных технологий Академии наук Республики Узбекистан, UZ

**(72) Fozilov Shavkat Xayrullaevich, Mirzaev Nomaz Mirzaevich, Radjabov Sobirjon Sattorovich, Mahkamov Anvarjon Abdujabborovich, Jumayev Turdali Saminjonovich, UZ**

**(54) "Инсон шахсини идентификациялашда кулоқ чаноғи тасвирларига дастлабки ишлов бериш учун дастурий мажмуа" амалий дастурлар тўплами**

**Пакет прикладных программ "Программный комплекс предварительной обработки изображений ушных раковин при идентификации личности человека"**

**(57) Дастурий мажмуанинг функционал имкониётлари:** кулоқ чаноғи тасвирини турли бурчак остида буриш ва масштабини ўзгартириш; тасвирларнинг рангли моделларини алмаштириш; тасвирларнинг контур чизиқларини ажратиш; кулоқ чаноғи тасвирлари сифатини яхшилаш.

**ЭХМ тури:** Pentium IV

**Дастур тили:** Delphi 7.0 мухитида Object Paskal

**Операция тизими:** Windows XP ва юқори

Функциональные свойства программного комплекса - изменение угла и масштаба изображений ушных раковин; преобразование цветовых моделей изображений, выделение контурных линий изображений, улучшение качества изображений ушных раковин.

**Тип ЭВМ:** Pentium IV

**Язык программирования:** Object Paskal в среде Borland Delphi 7.0

**Операционная среда:** Windows XP и выше

**(11) DGU 01996**

**(21) DGU 2010 0115**

**(22) 30.06.2010**

**(71) O'zbekiston Respublikasi Fanlar akademiyasi Matematika va informatsion texnologiyalar instituti, UZ**

Институт математики и информационных технологий Академии наук Республики Узбекистан, UZ

**(72) Fozilov Shavkat Xayrullaevich, Mirzaev Nomaz Mirzaevich, Mahkamov Anvarjon Abdujabborovich, Jumayev Turdali Saminjonovich, UZ**

**(54) "Статистик таҳлил асосида кулоқ чаноғи белгиларини ажратиш олиш дастурий мажмуаси" амалий дастурлар тўплами**

**Пакет прикладных программ "Программный комплекс выделения признаков ушных раковин на основе статистического анализа"**

**(57) Дастурий мажмуанинг функционал имкониётлари:** тасвирни бир нечта бўлақларга бўлиб, ушбу бўлақлар статистик қийматларини ҳисоблаш; корреляция коэффицентлари таҳлили асосида тасвирлар бўлақларининг ўхшашлик даражасини баҳолаш; тасвирлар бўлақларини гуруҳлаш. Дастурий мажмуа шахсни кулоқ тасвири асосида таниб олиш учун белгиларни ажратиш олишда ишлатилади.

**ЭХМ тури:** Pentium IV

**Дастур тили:** Delphi 7.0 мухитида Object Paskal

**Операция тизими:** Windows XP ва юқори

Функциональные свойства программного комплекса - деление изображений на несколько фрагментов и вычисление статистических значений этих фрагментов; оценка сходности фрагментов изображений на основе анализа корреляционных коэффициентов; группировка фрагментов изображений. Программный комплекс используется для выделения признаков ушных раковин при идентификации личности.

**Тип ЭВМ:** Pentium IV

**Язык программирования:** Object Paskal в среде Borland Delphi 7.0

**Операционная среда:** Windows XP и выше

(11) DGU 01997

(21) DGU 2010 0118

(22) 30.06.2010

(71) O'zbekiston Respublikasi Fanlar akademiyasi Matematika va informatsion texnologiyalar instituti, UZ

Институт математики и информационных технологий Академии наук Республики Узбекистан, UZ

(72) Mukhamediyeva Dilnoz Tulkunovna, Mingliqulov Zafar Bozorovich, Agzamxodjayeva Munisaxon Rashodovna, UZ

**(54) Алгебраик тенгламалар тизимини нейрон тўрлар ёрдамида ечиш дастури.**

**Программа решения систем алгебраических уравнений нейронной сетью**

(57) Тенгламалар тизимини ечиш кўпхадни минималлаштириш масаласига келтирилган. Сунъий нейрон тўрлар инсон интеллекти кам самара берадиган, анъанавий ечимлар эса кўп меҳнат талаб қиладиган ёки физик адекват бўлмаган холларда қўлланилиши мумкин, шу сабабли тизим ечими нейрон тўр ёрдамида амалга оширилади. Тизим вазирликлар, илмий тадқиқот институтлари ходимлари, иктисодиёт ва техник йўналишдаги олий ўқув юртлари талабалари томонидан қўлланилиши мумкин. Дастур кулай интерфейсга эга, зарур ахборот экранга чиқарилади, тўлиқ ахборот алоҳида файлда сақланади, унинг номи мониторга чиқарилади.

**ЭХМ тури:** ПК

**Дастур тили:** Borland Delphi 7.0

**Операция тизими:** Windows XP

Решение системы уравнений сводится к минимизации многочлена. Применение искусственных нейронных сетей возможно там, где человеческий интеллект малоэффективен, а традиционные вычисления трудоемки или физически неадекватны, поэтому решение системы может производиться нейронной сетью. Система может использоваться сотрудниками министерств, НИИ, студентами вузов экономического и технического профиля. Программа имеет удобный интерфейс, необходимая информация выводится на экран, полная информация сохраняется в от-

дельном файле, название которого выводится на монитор.

**Тип ЭВМ:** ПК

**Язык программирования:** Borland Delphi 7.0

**Операционная среда:** Windows XP

(11) DGU 01998

(21) DGU 2010 0117

(22) 30.06.2010

(71) O'zbekiston Respublikasi Fanlar akademiyasi Matematika va informatsion texnologiyalar instituti, UZ

Институт математики и информационных технологий Академии наук Республики Узбекистан, UZ

(72) Davronov Rifqat Raximovich, UZ

**(54) Ядро кластеризация усули орқали катта хажмдаги тажриба маълумотлар тизимини аниқлаш учун дастур.**

**Программа выявления структуры экспериментальных данных большого объема методом ядерной кластеризации**

(57) Дастур молекуляр биология ва медицина соҳаларида тажриба маълумотларининг катта массивлари таркибини аниқлаш учун мўлжалланган, тизим илмий тадқиқот институтлари ходимлари, биология ва медицина йўналишдаги олий ўқув юртлари талабалари томонидан қўлланилиши мумкин. Дастур кулай график интерфейсга эга, таҳлил қилинаётган маълумотлар массивининг аниқланган таркиби ҳақидаги тўлиқ ахборот алоҳида файлда сақланади, унинг номи мониторга чиқарилади.

**ЭХМ тури:** ПК

**Дастур тили:** MATLAB 7

**Операция тизими:** Windows XP

Программа предназначена для выявления структуры больших массивов экспериментальных данных в области молекулярной биологии и медицины с использованием аппарата теории монотонных систем, может использоваться сотрудниками НИИ и студентами вузов биологического и медицинского профиля. Программа имеет удобный графический интерфейс, полная информация о выявленной структуре анализируемого массива данных сохраняется в отдельном файле, название которого выводится на монитор.

**Тип ЭВМ:** ПК

**Язык программирования:** Matlab 7

**Операционная среда:** Windows XP



**(11) DGU 01999**

**(21) DGU 2010 0119**

**(22) 30.06.2010**

**(71) O'zbekiston Respublikasi Fanlar akademiyasi Matematika va informatsion texnologiyalar instituti, UZ**

Институт математики и информационных технологий Академии наук Республики Узбекистан, UZ

**(72) Azimov Bahtiyor Magrupovich, Igamberdiev Jamshid Husanovich, Ro'ziqulov Akbar Rasulovich, UZ**

**(54) Технологик машиналарни босимли ҳаво тозалаш тизими ҳаракатини бошқариш ва энергия сарфини минималлаштириш дастурий воситалари мажмуаси.**

**Комплекс программных средств управления функционированием и минимизации энергозатрат пневмо-очистительной системы технологических машин**

**(57) Дастурий мажмуа пахта хом ашёсини пневмотранспортировкаси ва бирламчи тозалаш чоғида технологик машиналарнинг фаолият кўрсатиши ва энергетик ҳолатини бошқариш жараёнларини оптимал бошқариш учун мўлжалланган, технологик машиналар улаш механизмларининг фаолияти параметрларини ҳисоблаш; пневмотизим ишчи агрегатлари улаш механизмларининг энергетик ҳолатини баҳолаш; улаш камарларининг қаттиқлик ва эгилувчан қаршилик коэффициентлари, пневмотозалаш тизими айланаётган массалари инерцияси моментларининг оптимал кўрсаткичларини ўрнатиш; фаолиятнинг аниқлиги ва ишончилигини ошириш, технологик машинанинг моддий-энергетик ҳарajatларини минималлаштириш ҳисобига техник-иктисодий кўрсаткичларни яхшилаш имконини беради.**

**ЭХМ тури:** Pentium IV

**Дастур тили:** Delphi 7.0 муҳитида Object Paskal

**Операция тизими:** Windows XP ва юқори

Программный комплекс предназначен для оптимального управления процессами функционирования и оценивания энергетического состояния технологических машин при пневмотранспортировке и первичной очистке хлопка-сырца, позволяет рассчитывать параметры функционирования приводных механизмов технологической машины; оценивать энергетическое состояние приводных механизмов рабочих агрегатов пневмосистемы; устанавливать оптимальное значение коэффициентов жесткости и вязкого сопротивления ремней приводов, моментов

инерции вращающихся масс пневмо-очистительной системы; повысить точность и надежность функционирования, улучшить технико-экономические показатели за счет минимизации материально-энергетических затрат технологической машины.

**Тип ЭВМ:** Pentium IV

**Язык программирования:** Object Paskal в среде Borland Delphi 7.0

**Операционная среда:** Windows XP и выше

**(11) DGU 02000**

**(21) DGU 2010 0120**

**(22) 30.06.2010**

**(71) O'zbekiston Respublikasi Fanlar akademiyasi Matematika va informatsion texnologiyalar instituti, UZ**

Институт математики и информационных технологий Академии наук Республики Узбекистан, UZ

**(72) Bedilov Ravshan Melsovich, Jumabaev Ibroxim Ergashalievich, Ergashev Murodjon Isakjanovich, Usmanov Rustam Tursunovich, UZ**

**(54) Юқори аниқликдаги видеоахборот тизимларини узатиш ва қабул қилишда кодер-декодер самарадорлигини оширишнинг оптимал параметрларини аниқлаш дастурий мажмуаси.**

**Программный комплекс определения оптимальных параметров повышения эффективности кодер-декодеров при приеме и передаче видеоинформационных систем высокой четкости**

**(57) Дастурий мажмуа ЎзААА тизимида видеотасвир манбасини танлаш имкониятини беради ва кодер - декодерга боғлиқ бўлмаган ҳолда оралиқ ва якуний тасвирларни қайта ишлаш натижаларини такдим эта олади. Дастурий мажмуанинг функционал хусусиятлари: сигнал даражаси чегараланганда, тасвирни узатиш даражаси қийинлашганда, олдиндан айтиш элементларининг ҳар - хиллигида турли хил ҳолатларда оптимал параметрларни ҳисоблаш.**

**ЭХМ тури:** Pentium IV

**Дастур тили:** Microsoft Visual Basic 6.0

**Операция тизими:** Windows XP ва юқори

Программный комплекс позволяет выбрать источник видеоизображения в системе УзТАГ и предоставляет результаты обработки промежуточных и итоговых изображений вне зависимости от кодера-декодера. Функциональные свойства программного комплекса: расчет опти-

мальных параметров в различных ситуациях - при ограниченности сигнала; затруднении передачи изображения; различии в элементах прогнозирования.

**Тип ЭВМ:** Pentium IV

**Язык программирования:** Microsoft Visual Basic 6.0

**Операционная среда:** Windows XP и выше

**(11) DGU 02001**

**(21) DGU 2010 0111**

**(22) 29.06.2010**

**(71)** Назирова Элмира Шодмоновна, UZ

**(72)** Абуталиев Фарадей Басирович, Назирова Элмира Шодмоновна, Неъматов Абдугани, UZ

**(54) Нефть - газ конларини казиб олишининг асосий кўрсаткичларини ҳисобловчи автоматлаштирилган тизим.**

**Автоматизированная система расчета основных показателей разработки нефтегазовых месторождений**

**(57)** Ишлаб чиқилган математик моделлар, алгоритмлар ва дастурий воситалар нефт ва нефт-газ конларини казиб олишни назорат ва таҳлил қилиш учун ишлатиладиган автоматлаштирилган тизимни қуришда асос бўлиб хизмат қилиши мумкин. Тадқиқот натижалари нефт-газ конлари ишланмалари ҳисоб-китобининг дастурий комплекси шаклидаги алгоритмлари зарур бўлган мос ташкилотларда фойдаланилиши мумкин.

**ЭХМ тури:** Pentium

**Дастур тили:** Pascal

**Операция тизими:** Windows XP

Разработанные математические модели, алгоритмы и программные средства могут составить основу при создании автоматизированной системы анализа и контроля за разработкой нефтяных и нефтегазовых месторождений. Результаты исследований могут использоваться в соответствующих организациях, где необходимы алгоритмы расчета разработки нефтяных и нефтегазовых месторождений в виде программного комплекса.

**Тип ЭВМ:** Pentium

**Язык программирования:** Pascal

**Операционная среда:** Windows XP

**(11) DGU 02002**

**(21) DGU 2010 0108**

**(22) 25.06.2010**

**(71)(72)** Абролов Хакимжон Кабулжанович, Алимов Амонжон Бахтиёрович, Муродов Умиджон Анварович, Ахмедов Мурод Эркинович, UZ  
**(54) Фалло тетрадасини тўғрилашда предиктив кўрсаткичларни автоматик ҳисоблаш ва жарроҳлик тактикасини танлаш учун дастур**  
**Программа для автоматизированного расчета предиктивных показателей при коррекции тетрады Фалло и выбора тактики хирургического лечения**

**(57)** Дастур ўпка артериал ўзанининг кичик айланаси ва ўтказиш қобилиятининг ривожланиш даражасини, ўпка артерияси стволи ва шохчаларининг диаметрлари, ангиография, эхокардиография ёрдамида олинган, юрак ўнг қоринчасининг ҳажмли чизикли параметрлари маълумотлари бўйича юрак чап бўлимларининг Фалло тетрадасини радикал тўғрилашга тайёрлик даражасини аниқлаш, ва зарур жарроҳлик тактикасини танлаш имконини беради. Дастур беморлар стационарга келиб тушганда, даволаш жараёнида ўз вақтида ташхислаш ва хирургик даволаш тактикасини танлаш учун қўлланилиши мумкин.

**ЭХМ тури:** IBM PC 486 ва юкори

**Дастур тили:** Delphi 7.0

**Операция тизими:** Windows 95

Программа позволяет определить степень развитости малого круга и пропускной способности легочного артериального русла, степень готовности левых отделов сердца к радикальной коррекции тетрады Фалло по данным диаметров ствола и ветвей легочной артерии, объемно линейных параметров левого желудочка сердца, полученных при помощи ангиографии, эхокардиографии, и выбрать необходимую тактику хирургического лечения. Программа может использоваться при поступлении больных в стационар, в процессе лечения, для своевременной диагностики и выбора тактики хирургического лечения.

**Тип ЭВМ:** IBM PC 486 и выше

**Язык программирования:** Delphi 7.0

**Операционная среда:** Windows 95

**(11) DGU 02003**

**(21) DGU 2010 0057**

**(22) 15.04.2010**

**(71)(72)** Тураходжаев Нажмиддин Садирович, Усманов Баходир Хабибуллаевич, Мирзаев Искандар Ибрахимович, Мирахмедов Зафар Шерзадович, UZ

**(54) Ўзбекистон Республикаси резидентлари шахсий рақамини (идентификация рақамини) шакллантириш учун автоматлаштирилган тизим**

**Автоматизированная система формирования персонального номера (идентификационного номера) для резидентов Республики Узбекистан**

(57) Ўзбекистон Республикаси резидентининг шахсий рақами 14 та ўнлик сонлардан ташкил топган. Шахсий рақамни шакллантириш ва бериш тартиб рақамининг уникаллигини сақлаш ва шахсий рақам шаклланишидак бевосита иштирок этадиган фамилия, исми-шариф, туғилган санаси ва жинси каби ўрнатилган маълумотларни алмаштириш ҳолатини ҳисобга олиб, аввал берилган резидентга янги шахсий кодни беришни истисно қилиш имконини беради. Резидентни идентификациялаш алгоритми ҳужжатларни олиш тарихини ва ўрнатилган маълумотларни алмаштиришни сақлаб қолиш билан таржимаи ҳол маълумотларига асосланиб ЎЗР ИИВ Визалар бериш ва фуқароларни қайд этиш бошқармасида ишлаб чиқилган ва тадбиқ этилган.

**ЭХМ тури:** x86

**Дастур тили:** Delphi 7, PL/SQL, XML, СУБД Oracle 10.2.0.6

**Операция тизими:** Windows XP SP2, HP-UX

Персональный номер резидента Республики Узбекистан состоит из 14 десятичных цифр. Формирование и присвоение персонального номера позволяют сохранить уникальность порядкового номера и исключить выдачу нового персонального кода уже выданному резиденту с учетом ситуации смены установочных данных: фамилии, имени, отчества, даты рождения и пола, которые непосредственно участвуют в формировании персонального номера. Алгоритмы идентификации резидента разработаны и внедрены в УВВиОГ МВД РУз на основе биографических данных с сохранением истории получения документов и смены установочных данных.

**Тип ЭВМ:** x86

**Язык программирования:** Delphi 7, PL/SQL, XML, СУБД Oracle 10.2.0.6

**Операционная среда:** Windows XP SP2, HP-UX

**(11) DGU 02004**

**(21) DGU 2010 0056**

**(22) 15.04.2010**

(71)(72) Шариксиев Бадритдин Усманович, Тураходжаев Нажмиддин Садирович, Тангиров Азиз Эргашевич, Усманов Баходир Хабибуллаевич, Мирзаев Искандар Ибрахимович, Мирахмедов Зафар Шерзадович, UZ

**(54) Ўзбекистон Республикаси фуқаролари, чет эл фуқароли ва фуқаролиги бўлмаган шахсларни ҳисобга олиш ва назорат қилиш "Паспорт-виза" автоматлаштирилган ахборот тизимлар мажмуаси**

**Комплексная автоматизированная информационная система "Паспорт-виза" учета и контроля граждан Республики Узбекистан, иностранных граждан и лиц без гражданства**

(57) Тизимлар мажмуаси шахсининг фуқаролик ҳолатини аниқловчи масалаларни ечиш учун ишлаб чиқилган, ишлов бериш ва кейинчалик бошқа манфаатдор вазирликлар ва идораларга тақдим этиш учун УВВиОГнинг барча бўлинмаларидан ахборот йиғиш ва марказлаштириш учун мўлжалланган. Дастурий таъминот ЎЗР ИИВ Визалар бериш ва фуқароларни қайд этиш бошқармаси бўлинмаларига ҳужжатларни расмийлаштириш учун мурожаат қилаётган фуқароларнинг таржимаи ҳоли маълумотларини ҳамда фото тасвирларини сақлаш ва марказлаштирилган жамғаришни, сканер, принтер ва махсус паспорт-босма қурилмаларнинг периферик қурилмалари билан бирикишни кўзда тутди.

**ЭХМ тури:** x86

**Дастур тили:** Delphi 7, PL/SQL, XML, СУБД Oracle 10.2.0.6

**Операция тизими:** Windows XP SP2, HP-UX

Комплексная система разработана для решения задач, определяющих гражданское состояние лица, предназначена для сбора и централизации информации со всех подразделений УВВиОГ для обработки и дальнейшего предоставления другим заинтересованным министерствам и ведомствам. Программное обеспечение предусматривает хранение и централизованное накопление биографических данных и фотографических изображений лица граждан, обращающихся для оформления документов в подразделения УВВиОГ МВД РУз, сопряжение с периферийными устройствами сканера, принтера и специализированного паспортно-печатного устройства.

**Тип ЭВМ:** x86

**Язык программирования:** Delphi 7, PL/SQL, XML, СУБД Oracle 10.2.0.6

**Операционная среда:** Windows XP SP2, HP-UX

**(11) DGU 02005**

**(21) DGU 2010 0157**

**(22) 22.07.2010**

**(71) "SMART GAZ" масъулияти чекланган жамияти, UZ**

Общество с ограниченной ответственностью "SMART GAZ", UZ

**(72) Урисов Амир Джамилевич, Умаров Равшан Махаматжанович, UZ**

**(54) "SMART-PATRUL" ЭХМ учун дастури  
Программа для ЭВМ "SMART-PATRUL"**

**(57)** Дастур RFID (Radio Frequency IDentification, радиочастотали идентификация) усули билан объектларни автоматик идентификациялаш тизими ёрдамидаги газобаллон ускунаси импорти, ўрнатилиши ва фойдаланилиши ҳисоби, заправка, назорат қилиш ва текширишнинг ягона ахборот тизими учун мўлжалланган. Дастур таркибидаги маълумотлар базаси кўринишида тақдим этилган автомобиль эгасининг шахсий ва техник характердаги ахбороти ЎзР ИИБ ЙХХДБ, Давлат божхона кўмитаси(ДБК), “Саноатконтехназорат” ДИ, автогазозаправка станциялари (АГЗС), автогазтўлдирувчи компрессор станциялари (АГНКС), Ўздавстандарт органлари, бошқа назорат органлари, техник ўқув муассасалари томонидан қўлланилиши мумкин. Ушбу дастурнинг маълумотлар базаси осон тўлдирилади, янгиланади, ўқилади. Дастур доимий мониторингни; зарур ахборотга ишончли киришни таъминлайди; назорат қилиш ва маълумотлар ҳисоби тизимининг барча талабларига жавоб беради, бу давлат инспекцияси органлари ва автомобиль эгаларига текширув жараёнини тезлаштириш ва соддалаштириш имконини беради.

**ЭХМ тури:** PC

**Дастур тили:** C++

**Операция тизими:** Windows XP, 7, Vista

Программа предназначена для единой информационной системы учета импорта, установки и эксплуатации газобаллонного оборудования, заправки, контроля и проверок с помощью системы автоматической идентификации объектов методом RFID (Radio Frequency IDentification, радиочастотная идентификация). Содержащаяся в программе информация личного и технического характера автовладельца, представленная в виде базы данных, может использоваться органами ГУБДД МВД РУз, Государственным таможенным комитетом (ГТК), ГИ «Саноатконтехназорат», автогазозаправочными станциями (АГЗС), автогазонаполнительными компрессорными станциями (АГНКС), органами Узгосстан-

дарта, другими надзорными и контролирующими органами, техническими учебными заведениями. База данных данной программы легко пополняется, обновляется, считывается. Программа обеспечивает постоянный мониторинг; надежный доступ к необходимой информации; отвечает всем требованиям системы контроля и учета данных, что позволяет органам государственной инспекции и самим автовладельцам ускорить и упростить процесс досмотра.

**Тип ЭВМ:** PC

**Язык программирования:** C++

**Операционная среда:** Windows XP, 7, Vista

**(11) DGU 02006**

**(21) DGU 2010 0121**

**(22) 02.07.2010**

**(71) Тошкент ахборот технологиялари университети, UZ**

Ташкентский университет информационных технологий, UZ

**(72) Мусаев Мухаммаджан Махмудович, Рахматов Фуркат Абдироззакович, Шеров Жасур Эркинович, UZ**

**(54) "Audio COMPACT" дастури  
Программа "Audio COMPACT"**

**(57)** Дастур PCM (\*.wav), MPEG Layer 3 (\*.mp3), Electronic Music v1 (\*.em1), Sample Vision (\*.smp) форматидаги аудиофайлларни сиқиш ва паст частотали филтрлаш учун мўлжалланган, компьютер тайёргарлигига эга бўлмаган фойдаланувчилар учун қулай интерфейсга эга, шовкинни пасайтириш ва уларни хотирада компакт сақлаш учун аудиофайлларни сиқиш учун қўлланилиши мумкин. Дастур фаолиятининг натижалари, яъни ишлов берилган ахборот, аудиосигнални компакт ифодалаш учун махсус ишлаб чиқилган Musiqа UZ (\*.muz) форматидаги файлда сақланади. Ушбу дастур ёрдамида мультимедиа тизимлари таркибига кирувчи аудиофайллар яратиш мумкин, бунда ишлов беришнинг талаб қилинган тезлиги, кам хотира олиб, намойишнинг юқори сифати таъминланади.

**ЭХМ тури:** Pentium IV

**Дастур тили:** Borland Delphi 7

**Операция тизими:** Windows XP

Программа предназначена для сжатия и низкочастотной фильтрации аудиофайлов форматов PCM (\*.wav), MPEG Layer 3 (\*.mp3), Electronic Music v1 (\*.em1), Sample Vision (\*.smp), имеет удобный пользовательский интерфейс для пользователей без компьютерной подготовки, может

использоваться для подавления шумов и сжатия аудиофайлов с целью их компактного сохранения в памяти. Результаты работы программы, т.е. обработанная информация, хранится в файле в формате Musiq UZ (\*.muz), специально разработанном для компактного представления аудиосигнала. С помощью данной программы можно создавать аудиофайлы, входящие в состав мультимедийных систем, при этом обеспечивается требуемая скорость обработки, высокое качество воспроизведения при минимальном объеме занимаемой памяти.

**Тип ЭВМ:** Pentium IV

**Язык программирования:** Borland Delphi 7

**Операционная среда:** Windows XP

**(11) DGU 02007**

**(21) DGU 2010 0123**

**(22) 05.07.2010**

**(71)(72)** Бараев Фридуна Ахмедович, Мурадов Рустам Анварович, Мурадов Анвар, Тураханов Рашид Рахматуллаевич, Махмудов Хуршид Эр-назарович, UZ

**(54) Био-зовур параметрларини аниқлаш дастури**

**Программа по расчету параметров био-дренажа**

**(57)** Дастур зовур тизиминг техник ҳолатини, сизот сувлар даражасини, иқлим зонасини, кишлок хўжалиги экинларининг биологик хусусиятларини ҳисобга олиб, суғориладиган ерлар мелиоратив ҳолатини яхшилаш учун муҳим бўлган био-зовурни (тут дарахти, толзор ва бошқа кишлок хўжалиги экинлари) оптимал жойлаштиришни ҳисоблаш бўйича масалаларни ЭХМда ечиш учун мўлжалланган. Функционал имкониятлари - бир нечта номаълумли тенглалар мажмуасини оператив ечади, ҳисоб вақти тежамкорлигини таъминлайди. Дастурнинг ишлаш вақти ЭХМ турига қараб бир нечта секунддан бир неча минутгача ташкил қилади.

**ЭХМ тури:** Pentium IV ва юқори

**Дастур тили:** Delphi 7

**Операция тизими:** Microsoft Windows 98/2000/XP

Программа предназначена для решения на ЭВМ задач по расчету оптимального размещения био-дренажа (посевов тутовника, ивняка и других сельскохозяйственных культур) с учетом технического состояния дренажной системы, уровня грунтовых вод, климатической зоны, биологических особенностей сельскохозяй-

ственных культур - важного для улучшения мелиоративного состояния орошаемых земель. Функциональные возможности - оперативно решает комплекс уравнений с несколькими неизвестными, обеспечивает экономичность времени счета. Время работы программы в зависимости от типа ЭВМ составляет от нескольких секунд до нескольких минут.

**Тип ЭВМ:** Pentium IV и выше

**Язык программирования:** Delphi 7

**Операционная среда:** Microsoft Windows 98/2000/XP

**(11) DGU 02008**

**(21) DGU 2010 0148**

**(22) 20.07.2010**

**(71)** Масъулияти чекланган жамият шаклидаги "PLAYGROUND" хорижий корхонаси, UZ

Иностранное предприятие в виде общества с ограниченной ответственностью "PLAYGROUND", UZ

**(72)** Адхамов Лазиз Хамдамович, Адылов Руслан Рустамович, Габдракипов Тимур Равелевич, UZ

**(54) Лотереяларнинг марказий бошқарув тизими**

**Центральная система управления лотерей (ЦСУЛ)**

**(57)** Дастурий - ахборот мажмуи лото типидagi рақамли тиражли лотереяларни тарқатиш, ўтказиш ва назорат қилиш билан боғлиқ бизнес-жараёнларни автоматлаштириш учун қўлланилади, қуйидаги функционал имкониятларга эга: тизимлар ўзаро фаолиятини бошқариш ва муҳофазалаш интерфейси, лотерея билетларни автоматлаштирилган тарқатиш, SMS-назорат, МСни бошқариш, тираж ўтказиш мижози, ютуқ чекларини тўлаш, тиражни мустақил ўтказиш, ахборот-аналитик ресурс, компания ички ресурсларини бошқариш.

**ЭХМ тури:** Комплекс серверов на базе Intel хеом

**Дастур тили:** C#, Ruby

**Операция тизими:** Linux CentOS 5.4

Программно-информационный комплекс применяется для автоматизации бизнес-процессами, связанными с распространением, проведением и контролем числовых тиражных лотерей типа лото, обладает следующими функциональными возможностями: интерфейсом управления и защиты взаимодействия систем, автоматизированным распространением лотерейных билетов,

SMS-контролем, администрированием ЦС, клиентом проведения тиража, оплатой выигрышных чеков, независимым проведением тиража, информационно-аналитическим ресурсом, управлением внутренним ресурсом компании.

**Тип ЭВМ:** Комплекс серверов на базе Intel хеом  
**Язык программирования:** C#, Ruby  
**Операционная среда:** Linux CentOS 5.4

## 6.2. ЭХМ дастурларига талабноналарнинг рақамли кўрсаткичи

### Нумерационный указатель заявок на программы для ЭВМ

Талабнома рақами Номер заявки	Гувоҳнома рақами Номер свидетельства	Талабнома рақами Номер заявки	Гувоҳнома рақами Номер свидетельства
DGU 20090193	DGU 01990	DGU 20100106	DGU 01984
DGU 20100056	DGU 02004	DGU 20100107	DGU 01991
DGU 20100057	DGU 02003	DGU 20100108	DGU 02002
DGU 20100059	DGU 01988	DGU 20100109	DGU 01992
DGU 20100069	DGU 01987	DGU 20100111	DGU 02001
DGU 20100082	DGU 01989	DGU 20100112	DGU 01994
DGU 20100092	DGU 01975	DGU 20100113	DGU 01993
DGU 20100093	DGU 01976	DGU 20100114	DGU 01995
DGU 20100097	DGU 01977	DGU 20100115	DGU 01996
DGU 20100098	DGU 01978	DGU 20100117	DGU 01998
DGU 20100099	DGU 01979	DGU 20100118	DGU 01997
DGU 20100100	DGU 01980	DGU 20100119	DGU 01999
DGU 20100101	DGU 01981	DGU 20100120	DGU 02000
DGU 20100102	DGU 01982	DGU 20100121	DGU 02006
DGU 20100103	DGU 01983	DGU 20100123	DGU 02007
DGU 20100104	DGU 01985	DGU 20100148	DGU 02008
DGU 20100105	DGU 01986	DGU 20100157	DGU 02005

Ушбу бўлимда 34 та ЭХМ учун дастурлар тўғрисидаги маълумотлар нашр қилинди.

В настоящем разделе опубликованы сведения о 34 программах для ЭВМ.

## VII. МАЪЛУМОТЛАР БАЗАЛАРИ БАЗЫ ДАННЫХ

### 7.1. Маълумотлар базалари Давлат реестри рўйхатидан ўтказилган маълумотлар базалари ҳақида маълумотларни нашр қилиш

#### Публикация сведений о базах данных, зарегистрированных в Государственном реестре базы данных

**(11) BGU 00224**

**(21) BGU 2010 0012**

**(22) 21.05.2010**

**(71)** Ўзбекистон қорақўлчилик ва чўл экологияси илмий-тадқиқот институти, UZ

Узбекский научно-исследовательский институт каракулеводства и экологии пустынь, UZ

**(72)** Бобокулов Насилло Асадович, Исмаилов Мирзакул Шеркулович, Попова Валентина Вениаминовна, Ахмадалиева Лола Хасановна, Нарзуллаев Хакберди, Абдурахманов Абдулла Нарзуллаевич, Каримов Уктам Акмалович, UZ

**(54) Табиий чўл ва дағал пояли озуқаларни едиришга тайёрлаш, озуқа тайёрлаш, тўйимлилигини аниқлаш. Қорақўлчилик маҳсулотларини ишлаб чиқиш ва қайта ишлаш технологияси.**

**Кормоприготовление, питательность и подготовка аридных и грубых кормов к скармливанию. Технология производства и переработки продуктов каракулеводства.**

**(57)** Маълумотлар базаси ишлаб чиқаришни диверсификациялаш имконини берувчи ресурс тежайдиган, кичик ҳажмли технологиялар бўйича маълумотномалар тайёрлашда мутахассислар, фермерлар, талабалар, ихтирочилар, патент хизматлари ишчилари учун мўлжалланган. Маълумотлар базаси электрон кутубхонадан иборат ва кидирувнинг икки турига эга - Microsoft Word, Microsoft Excel, ўз ичига озуқа тайёрлаш, чўл ва пояли дағал озуқаларнинг тўйимлилиги, 40 йил давомидаги қорақўлчилик маҳсулотларини қайта ишлаш технологияси бўйича маълумотларни ва патентларни олган. Барча патент ахбороти МПКлга мувофиқ келтирилган, 82 бет микдордаги маълумотлар рефератлар, библиографик маълумотлар, патент рақамлари билан жадваллар кўринишида берилган.

**ЭХМ тури: SAMSUNG**

**Дастур тили: СУБД Microsoft Word**

**Операция тизими: WINDOWS XP 2002**

База данных предназначена для специалистов, фермеров, студентов, изобретателей, работников патентных служб при подготовке справок по ресурсосберегающим, малоемким технологиям, позволяющим диверсировать производство. База данных представляет собой электронную библиотеку и имеет два вида поиска - Microsoft Word, Microsoft Excel, содержит информационные сведения и патенты по кормоприготовлению, питательности аридных и грубых кормов, технологии переработки продуктов каракулеводства глубиной 40 лет. Вся патентная информация приводится в соответствии с МПКл. 8, данные в количестве 82 с. даются в виде таблиц с рефератами, библиографическими данными, номерами патентов.

**Тип ЭВМ: Samsung**

**Язык программирования: СУБД Microsoft Word**

**Операционная среда: Windows XP 2002**

**(11) BGU 00225**

**(21) BGU 2010 0011**

**(22) 21.05.2010**

**(71)** Тошкент ахборот технологиялари университети Нукус филиали, UZ

Нукусский филиал Ташкентского университета информационных технологий, UZ

**(72)** Утеулиев Ниетбай Утеулиевич, Бурханов Шаяхмет Алимович, Бабажанов Элмурад Сатимбаевич, UZ

**(54) Олий ўқув юрти ахборот-ресурс марказининг маълумотлар базаси**

**База данных информационно-ресурсного центра высшего учебного заведения**

**(57)** Маълумотлар базаси талабалар ва ўқитувчиларнинг мавжуд электрон ахборот ресурслари билан ишлаш, уларни кафедралар маълумотлар базалари билан бирлаштирилган ҳолда ўқитиш жараёнида фойдаланиш ишларини автоматлаштириш мақсадида ишлаб чиқилган. Ахборот

ресурслари маркази маълумотлар базасининг Интернет тармоғи билан интеграцияси Web-саҳифа кўринишида амалга оширилган. Маълумотлар базаси билан ишлашга рухсат берувчи WWW-технологияси гиперматнли хужжатларни динамик яратиш усулига асосланган. Ушбу усулда маълумотлар базаси билан ишлашга рухсат олиш WWW клиент сўровига биноан WWW сервер ишга туширадиган махсус дастур асосида бажарилади. У сўровни қайта ишлашда маълумотлар базаси мазмунини кўриб чиқади ва клиентга юбориладиган HTML хужжатни тузади.

**ЭҲМ тури:** Pentium IV

**Дастур тили:** MySQL

**Операция тизими:** Java, HTML, PHP

База данных предназначена для автоматизации работы студентов и преподавателей с существ-

вующими электронно-информационными ресурсами при использовании их в учебном процессе с объединением с базами данных кафедр. Интеграция базы данных информационно-ресурсного центра с сетью Интернет осуществляется в форме web-страницы, разрешающая работу с базой данных WWW-технология основывается на методе динамического создания документов с гиперссылкой, разрешение по данному методу выполняется по запросу WWW клиента на основе запускаемой WWW-сервером специальной программы, которая при переработке данного запроса пересматривает содержание базы данных и составляет отправляемый клиенту HTML документ.

**Тип ЭВМ:** Pentium IV

**Язык программирования:** MySQL

**Операционная среда:** Java, HTML, PHP

## 7.2. Маълумотлар базаларига талабномаларнинг рақамли кўрсаткичи

### Нумерационный указатель заявок на базы данных

Талабнома рақами Номер заявки	Гувоҳнома рақами Номер свидетельства
BGU 20090011	BGU 00225
BGU 20090012	BGU 00224

Ушбу бўлимда 2 та маълумотлар базаси тўғрисидаги маълумотлар нашр қилинди.

В настоящем разделе опубликованы сведения о двух базах данных.



## X. ИНТЕЛЛЕКТУАЛ МУЛК ОБЪЕКТЛАРИГА ХУҚУҚНИ ТОПШИРИШ БЎЙИЧА ШАРТНОМАЛАР

### ДОГОВОРЫ О ПЕРЕДАЧЕ ПРАВ НА ОБЪЕКТЫ ИНТЕЛЛЕКТУАЛЬНОЙ СОБСТВЕННОСТИ

#### QB4A/4K/4W

#### 10.1. Лицензия шартномалари Лицензионные договоры

##### Ихтиролар Изобретения

**SIP 5/2010.** «Пахта хом-ашёсини титиш ва тозалаш учун барабан» ихтиросидан фойдаланишга номутлоқ лицензия  
**Патент рақами** IAP 03913  
**Лицензиар** - “Paxta tozalash IChB” очик акциядорлик жамияти, UZ  
**Лицензиат** - “Paxta Gin KB” очик акциядорлик жамияти, UZ  
**Шартнома амал қилиш ҳудуди** - Ўзбекистон Республикаси  
**Шартнома амал қилиш муддати** - патент амал қилиш муддатигача.

**SIP 5/2010.** Неисключительная лицензия на использование изобретения «**Барабан для рыхления и очистки хлопка-сырца**»  
**Патент №** IAP 03913  
**Лицензиар** - Открытое акционерное общество “Paxta tozalash IChB”, UZ  
**Лицензиат** - Открытое акционерное общество “Paxta Gin KB”, UZ  
**Территория действия договора** - Республика Узбекистан  
**Срок действия договора** - на срок действия патента.

##### Фойдали модель Полезная модель

**SFP 2/2010.** “Тозалагичларда пахта хом-ашёсини аррали цилиндр юзасидан олиш ва уни йўналтириш учун барабан” фойдали моделидан фойдаланишга номутлоқ лицензия  
**Патент рақами** FAP 00335  
**Лицензиар** - “Paxta tozalash IChB” очик акциядорлик жамияти, UZ  
**Лицензиат** - “Paxta Gin KB” очик акциядорлик жамияти, UZ  
**Шартнома амал қилиш ҳудуди** - Ўзбекистон Республикаси  
**Шартнома амал қилиш муддати** - патент амал қилиш муддатигача.

**SFP 2/2010.** Неисключительная лицензия на использование полезной модели “**Барабан для съема хлопка-сырца с пильных цилиндров и его транспортирования в очистителях**”  
**Патент №** FAP 00335  
**Лицензиар** - Открытое акционерное общество “Paxta tozalash IChB”, UZ  
**Лицензиат** - Открытое акционерное общество “Paxta Gin KB”, UZ  
**Территория действия договора** - Республика Узбекистан  
**Срок действия договора** - на срок действия патента.

**Товар белгилари**  
**Товарные знаки**

**SMG 100/2010.** Товар белгисидан фойдаланишга номутлақ лицензия

**Гувоҳнома рақами** MGU 19240

**Лицензиар** - Ким Евгений Юрьевич, UZ

**Лицензиат** - “CD-PROFI” масъулияти чекланган жамияти, UZ

**Шартнома амал қилиш ҳудуди** - Ўзбекистон Республикаси

**Шартнома амал қилиш муддати** - 21.07.2011 йилгача.

**SMG 100/2010.** Неисключительная лицензия на использование товарного знака

**Свидетельство №** MGU 19240

**Лицензиар** - Ким Евгений Юрьевич, UZ

**Лицензиат** - Общество с ограниченной ответственностью “CD-PROFI”, UZ

**Территория действия договора** - Республика Узбекистан

**Срок действия договора** - до 21.07.2011 г.

**SMG 101/2010.** Товар белгисидан фойдаланишга номутлақ лицензия

**Халқаро рўйхат рақами** IR 825782

**Лицензиар** - “Делойт Туш Томацу” Швейцария бирлашмаси, CH

**Лицензиат** - “Делойт и Туш ” масъулияти чекланган жамияти, UZ

**Шартнома амал қилиш ҳудуди** - Ўзбекистон Республикаси

**Шартнома амал қилиш муддати** - гувоҳнома амал қилиш муддатигача.

**SMG 101/2010.** Неисключительная лицензия на использование товарного знака

**Международная регистрация №** IR 825782

**Лицензиар** - Швейцарское объединение “Делойт Туш Томацу”, CH

**Лицензиат** - Общество с ограниченной ответственностью “Делойт и Туш ”, UZ

**Территория действия договора** - Республика Узбекистан

**Срок действия договора** - на срок действия свидетельства.

**SMG 103/2010.** Товар белгиларидан фойдаланиш тўғрисидаги лицензия шартномасига ўзгартириш киритиш

**Гувоҳномалар рақами** 9131, 9132

**Лицензиар** - “ЕкоФарм Патент Менежмент АГ” компанияси, CH

**Лицензиат** - “Полисан “илмий-технологик фармацевтик фирмаси” масъулияти чекланган жамияти, RU

**Шартнома амал қилиш ҳудуди** - Ўзбекистон Республикаси

**Шартнома амал қилиш муддати** - 22.07.2010 йилгача.

**SMG 103/2010.** Внесение изменений к лицензионному договору на использование товарных знаков

**Свидетельства №** 9131, 9132

**Лицензиар** – Компания “ЕкоФарм Патент Менежмент АГ”, CH

**Лицензиат** – Общество с ограниченной ответственностью «Научно-технологическая фармацевтическая фирма «Полисан», RU

**Территория действия договора** – Республика Узбекистан

**Срок действия договора** - до 22.07.2010 г.

**SMG 106/2010.** Товар белгисидан фойдаланишга номутлақ лицензия

**Гувоҳнома рақами** MGU 12815

**Лицензиар** - Ахмедов Баходир Эркинович, UZ

**Лицензиат** - “EMIS” масъулияти чекланган жамияти, UZ

**Шартнома амал қилиш ҳудуди** - Ўзбекистон Республикаси

**Шартнома амал қилиш муддати** - 26.07.2013 йилгача.

**SMG 106/2010.** Неисключительная лицензия на использование товарного знака

**Свидетельство №** MGU 12815

**Лицензиар** - Ахмедов Баходир Эркинович, UZ

**Лицензиат** - Общество с ограниченной ответственностью “EMIS”, UZ

**Территория действия договора** - Республика Узбекистан

**Срок действия договора** - до 26.07.2013 г.

**SMG 107/2010.** Товар белгиларидан фойдаланишга номутлақ лицензия  
**Гувоҳномалар рақами** MGU 13741, MGU 14400  
**Лицензиар** - “J-UNITED GROUP” масъулияти чекланган жамияти, UZ  
**Лицензиат** - “NORDLINK ALUMINUM BUILDING MATERIALS” хорижий корхонаси, UZ  
**Шартнома амал қилиш ҳудуди** - Ўзбекистон Республикаси  
**Шартнома амал қилиш муддати** - 31.12.2011 йилгача.

**SMG 107/2010.** Неисключительная лицензия на использование товарных знаков  
**Свидетельства №** MGU 13741, MGU 14400  
**Лицензиар** - Общество с ограниченной ответственностью “J-UNITED GROUP”, UZ  
**Лицензиат** - Иностранное предприятие “NORDLINK ALUMINUM BUILDING MATERIALS”, UZ  
**Территория действия договора** - Республика Узбекистан  
**Срок действия договора** - до 31.12.2011 г.

**SMG 108/2010.** Товар белгиларидан фойдаланишга номутлақ лицензия  
**Гувоҳномалар рақами** MGU 13741, MGU 14400  
**Лицензиар** - “J-UNITED GROUP” масъулияти чекланган жамияти, UZ  
**Лицензиат** - “JAKO INDUSTRIAL GROUP” масъулияти чекланган жамият шаклидаги қўшма корхонаси, UZ  
**Шартнома амал қилиш ҳудуди** - Ўзбекистон Республикаси  
**Шартнома амал қилиш муддати** - 31.12.2011 йилгача.

**SMG 108/2010.** Неисключительная лицензия на использование товарных знаков  
**Свидетельства №** MGU 13741, MGU 14400  
**Лицензиар** - Общество с ограниченной ответственностью “J-UNITED GROUP”, UZ  
**Лицензиат** - Совместное предприятие в форме общества с ограниченной ответственностью “JAKO INDUSTRIAL GROUP”, UZ  
**Территория действия договора** - Республика Узбекистан  
**Срок действия договора** - до 31.12.2011 г.

**SMG 109/2010.** Товар белгисидан фойдаланишга номутлақ лицензия  
**Гувоҳнома рақами** MGU 14400  
**Лицензиар** - “J-UNITED GROUP” масъулияти чекланган жамияти, UZ  
**Лицензиат** - “AZIA-MOZAIK” масъулияти чекланган жамияти, UZ  
**Шартнома амал қилиш ҳудуди** - Ўзбекистон Республикаси  
**Шартнома амал қилиш муддати** - 31.12.2011 йилгача.

**SMG 109/2010.** Неисключительная лицензия на использование товарного знака  
**Свидетельство №** MGU 14400  
**Лицензиар** - Общество с ограниченной ответственностью “J-UNITED GROUP”, UZ  
**Лицензиат** - Общество с ограниченной ответственностью “AZIA-MOZAIK”, UZ  
**Территория действия договора** - Республика Узбекистан  
**Срок действия договора** - до 31.12.2011 г.

**SMG 110/2010.** Товар белгисидан фойдаланишга номутлақ лицензия  
**Гувоҳнома рақами** MGU 17028  
**Лицензиар** - “J-UNITED GROUP” масъулияти чекланган жамияти, UZ  
**Лицензиат** - “MAXBILD GROUP” масъулияти чекланган жамият шаклидаги қўшма корхонаси, UZ  
**Шартнома амал қилиш ҳудуди** - Ўзбекистон Республикаси  
**Шартнома амал қилиш муддати** - 31.12.2011 йилгача.

**SMG 110/2010.** Неисключительная лицензия на использование товарного знака  
**Свидетельство №** MGU 17028  
**Лицензиар** - Общество с ограниченной ответственностью “J-UNITED GROUP”, UZ  
**Лицензиат** - Совместное предприятие в форме общества с ограниченной ответственностью “MAXBILD GROUP”, UZ  
**Территория действия договора** - Республика Узбекистан  
**Срок действия договора** - до 31.12.2011 г.

**SMG 111/2010.** Товар белгисидан фойдаланишга номутлақ лицензия  
**Гувоҳнома рақами** MGU 16513  
**Лицензиар** - “J-UNITED GROUP” масъулияти чекланган жамияти, UZ  
**Лицензиат** - “MAXBILD GROUP” масъулияти чекланган жамият шаклидаги қўшма корхонаси, UZ  
**Шартнома амал қилиш ҳудуди** - Ўзбекистон Республикаси  
**Шартнома амал қилиш муддати** - 31.12.2011 йилгача.

**SMG 111/2010.** Неисключительная лицензия на использование товарного знака  
**Свидетельство №** MGU 16513  
**Лицензиар** - Общество с ограниченной ответственностью “J-UNITED GROUP”, UZ  
**Лицензиат** - Совместное предприятие в форме общества с ограниченной ответственностью “MAXBILD GROUP”, UZ  
**Территория действия договора** - Республика Узбекистан  
**Срок действия договора** - до 31.12.2011 г.

**SMG 114/2010.** Товар белгиларидан фойдаланишга номутлақ лицензия  
**Гувоҳномалар рақами** MGU 17576, MGU 17577  
**Лицензиар** - “FAZO TEX” масъулияти чекланган жамияти, UZ  
**Лицензиат** - “FAZO TECHNICS” масъулияти чекланган жамияти, UZ  
**Шартнома амал қилиш ҳудуди** - Ўзбекистон Республикаси  
**Шартнома амал қилиш муддати** - гувоҳномалар амал қилиш муддатигача.

**SMG 114/2010.** Неисключительная лицензия на использование товарных знаков  
**Свидетельства №** MGU 17576, MGU 17577  
**Лицензиар** - Общество с ограниченной ответственностью “FAZO TEX”, UZ  
**Лицензиат** - Общество с ограниченной ответственностью “FAZO TECHNICS”, UZ  
**Территория действия договора** - Республика Узбекистан  
**Срок действия договора** - на срок действия свидетельств.

**SMG 115/2010.** Товар белгисидан фойдаланишга номутлақ лицензия  
**Гувоҳнома рақами** 4381  
**Лицензиар** - Ўзбекистон Республикаси Фанлар Академияси Ўсимлик моддалари кимёси Институту, UZ  
**Лицензиат** - “RADIKS” илмий ишлаб-чиқариш корхонаси, UZ  
**Шартнома амал қилиш ҳудуди** - Ўзбекистон Республикаси  
**Шартнома амал қилиш муддати** - 06.04.2015 йилгача.

**SMG 115/2010.** Неисключительная лицензия на использование товарного знака  
**Свидетельство №** 4381  
**Лицензиар** - Институт химии растительных веществ Академии наук Республики Узбекистан, UZ  
**Лицензиат** - Научно-производственное предприятие “RADIKS”, UZ  
**Территория действия договора** - Республика Узбекистан  
**Срок действия договора** - до 06.04.2015 г.

**SMG 116/2010.** Товар белгисидан фойдаланишга номутлақ лицензия  
**Гувоҳнома рақами** MGU 16109  
**Лицензиар** - Мирзамухамедов Мухтор Захиджонович, UZ  
**Лицензиат** - “ERMEL” масъулияти чекланган жамияти, UZ  
**Шартнома амал қилиш ҳудуди** - Ўзбекистон Республикаси  
**Шартнома амал қилиш муддати** - 12.08.2015 йилгача.

**SMG 116/2010.** Неисключительная лицензия на использование товарного знака  
**Свидетельство №** MGU 16109  
**Лицензиар** - Мирзамухамедов Мухтор Захиджонович, UZ  
**Лицензиат** - Общество с ограниченной ответственностью “ERMEL”, UZ  
**Территория действия договора** - Республика Узбекистан  
**Срок действия договора** - до 12.08.2015 г.

**SMG 117/2010.** Товар белгисидан фойдаланишга номутлақ лицензия

**Гувоҳнома рақами** MGU 16109

**Лицензиар** - Мирзамухамедов Мухтор Захиджонович, UZ

**Лицензиат** - “MAVIS GLOBAL” масъулияти чекланган жамияти, UZ

**Шартнома амал қилиш ҳудуди** - Ўзбекистон Республикаси

**Шартнома амал қилиш муддати** - 12.08.2015 йилгача.

**SMG 117/2010.** Неисключительная лицензия на использование товарного знака

**Свидетельство №** MGU 16109

**Лицензиар** - Мирзамухамедов Мухтор Захиджонович, UZ

**Лицензиат** - Общество с ограниченной ответственностью “MAVIS GLOBAL”, UZ

**Территория действия договора** - Республика Узбекистан

**Срок действия договора** - до 12.08.2015 г.

## 10.2 Ҳуқуқни бошқа шахсга ўтказиш шартномалари

### Договоры о передаче прав

#### PC4W

#### Товар белгилари

#### Товарные знаки

**SMG 99/2010.** Товар белгиларига ҳуқуқни бошқа шахсга ўтказиш

**Гувоҳномалар рақами** MGU 10617, MGU 12349, MGU 13166

**Берувчи томон** - “HEALTHY” шўъба корхонаси, UZ

**Олувчи томон** - “PENT-UZ” масъулияти чекланган жамият шаклидаги қўшма корхонаси, UZ

**Шартнома амал қилиш ҳудуди** - Ўзбекистон Республикаси

**Шартнома амал қилиш муддати** - гувоҳномалар амал қилиш муддатигача.

**SMG 99/2010.** Передача прав на товарные знаки  
**Свидетельства №** MGU 10617, MGU 12349, MGU 13166

**Передающая сторона** - Дочернее предприятие “HEALTHY”, UZ

**Получающая сторона** - Совместное предприятие в форме общества с ограниченной ответственностью “PENT-UZ”, UZ

**Территория действия договора** - Республика Узбекистан

**Срок действия договора** - на срок действия свидетельств.

**SMG 102/2010.** Товар белгисига ҳуқуқни бошқа шахсга ўтказиш

**Гувоҳнома рақами** 3226

**Берувчи томон** - ЧЗ Страконице а.с., CZ

**Олувчи томон** - ЧЗ а.с., CZ

**Шартнома амал қилиш ҳудуди** - Ўзбекистон Республикаси

**Шартнома амал қилиш муддати** - гувоҳнома амал қилиш муддатигача.

**SMG 102/2010.** Передача прав на товарный знак  
**Свидетельство №** 3226

**Передающая сторона** - ЧЗ Страконице а.с., CZ

**Получающая сторона** - ЧЗ а.с., CZ

**Территория действия договора** - Республика Узбекистан

**Срок действия договора** - на срок действия свидетельства.

**SMG 104/2010.** Товар белгиларига ҳуқуқни бошқа шахсга ўтказиш  
**Гувоҳномалар рақами** MGU 12646, MGU 14472  
**Берувчи томон** - “LENWEX LLC - ЧП MONARX TMI” доимий муассасаси, UZ  
**Олувчи томон** - “LENWEX LLC” масъулияти чекланган компанияси, US  
**Шартнома амал қилиш ҳудуди** - Ўзбекистон Республикаси  
**Шартнома амал қилиш муддати** - гувоҳномалар амал қилиш муддатигача.

**SMG 104/2010.** Передача прав на товарные знаки  
**Свидетельства №** MGU 12646, MGU 14472  
**Передающая сторона** - Постоянное учреждение “LENWEX LLC - ЧП MONARX TMI”, UZ  
**Получающая сторона** - Компания с ограниченной ответственностью “LENWEX LLC”, US  
**Территория действия договора** - Республика Узбекистан  
**Срок действия договора** - на срок действия свидетельств.

**SMG 105/2010.** Товар белгиларига ҳуқуқни бошқа шахсга ўтказиш  
**Гувоҳномалар рақами** MGU 18145, MGU 18146, MGU 18147, MGU 18148, MGU 18149, MGU 18150, MGU 18151, MGU 18152, MGU 18153, MGU 18154, MGU 18155, MGU 18156, MGU 18157, MGU 18159, MGU 18160  
**Берувчи томон** - “Бўка Шароб Савдо” Ихтисослаштирилган База-Унитар корхонаси, UZ  
**Олувчи томон** - “ARKO-STYIL” масъулияти чекланган жамият шаклидаги қўшма корхонаси, UZ  
**Шартнома амал қилиш ҳудуди** - Ўзбекистон Республикаси  
**Шартнома амал қилиш муддати** - гувоҳномалар амал қилиш муддатигача.

**SMG 105/2010.** Передача прав на товарные знаки  
**Свидетельства №** MGU 18145, MGU 18146, MGU 18147, MGU 18148, MGU 18149, MGU 18150, MGU 18151, MGU 18152, MGU 18153, MGU 18154, MGU 18155, MGU 18156, MGU 18157, MGU 18159, MGU 18160  
**Передающая сторона** - Специализированная База Унитарное предприятие “Бука Шароб Савдо”, UZ  
**Получающая сторона** - Совместное предприятие в форме общества с ограниченной ответственностью “ARKO-STYIL”, UZ  
**Территория действия договора** - Республика Узбекистан  
**Срок действия договора** - на срок действия свидетельств.

**SMG 112/2010.** Товар белгиларига ҳуқуқни бошқа шахсга ўтказиш  
**Гувоҳномалар рақами** MGU 14007, MGU 14558, MGU 15919  
**Берувчи томон** - “STANDART UNIVERSAL PRODUKT” масъулияти чекланган жамияти, UZ  
**Олувчи томон** - Гафуров Жамшид Содикович UZ  
**Шартнома амал қилиш ҳудуди** - Ўзбекистон Республикаси  
**Шартнома амал қилиш муддати** - гувоҳномалар амал қилиш муддатигача.

**SMG 112/2010.** Передача прав на товарные знаки  
**Свидетельства №** MGU 14007, MGU 14558, MGU 15919  
**Передающая сторона** - Общество с ограниченной ответственностью “STANDART UNIVERSAL PRODUKT”, UZ  
**Получающая сторона** - Гафуров Жамшид Содикович UZ  
**Территория действия договора** - Республика Узбекистан  
**Срок действия договора** - на срок действия свидетельств.

**SMG 113/2010.** Товар белгисига хуқуқни бошқа шахсга ўтказиш

**Гувоҳнома рақами** MGU 13881

**Берувчи томон** - “MUZIMPEX” масъулияти чекланган жамият шаклидаги қўшма корхонаси, UZ

**Олувчи томон** - “Lux-tea” масъулияти чекланган жамияти, UZ

**Шартнома амал қилиш ҳудуди** - Ўзбекистон Республикаси

**Шартнома амал қилиш муддати** - гувоҳнома амал қилиш муддатигача.

**SMG 113/2010.** Передача прав на товарный знак  
**Свидетельство №** MGU 13881

**Передающая сторона** - Совместное предприятие в форме общества с ограниченной ответственностью “MUZIMPEX”, UZ

**Получающая сторона** - Общество с ограниченной ответственностью “Lux-tea”, UZ

**Территория действия договора** - Республика Узбекистан

**Срок действия договора** - на срок действия свидетельства.

Ушбу бўлимда 1 та ихтиро бўйича, 1 та фойдали модел бўйича, 13 товар белгилари бўйича лицензия шартномалари ва 6 та товар белгилари бўйича хуқуқни бошқа шахсга ўтказиш тўғрисидаги маълумотлар нашр қилинди.

В настоящем разделе опубликованы сведения об одном лицензионном договоре на изобретение, одном лицензионном договоре на полезную модель, 13 лицензионных договорах на товарные знаки и шести договорах о передаче права на товарные знаки.

## XII. ХАБАРЛАР ИЗВЕЩЕНИЯ

### ND4A

**Ўзбекистон Республикасининг ихтирога берилган патентининг амал қилиш муддатини тиклаш ва узайтириш**

**Восстановление и продление срока действия патента Республики Узбекистан на изобретение**

(11) Патент рақами	(18) Патентнинг амал қилиш муддати узайтирилган сана
Номер патента	Дата, до которой продлен срок действия патента
IAP 03027	30.10.2010
IAP 03055	21.08.2011

### ND4L

**Ўзбекистон Республикасининг саноат намунасига берилган патентининг амал қилиш муддатини тиклаш ва узайтириш**

**Восстановление и продление срока действия патента Республики Узбекистан на промышленный образец**

(11) Патент рақами	(18) Патентнинг амал қилиш муддати узайтирилган сана
Номер патента	Дата, до которой продлен срок действия патента
SAP 00473	25.03.2011

### ND4W

**Ўзбекистон Республикасининг товар белгисига берилган гувоҳномаларининг амал қилиш муддатини узайтириш**

**Продление срока действия свидетельства Республики Узбекистан на товарный знак**

(111) Гувоҳнома рақами	(181) Гувоҳноманинг амал қилиш муддати узайтирилган сана	(111) Гувоҳнома рақами	(181) Гувоҳноманинг амал қилиш муддати узайтирилган сана
Номер свидетельства	Дата, до которой продлен срок действия свидетельства	Номер свидетельства	Дата, до которой продлен срок действия свидетельства
1	2	1	2
1135	02.04.2020	1716	27.03.2020
1417	21.12.2020	2397	05.03.2020
1543	17.04.2020	MGU 09724	01.05.2020
1707	27.03.2020	MGU 11873	07.03.2020
1713	27.03.2020	MGU 09787	10.04.2020



1	2	1	2
MGU 10242	04.04.2020	MGU 10243	04.04.2020
MGU 10244	04.04.2020	MGU 10483	24.04.2020
MGU 10293	30.03.2020	MGU 10519	26.05.2020
MGU 10325	25.04.2020	MGU 10524	13.06.2020
MGU 10336	10.03.2020	MGU 10528	24.03.2020
MGU 10409	06.03.2020		

---

**PD4W**

**Ўзбекистон Республикасининг товар белгисига берилган гувоҳнома эгасининг номини ўзгартириш**

**Изменение наименования владельца свидетельства Республики Узбекистан на товарный знак**

(111) Гувоҳнома рақами Номер свидетельства	(732) Гувоҳнома эгасининг ўзгартирилган номи Измененное наименование владельца свидетельства
447	СУМИТОМО КЕМИКАЛ КОМПАНИ, ЛИМИТЕД, JP
526	АСАХИ КАСЕИ КАБУШИКИ КАЙША, JP
948	Хайтай Конфекшнери энд Фудс Ко., Лтд, KR
MGU 10336	ДАЙИЧИ САНКИО КОМПАНИ ЛИМИТЕД, JP
MGU 11539	Каргилл Б.В., NL
MGU 12637, MGU 12638	ИПСЕН ФАРМА С.А.С., FR
MGU 13751	Астеллас Фарма Инк., JP
MGU 13881	Mas'uliyati cheklangan jamiyat shaklidagi "MUZIMPEX" qo'shma korxonasi, UZ Совместное предприятие Общество с ограниченной ответственностью "MUZIMPEX", UZ
MGU 15078	МОТОРС ЛИКВИДЕЙШН КОМПАНИ, US
MGU 19777	"GRAND TEA TRADING" масъулияти чекланган жамияти, UZ Общество с ограниченной ответственностью "GRAND TEA TRADING", UZ

---

## TE4W

## Ўзбекистон Республикасининг товар белгисига берилган гувоҳнома эгасининг манзилгоҳини ўзгартириш

## Изменение адреса владельца свидетельства Республики Узбекистан на товарный знак

(111) Гувоҳнома рақами Номер свидетельства	(732) Манзил Адрес
144, 194, 447	27-1, Шинкава 2-чоме, Чуо-ку, Токио 104-8260, JP
526	3-23 Наканошима 3-чоме, Кита-ку, Осака-ши, Осака, JP
652, 663, 3783, 8990, MGU 09585, MGU 11134	2711 Сентервилл Рэуд, Сьют 300, Уилмингтон, Делавэр 19808, US
948	321-4 Чонгхйонг-ри, Сунггу-юп, Чонан Сити, Чонгчунгнам-до, KR
4381	100170, Тошкент ш, Мирзо Улугбек кўчаси, 77, UZ 100170, г. Ташкент, ул. Мирзо Улугбека, 77, UZ
MGU 10336	3-5-1, Нихонбаши Хонхо, Куо-ку, Токио, JP
MGU 10697	6-5, Танимачи 2-хомуе, Куо-ку, Осака, JP
MGU 15331	5 ИНТЕРНЕШНЛ БИЗНЕС ПАРК 05-00 МЮА БИЛДИНГ СИНГАПУР 609914 СИНГАПУР, SG
MGU 11539	Коенхавенвег 2, 1013 BL, Амстердам, NL
MGU 12637, MGU 12638	65 Ке Жорж Горс, Булонь-Бийянкур 92100, FR

Ўзбекистон Республикасининг ихтирога берилган патентларнинг белгиланган муддатда бож тўланмаганлиги сабабли амал қилишни муддатидан илгари тўхтатиш  
Досрочное прекращение действия патентов Республики Узбекистан на изобретения за неуплату пошлины в установленный срок

Патент рақами Номер патента	Патентнинг амал қилиш тўхтатилиш санаси Дата прекращения срока действия патента	Патент рақами Номер патента	Патентнинг амал қилиш тўхтатилиш санаси Дата прекращения срока действия патента
1	2	1	2
IAP 02237	25.11.2009	IAP 03221	15.11.2009
IAP 02248	15.11.2009	IAP 03236	21.12.2009
IAP 02251	18.11.2009	IAP 03237	21.12.2009
IAP 02271	02.12.2009	IAP 03238	21.12.2009
IAP 02277	03.12.2009	IAP 03239	18.12.2009
IAP 02894	07.11.2009	IAP 03240	21.12.2009
IAP 02874	06.12.2009	IAP 03243	27.12.2009
IAP 02976	19.11.2009	IAP 03244	18.12.2009
IAP 03201	15.11.2009	IAP 03245	28.12.2009
IAP 03202	15.11.2009	IAP 03246	18.12.2009
IAP 03212	15.11.2009	IAP 03248	21.12.2009
IAP 03216	15.11.2009	IAP 03249	18.12.2009

1	2	1	2
IAP 03255	18.12.2009	IAP 03260	18.12.2009
IAP 03256	27.12.2009	IAP 03796	31.12.2009
IAP 03257	18.12.2009	IAP 03848	17.11.2009
IAP 03258	18.12.2009	IAP 03908	08.11.2009
IAP 03259	18.12.2009		

**Ўзбекистон Республикасининг фойдали моделга берилган патентларнинг  
белгиланган муддатда бож тўланмаганлиги сабабли амал қилишни муддатидан  
илгари тўхтатиш**

**Досрочное прекращение действия патентов Республики Узбекистан  
на полезную модель за неуплату пошлины в установленный срок**

Патент рақами	Патентнинг амал қилиш тўхтатилиш санаси	Патент рақами	Патентнинг амал қилиш тўхтатилиш санаси
Номер патента	Дата прекращения срока действия патента	Номер патента	Дата прекращения срока действия патента
FAP 00192	16.12.2009	FAP 00486	29.12.2009
FAP 00269	16.12.2009	FAP 00497	23.12.2009
FAP 00351	18.12.2009	FAP 00511	12.12.2009
FAP 00435	28.12.2009	FAP 00535	15.12.2009
FAP 00451	18.12.2009		

**Ўзбекистон Республикасининг саноат намунасига берилган патентларнинг  
белгиланган муддатда бож тўланмаганлиги сабабли амал қилишни муддатидан  
илгари тўхтатиш**

**Досрочное прекращение действия патентов Республики Узбекистан  
на промышленные образцы за неуплату пошлины в установленный срок**

Патент рақами	Патентнинг амал қилиш тўхтатилиш санаси	Патент рақами	Патентнинг амал қилиш тўхтатилиш санаси
Номер патента	Дата прекращения срока действия патента	Номер патента	Дата прекращения срока действия патента
SAP 00326	29.12.2009	SAP 00610	18.12.2009
SAP 00604	18.12.2009		

**Товар белгисига гувоҳнома дубликати бериш**  
**Выдача дубликата свидетельства на товарный знак**

<b>(111) Гувоҳнома рақами</b> Номер свидетельства	<b>(210) Талабнома рақами</b> Номер заявки	<b>(732) Товар белгиси эгасининг номи</b> Наименование владельца товарного знака	<b>(580) Дубликат берилган сана*</b> Дата выдачи дубликата*
MGU 12634	MGU 2003 0806	"Daewoo Textile Company" чет эл корхонаси, UZ Иностранное предприятие "Daewoo Textile Company", UZ	29.07.2010
MGU 14165	MGU 2005 0501	Масъулияти чекланган жамияти шаклидаги «SHARQ-MIR» чет эл корхонаси, UZ Иностранное предприятие «SHARQ-MIR» в форме общества с ограниченной ответственностью, UZ	20.07.2010
MGU 14166	MGU 2005 0502	Масъулияти чекланган жамияти шаклидаги «SHARQ-MIR» чет эл корхонаси, UZ Иностранное предприятие «SHARQ-MIR» в форме общества с ограниченной ответственностью, UZ	20.07.2010

\*Гувоҳнома дубликати берилган санадан бошлаб асли ҳақиқий эмас деб ҳисобланади.

\*С даты выдачи дубликата свидетельства подлинник считается недействительным.

«Расмий ахборотнома»нинг 2010 йил 8-сонида 28 та ихтироларга талабномалар, 21 та ихтиролар, 5 та фойдали моделлар, 5 та саноат намуналари, 129 та товар белгилари, 34 та ЭҲМ учун дастурлар, 2 та маълумотлар базаси ва 1 та ихтиро бўйича, 1 та фойдали модель бўйича, 13 товар белгилари бўйича лицензия шартномалари ва 6 та товар белгилари бўйича ҳуқуқни бошқа шахсга ўтказиш тўғрисидаги маълумотлар нашр қилинди.

В официальном бюллетене № 8, 2010 г. опубликованы сведения о 28 заявках на изобретения, 21 изобретении, 5 полезных моделях, 5 промышленных образцах, 129 товарных знаках, 34 программах для ЭВМ, о двух базах данных, одном лицензионном договоре на изобретение, одном лицензионном договоре на полезную модель, 13 лицензионных договорах на товарные знаки и шести договорах о передаче права на товарные знаки.

## XIV. РЎЙХАТГА ОЛИНГАН ТОВАР БЕЛГИЛАРИ РАНГЛИ ТАСВИРЛАРИНИНГ ИФОДАСИ

### ВОСПРОИЗВЕДЕНИЕ ЦВЕТНЫХ ИЗОБРАЖЕНИЙ ЗАРЕГИСТРИРОВАННЫХ ТОВАРНЫХ ЗНАКОВ

MGU 19698

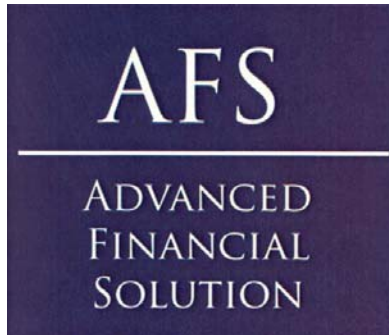

MGU 19703



MGU 19699



MGU 19707

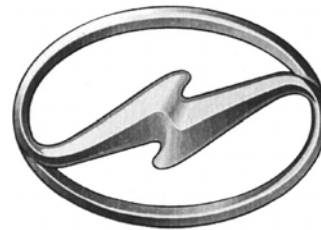

MGU 19700



MGU 19710



MGU 19702



MGU 19712

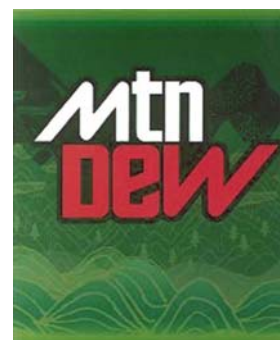

MGU 19713



MGU 19714



MGU 19715



MGU 19716



MGU 19721



MGU 19723



MGU 19724



MGU 19730



MGU 19733



MGU 19734

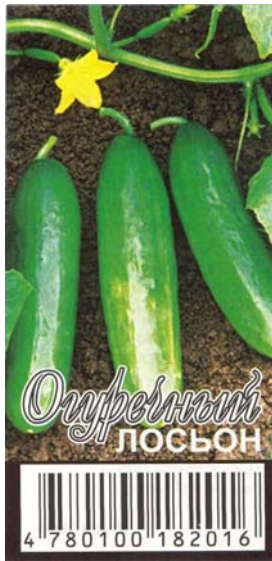

MGU 19735



MGU 19736

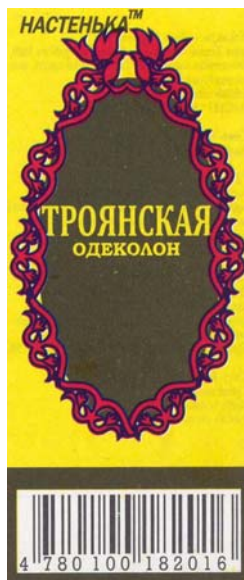

MGU 19739



MGU 19745



MGU 19747



MGU 19748



MGU 19750



MGU 19753



MGU 19760



MGU 19762

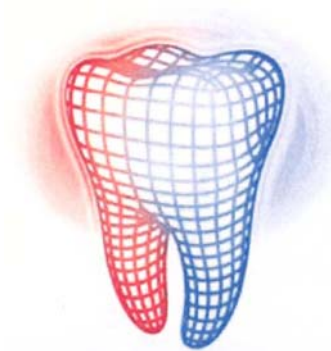

MGU 19754

ТОРГОВО-РАЗВЛЕКАТЕЛЬНЫЙ КОМПЛЕКС



MGU 19780



MGU 19758



MGU 19781





MGU 19782



MGU 19783

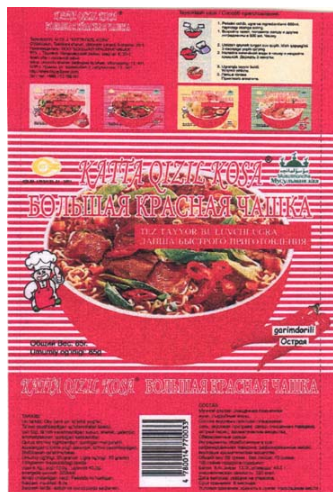

MGU 19784



MGU 19788



MGU 19804



MGU 19819



MGU 19824

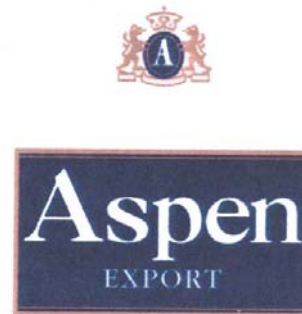

**ДАВЛАТЛАРНИНГ КОДЛАРИ (БИМТ ST.3 стандарт)**  
**КОДЫ ГОСУДАРСТВ (Стандарт ВОИС ST.3)**

AP	Африканская региональная организация промышленной собственности (АРИПО)	CG	Конго	IS	Исландия	PH	Филиппины
		CH	Швейцария	IT	Италия	PK	Пакистан
		CI	Кот Дивуар	JM	Ямайка	PL	Польша
		CK	Острова Кука	JO	Иордания	PT	Португалия
BX	Ведомство по товарным знакам и промышленным образцам Бенилюкса	CL	Чили	JP	Япония	PW	Палау
		CM	Камерун	KE	Кения	PY	Парагвай
		CN	Китай	KG	Кыргызстан	QA	Катар
EA	Евразийское патентное ведомство (ЕАПВ)	CO	Колумбия	KH	Камбоджа	RO	Румыния
		CR	Коста-Рика	KI	Кирибати	RU	Российская Федерация
EM	Ведомство по гармонизации на внутреннем рынке (товарные знаки и промышленные образцы)	CU	Куба	KM	Коморы	RW	Руанда
		CV	Кап Верде	KN	Сент Киттс и Невис	SA	Саудовская Аравия
		CY	Кипр	KP	Корейская Народно-Демократическая Республика	SB	Соломоновы острова
EP	Европейское патентное ведомство (ЕПВ)	CZ	Чешская Республика		Республика	SC	Сейшелы
		DE	Германия		Республика	SD	Судан
		DJ	Джибути	KR	Республика Корея	SE	Швеция
		DK	Дания	KW	Кувейт	SG	Сингапур
GC	Патентное ведомство Совета по сотрудничеству арабских государств Персидского залива	DM	Доминика	KY	Кайманские острова	SH	Святая Елена
		DO	Доминиканская Республика	KZ	Казахстан	SI	Словения
		DZ	Алжир	LA	Народная Демократическая Республика Лао	SK	Словакия
		EC	Эквадор	LB	Ливан	SL	Сьерра Леоне
OA	Африканская организация интеллектуальной собственности (ОАПИ)	EE	Эстония	LC	Сент-Люсия	SM	Сан Марино
		EG	Египет	LI	Лихтенштейн	SN	Сенегал
WO	Всемирная организация интеллектуальной собственности (ВОИС)	EH	Западная Сахара	LK	Шри-Ланка	SO	Сомали
		ER	Эритрея	LR	Либерия	SR	Суринам
AD	Андорра	ES	Испания	LS	Лесото	ST	Сан Томе и Принсипе
AE	Объединенные Арабские Эмираты	ET	Эфиопия	LT	Литва	SV	Эль Сальвадор
		FI	Финляндия	LU	Люксембург	SY	Сирийская Арабская Республика
		FJ	Фиджи	LV	Латвия	SZ	Свазиленд
AF	Афганистан	FK	Фолклендские острова (Мальвины)	LY	Ливийская Арабская Джамахирия	TC	Терксские и Кайкосские острова
AG	Антигуа и Барбуда	FM	Микронезия	MA	Марокко	TD	Чад
AI	Ангилья	FO	Фарерские острова	MC	Монако	TG	Того
AL	Албания	FR	Франция	MD	Республика Молдова	TH	Таиланд
AM	Армения	GA	Габон	MG	Мадагаскар	TJ	Таджикистан
AN	Антильские острова	GB	Великобритания	MK	Македония	TM	Туркменистан
AO	Ангола	GD	Гренада	ML	Мали	TN	Тунис
AR	Аргентина	GE	Грузия	MM	Мианмар	TO	Тонго
AT	Австрия	GH	Гана	MN	Монголия	TL	Тимор-Лест
AU	Австралия	GI	Гибралтар	MO	Макао	TR	Турция
AW	Аруба	GL	Гренландия	MP	Северные Марианские острова	TT	Тринидад и Тобаго
AZ	Азербайджан	GM	Гамбия	MR	Мавритания	TV	Тувалу
BA	Босния и Герцеговина	GN	Гвинея	MS	Монсеррат	TW	Тайвань
BB	Барбадос	GQ	Экваториальная Гвинея	MT	Мальта	TZ	Танзания
BD	Бангладеш	GR	Греция	MU	Маврикий	UA	Украина
BE	Бельгия	GS	Южная Джорджия и Южные Сандвичевы острова	MV	Мальдивы	UG	Уганда
BF	Буркина Фасо			MW	Малави	US	США
BG	Болгария	GT	Гватемала	MX	Мексика	UY	Уругвай
BH	Бахрейн	GW	Гвинея-Бисау	MY	Малайзия	UZ	Узбекистан
BI	Бурунди	GY	Гайяна	MZ	Мозамбик	VA	Святой Престол
VJ	Бенин	NK	Гонконг	NA	Намибия	VC	Сент Винсент и Гренадины
BM	Бермудские острова	HN	Гондурас	NE	Нигер	VE	Венесуэла
BN	Бруней Даруссалам	HR	Хорватия	NG	Нигерия	VG	Виргинские острова (Британские)
BO	Боливия	HT	Гаити	NI	Никарагуа	VN	Вьетнам
BR	Бразилия	HU	Венгрия	NL	Нидерланды	VU	Вануату
BS	Багамы	ID	Индонезия	NO	Норвегия	WS	Самоа
BT	Бутан	IE	Ирландия	NP	Непал	YE	Йемен
BV	Буве остров	IL	Израиль	NR	Науру	YU	Югославия
BW	Ботсвана	IN	Индия	NZ	Новая Зеландия	ZA	Южная Африка
BY	Беларусь	IQ	Ирак	OM	Оман	ZM	Замбия
BZ	Белиз	IR	Иран (Исламская Республика)	PA	Панама	ZW	Зимбабве
CA	Канада			PE	Перу		
CD	Демократическая Республика Конго			PG	Папуа Новая Гвинея		

Бош мухаррир	Б.А. Амонов
Таржимонлар	Р.В. Кобулова Н.М. Рахимова Л.В. Алимова
Мухаррир	Э.Р. Торосян
Оригинал-макет учун масъул	Г.С. Вапаева
Чоп этиш учун масъул	Й.М. Уринов

Босишга 26.09.2010 й. рухсат этилди.  
Қоғоз бичими 60x84 1/8. Адади 20.  
Офсет қоғози. Шартли ҳисоб нашриёт табоғи 38,25 б.т.

ЎзР, Давлат патент идораси  
100047, Тошкент, Тўйтепа кўчаси, 2а уй

Ўзбекистон Республикаси Давлат патент идорасининг «PATENT-PRESS»  
TEZKOR NASHR QILISH MARKAZI SHO‘BA KORXONASI да чоп этилди

© ЎзР Давлат патент идораси, 2010 й.

Главный редактор	Б.А. Амонов
Переводчики	Р.В. Кобулова Н.М. Рахимова Л.В. Алимова
Редактор	Э.Р. Торосян
Ответственный за оригинал-макет	Г.С. Вапаева
Ответственный за выпуск	Й.М. Уринов

Подписано в печать 26.09.2010 г.  
Формат бумаги 60x84 1/8. Тираж 20.  
Бумага офсетная. Уч.-изд. л. 38,25.

Государственное патентное ведомство Республики Узбекистан  
100047, Ташкент, ул. Туйтепа, 2а  
Отпечатано на Дочернем предприятии Государственного патентного  
ведомства Республики Узбекистан Центр оперативной печати «PATENT-  
PRESS»

© Государственное патентное ведомство РУз, 2010 г.