

Ўзбекистон Республикаси
Давлат патент идораси



РАСМИЙ АХБОРОТНОМА

1993 йилдан бошлаб нашр этилади

- Ихтиролар
- Фойдали моделлар
- Саноат намуналари
- Товар белгилари
- Товар келиб чиққан жой номлари
- ЭХМ учун дастурлар
- Маълумотлар базалари
- Интеграл микросхемалар топологиялари
- Селекция ютуқлари

(43) Ушбу ахборотномага киритилган ихтироларга ва селекция ютуқларига талабномалар тўғрисидаги маълумотлар **2009 йил 31 июлдан** чоп этилган деб ҳисобланади

(45) Ушбу ахборотномага киритилган саноат намуналарига муҳофаза ҳужжатлари тўғрисидаги маълумотлар **2009 йил 31 июлдан** чоп этилган деб ҳисобланади

(450) Ушбу ахборотномага киритилган товар белгиларига гувоҳномалар тўғрисидаги маълумотлар **2009 йил 31 июлдан** чоп этилган деб ҳисобланади

(46) Ушбу ахборотномага киритилган ихтироларга, фойдали моделларга, селекция ютуқларига, ЭХМ учун дастурларга, маълумотлар базаларига муҳофаза ҳужжатлари тўғрисидаги маълумотлар **2009 йил 31 июлдан** чоп этилган деб ҳисобланади

Тошкент
2009 йил

7(99)

(19) UZ

Государственное патентное ведомство
Республики Узбекистан



ОФИЦИАЛЬНЫЙ БЮЛЛЕТЕНЬ

Издается с 1993 года

- **Изобретения**
- **Полезные модели**
- **Промышленные образцы**
- **Товарные знаки**
- **Наименования мест происхождения товаров**
- **Программы для ЭВМ**
- **Базы данных**
- **Топологии интегральных микросхем**
- **Селекционные достижения**

(43) Сведения о заявках на изобретения и селекционные достижения, помещенные в настоящем бюллетене, считаются опубликованными **31 июля 2009 года**

(45) Сведения об охраняемых документах на промышленные образцы, помещенные в настоящем бюллетене, считаются опубликованными **31 июля 2009 года**

(450) Сведения о свидетельствах на товарные знаки, помещенные в настоящем бюллетене, считаются опубликованными **31 июля 2009 года**

(46) Сведения об охраняемых документах на изобретения, полезные модели, селекционные достижения, программы для ЭВМ, базы данных, помещенные в настоящем бюллетене, считаются опубликованными **31 июля 2009 года**

Ташкент
2009 год

7(99)

МУНДАРИЖА

I	ИХТИРОЛАР	
	Ихтиролар ва фойдали моделларга оид библиография маълумотларини айнанлаштириш учун халқаро кодлар (БИМТ ST.9 стандарти)	5
	Ихтиролар Давлат реестри рўйхатидан ўтказилган ихтиролар ҳақида маълумотларни нашр қилиш	
	1.2. FG4A Ихтироларга патентлар	
	А. Инсон ҳаётий эҳтиёжларини қондириш	6
	В. Турли технологик жараёнлар	26
	С. Кимё ва металлургия	31
	Д. Текстиль ва қоғоз	38
	Е. Қурилиш; тоғ ишлари	38
	Г. Физика	39
	Н. Электр	41
	1.5. FG4A Ихтироларга патент ва талабномаларнинг тизимли ва рақамли кўрсаткичлари	
	1.1-бўлим учун ихтироларга патентларнинг тизимли кўрсаткичи	43
	1.1-бўлим учун ихтироларга талабномаларнинг рақамли кўрсаткичи	43
	1.1-бўлим учун ихтиролар муаллифларининг ном кўрсаткичи	44
II	Фойдали моделлар	
	Фойдали моделлар Давлат реестри рўйхатидан ўтказилган фойдали моделлар ҳақида маълумотларни нашр қилиш	
	2.1. FG4K Фойдали моделларга патентлар	
	А. Инсон ҳаётий эҳтиёжларини қондириш	46
	Д. Текстиль ва қоғоз	48
	Е. Қурилиш; тоғ ишлари	49
	Ғ. Механика; ёритиш; иситиш; двигателлар ва насослар; порглатиш ишлари	49
	Г. Физика	51
	Н. Электр	52
	2.2. FG4K Фойдали моделларга патентларнинг тизимли ва рақамли кўрсаткичлари	
	Фойдали моделларга патентларнинг тизимли кўрсаткичи	53
	Фойдали моделларга талабномалар бўйича рақамли кўрсаткичи	53
	Фойдали моделлар муаллифларининг ном кўрсаткичи	54
III	Саноат намуналари	
	Саноат намуналарига оид библиография маълумотларини айнанлаштириш учун халқаро кодлар (БИМТ ST.80 стандарти)	55
	Саноат намуналари Давлат реестри рўйхатидан ўтказилган саноат намуналари ҳақида маълумотларни нашр қилиш	
	3.1. FG4L Саноат намуналарига патентлар	56
	3.2. FG4L Саноат намуналарига патент ва талабномаларнинг тизимли ва рақамли кўрсаткичлари	66
IV	Товар белгилари	
	Товар белгиларига оид библиография маълумотларини айнанлаштириш учун халқаро кодлар (БИМТ ST.60 стандарти)	67
	4.1. FG4W Товар белгилари Давлат реестри рўйхатидан ўтказилган товар белгилари ҳақида маълумотларни нашр қилиш	68
	4.2. FG4W Товар белгиларига гувоҳномалар ва талабномалар бўйича тизимли ва рақамли кўрсаткичлар	257
VI	ЭҲМ учун дастурлар	
	ЭҲМ учун дастурлар ва маълумотлар базаларига оид библиография маълумотларини айнанлаштириш учун кодлар ..	265
	6.1. ЭҲМ учун дастурлар Давлат реестри рўйхатидан ўтказилган ЭҲМ учун дастурлар ҳақида маълумотларни нашр қилиш	266
	6.2 ЭҲМ дастурларига талабномаларнинг рақамли кўрсаткичи	273
X	Интеллектуал мулк объектларига ҳуқуқни топшириш бўйича шартномалар	
	10.1. QB4A/4W Лицензия шартномалари	274
	10.2. PC4W Ҳуқуқни бошқа шахсга ўтказиш шартномалари	276
XII	Хабарлар	
	MB4W Товар белгисига берилган гувоҳноманинг амал қилишини Апелляция кенгаши қарорига биноан муддатидан илгари тўхтатиш	279
	ND4W Ўзбекистон Республикасининг товар белгисига берилган гувоҳномаларининг амал қилиш муддатини узайтириш	279
	PD4A Ўзбекистон Республикасининг ихтирога берилган патент эгасининг номини ўзгартириш	280
	PD4W Ўзбекистон Республикасининг товар белгисига берилган гувоҳнома эгасининг номини ўзгартириш	280
	TE4A Ўзбекистон Республикасининг ихтирога берилган патент эгасининг манзилгоҳини ўзгартириш	280
	TE4W Ўзбекистон Республикасининг товар белгисига берилган гувоҳнома эгасининг манзилгоҳини ўзгартириш	281
	Товар белгисига гувоҳнома дубликатини бериш	281
XIV	Рўйхатга олинган товар белгилари рангли тасвирларининг ифодаси	283

СОДЕРЖАНИЕ

I	ИЗОБРЕТЕНИЯ	
	Международные коды для идентификации библиографических данных, относящихся к изобретениям и полезным моделям (Стандарт ВОИС ST.9)	5
	Публикация сведений об изобретениях, зарегистрированных в Государственном реестре изобретений	
	1.1. FG4A Патенты на изобретения	
	А. Удовлетворение жизненных потребностей человека	6
	В. Различные технологические процессы	26
	С. Химия и металлургия	31
	Д. Текстиль и бумага	38
	Е. Строительство; горное дело	38
	Г. Физика	39
	Н. Электричество	41
	1.5. FG4A Систематический и нумерационный указатели патентов и заявок на изобретения	
	Систематический указатель патентов на изобретения к подразделу 1.1	43
	Нумерационный указатель заявок на изобретения к подразделу 1.1	43
	Именной указатель авторов изобретений к подразделу 1.1	44
II	ПОЛЕЗНЫЕ МОДЕЛИ	
	Публикация сведений о полезных моделях, зарегистрированных в Государственном реестре полезных моделей	
	2.1. FG4K Патенты на полезные модели	
	А. Удовлетворение жизненных потребностей человека	46
	Д. Текстиль и бумага	48
	Е. Строительство; горное дело	49
	Г. Механика; освещение; отопление; двигатели и насосы; взрывные работы	49
	Г. Физика	51
	Н. Электричество	52
	2.2. FG4K Систематический и нумерационный указатели патентов и заявок на полезные модели	
	Систематический указатель патентов на полезные модели	53
	Нумерационный указатель заявок на полезные модели	53
	Именной указатель авторов полезных моделей	54
III	ПРОМЫШЛЕННЫЕ ОБРАЗЦЫ	
	Международные коды для идентификации библиографических данных, относящихся к промышленным образцам (Стандарт ВОИС ST.80)	55
	Публикация сведений о промышленных образцах, зарегистрированных в Государственном реестре промышленных образцов	
	3.1. FG4L Патенты на промышленные образцы	56
	3.2. FG4L Систематический и нумерационный указатели патентов и заявок на промышленные образцы	66
IV	ТОВАРНЫЕ ЗНАКИ	
	Международные коды для идентификации библиографических данных, относящихся к товарным знакам (Стандарт ВОИС ST.60)	67
	4.1. FG4W Публикация сведений о товарных знаках, зарегистрированных в Государственном реестре товарных знаков	68
	4.2. FG4W Систематический и нумерационный указатели свидетельств и заявок на товарные знаки	257
VI	ПРОГРАММЫ ДЛЯ ЭВМ	
	Коды для идентификации библиографических данных, относящихся к программам для ЭВМ и базам данных	265
	6.1. Публикация сведений о программах для ЭВМ, зарегистрированных в Государственном реестре программ для ЭВМ	266
	6.2. Нумерационный указатель заявок на программы для ЭВМ	273
X	ДОГОВОРЫ О ПЕРЕДАЧЕ ПРАВ НА ОБЪЕКТЫ ИНТЕЛЛЕКТУАЛЬНОЙ СОБСТВЕННОСТИ	
	10.1. QB4A/4W Лицензионные договоры	274
	10.2. PC4W Договоры о передаче прав	276
XII	ИЗВЕЩЕНИЯ	
	MB4W Досрочное прекращение действия свидетельства на товарный знак на основании решения Апелляционного совета	279
	ND4W Продление срока действия свидетельства Республики Узбекистан на товарный знак	279
	PD4A Изменение наименования патентообладателя патента Республики Узбекистан на изобретение	280
	PD4W Изменение наименования владельца свидетельства Республики Узбекистан на товарный знак	280
	TE4A Изменение адреса патентообладателя Республики Узбекистан на изобретение	280
	TE4W Изменение адреса владельца свидетельства Республики Узбекистан на товарный знак	281
	Выдача дубликата свидетельства на товарный знак	281
XIV	ВОСПРОИЗВЕДЕНИЕ ЦВЕТНЫХ ИЗОБРАЖЕНИЙ ЗАРЕГИСТРИРОВАННЫХ ТОВАРНЫХ ЗНАКОВ	283

**ИХТИРОЛАР ВА ФОЙДАЛИ МОДЕЛЛАРГА ОИД БИБЛИОГРАФИЯ
МАЪЛУМОТЛАРИНИ АЙНАНЛАШТИРИШ УЧУН ҲАЛҚАРО КОДЛАР
(БИМТ ST.9 стандарти)**

**МЕЖДУНАРОДНЫЕ КОДЫ ДЛЯ ИДЕНТИФИКАЦИИ
БИБЛИОГРАФИЧЕСКИХ ДАННЫХ, ОТНОСЯЩИХСЯ
К ИЗОБРЕТЕНИЯМ И ПОЛЕЗНЫМ МОДЕЛЯМ
(Стандарт ВОИС ST.9)**

- | | |
|--|---|
| (11) - патент рақами | (11) - номер патента |
| (13) - ҳужжат турининг коди | (13) - код вида документа |
| (21) - талабномани рўйхатдан ўтказиш рақами | (21) - регистрационный номер заявки |
| (22) - талабномани топшириш санаси | (22) - дата подачи заявки |
| (23) - аввал берилган талабномага қўшимча материалларнинг келиш санасини киритган ҳолда бошқа сана (саналар) | (23) - прочая(ие) дата(ы), включая дату поступления дополнительных материалов к более ранней заявке |
| (31) - устуворлик талабномасининг рақами | (31) - номер приоритетной заявки |
| (32) - устуворлик талабномасининг топширилиш санаси | (32) - дата подачи приоритетной заявки |
| (33) - устуворлик мамлакатининг коди | (33) - код страны приоритета |
| (46) - муҳофаза ҳужжатининг чоп этилиш санаси | (46) - дата публикации охранного документа |
| (51) - Ҳалқаро патент классификациянинг (ХПК) индекси(лари) | (51) - индекс(ы) Международной патентной классификации (МПК) |
| (54) - ихтиро номи | (54) - название изобретения |
| (57) - ихтиро ёки фойдали моделнинг реферати, формуласи | (57) - реферат, формула изобретения или полезной модели |
| (60) - бошқа ҳуқуқий ёки расмийлаштириш билан боғлиқ миллий ёки собиқ миллий патент ҳужжатларига ҳавола қилиниш | (60) - ссылки на другие юридически или процедурно связанные отечественные или бывшие отечественные патентные документы |
| (63) - ушбу ҳужжат давоми ҳисобланган, илгарироқ берилган талабноманинг рақами ва санаси | (63) - номер и дата подачи более ранней заявки, по отношению к которой настоящий документ является продолжением |
| (65) - ушбу талабномага тегишли илгари нашр қилинган патент ҳужжатларининг рақами | (65) - номер ранее опубликованного патентного документа, касающегося данной заявки |
| (71) - талабнома берувчининг номи, мамлакат коди | (71) - имя заявителя, код страны |
| (72) - муаллифнинг номи, мамлакат коди | (72) - имя автора, код страны |
| (73) - патентга эгалик қилувчининг номи | (73) - имя патентообладателя |
| (85) - РСТнинг 23(1) ёки 40(1) - моддасига мувофиқ ҳалқаро талабноманинг миллий босқичга ўтиш санаси | (85) - дата перехода международной заявки на национальную фазу в соответствии со ст.23(1) или 40(1) РСТ |
| (86) - РСТ ҳалқаро талабномага берилган маълумотлар, яъни талабнома топширилган сана, талабноманинг рўйхатдан ўтказилган рақами, нашр қилинган талабноманинг дастлабки топширилгандаги тили- ихтиёрий равишда | (86) - заявочные данные международной заявки РСТ, т.е. дата подачи заявки, регистрационный номер заявки и факультативно язык, на котором была первоначально подана опубликованная заявка |
| (87) - РСТ ҳалқаро талабномасининг нашр қилинишга оид маълумотлар, яъни талабноманинг нашр қилинган санаси, нашр рақами ва ихтиёрий равишда талабнома нашр қилинган тил | (87) - данные относительно публикации международной заявки РСТ, т.е. дата публикации, номер публикации и факультативно язык публикации заявки |

риш учун материалга ўз ичига (I) формулани бирикмани

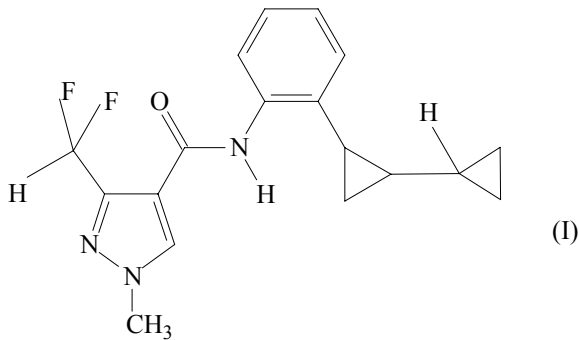

ёки ушбу бирикма таутомерини унга тўғри келадиган ташувчи билан олган ўсимликларни кўпайтириш учун материални ҳимоялаш учун композициянинг фунгицил жиҳатдан самарали микдори-ни суртиш кирган.

2. 1-банд бўйича усулда (I) формулани бирикма сифатида (Ia) (транс) формуласининг рацемик бирикмаси ишлатилади

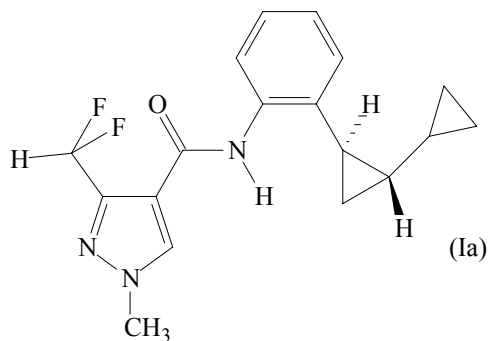

3. 1-банд бўйича усулда ўсимликларни кўпайтириш учун материал фойдали ўсимликлар уруғларидан иборат.

1. Способ борьбы с фитопатогенными болезнями полезных растений или материала для размножения этих растений, включающий в себя нанесение на указанный материал для размножения растений фунгицидно эффективного количества композиции для защиты материала для размножения растений, включающей соединение формулы (I)

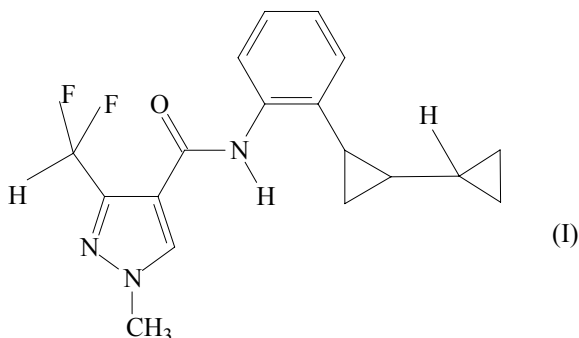

или таутомер такого соединения совместно с подходящим для него носителем.

2. Способ по п. 1, в котором в качестве соединения формулы (I) используют рацемическое соединение формулы (Ia) (транс)

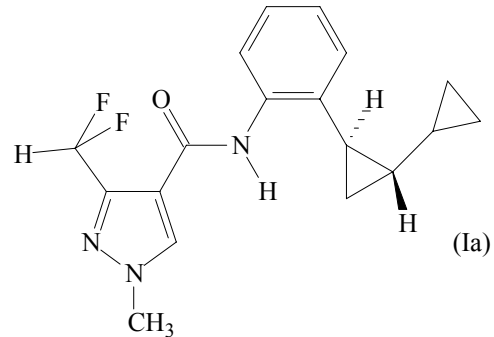

3. Способ по п. 1, в котором материал для размножения полезных растений представляет собой семена полезных растений.

(11) IAP 03958

(13) C

(51) 8 A 01 N 63/00

(21) IAP 2005 0303

(22) 22.08.2005

(71)(73) Ўзбекистон табиий толалар илмий-тадқиқот институти, UZ

Узбекский научно-исследовательский институт натуральных волокон, UZ

(72) Валиев Гулам Набиджанович, Ахунбабаев Охунжон Абдурахманович, Ганиев Алим Якубович, Абдуразаков Алижон Ганиевич, UZ

(54) Ўсимликларни ўстирувчи ва ривожлантирувчи стимулятор

Стимулятор роста и развития растений

(57) Серицинни ўсимликларни ўстирувчи ва ривожлантирувчи сифатида қўллаш.

Применение серицина в качестве стимулятора роста и развития растений.

A 61

(11) IAP 03959

(13) C

(51) 8 A 61 B 17/00, A 61 B 17/56

(21) IAP 2006 0272

(22) 20.07.2006

(71)(73) Тошкент тиббиёт академияси, UZ

Ташкентская медицинская академия, UZ

(72) Бекназаров Жуманазар Бекназарович, Салимов Шавкат Тешаевич, Худойназаров Хайрулла Хамитович, Факиров Алижон Зоҳидович, UZ

**(54) Болаларда қов симфизи диастазасини бар-
гараф этиш усули**

**Способ устранения диастаза лобкового сим-
физа у детей**

(57) Қов суялари мобилизациясини, симфиз ке-
мирчаги қолдиқлари ва чандиқ тўқималарини
олиб ташлашни, симфиз атрофида тўртта ўрама
ҳосил қилингунча симфиз атрофидаги ёпилади-
ган тешиқлар орқали лигатура ўтказишни, уни
қов суяқлари яқинлашгунга қадар тортишни ва
лигатура учларини фиксациялашни ўз ичига ол-
ган болаларда қов симфизи диастазасини бар-
гараф этиш усули шу билан ф а р қ л а н а д и к и,
лигатура сифатида 0,5-1,0 мм диаметрли поливи-
нил сим ишлатилади, операциядан кейинги давр-
да 8-10 кун мобайнида 1%ли мўмиё эритмаси
билан яра боғланади, қўшимча перорал равишда
1 ой мобайнида икки марта 0,1 г дан мумиё кири-
тилади.

Способ устранения диастаза лобкового симфиза
у детей, включающий мобилизацию лобковых
костей, удаление остатков хряща симфиза и руб-
цовых тканей, проведение лигатуры через запи-
рательные отверстия вокруг симфиза до образо-
вания четырех витков вокруг симфиза, подтяги-
вание ее до сближения лобковых костей и фик-
сацию концов лигатуры, о т л и ч а ю щ и й с я
тем, что в качестве лигатуры используют поли-
виниловую леску диаметром 0,5-1,0 мм, в после-
операционном периоде осуществляют перевязку
с 1%-ным раствором мумиё в течение 8-10 дней,
дополнительно перорально вводят мумиё по
0,1 г 2 раза в течение 1 месяца.

(11) IAP 03960

(13) С

(51) 8 А 61 К 31/16, С 07 D 201/00, С 07 D
411/00, В 61 Р 35/00

(21) IAP 2006 0289

(22) 28.07.2006

(71)(73) Ўзбекистон Республикаси Фанлар акаде-
мияси академик С.Ю.Юнусов номидаги ўсимлик
моддалари кимёси институти, UZ

Институт химии растительных веществ имени
академика С.Ю.Юнусова Академии наук Рес-
публики Узбекистан, UZ

(72) Шахидоятов Хуснутдин Мухитович, Ибра-
гимов Тимур Фархадович, Сапрыкина Валенти-
на Александровна, Кузнецова Наталия Никола-
евна, UZ

**(54) Цитотоксик фаолликни намоеън этувчи 3-
алкилтио-N-(1,2,4-тиадиазол-5-ил-аминоме-
тил) лактамлар**

**3-Алкилтио-N-(1,2,4-тиадиазол-5-ил-аминоме-
тил)лактамы, проявляющие цитотоксичес-
кую активность**

(57)

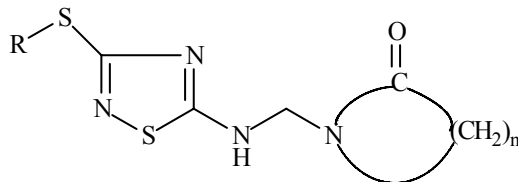

умумий формуласининг цитотоксик фаолликни
намоеън этувчи 3-алкилтио-N-(1,2,4-тиадиазол-5-
ил-аминометил)лактамлари таклиф этилган бў-
либ, бунда R CH₃, C₂H₅, н-C₃H₇, н-C₄H₉, н-C₅H₁₁,
н-C₆H₁₃, н-C₇H₁₅ дан иборат; n 3 дан 5 гача бутун
сонга тенг.

3-Алкилтио-N-(1,2,4-тиадиазол-5-ил-аминоме-
тил)лактамы общей формулы

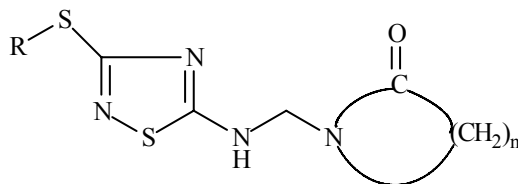

где R представляет собой CH₃, C₂H₅, н-C₃H₇,
н-C₄H₉, н-C₅H₁₁, н-C₆H₁₃, н-C₇H₁₅; n равен целому
числу от 3 до 5, проявляющие цитотоксическую
активность.

(11) IAP 03961

(13) С

(51) 8 А 61 К 31/5375, С 07 D 413/00

(21) IAP 2006 0104

(22) 14.10.2004

(31)(32)(33) 60/510,846, 14.10.2003, US

(71)(73) ПФАЙЗЕР ПРОДАКТС ИНК., US

(72) ЛОУИ, Джон, А.; МАКХАРДИ, Стэн, US

(85) 30.03.2006

(86) PCT/US 2004/034083, 14.10.2004

(87) WO 2005/037216, 28.04.2005

**(54) Глицин ташувчи ингибиторлар сифати-
даги бициклик [3.1.0] ҳосилалари**
**Бициклические [3.1.0] производные в качест-
ве ингибиторов переносчиков глицина**

(57) 1. (I) формулалари бирикма

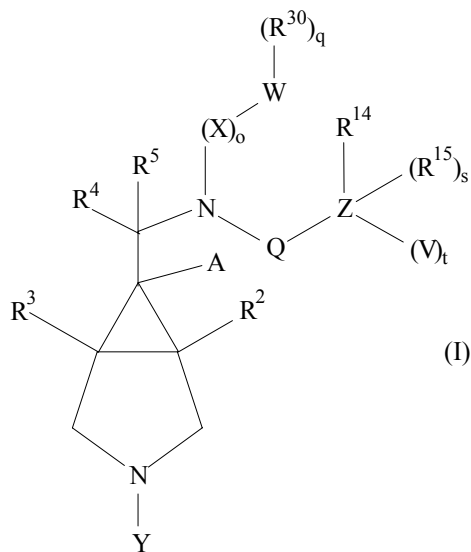

бу ерда:

Y ўзи билан бирга $-R^1-(R^6)_m$ ни ифодалайди;

m 1 га тенг;

q 1 га тенг;

s 0 ёки 1 га тенг;

t 0 ёки 1 га тенг;

o 1 га тенг;

R^1 ўзи билан бирга $-(C_1-C_6)$ алкил, $-(CH_2)_1-(C_6-C_{10})$ арил ни ифодалайди;

l 0 га тенг;

R^6 бир хил ёки ҳар хил бўлиши мумкин ва боғлиқ бўлмаган ҳолда H, $-CR^7R^8R^9$, $-C_6-C_{10}$ арилдан танлаб олинган;

R^7 , R^8 ва R^9 ларнинг ҳар бири ўзи билан бирга боғлиқ бўлмаган ҳолда H, (C_1-C_4) алкилни ифодалайди;

R^2 ва R^3 ларнинг ҳар бири H ни ифодалайди;

R^4 ва R^5 ларнинг ҳар бири H ни ифодалайди;

A ўзи билан бирга H ни ифодалайди;

X ўзи билан бирга $-C(=O)$ ни ифодалайди;

W ўзи билан бирга 5-7-азолик гетероарилни ифодалайди;

R^{30} ўзи билан бирга $-(C_1-C_4)$ алкил, -F, -Cl, -Br, -I ни ифодалайди;

Q ўзи билан бирга, $-CH-(R^{31})_r$ ни ифодалайди;

r 1 га тенг;

R^{31} боғлиқ бўлмаган ҳолда ўзи билан бирга H ни ифодалайди;

Z ўзи билан бирга $-(C_1-C_8)$ алкил, $-(C_3-C_8)$ циклоалкил, 4-8-азолик гетероциклоалкил, фенил ёки 5-7-азолик гетероарил ёки гетероциклилни ифодалайди;

R^{14} ўзи билан бирга F, Cl, Br, I, H ни ифодалайди;

R^{15} ўзи билан бирга $-(C_1-C_3)$ алкил, $-(C_1-C_3)$ алкокси, -F, -Br, -Cl, -I ни ифодалайди;

V ўзи билан бирга 5-7-азолик гетероциклоалкилни ифодалайди;

бу ерда кўрсатилган гетероарил, гетероциклоалкил ва гетероциклилдаги углерод атомлари биттадан учтагача миқдордаги O, N, C=O ёки S билан ўрин алмашинган бўлиши мумкин, ёки уни фармацевтик мувофиқ тузлари.

2. Бирикма 1-банд бўйича, уни стереокимёси (II) формулагага ўхшаш.

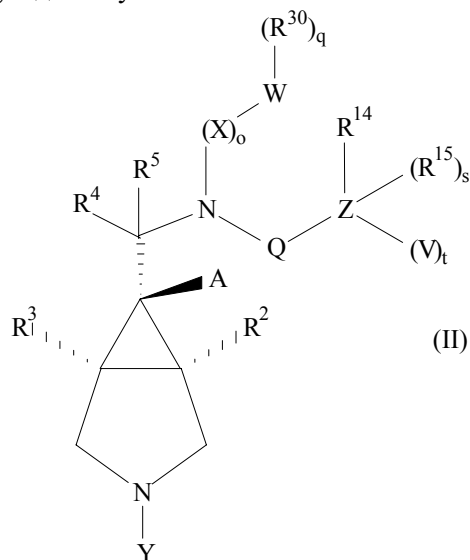

3. Бирикма 1-банд бўйича, уни стереокимёси (III) формулагага ўхшаш.

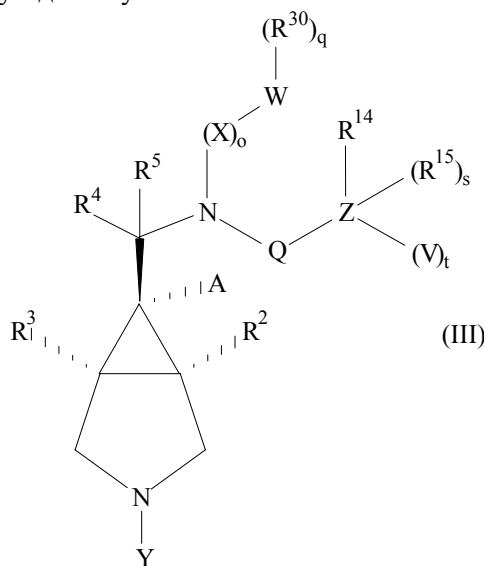

4. Сутэмизувчиларда марказий нерв тизимини, когнитив бузилишларни, шизофренияни, деменцияни ва бошқа бузилишларни даволаш учун 1-банд бўйича бирикмадан ёки уни бундай бузилишлар ва ҳолатларни даволаш учун самарали миқдордаги фармацевтик мувофиқ тузидан иборат бўлган фармацевтик композиция ва фармацевтик мувофиқ тўлдирувчи.

5. Композиция 4-банд бўйича, бу ерда одам кўрсатилган сутэмизувчи бўлиб ҳисобланади.

6. Кўрсатилган сутэмизувчига бундай бузилишлар ва ҳолатларни даволаш учун 1-банд бўйича самарали микдордаги бирикмани ёки уни фармацевтик мувофиқ тузини юборишни ўз ичига олган, марказий нерв тизимини, когнитив бузилишларни, шизофренияни, деменцияни ва бошқа бузилишларни даволаш усули.

7. Усул 6-банд бўйича, бу ерда одам кўрсатилган сутэмизувчи бўлиб ҳисобланади.

8. Бирикма 1-банд бўйича, қуйидагилардан ташкил топган гуруҳдан танлаб олинган:

(3-циклогексилметил-3-аза-бицикло[3.1.0]гекс-6-илметил)-(3-фтор-4-морфолин-4-ил-фенил)-амидни тиофен-2-карбонат кислотасидан;
(3-фтор-4-морфолин-4-ил-фенил)-[3-(4-метил-бензил)-3-аза-бицикло[3.1.0]гекс-6-илметил]-амидни тиофен-2-карбонат кислотасидан;
(3-фтор-4-морфолин-4-ил-фенил)-[3-(4-метокси-бензил)-3-аза-бицикло[3.1.0]гекс-6-илметил]-амидни тиофен-2-карбонат кислотасидан;
(3-фтор-4-морфолин-4-ил-фенил)-[3-(2-гидрокси-ндан-2-илметил)-3-аза-бицикло[3.1.0]гекс-6-илметил]-амидни тиофен-2-карбонат кислотасидан;
(3-фтор-4-морфолин-4-ил-фенил)-[3-(1-гидроксициклогексилметил)-3-аза-бицикло[3.1.0]гекс-6-илметил]-амидни тиофен-2-карбонат кислотасидан;
[3-(4-бутил-бензил)-3-аза-бицикло[3.1.0]гекс-6-илметил]-[3-фтор-4-морфолин-4-ил-фенил)-амидни тиофен-2-карбонат кислотасидан;
(3-фтор-4-морфолин-4-ил-фенил)-(3-пиридин-3-илметил-3-аза-бицикло[3.1.0]гекс-6-илметил)-амидни тиофен-2-карбонат кислотасидан;
[3-(4-хлор-бензил)-3-аза-бицикло[3.1.0]гекс-6-илметил]-[3-фтор-4-морфолин-4-ил-фенил)-амидни тиофен-2-карбонат кислотасидан;
[3-(4-фтор-бензил)-3-аза-бицикло[3.1.0]гекс-6-илметил]-[3-фтор-4-морфолин-4-ил-фенил)-амидни тиофен-2-карбонат кислотасидан;
[3-(2-этил-5-метил-3Н-имидазол-4-илметил)-3-аза-бицикло[3.1.0]гекс-6-илметил]-[3-фтор-4-морфолин-4-ил-фенил)-амидни тиофен-2-карбонат кислотасидан;
(3-фтор-4-морфолин-4-ил-фенил)-[3-(2-п-толил-этил)-3-аза-бицикло[3.1.0]гекс-6-илметил]-амидни тиофен-2-карбонат кислотасидан;
(3-фтор-4-морфолин-4-ил-фенил)-(3-тиофен-2-илметил-3-аза-бицикло[3.1.0]гекс-6-илметил)-амидни тиофен-2-карбонат кислотасидан;
(3-фтор-4-морфолин-4-ил-фенил)-(3-хинолин-2-илметил-3-аза-бицикло[3.1.0]гекс-6-илметил)-амидни тиофен-2-карбонат кислотасидан;
(3-фтор-4-морфолин-4-ил-фенил)-[3-(4-нитро-бензил)-3-аза-бицикло[3.1.0]гекс-6-илметил]-амидни тиофен-2-карбонат кислотасидан;

(3-фтор-4-морфолин-4-ил-фенил)-[3-(3-метил-бензил)-3-аза-бицикло[3.1.0]гекс-6-илметил]-амидни тиофен-2-карбонат кислотасидан;
(3-фтор-4-морфолин-4-ил-фенил)-[3-(3,4,5-триметокси-бензил)-3-аза-бицикло[3.1.0]гекс-6-илметил]-амидни тиофен-2-карбонат кислотасидан;
(3-фтор-4-морфолин-4-ил-фенил)-(3-пиридин-2-илметил-3-аза-бицикло[3.1.0]гекс-6-илметил)-амидни тиофен-2-карбонат кислотасидан;
[3-(3,4-дихлор-бензил)-3-аза-бицикло[3.1.0]гекс-6-илметил]-[3-фтор-4-морфолин-4-ил-фенил)-амидни тиофен-2-карбонат кислотасидан;
(3-фтор-4-морфолин-4-ил-фенил)-[3-(3-метокси-бензил)-3-аза-бицикло[3.1.0]гекс-6-илметил]-амидни тиофен-2-карбонат кислотасидан;
(3-фтор-4-морфолин-4-ил-фенил)-[3-(5-гидроксиметил-фуран-2-илметил)-3-аза-бицикло[3.1.0]гекс-6-илметил]-амидни тиофен-2-карбонат кислотасидан;
(3-фтор-4-морфолин-4-ил-фенил)-[3-(1Н-индол-3-илметил)-3-аза-бицикло[3.1.0]гекс-6-илметил]-амидни тиофен-2-карбонат кислотасидан;
(3-фтор-4-морфолин-4-ил-фенил)-(3-пиридин-4-илметил-3-аза-бицикло[3.1.0]гекс-6-илметил)-амидни тиофен-2-карбонат кислотасидан;
(3-фтор-4-морфолин-4-ил-фенил)-[3-(2-метил-бензил)-3-аза-бицикло[3.1.0]гекс-6-илметил]-амидни тиофен-2-карбонат кислотасидан;
(3-фтор-4-морфолин-4-ил-фенил)-[3-(3-фенокси-бензил)-3-аза-бицикло[3.1.0]гекс-6-илметил]-амидни тиофен-2-карбонат кислотасидан;
(3-фтор-4-морфолин-4-ил-фенил)-(3-нафталин-1-илметил-3-аза-бицикло [3.1.0]гекс-6-илметил)-амидни тиофен-2-карбонат кислотасидан;
(3-фтор-4-морфолин-4-ил-фенил)-(3-фенетил-3-аза-бицикло[3.1.0]гекс-6-илметил)-амидни тиофен-2-карбонат кислотасидан;
(3-бензо[1,3]диоксол-5-илметил-3-аза-бицикло[3.1.0]гекс-6-илметил)-(3-фтор-4-морфолин-4-ил-фенил)-амидни тиофен-2-карбонат кислотасидан;
(3-фтор-4-морфолин-4-ил-фенил)-(3-нафталин-2-илметил-3-аза-бицикло[3.1.0]гекс-6-илметил)-амидни тиофен-2-карбонат кислотасидан;
[3-(2,2-дифенил-этил)-3-аза-бицикло[3.1.0]гекс-6-илметил]-[3-фтор-4-морфолин-4-ил-фенил)-амидни тиофен-2-карбонат кислотасидан;
(3-фтор-4-морфолин-4-ил-фенил)-(3-хинолин-4-илметил-3-аза-бицикло[3.1.0]гекс-6-илметил)-амидни тиофен-2-карбонат кислотасидан;
(3-фтор-4-морфолин-4-ил-фенил)-(3-хинолин-3-илметил-3-аза-бицикло[3.1.0]гекс-6-илметил)-амидни тиофен-2-карбонат кислотасидан;
(3-фтор-4-морфолин-4-ил-фенил)-[3-(3-трифторметокси-бензил)-3-аза-бицикло[3.1.0]гекс-6-илметил]-амидни тиофен-2-карбонат кислотасидан;

4-этил-N-[3-(4-этил-бензил)-3-аза-бицикло[3.1.0]гекс-6-илметил]-N-(3-фтор-4-морфолин-4-ил-фенил)-бензамиддан;
[3-(4-этил-бензил)-3-аза-бицикло[3.1.0]гекс-6-илметил]-(3-фтор-4-морфолин-4-ил-фенил)-амидни 3-хлор-тиофен-2- карбонат кислотасидан;
N-[3-(4-этил-бензил)-3-аза-бицикло[3.1.0]гекс-6-илметил]-N-(3-фтор-4-морфолин-4-ил-фенил)-2-метилсульфанил-никотинамиддан;
[3-(4-этил-бензил)-3-аза-бицикло[3.1.0]гекс-6-илметил]-(3-фтор-4-морфолин-4-ил-фенил)-амидни 1-метил-1 Н-пиразол-3- карбонат кислотасидан;
N-[3-(4-этил-бензил)-3-аза-бицикло[3.1.0]гекс-6-илметил]-2,4-дифтор-N-(3-фтор-4-морфолин-4-ил-фенил)-бензамиддан;
N-[3-(4-этил-бензил)-3-аза-бицикло[3.1.0]гекс-6-илметил]-N-(3-фтор-4-морфолин-4-ил-фенил)-никотинамиддан;
[3-(4-этил-бензил)-3-аза-бицикло[3.1.0]гекс-6-илметил]-(3-фтор-4-морфолин-4-ил-фенил)-амида 3,5-диметил-1Н-пиррол-2- карбонат кислотасидан;
[3-(4-этил-бензил)-3-аза-бицикло[3.1.0]гекс-6-илметил]-(3-фтор-4-морфолин-4-ил-фенил)-амида 1-метил-1Н-пиррол-2- карбонат кислотасидан;
[3-(4-этил-бензил)-3-аза-бицикло[3.1.0]гекс-6-илметил]-(3-фтор-4-морфолин-4-ил-фенил)-амидни 2-метил-тиазол-4- карбонат кислотасидан;
4-бром-N-[3-(4-этил-бензил)-3-аза-бицикло[3.1.0]гекс-6-илметил]-N-(3-фтор-4-морфолин-4-ил-фенил)-бензамиддан;
[3-(4-этил-бензил)-3-аза-бицикло[3.1.0]гекс-6-илметил]-(3-фтор-4-морфолин-4-ил-фенил)-амидни 5-оксо-пирролидин-2- карбонат кислотасидан;
N-[3-(4-этил-бензил)-3-аза-бицикло[3.1.0]гекс-6-илметил]-N-(3-фтор-4-морфолин-4-ил-фенил)-2-(2-метокси-фенил)-ацетамиддан;
N-[3-(4-этил-бензил)-3-аза-бицикло[3.1.0]гекс-6-илметил]-N-(3-фтор-4-морфолин-4-ил-фенил)-2-(2-фтор-фенил)-ацетамиддан;
[3-(4-этил-бензил)-3-аза-бицикло[3.1.0]гекс-6-илметил]-(3-фтор-4-морфолин-4-ил-фенил)-амидни 1-ацетил-пирролидин-2- карбонат кислотасидан;
[3-(4-этил-бензил)-3-аза-бицикло[3.1.0]гекс-6-илметил]-(3-фтор-4-морфолин-4-ил-фенил)-амидни тиофен-3- карбонат кислотасидан;
N-[3-(4-этил-бензил)-3-аза-бицикло[3.1.0]гекс-6-илметил]-N-(3-фтор-4-морфолин-4-ил-фенил)-2-пиридин-3-ил-ацетамиддан;
[3-(4-этил-бензил)-3-аза-бицикло[3.1.0]гекс-6-илметил]-(3-фтор-4-морфолин-4-ил-фенил)-амидни 5-бром-тиофен-2- карбонат кислотасидан;
N-[3-(4-этил-бензил)-3-аза-бицикло[3.1.0]гекс-6-илметил]-N-(3-фтор-4-морфолин-4-ил-фенил)-2-о-толлил-ацетамиддан;

[4-(4-ацетил-[1,4]диазепан-1-ил)-3-фтор-фенил]-[3-(4-этил-бензил)-3-аза-бицикло[3.1.0]гекс-6-илметил]-амидни тиофен-2- карбонат кислотасидан;
[6-(4-ацетил-пиперазин-1-ил)-пиридин-3-ил]-[3-(4-трет-бутил-бензоил)-3-аза-бицикло[3.1.0]гекс-6-илметил]-амидни тиофен-2- карбонат кислотасидан;
[3-(4- трет -бутил-бензоил)-3-аза-бицикло[3.1.0]гекс-6-илметил]-(3,4,5,6-тетрагидро-2Н-[1,2']бипиридинил-5'-ил)-амидни тиофен-2- карбонат кислотасидан;
[3-(4-трет-бутил-бензоил)-3-аза-бицикло[3.1.0]гекс-6-илметил]-[6-(5-метил-2,5-диаза-бицикло[2.2.1]гепт-2-ил)-пиридин-3-ил]-амидни тиофен-2- карбонат кислотасидан;
[3-(4-трет-бутил-бензоил)-3-аза-бицикло[3.1.0]гекс-6-илметил]-[6-(4-метил-пиперазин-1-ил)-пиридин-3-ил]-амидни тиофен-2- карбонат кислотасидан;
[3-(4-трет -бутил-бензоил)-3-аза-бицикло[3.1.0]гекс-6-илметил]-{6-[этил-(2-метокси-этил)-амино]-пиридин-3-ил}-амидни тиофен-2- карбонат кислотасидан;
[3-(4-трет-бутил-бензоил)-3-аза-бицикло[3.1.0]гекс-6-илметил]-{6-[(1Н-имидазол-2-илметил)-метил-амино]-пиридин-3-ил}-амидни тиофен-2- карбонат кислотасидан;
[3-(4-трет-бутил-бензоил)-3-аза-бицикло[3.1.0]гекс-6-илметил]-[6-(3-оксо-пиперазин-1-ил)-пиридин-3-ил]-амидни тиофен-2- карбонат кислотасидан;
[3-(4-трет-бутил-бензоил)-3-аза-бицикло[3.1.0]гекс-6-илметил]-{6-[(2-метокси-этил)-метил-амино]-пиридин-3-ил}-амидни тиофен-2- карбонат кислота-сидан;
[3-(4- трет-бутил-бензоил)-3-аза-бицикло[3.1.0]гекс-6-илметил]-[6-(3-диметиламино-пирролидин-1-ил)-пиридин-3-ил]-амидни тиофен-2- карбонат кислота-сидан;
[3-(4- трет -бутил-бензоил)-3-аза-бицикло[3.1.0]гекс-6-илметил]-[6-(4-метил-[1,4]диазепан-1-ил)-пиридин-3-ил]-амидни тиофен-2- карбонат кислотасидан;
[3-(4- трет -бутил-бензоил)-3-аза-бицикло[3.1.0]гекс-6-илметил]-[6-(3-диэтиламино-пирролидин-1-ил)-пиридин-3-ил]-амидни тиофен-2- карбонат кислотасидан;
(6-[1,3']бипирролидинил-1'-ил-пиридин-3-ил)-[3-(4-трет-бутил-бензоил)-3-аза-бицикло[3.1.0]гекс-6-илметил]-амидни тиофен-2- карбонат кислотасидан;
[3-(4- трет-бутил-бензоил)-3-аза-бицикло[3.1.0]гекс-6-илметил]-[6-(3-морфолин-4-ил-азетидин-1-ил)-пиридин-3-ил]-амидни тиофен-2- карбонат кислота-сидан;
[3-(4- трет -бутил-бензоил)-3-аза-бицикло[3.1.0]гекс-6-илметил]-[6-(8-метил-3,8-диаза-бицикло[3.2.1]окт-3-ил)-пиридин-3-ил]-амидни тиофен-2- карбонат кислота-сидан;

[3-(4- трет-бутил-бензоил)-3-аза-бицикло[3.1.0]гекс-6-илметил]-[6-(3-морфолин-4-ил-пирролидин-1-ил)-пиридин-3-ил]-амидни тиофен-2- карбонат кислота-сидан; ва

[3-(4-трет-бутил-бензоил)-3-аза-бицикло[3.1.0]гекс-6-илметил]-[6-(2,3-дигидро-5Н-бензо[f][1,4]оксазепин-4-ил)-пиридин-3-ил]-амидни тиофен-2- карбонат кислотасидан;

1. Соединение формулы (I)

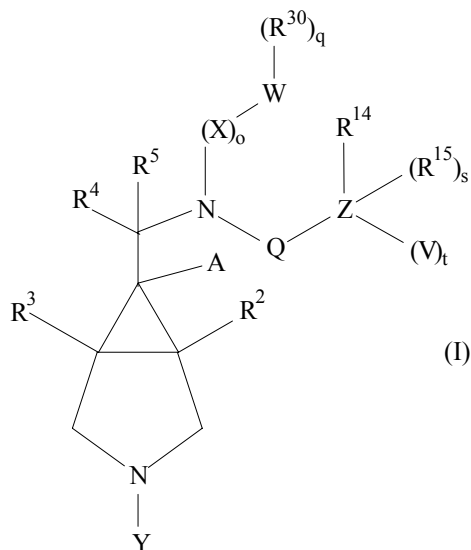

где Y представляет собой -R¹-(R⁶)_m;

m равно 1;

q равно 1;

s равно 0 или 1;

t равно 0 или 1;

o равно 1;

R¹ представляет собой -(C₁-C₆)алкил,

-(CH₂)_l-(C₆-C₁₀арил);

l равно 0;

R⁶ могут быть одинаковыми или разными и независимо выбраны из H, -CR⁷R⁸R⁹, -C₆-C₁₀арила;

R⁷, R⁸ и R⁹ каждый независимо представляют собой H, (C₁-C₄)алкил;

R² и R³, каждый, представляют собой H;

R⁴ и R⁵, каждый, представляют собой H;

A представляет собой H;

X представляет собой -C(=O);

W представляет собой 5-7-членный гетероарил;

R³⁰ представляет собой -(C₁-C₄)алкил, -F, -Cl, -Br, -I;

Q представляет собой связь, -CH-(R³¹);

г равно 1;

R³¹ независимо представляет собой H;

Z представляет собой -(C₁-C₈)алкил, -(C₃-C₈)циклоалкил, 4-8-членный гетероциклоалкил, фенил или 5-7-членный гетероарил или гетероциклил;

R¹⁴ представляет собой F, Cl, Br, I, H;

R¹⁵ представляет собой -(C₁-C₃)алкил, -(C₁-C₃)алкокси, -F, -Br, -Cl, -I;

V представляет собой 5-7-членный гетероциклоалкил;

где атомы углерода в указанных гетероариле, гетероциклоалкиле и гетероциклиле могут быть возможно заменены O, N, C=O или S в количестве от одного до трех, или его фармацевтически приемлемые соли.

2. Соединение по п. 1, стереохимия которого такая, как в формуле (II)

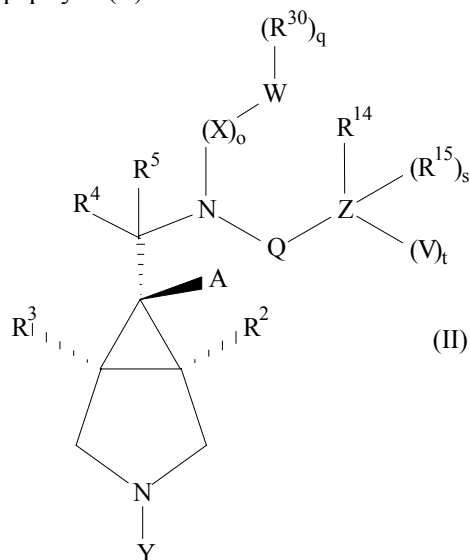

3. Соединение по п. 1, стереохимия которого такая, как в формуле (III)

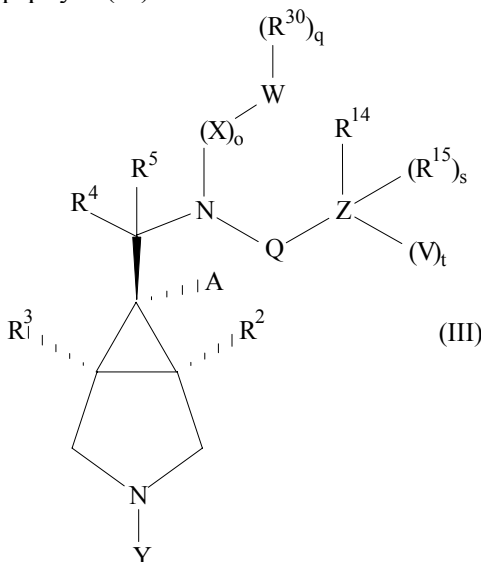

4. Фармацевтическая композиция для лечения расстройств центральной нервной системы, когнитивных расстройств, шизофрении, деменции и других расстройств у млекопитающего, содержащая соединение по п. 1 или его фармацевтически приемлемую соль в количестве, эффективном для лечения такого расстройства или состояния, и фармацевтически приемлемый наполнитель.

5. Композиция по п. 4, где указанным млекопитающим является человек.

6. Способ лечения расстройств центральной нервной системы, когнитивных расстройств, шизофрении, деменции и других расстройств у млекопитающего, включающий введение указанному млекопитающему количества соединения по п. 1 или его фармацевтически приемлемой соли, эффективного для лечения такого расстройства или состояния.

7. Способ по п. 6, где указанным млекопитающим является человек.

8. Соединение по п. 1, выбранное из группы, состоящей из:

(3-циклогексилметил-3-аза-бицикло[3.1.0]гекс-6-илметил)-(3-фтор-4-морфолин-4-ил-фенил)-амида тиофен-2-карбоновой кислоты;

(3-фтор-4-морфолин-4-ил-фенил)-[3-(4-метил-бензил)-3-аза-бицикло[3.1.0]гекс-6-илметил]-амида тиофен-2-карбоновой кислоты;

(3-фтор-4-морфолин-4-ил-фенил)-[3-(4-метокси-бензил)-3-аза-бицикло[3.1.0]гекс-6-илметил]-амида тиофен-2-карбоновой кислоты;

(3-фтор-4-морфолин-4-ил-фенил)-[3-(2-гидроксииндан-2-илметил)-3-аза-бицикло[3.1.0]гекс-6-илметил]-амида тиофен-2-карбоновой кислоты;

(3-фтор-4-морфолин-4-ил-фенил)-[3-(1-гидроксициклогексилметил)-3-аза-бицикло[3.1.0]гекс-6-илметил]-амида тиофен-2-карбоновой кислоты;

[3-(4-бутил-бензил)-3-аза-бицикло [3.1.0]гекс-6-илметил]-[3-фтор-4-морфолин-4-ил-фенил)-амида тиофен-2-карбоновой кислоты;

(3-фтор-4-морфолин-4-ил-фенил)-(3-пиридин-3-илметил-3-аза-бицикло[3.1.0]гекс-6-илметил)-амида тиофен-2-карбоновой кислоты;

[3-(4-хлор-бензил)-3-аза-бицикло[3.1.0]гекс-6-илметил]-[3-фтор-4-морфолин-4-ил-фенил)-амида тиофен-2-карбоновой кислоты;

[3-(4-фтор-бензил)-3-аза-бицикло[3.1.0]гекс-6-илметил]-[3-фтор-4-морфолин-4-ил-фенил)-амида тиофен-2-карбоновой кислоты;

[3-(2-этил-5-метил-3Н-имидазол-4-илметил)-3-аза-бицикло[3.1.0]гекс-6-илметил]-[3-фтор-4-морфолин-4-ил-фенил)-амида тиофен-2-карбоновой кислоты;

(3-фтор-4-морфолин-4-ил-фенил)-[3-(2-п-толил-этил)-3-аза-бицикло[3.1.0]гекс-6-илметил]-амида тиофен-2-карбоновой кислоты;

(3-фтор-4-морфолин-4-ил-фенил)-(3-тиофен-2-илметил-3-аза-бицикло[3.1.0]гекс-6-илметил)-амида тиофен-2-карбоновой кислоты;

(3-фтор-4-морфолин-4-ил-фенил)-(3-хинолин-2-илметил-3-аза-бицикло[3.1.0]гекс-6-илметил)-амида тиофен-2-карбоновой кислоты;

(3-фтор-4-морфолин-4-ил-фенил)-[3-(4-нитро-бензил)-3-аза-бицикло[3.1.0]гекс-6-илметил]-амида тиофен-2-карбоновой кислоты;

(3-фтор-4-морфолин-4-ил-фенил)-[3-(3-метил-бензил)-3-аза-бицикло[3.1.0]гекс-6-илметил]-амида тиофен-2-карбоновой кислоты;

(3-фтор-4-морфолин-4-ил-фенил)-[3-(3,4,5-триметокси-бензил)-3-аза-бицикло[3.1.0]гекс-6-илметил]-амида тиофен-2-карбоновой кислоты;

(3-фтор-4-морфолин-4-ил-фенил)-(3-пиридин-2-илметил-3-аза-бицикло[3.1.0]гекс-6-илметил)-амида тиофен-2-карбоновой кислоты;

[3-(3,4-дихлор-бензил)-3-аза-бицикло[3.1.0]гекс-6-илметил]-[3-фтор-4-морфолин-4-ил-фенил)-амида тиофен-2-карбоновой кислоты;

(3-фтор-4-морфолин-4-ил-фенил)-[3-(3-метокси-бензил)-3-аза-бицикло[3.1.0]гекс-6-илметил]-амида тиофен-2-карбоновой кислоты;

(3-фтор-4-морфолин-4-ил-фенил)-[3-(5-гидроксиметил-фуран-2-илметил)-3-аза-бицикло[3.1.0]гекс-6-илметил]-амида тиофен-2-карбоновой кислоты;

(3-фтор-4-морфолин-4-ил-фенил)-[3-(1Н-индол-3-илметил)-3-аза-бицикло[3.1.0]гекс-6-илметил]-амида тиофен-2-карбоновой кислоты;

(3-фтор-4-морфолин-4-ил-фенил)-(3-пиридин-4-илметил-3-аза-бицикло[3.1.0]гекс-6-илметил)-амида тиофен-2-карбоновой кислоты;

(3-фтор-4-морфолин-4-ил-фенил)-[3-(2-метил-бензил)-3-аза-бицикло[3.1.0]гекс-6-илметил]-амида тиофен-2-карбоновой кислоты;

(3-фтор-4-морфолин-4-ил-фенил)-[3-(3-фенокси-бензил)-3-аза-бицикло[3.1.0]гекс-6-илметил]-амида тиофен-2-карбоновой кислоты;

(3-фтор-4-морфолин-4-ил-фенил)-(3-нафталин-1-илметил-3-аза-бицикло [3.1.0]гекс-6-илметил)-амида тиофен-2-карбоновой кислоты;

(3-фтор-4-морфолин-4-ил-фенил)-(3-фенетил-3-аза-бицикло[3.1.0]гекс-6-илметил)-амида тиофен-2-карбоновой кислоты;

(3-бензо[1,3]диоксол-5-илметил-3-аза-бицикло[3.1.0]гекс-6-илметил)-[3-фтор-4-морфолин-4-ил-фенил)-амида тиофен-2-карбоновой кислоты;

(3-фтор-4-морфолин-4-ил-фенил)-(3-нафталин-2-илметил-3-аза-бицикло[3.1.0]гекс-6-илметил)-амида тиофен-2-карбоновой кислоты;

[3-(2,2-дифенил-этил)-3-аза-бицикло[3.1.0]гекс-6-илметил]-[3-фтор-4-морфолин-4-ил-фенил)-амида тиофен-2-карбоновой кислоты;

(3-фтор-4-морфолин-4-ил-фенил)-(3-хинолин-4-илметил-3-аза-бицикло[3.1.0]гекс-6-илметил)-амида тиофен-2-карбоновой кислоты;

(3-фтор-4-морфолин-4-ил-фенил)-(3-хинолин-3-илметил-3-аза-бицикло[3.1.0]гекс-6-илметил)-амида тиофен-2-карбоновой кислоты;

(3-фтор-4-морфолин-4-ил-фенил)-[3-(3-трифторметокси-бензил)-3-аза-бицикло[3.1.0]гекс-6-илметил]-амида тиофен-2-карбоновой кислоты;

(3-фтор-4-морфолин-4-ил-фенил)-[3-(3-метил-бензо-
[b]тиофен-2-илметил)-3-аза-бицикло[3.1.0]гекс-6-ил-
метил]-амида тиофен-2-карбоновой кислоты;
(3-бензофуран-2-илметил-3-аза-бицикло[3.1.0]гекс-
6-илметил)-(3-фтор-4-морфолин-4-ил-фенил)-амида
тиофен-2-карбоновой кислоты;
(3-фтор-4-морфолин-4-ил-фенил)-(3-хиноксалин-6-
илметил-3-аза-бицикло[3.1.0]гекс-6-илметил)-амида
тиофен-2-карбоновой кислоты;
(3-фтор-4-морфолин-4-ил-фенил)-[3-(2-фтор-5-три-
фторметил-бензил)-3-аза-бицикло[3.1.0]гекс-6-илме-
тил]-амида тиофен-2-карбоновой кислоты;
(3-фтор-4-морфолин-4-ил-фенил)-{3-[4-(2-гидрокси-
этоксид)-бензил]-3-аза-бицикло[3.1.0]гекс-6-илме-
тил}-амида тиофен-2-карбоновой кислоты;
(3-фтор-4-морфолин-4-ил-фенил)-[3-(4-метансульфо-
нил-бензил)-3-аза-бицикло[3.1.0]гекс-6-илметил]-
амида тиофен-2-карбоновой кислоты;
(3-фтор-4-морфолин-4-ил-фенил)-[3-(1-метил-1Н-
пиррол-2-илметил)-3-аза-бицикло[3.1.0]гекс-6-илме-
тил]-амида тиофен-2-карбоновой кислоты;
(3-фтор-4-морфолин-4-ил-фенил)-(3-фуран-3-илме-
тил-3-аза-бицикло[3.1.0]гекс-6-илметил)-амида-тио-
фен-2-карбоновой кислоты;
(3-фтор-4-морфолин-4-ил-фенил)-(3-тиофен-3-илме-
тил-3-аза-бицикло[3.1.0]гекс-6-илметил)-амида тио-
фен-2-карбоновой кислоты;
(3-фтор-4-морфолин-4-ил-фенил)-[3-(4-трифторме-
токси-бензил)-3-аза-бицикло[3.1.0]гекс-6-илметил]-
амида тиофен-2-карбоновой кислоты;
[3-(4-трет-бутоксид-бензил)-3-аза-бицикло[3.1.0]-
гекс-6-илметил]-[3-(фтор-4-морфолин-4-ил-фенил)-
амида тиофен-2-карбоновой кислоты;
[3-(4-бром-бензил)-3-аза-бицикло[3.1.0]гекс-6-илме-
тил]-[3-(фтор-4-морфолин-4-ил-фенил)-амида тио-
фен-2-карбоновой кислоты;
(3-фтор-4-морфолин-4-ил-фенил)-[3-(4-изопропил-
бензил)-3-аза-бицикло[3.1.0]гекс-6-илметил]-амида
тиофен-2-карбоновой кислоты;
(3-бифенил-4-илметил-3-аза-бицикло[3.1.0]гекс-6-ил-
метил)-[3-(фтор-4-морфолин-4-ил-фенил)-амида тио-
фен-2-карбоновой кислоты;
[3-(4-циано-бензил)-3-аза-бицикло[3.1.0]гекс-6-илме-
тил]-[3-(фтор-4-морфолин-4-ил-фенил)-амида тио-
фен-2-карбоновой кислоты;
(3-фтор-4-морфолин-4-ил-фенил)-[3-(4-гидрокси-
бензил)-3-аза-бицикло[3.1.0]гекс-6-илметил]-амида
тиофен-2-карбоновой кислоты;
(3-фтор-4-морфолин-4-ил-фенил)-[3-(4-трифторме-
тил-бензил)-3-аза-бицикло[3.1.0]гекс-6-илметил]-
амида тиофен-2-карбоновой кислоты;
[3-(4-этоксид-бензил)-3-аза-бицикло[3.1.0]гекс-6-ил-
метил]-[3-(фтор-4-морфолин-4-ил-фенил)-амида тио-
фен-2-карбоновой кислоты;

(3-фтор-4-морфолин-4-ил-фенил)-[3-(4-метилсульфа-
нил-бензил)-3-аза-бицикло[3.1.0]гекс-6-илметил]-
амида тиофен-2-карбоновой кислоты;
(3-фтор-4-морфолин-4-ил-фенил)-[3-(4-феноксид-бен-
зил)-3-аза-бицикло[3.1.0]гекс-6-илметил]-амида тио-
фен-2-карбоновой кислоты;
метилового эфира 4-(6-{{(3-фтор-4-морфолин-4-ил-
фенил)-(тиофен-2-карбонил)-амино}-метил}-3-аза-
бицикло[3.1.0]гекс-3-илметил)-бензойной кислоты;
[3-(4-трет-бутил-бензил)-3-аза-бицикло[3.1.0]гекс-6-
илметил]-[3-(фтор-4-морфолин-4-ил-фенил)-амида
тиофен-2-карбоновой кислоты;
(3-фтор-4-морфолин-4-ил-фенил)-[3-(4-изобутил-
бензил)-3-аза-бицикло[3.1.0]гекс-6-илметил]-амида
тиофен-2-карбоновой кислоты;
[3-(4-ацетиламино-бензил)-3-аза-бицикло[3.1.0]гекс-
6-илметил]-[3-(фтор-4-морфолин-4-ил-фенил)-амида
тиофен-2-карбоновой кислоты;
(3-фтор-4-морфолин-4-ил-фенил)-[3-(4-имидазол-1-
илбензил)-3-аза-бицикло[3.1.0]гекс-6-илметил]-ами-
да тиофен-2-карбоновой кислоты;
[3-(4-бензилоксид-бензил)-3-аза-бицикло[3.1.0]гекс-
6-илметил]-[3-(фтор-4-морфолин-4-ил-фенил)-амида
тиофен-2-карбоновой кислоты;
(3-фтор-4-морфолин-4-ил-фенил)-[3-(4-пиридин-2-
ил-бензил)-3-аза-бицикло[3.1.0]гекс-6-илметил]-
амида тиофен-2-карбоновой кислоты;
(3-фтор-4-морфолин-4-ил-фенил)-[3-(4-морфолин-4-
ил-бензил)-3-аза-бицикло[3.1.0]гекс-6-илметил]-
амида тиофен-2-карбоновой кислоты;
(3-фтор-4-морфолин-4-ил-фенил)-[3-(4-пиримидин-
5-ил-бензил)-3-аза-бицикло[3.1.0]гекс-6-илметил]-
амида тиофен-2-карбоновой кислоты;
(3-фтор-4-морфолин-4-ил-фенил)-[3-(4,5,6,7-тет-
рагидро-бензотиазол-2-илметил)-3-аза-бицикло-
[3.1.0]гекс-6-илметил]-амида тиофен-2-карбоновой
кислоты;
(3-фтор-4-морфолин-4-ил-фенил)-[3-(3-пропокси-
бензил)-3-аза-бицикло[3.1.0]гекс-6-илметил]-амида
тиофен-2-карбоновой кислоты;
(3-фтор-4-морфолин-4-ил-фенил)-[3-(3-фенил-про-
пил)-3-аза-бицикло[3.1.0]гекс-6-илметил]-амида тио-
фен-2-карбоновой кислоты;
[3-(5-этил-тиофен-2-илметил)-3-аза-бицикло[3.1.0]-
гекс-6-илметил]-[3-(фтор-4-морфолин-4-ил-фенил)-
амида тиофен-2-карбоновой кислоты;
[3-(3-этоксид-бензил)-3-аза-бицикло[3.1.0]гекс-6-ил-
метил]-[3-(фтор-4-морфолин-4-ил-фенил)-амида тио-
фен-2-карбоновой кислоты;
(3-фтор-4-морфолин-4-ил-фенил)-[3-(4-пропокси-
бензил)-3-аза-бицикло[3.1.0]гекс-6-илметил]-амида
тиофен-2-карбоновой кислоты;
[3-(4-аллилоксид-бензил)-3-аза-бицикло[3.1.0]гекс-6-
илметил]-[3-(фтор-4-морфолин-4-ил-фенил)-амида
тиофен-2-карбоновой кислоты;

[3-(бензо[b]тиофен-2-сульфонил)-3-аза-бицикло-
[3.1.0]гекс-6-илметил]-(3-фтор-4-морфолин-4-ил-
фенил)-амида тиофен-2-карбоновой кислоты;
[3-(бифенил-3-сульфонил)-3-аза-бицикло[3.1.0]гекс-
6-илметил]-(3-фтор-4-морфолин-4-ил-фенил)-амида
тиофен-2-карбоновой кислоты;
[3-(4-трет-бутил-бензолсульфонил)-3-аза-бицикло-
[3.1.0]гекс-6-илметил]-[2-(2-этокси-этил)-1,2,3,4-тет-
рагидро-изохинолин-7-ил]-амида тиофен-2-карбоно-
вой кислоты;
(3-фтор-4-морфолин-4-ил-фенил)-(3-фенилметан-
сульфонил-3-аза-бицикло[3.1.0]гекс-6-илметил)-ами-
да тиофен-2-карбоновой кислоты;
[3-(4-трет-бутил-бензолсульфонил)-3-аза-бицикло-
[3.1.0]гекс-6-илметил]-(6-морфолин-4-ил-пиридин-
3-ил)-амида 3-хлор-тиофен-2-карбоновой кислоты;
[3-(4-хлор-фенилметансульфонил)-3-аза-бицикло-
[3.1.0]гекс-6-илметил]-(3-фтор-4-морфолин-4-ил-фе-
нил)-амида тиофен-2-карбоновой кислоты;
[3-(4-трет-бутил-бензолсульфонил)-3-аза-бицикло-
[3.1.0]гекс-6-илметил]-(6-морфолин-4-ил-пиридин-
3-ил)-амида 5-фтор-тиофен-2-карбоновой кислоты;
[3-(4-трет-бутил-бензолсульфонил)-3-аза-бицикло-
[3.1.0]гекс-6-илметил]-[4-(морфолин-4-карбонил)-
фенил]-амида тиофен-2-карбоновой кислоты;
[3-(4-трет-бутил-бензолсульфонил)-3-аза-бицикло-
[3.1.0]гекс-6-илметил]-(6-морфолин-4-ил-пиридин-3-
ил)-амида 4-метил-[1,2,3]гиадиазол-5-карбоновой
кислоты;
[3-(4-трет-бутил-бензолсульфонил)-3-аза-бицикло-
[3.1.0]гекс-6-илметил]-(6-морфолин-4-ил-пиридин-
3-ил)-амида 1-метил-1Н-пиррол-2-карбоновой кис-
лоты;
(3-фтор-4-морфолин-4-ил-фенил)-[3-(хинолин-8-
сульфонил)-3-аза-бицикло[3.1.0]гекс-6-илметил]-
амида тиофен-2-карбоновой кислоты;
(3-фтор-4-морфолин-4-ил-фенил)-[3-(4-пропил-бен-
золсульфонил)-3-аза-бицикло[3.1.0]гекс-6-илметил]-
амида тиофен-2-карбоновой кислоты;
(3-фтор-4-морфолин-4-ил-фенил)-[3-(4-метокси-бен-
золсульфонил)-3-аза-бицикло[3.1.0]гекс-6-илметил]-
амида тиофен-2-карбоновой кислоты;
(3-фтор-4-морфолин-4-ил-фенил)-[3-(2-метокси-4-ме-
тил-бензолсульфонил)-3-аза-бицикло[3.1.0]гекс-6-
илметил]-амида тиофен-2-карбоновой кислоты;
(3-фтор-4-морфолин-4-ил-фенил)-[3-(4-трифторме-
тил-бензолсульфонил)-3-аза-бицикло[3.1.0]гекс-6-ил-
метил]-амида тиофен-2-карбоновой кислоты;
(3-фтор-4-морфолин-4-ил-фенил)-[3-(изохинолин-5-
сульфонил)-3-аза-бицикло[3.1.0]гекс-6-илметил]-
амида тиофен-2-карбоновой кислоты;
(3-фтор-4-морфолин-4-ил-фенил)-[3-(4-изопропил-
бензолсульфонил)-3-аза-бицикло[3.1.0]гекс-6-илме-
тил]-амида тиофен-2-карбоновой кислоты;

[3-(5-бром-6-хлор-пиридин-3-сульфонил)-3-аза-би-
цикло[3.1.0]гекс-6-илметил]-(3-фтор-4-морфолин-4-
ил-фенил)-амида тиофен-2-карбоновой кислоты;
[3-(4-этил-бензолсульфонил)-3-аза-бицикло[3.1.0]-
гекс-6-илметил]-(3-фтор-4-морфолин-4-ил-фенил)-
амида тиофен-2-карбоновой кислоты;
(3-фтор-4-морфолин-4-ил-фенил)-[3-(2-оксо-2Н-хро-
мен-6-сульфонил)-3-аза-бицикло[3.1.0]гекс-6-илме-
тил]-амида тиофен-2-карбоновой кислоты;
(3-фтор-4-морфолин-4-ил-фенил)-[3-(4-фтор-фенил-
метансульфонил)-3-аза-бицикло[3.1.0]гекс-6-илме-
тил]-амида тиофен-2-карбоновой кислоты;
(3-фтор-4-морфолин-4-ил-фенил)-[3-(4-нитро-бензол-
сульфонил)-3-аза-бицикло[3.1.0]гекс-6-илметил]-
амида тиофен-2-карбоновой кислоты;
(3-фтор-4-морфолин-4-ил-фенил)-[3-(4-трифторме-
тил-фенилметансульфонил)-3-аза-бицикло[3.1.0]-
гекс-6-илметил]-амида тиофен-2-карбоновой кисло-
ты;
(3-фтор-4-морфолин-4-ил-фенил)-{3-[4-(пиридин-4-
илокси)-бензолсульфонил]-3-аза-бицикло[3.1.0]гекс-
6-илметил}-амида тиофен-2-карбоновой кислоты;
4-(6-{{(3-фтор-4-морфолин-4-ил-фенил)-(тиофен-2-
карбонил)-амино}-метил}-3-аза-бицикло[3.1.0]гекс-
сан-3-сульфонил)-бензойной кислоты;
[3-(бифенил-4-сульфонил)-3-аза-бицикло[3.1.0]гекс-
6-илметил]-(3-фтор-4-морфолин-4-ил-фенил)-амида
тиофен-2-карбоновой кислоты;
[3-(4-бутокси-бензолсульфонил)-3-аза-бицикло-
[3.1.0]гекс-6-илметил]-(3-фтор-4-морфолин-4-ил-
фенил)-амида тиофен-2-карбоновой кислоты;
[3-(4'-хлор-бифенил-3-сульфонил)-3-аза-бицикло-
[3.1.0]гекс-6-илметил]-(3-фтор-4-морфолин-4-ил-
фенил)-амида тиофен-2-карбоновой кислоты;
[3-(4-ацетил-бензолсульфонил)-3-аза-бицикло-
[3.1.0]гекс-6-илметил]-(3-фтор-4-морфолин-4-ил-
фенил)-амида тиофен-2-карбоновой кислоты;
[3-(4-трет-бутил-бензолсульфонил)-3-аза-бицикло-
[3.1.0]гекс-6-илметил]-(6-морфолин-4-ил-пиридин-
3-ил)-амида циклопропанкарбоновой кислоты;
(3-фтор-4-морфолин-4-ил-фенил)-[3-(4-пентил-бен-
золсульфонил)-3-аза-бицикло[3.1.0]гекс-6-илметил]-
амида тиофен-2-карбоновой кислоты;
[3-(4-трет-бутил-бензолсульфонил)-3-аза-бицикло-
[3.1.0]гекс-6-илметил]-(6-морфолин-4-ил-пиридин-
3-ил)-амида циклопентанкарбоновой кислоты;
(3-фтор-4-морфолин-4-ил-фенил)-[3-(4-фенокси-бен-
золсульфонил)-3-аза-бицикло[3.1.0]гекс-6-илметил]-
амида тиофен-2-карбоновой кислоты;
[3-(4-трет-бутил-бензолсульфонил)-3-аза-бицикло-
[3.1.0]гекс-6-илметил]-(6-морфолин-4-ил-пиридин-
3-ил)-амида циклобутанкарбоновой кислоты;
метилового эфира 3-[4-(6-{{(3-фтор-4-морфолин-4-
ил-фенил)-(тиофен-2-карбонил)-амино}-метил}-3-

[3-(4-этил-бензил)-3-аза-бицикло[3.1.0]гекс-6-илметил]-(3-фтор-4-морфолин-4-ил-фенил)-амида 3,5-диметил-1 Н-пиррол-2-карбоновой кислоты;

[3-(4-этил-бензил)-3-аза-бицикло[3.1.0]гекс-6-илметил]-(3-фтор-4-морфолин-4-ил-фенил)-амида 1-метил-1 Н-пиррол-2-карбоновой кислоты;

[3-(4-этил-бензил)-3-аза-бицикло[3.1.0]гекс-6-илметил]-(3-фтор-4-морфолин-4-ил-фенил)-амида 2-метил-тиазол-4-карбоновой кислоты;

4-бром-N-[3-(4-этил-бензил)-3-аза-бицикло[3.1.0]гекс-6-илметил]-N-(3-фтор-4-морфолин-4-ил-фенил)-бензамида;

[3-(4-этил-бензил)-3-аза-бицикло[3.1.0]гекс-6-илметил]-(3-фтор-4-морфолин-4-ил-фенил)-амида 5-оксопирролидин-2-карбоновой кислоты;

N-[3-(4-этил-бензил)-3-аза-бицикло[3.1.0]гекс-6-илметил]-N-(3-фтор-4-морфолин-4-ил-фенил)-2-(2-метокси-фенил)-ацетамида;

N-[3-(4-этил-бензил)-3-аза-бицикло[3.1.0]гекс-6-илметил]-N-(3-фтор-4-морфолин-4-ил-фенил)-2-(2-фтор-фенил)-ацетамида;

[3-(4-этил-бензил)-3-аза-бицикло[3.1.0]гекс-6-илметил]-(3-фтор-4-морфолин-4-ил-фенил)-амида 1-ацетил-пирролидин-2-карбоновой кислоты;

[3-(4-этил-бензил)-3-аза-бицикло[3.1.0]гекс-6-илметил]-(3-фтор-4-морфолин-4-ил-фенил)-амида тиофен-3-карбоновой кислоты;

N-[3-(4-этил-бензил)-3-аза-бицикло[3.1.0]гекс-6-илметил]-N-(3-фтор-4-морфолин-4-ил-фенил)-2-пиридин-3-ил-ацетамида;

[3-(4-этил-бензил)-3-аза-бицикло[3.1.0]гекс-6-илметил]-(3-фтор-4-морфолин-4-ил-фенил)-амида 5-бром-тиофен-2-карбоновой кислоты;

N-[3-(4-этил-бензил)-3-аза-бицикло[3.1.0]гекс-6-илметил]-N-(3-фтор-4-морфолин-4-ил-фенил)-2-о-толил-ацетамида;

[4-(4-ацетил-[1,4]дiazепан-1-ил)-3-фтор-фенил]-[3-(4-этил-бензил)-3-аза-бицикло[3.1.0]гекс-6-илметил]-амида тиофен-2-карбоновой кислоты;

[6-(4-ацетил-пиперазин-1-ил)-пиридин-3-ил]-[3-(4-трет-бутил-бензоил)-3-аза-бицикло[3.1.0]гекс-6-илметил]-амида тиофен-2-карбоновой кислоты;

[3-(4-трет-бутил-бензоил)-3-аза-бицикло[3.1.0]гекс-6-илметил]-(3,4,5,6-тетрагидро-2Н-[1,2']бипиридинил-5'-ил)-амида тиофен-2-карбоновой кислоты;

[3-(4-трет-бутил-бензоил)-3-аза-бицикло[3.1.0]гекс-6-илметил]-[6-(5-метил-2,5-диаза-бицикло[2.2.1]гепт-2-ил)-пиридин-3-ил]-амида тиофен-2-карбоновой кислоты;

[3-(4-трет-бутил-бензоил)-3-аза-бицикло[3.1.0]гекс-6-илметил]-[6-(4-метил-пиперазин-1-ил)-пиридин-3-ил]-амида тиофен-2-карбоновой кислоты;

[3-(4-трет-бутил-бензоил)-3-аза-бицикло[3.1.0]гекс-6-илметил]-{6-[этил-(2-метокси-этил)-амино]-пиридин-3-ил}-амида тиофен-2-карбоновой кислоты;

[3-(4-трет-бутил-бензоил)-3-аза-бицикло[3.1.0]гекс-6-илметил]-{6-[(1Н-имидазол-2-илметил)-метил-амино]-пиридин-3-ил}-амида тиофен-2-карбоновой кислоты;

[3-(4-трет-бутил-бензоил)-3-аза-бицикло[3.1.0]гекс-6-илметил]-[6-(3-оксо-пиперазин-1-ил)-пиридин-3-ил]-амида тиофен-2-карбоновой кислоты;

[3-(4-трет-бутил-бензоил)-3-аза-бицикло[3.1.0]гекс-6-илметил]-{6-[(2-метокси-этил)-метил-амино]-пиридин-3-ил}-амида тиофен-2-карбоновой кислоты;

[3-(4-трет-бутил-бензоил)-3-аза-бицикло[3.1.0]гекс-6-илметил]-[6-(3-диметиламино-пирролидин-1-ил)-пиридин-3-ил]-амида тиофен-2-карбоновой кислоты;

[3-(4-трет-бутил-бензоил)-3-аза-бицикло[3.1.0]гекс-6-илметил]-[6-(4-метил-[1,4]дiazепан-1-ил)-пиридин-3-ил]-амида тиофен-2-карбоновой кислоты;

[3-(4-трет-бутил-бензоил)-3-аза-бицикло[3.1.0]гекс-6-илметил]-[6-(3-диэтиламино-пирролидин-1-ил)-пиридин-3-ил]-амида тиофен-2-карбоновой кислоты;

(6-[1,3']бипирролидинил-1'-ил-пиридин-3-ил)-[3-(4-трет-бутил-бензоил)-3-аза-бицикло[3.1.0]гекс-6-илметил]-амида тиофен-2-карбоновой кислоты;

[3-(4-трет-бутил-бензоил)-3-аза-бицикло[3.1.0]гекс-6-илметил]-[6-(3-морфолин-4-ил-азетидин-1-ил)-пиридин-3-ил]-амида тиофен-2-карбоновой кислоты;

[3-(4-трет-бутил-бензоил)-3-аза-бицикло[3.1.0]гекс-6-илметил]-[6-(8-метил-3,8-диаза-бицикло[3.2.1]окт-3-ил)-пиридин-3-ил]-амида тиофен-2-карбоновой кислоты;

[3-(4-трет-бутил-бензоил)-3-аза-бицикло[3.1.0]гекс-6-илметил]-[6-(3-морфолин-4-ил-пирролидин-1-ил)-пиридин-3-ил]-амида тиофен-2-карбоновой кислоты; и

[3-(4-трет-бутил-бензоил)-3-аза-бицикло[3.1.0]гекс-6-илметил]-[6-(2,3-дигидро-5Н-бензо[f][1,4]оксазепин-4-ил)-пиридин-3-ил]-амида тиофен-2-карбоновой кислоты.

(11) IAP 03962

(13) С

(51) 8 А 61 К 36/00, А 61 Р 1/00

(21) IAP 2006 0443

(22) 24.11.2006

(71)(73) Ўзбекистон Республикаси Фанлар академияси акад. С.Ю. Юнусов номидаги ўсимлик моддалари кимёси институти, UZ

Институт химии растительных веществ им. акад. С.Ю. Юнусова Академии наук Республики Узбекистан, UZ

(72) Маматханов Ахматхон Умархонович, Арипова Салимахон Фазыловна, Сагдуллаев Баходир Тахирович, Шахидоятлов Рамзитдин Хуснитдинович, Кулиев Зайнулла Абдуллаевич, Набиев Абдували, Казанцев Виктор Владимирович, Хушбакова Зайнаб Абдурахмановна, Якубова Мохира Рахимовна, UZ

(54) Сафро хайдовчи ва жигарни химояловчи хусусиятга эга бўлган воситани олиш усули
Способ получения средства, обладающего гепатозащитным и желчегонным действием

(57) Codonopsis clematidea ўсимлигининг ер юзидаги қисмини этил спирти билан экстракциялашни, экстрактни буғлатишни ва аниқ мақсадли маҳсулотни чанглатиб қуришти камерасининг чиқишида ҳарорати 85°C га тенг бўлган иссиқлик ташувчи ёрдамида қуриштишни ўз ичига олган, сафро хайдовчи ва жигарни химояловчи хусусиятга эга бўлган воситани олиш усули, шу билан ф а р қ л а н а д и к и, экстракциялаш 50%-ли этил спирти билан амалга оширилади, экстракциялашдан ва буғлатишдан сўнг олинган маҳсулотни филтрланади, буғлатилган экстрактга микрокристалли целлюлозани масса нисбати 1:1 тенг бўлган микрокристалли целлюлоза:экстракт кўшилади, буғлатилган экстрактни қуришти камерасига 0,2 МПа босим остида 6 л/с тезлик билан қуришти камерасига берилади, бунда қуришти камерасини қиришидаги ҳарорат 200-210°C ни ташкил қилади.

Способ получения средства, обладающего гепатозащитным и желчегонным действием, включающий экстракцию надземной части растения Codonopsis clematidea этиловым спиртом, упаривание экстракта и сушку целевого продукта в распылительной сушилке при температуре теплоносителя на выходе из камеры сушки 85°C, о т л и ч а ю щ и й с я тем, что экстракцию осуществляют 50%-ным этиловым спиртом, после экстракции и упаривания полученный продукт фильтруют, в упаренный экстракт добавляют микрокристаллическую целлюлозу при массовом соотношении микрокристаллическая целлюлоза:экстракт 1:1, упаренный экстракт подают в камеру сушки со скоростью 6 л/ч под давлением 0,2 МПа, при этом температура на входе в камеру сушки составляет 200-210°C.

(11) IAP 03963

(13) С

(51) 8 A 61 K 51/00, G 21 G 4/00

(21) IAP 2007 0160

(22) 27.04.2007

(71)(73) Ўзбекистон Республикаси Фанлар академияси Ядро физикаси институтининг «Радиопрепарат» Давлат корхонаси, UZ

Государственное предприятие «Радиопрепарат» Института ядерной физики Академии наук Республики Узбекистан, UZ

(72) Абдуқаюмов Мелис, Рихсиев Аброр Зикирович, Нурматов Шерзод Халматович, Хужаев Саидахмат, UZ

(54) Гепатобилиар тизим ташҳиси учун реагентлар тўпламини олиш усули

Способ получения набора реагентов для диагностики гепатобилиарной системы

(57) Қалай хлориди эритмасини 3-бром-2,4,6-триметилфенилкарбомоилметилиминодиуксус кислотаси эритмасидан иборат комплексловчи агент билан аралаштириш, реагентни флаконларга қадоклаш, қолдиқ босимда лиофилизациялаш ва стерилизациялаш йўли билан гепатобилиар тизим диагностикаси учун реагентлар тўпламини олиш усули шу билан ф а р қ л а н а д и к и, қалай хлоридининг рН=2-3 бўлган лимон кислотасидаги эритмаси ишлатилади, компонентларни аралаштириш инерт атмосферада 3-бром-2,4,6-триметилфенилкарбомоилметилиминодиуксус кислотаси эритмасини томчилаб қиришти билан ўтказилади, лиофилизациялаш 5°C/1,5 с градиент билан температурани -30°C дан 20°C гача кўпайтириб бориб, 15 с давомида 8 Па қолдиқ босимда амалга оширилади.

Способ получения набора реагентов для диагностики гепатобилиарной системы путем смешения раствора хлорида олова с раствором комплексующего агента, представляющего собой соединение 3-бром-2,4,6-триметилфенилкарбомоилметилиминодиуксусной кислоты, фасования реагента во флаконы, лиофилизации при остаточном давлении и стерилизации, о т л и ч а ю щ и й с я тем, что хлорид олова используют в виде раствора в лимонной кислоте с рН=2-3, смешение компонентов проводят в инертной атмосфере капельным введением раствора 3-бром-2,4,6-триметилфенилкарбомоилметилиминодиуксусной кислоты в раствор хлорида олова в лимонной кислоте, лиофилизацию осуществляют при остаточном давлении 8 Па в течение 15 ч, увеличивая температуру от -30°C до 20°C с градиентом 5°C/1,5 ч.

(11) IAP 03964

(13) С

(51) 8 A 61 N 5/06, A 61 P 31/00, A 61 K 31/00

(21) IAP 2007 0014

(22) 11.01.2007

(71)(72)(73) Ибадова Гульнара Алиевна, Гулмирзаев Азамат Хушбакович, UZ

(54) Ич терламани даволаш усули
Способ лечения брюшного тифа

(57) Антибиотиклар билан даволашни, парҳез овқатлар билан даволашни ўз ичига олган ич терлама хасталигини даволаш усули, шу билан ф а р қ л а н а д и к и, бунда кўшимча равишда тери орқали ўнг қовурға билан қорин орасидаги сохани устини қуввати 10 мВт, тўлқин узунлиги 0,89 мкм, частотаси 1500 Гц бўлган инфрақизил нур билан 6-10 дақиқа мобайнида, йирик томирларни биттасини, айнан тирсак венаси устини, ёки кўк томирлар устини, ёки сон венаси устини, ёки сон артериясини проекцияси устини 10 кун мобайнида ҳар куни 8-10 дақиқа мобайнида нурлантирилади.

Способ лечения брюшного тифа, включающий антибиотикотерапию, диетотерапию, о т л и ч а ю щ и й с я тем, что дополнительно проводят чрескожное облучение инфракрасным лазером мощностью 10 мВт, длиной волны 0,89 мкм, частотой 1500 Гц, по 6-10 мин над правой подвздошной областью, 8-10 мин над проекцией одного из крупных сосудов, а именно над локтевой веной, или над яремной веной, или над бедренной веной, или над бедренной артерией в течение 10 дней ежедневно.

В бўлими ТУРЛИ ТЕХНОЛОГИК ЖАРАЁНЛАР

Раздел В РАЗЛИЧНЫЕ ТЕХНОЛОГИЧЕСКИЕ ПРОЦЕССЫ

В 60

- (11) IAP 03965 (13) С
(51) 8 В 60 Т 17/00
(21) IAP 2007 0230 (22) 06.06.2007
(31)(32)(33) 2006119946, 07.06.2006, RU
(71)(73) "РИТМ" ТПТА очик акциядорлик жамияти, RU
Открытое акционерное общество "РИТМ" ТПТА, RU
(72) Баранов Дмитрий Владимирович, Белов Игорь Вячеславович, RU
(54) Ҳаракатдаги составнинг осма магистралдаги ажратиш крани ва тўсиб қўйиш узели (вариантлар)
Разобщительный кран воздушной магистрали подвижного состава и запорный узел (варианты)

- (57) 1. Ўз ичига кириш ва унга қарама-қарши чиқиш тешиклари бор корпусни ва икки ёқлама ўтиш каналига эга қўл приводига бириккан бура-лувчи қулфлаш элементини олган ҳаракатланувчи состав ҳаво магистралнинг ажратиш крани шу билан ф а р қ л а н а д и к и, таянч ва қулфлаш узеллардан тузилган бўлиб, улар ҳолатини ва ташкилий элементлар ҳолатини бир бирига нисбатан қаттиқ фиксациялаш ва бирикма герметиклигини таъминлаш имконияти билан ўрнатилган, бунда таянч узели алоҳида кириш ва унга қарама-қарши чиқиш тешиклари билан корпус кўринишида қилинган бўлиб, тешикларнинг ҳар бири қулфлаш узели билан бириккан жойга чиқиши бўлган хусусий каналга эга, қулфлаш узели эса, ечиладиган корпус шаклида бажарилган бўлиб, корпус ўтиш каналига эга, унинг кириш ўзани кириш тешигининг чиқиш канали билан бириккан жойга чиқиш қисмига эга, чиқиш ўзани эса чиқиш тешиги чиқиш канали билан бири-киш жойга чиқадиган чиқиш қисмига эга, бунда қулфлаш элементи ечиладиган корпуснинг ичига ўрнатилган, унинг икки ёқлама ўтказгич канали эса буриладиган қулфлаш элементининг очик ҳолатида унинг бир жуфт тешикларининг ўтиш канали кириш ва чиқиш ўзанларининг мос тешиклари билан бирикиш имкониятини таъминлайдиган қилиб бажарилган.
2. 1-банд бўйича ажратгич кран шу билан ф а р қ л а н а д и к и, қулфлаш узели ечиладиган корпусининг ўтиш канали эгри чизикли қилиб бажарилган.
3. 1-банд бўйича ажратгич кран шу билан ф а р қ л а н а д и к и, қулфлаш узели қулфлаш элементининг икки ёқлама ўтказиш канали эгри чизикли қилиб бажарилган.
4. 1-банд бўйича ажратгич кран шу билан ф а р қ л а н а д и к и, таянч узели корпусининг кириш ва чиқиш тешиклари резъбали қилиб бажарилган.
5. 1-банд бўйича ажратгич кран шу билан ф а р қ л а н а д и к и, таянч узели корпусининг кириш ва чиқиш тешиклари резъбасиз қилиб бажарилган.
6. 1-банд бўйича ажратгич кран шу билан ф а р қ л а н а д и к и, таянч узели корпуси тешикларидан бири резъбали қилиб бажарилган.
7. 1-банд бўйича ажратгич кран шу билан ф а р қ л а н а д и к и, қулфлаш элементи буриладиган шарсимон тикин шаклида бажарилган.
8. 1-банд бўйича ажратгич кран шу билан ф а р қ л а н а д и к и, қулфлаш элементи буриладиган конуссимон тикин шаклида бажарилган.

9. Қарама-қарши ётган зичловчи ҳалқаларга герметик таянч билан ўрнатилган икки ёқлама ўтиш каналига эга қўл приводига бириккан шарсимон тикинни ўз ичига олган ҳаракатланувчи состав ҳаво магистрали ажратиш кранининг қулфлаш узели шу билан ф а р қ л а н а д и к и, қулфлаш узели ўтказиш каналига эга олиб қўйиладиган корпус шаклида қилинган бўлиб, ўтказиш каналининг кириш ўзани кириш тешигининг чиқиш канали билан бириккан жойга чиқадиган чиқиш қисмига эга, чиқиш ўзани эса чиқиш тешигининг чиқиш канали билан бириккан жойга чиқадиган чиқиш қисмига эга, бунда бураладиган шарсимон тикин олиб қўйиладиган корпуснинг ичига ўрнатилган, унинг икки ёқлама ўтиш канали очик ҳолдаги шарсимон буриш тикиннинг бир жуфт тешиklarининг ўтказиш канали кириш ва чиқиш ўзанларининг мос тешиklари билан бирикиш имкониятини таъминлайдиган қилиб, ёпиқ ҳолда эса, кириш ўзани тешигини герметик ёпилганда, ўтказиш каналининг чиқиш ўзанидан то атмосфера ёриғигача икки ёқлама ўтиш жойини ҳосил қилиш имкониятини таъминлайдиган қилиб бажарилган.

10. 9-банд бўйича ажратиш кранининг қулфлаш узели шу билан ф а р қ л а н а д и к и, шарсимон тикиннинг икки ёқлама ўтказиш канали эгри чизиқли қилиб бажарилган.

11. 9-банд бўйича ажратиш кранининг қулфлаш узели шу билан ф а р қ л а н а д и к и, олиб қўйиладиган корпус шарсимон тикиннинг унда бажарилган атмосфера ёриғи билан ташқи резъбали ложементга эга.

12. 9-банд бўйича ажратиш кранининг қулфлаш узели шу билан ф а р қ л а н а д и к и, олиб қўйиладиган корпус ўтказиш каналининг кириш ўзанида ўрнатилган шарсимон тикиннинг ички резъбали ҳалқасимон ложементга эга.

13. 9-банд бўйича ажратиш кранининг қулфлаш узели шу билан ф а р қ л а н а д и к и, ўтказиш каналининг кириш ўзанида ўрнатилган шарсимон тикиннинг ҳалқасимон ложементи таянч узелининг корпуси билан бир бутун яхлит бўлган бўртик кўринишида қилинган.

14. 9-банд бўйича ажратиш кранининг қулфлаш узели шу билан ф а р қ л а н а д и к и, зичловчи ҳалқаларнинг бири шарсимон тикин ташқи резъбали ложементининг қиррасида ўрнатилган.

15. 9-банд бўйича ажратиш кранининг қулфлаш узели шу билан ф а р қ л а н а д и к и, зичловчи ҳалқаларнинг бири шарсимон тикин ички резъбали ложементининг қиррасида ўрнатилган.

16. 9-банд бўйича ажратиш кранининг қулфлаш узели шу билан ф а р қ л а н а д и к и, дастанинг айланиш ўқи таянч ва қулфлаш узелларининг бирикиш юзасига параллель жойлашган.

17. 9, 14, 15 -бандларнинг ҳар бири бўйича ажратиш кранининг қулфлаш узели шу билан ф а р қ л а н а д и к и, олиб қўйиладиган корпус ва ложементлар мос зичловчи ҳалқа билан қўшилган қирра юзасида бажарилган камида биттадан уч бурчак кесимли ҳалқасимон бўртикка эгадирлар.

18. 9-банд бўйича ажратиш кранининг қулфлаш узели шу билан ф а р қ л а н а д и к и, олиб қўйиладиган корпус ташқи ложемент томонидан пластик материалдан қилинган деворлари юпка, бўш цилиндрик зичловчи элемент билан таъминланган.

19. 9-банд бўйича ажратиш кранининг қулфлаш узели шу билан ф а р қ л а н а д и к и, зичловчи ҳалқалар термопласт эластомердан қилинган.

20. 9-банд бўйича ажратиш кранининг қулфлаш узели шу билан ф а р қ л а н а д и к и, зичловчи ҳалқалар «Т-Экопур» эластомеридан қилинган.

21. 9-банд бўйича ажратиш кранининг қулфлаш узели шу билан ф а р қ л а н а д и к и, шарсимон тикин қўл приводи билан қўшилган жойида тўғри бурчак кесимли, эгик асосли пазга эга.

22. 9-банд бўйича ажратиш кранининг қулфлаш узели шу билан ф а р қ л а н а д и к и, эгик асосли паз шундай қилинганки, унинг узунлиги шарсимон қопқоқнинг ёпиқ ҳолатидаги ўтказиш каналининг ўқи бўйлаб йўналтирилган.

23. 9-банд бўйича ажратиш кранининг қулфлаш узели шу билан ф а р қ л а н а д и к и, қўл приводининг дастаси юзага нисбатан тўғри ёки эгилган ричаг кўринишида, ричаг бурилиши юзасига перпендикуляр қилиб бажарилган.

24. Қарама-қарши ётган зичловчи ҳалқаларга герметик таянч билан ўрнатилган икки ёқлама ўтиш каналига ва икки ёқлама тешикка эга қўл приводига бириккан шарсимон буриш тикинни ўз ичига олган ҳаракатланувчи состав ҳаво магистрали ажратиш кранининг қулфлаш узели шу билан ф а р қ л а н а д и к и, қулфлаш узели ўтказиш каналига эга олиб қўйиладиган корпус шаклида қилинган бўлиб, ўтказиш каналининг кириш ўзани кириш тешигининг чиқиш канали билан бириккан жойга чиқадиган чиқиш қисмига эга, чиқиш ўзани эса чиқиш тешигининг чиқиш канали билан бириккан жойга чиқадиган чиқиш қисмига эга, бунда бураладиган шарсимон тикин олиб қўйиладиган корпуснинг ичига ўрнатилган, унинг икки ёқлама ўтиш канали очик ҳолдаги шарсимон буриш тикиннинг бир жуфт тешиklarининг ўтказиш канали кириш ва чиқиш ўзанларининг мос тешиklари билан бирикиш имкониятини таъминлайдиган қилиб, ёпиқ ҳолда эса, шарсимон буриш тикиннинг икки ёқлама ўтказиш канали герметик ёпилганда, ўтказиш каналининг чиқиш ўзанидан то атмосфера ёриғигача икки ёқлама ўтиш жойини ҳосил қилиш имко-

ниятини таъминлайдиган қилиб бажарилган.

25. 24-банд бўйича ажратиш кранининг кулфлаш узели шу билан ф а р қ л а н а д и к и, шарсимон тикиннинг икки ёклама ўтказиш канали эгри чизикли қилиб бажарилган.

26. 24-банд бўйича ажратиш кранининг кулфлаш узели шу билан ф а р қ л а н а д и к и, олиб қўйиладиган корпус шарсимон тикиннинг унда бажарилган атмосфера ёриғи билан ташки резьбали ложементига эга.

27. 24-банд бўйича ажратиш кранининг кулфлаш узели шу билан ф а р қ л а н а д и к и, зичловчи халқаларнинг бири шарсимон тикин ташки резьбали ложементининг киррасида ўрнатилган.

28. 24-банд бўйича ажратиш кранининг кулфлаш узели шу билан ф а р қ л а н а д и к и, дастанинг айланиш ўқи таянч ва кулфлаш узелларининг бирикиш юзасига параллель жойлашган.

29. 24 ва 26-бандлар бўйича ажратиш кранининг кулфлаш узели шу билан ф а р қ л а н а д и к и, олиб қўйиладиган корпус ва ложементлар мос зичловчи халқа билан қўшилган кирра юзасида бажарилган камида биттадан уч бурчак кесимли халқасимон бўртикка эгадирлар.

30. 24-банд бўйича ажратиш кранининг кулфлаш узели шу билан ф а р қ л а н а д и к и, олиб қўйиладиган корпус ташки ложемент томонидан пластик материалдан қилинган деворлари юпка, бўш цилиндрик зичловчи элемент билан таъминланган.

31. 24-банд бўйича ажратиш кранининг кулфлаш узели шу билан ф а р қ л а н а д и к и, зичловчи халқалар термопласт эластомердан қилинган.

32. 31-банд бўйича ажратиш кранининг кулфлаш узели шу билан ф а р қ л а н а д и к и, зичловчи халқалар «Т-Экопур» эластомеридан қилинган.

33. 24-банд бўйича ажратиш кранининг кулфлаш узели шу билан ф а р қ л а н а д и к и, шарсимон тикин қўл приводи билан қўшилган жойида тўғри бурчак кесимли, эгик асосли пазга эга.

34. 33-банд бўйича ажратиш кранининг кулфлаш узели шу билан ф а р қ л а н а д и к и, эгик асосли паз шундай қилинганки, унинг узунлиги шарсимон қопқоқнинг ёпик ҳолатидаги ўтказиш каналининг ўқи бўйлаб йўналтирилган.

35. 24-банд бўйича ажратиш кранининг кулфлаш узели шу билан ф а р қ л а н а д и к и, қўл приводининг дастаси юзага нисбатан тўғри ёки эгилган ричаг кўринишида, ричаг бурилиши юзасига перпендикуляр қилиб бажарилган.

36. Қарама-қарши ётган зичловчи халқаларга герметик таянч билан ўрнатилган икки ёклама ўтиш каналига ва икки ёклама тешикка эга қўл приводига бириккан пружина билан корпусга зичлаб ўрнатилган конуссимон буриш тикини

ўз ичига олган ҳаракатланувчи состав ҳаво магистралаи ажратиш кранининг кулфлаш узели шу билан ф а р қ л а н а д и к и, кулфлаш узели ўтказиш каналига эга олиб қўйиладиган корпус шаклида қилинган бўлиб, ўтказиш каналининг кириш ўзани кириш тешигининг чиқиш канали билан бириккан жойга чиқадаган чиқиш қисмига эга, чиқиш ўзани эса чиқиш тешигининг чиқиш канали билан бириккан жойга чиқадаган чиқиш қисмига эга, бунда бураладиган конуссимон тикин олиб қўйиладиган корпуснинг ичига ўрнатилган, унинг икки ёклама ўтиш канали очик ҳолдаги конуссимон буриш тикинининг бир жуфт тешикларининг ўтказиш канали кириш ва чиқиш ўзаниларининг мос тешиклари билан бирикиш имкониятини таъминлайдиган қилиб, ёпик ҳолда эса, конуссимон буриш тикиннинг икки ёклама ўтказиш канали герметик ёпилганда, ўтказиш каналининг чиқиш ўзанидан то атмосфера ёриғигача икки ёклама ўтиш жойини ҳосил қилиш имкониятини таъминлайдиган қилиб бажарилган.

37. 36-банд бўйича ажратиш кранининг кулфлаш узели шу билан ф а р қ л а н а д и к и, конуссимон тикиннинг икки ёклама ўтказиш канали эгри чизикли қилиб бажарилган.

38. 36-банд бўйича ажратиш кранининг кулфлаш узели шу билан ф а р қ л а н а д и к и, конуссимон тикин уни ташқаридан ўраб турган цилиндрик сиқиш пружинаси билан пружиналанган.

39. 38-банд бўйича ажратиш кранининг кулфлаш узели шу билан ф а р қ л а н а д и к и, пружина олиб қўйиладиган корпус ва даста орасида ўрнатилган.

40. 36-банд бўйича ажратиш кранининг кулфлаш узели шу билан ф а р қ л а н а д и к и, дастанинг айланиш ўқи таянч ва кулфлаш узелларининг бирикиш юзасига перпендикуляр жойлашган.

41. 36-банд бўйича ажратиш кранининг кулфлаш узели шу билан ф а р қ л а н а д и к и, қўл приводининг дастаси юзага нисбатан тўғри ёки эгилган ричаг кўринишида, ричаг бурилиши юзасига перпендикуляр қилиб бажарилган.

1. Разобщительный кран воздушной магистралаи подвижного состава, содержащий корпус с входным и противолежащим ему выходным отверстиями и соединенный с ручным приводом поворотный запорный элемент, имеющий сквозной проходной канал, о т л и ч а ю щ и й с я тем, что он выполнен составленным из опорного и запорного узлов, установленных с обеспечением возможности жесткой фиксации их положения и положения составных элементов друг относительно

но друга и герметичности соединения, при этом опорный узел выполнен в виде корпуса с обособленными входным и противолежащим ему выходным отверстиями, каждое из которых имеет собственный канал с выходом к месту стыковки с запорным узлом, а запорный узел выполнен в виде съемного корпуса, имеющего переходной канал, входное русло которого имеет выход к месту соединения с выходом канала входного отверстия, а выходное русло имеет выход к месту соединения с выходом канала выходного отверстия, при этом запорный элемент установлен внутри съемного корпуса, а его сквозной проходной канал выполнен с обеспечением возможности совмещения в открытом положении поворотного запорного элемента пары его отверстий с соответствующими отверстиями входного и выходного русел переходного канала.

2. Разобщительный кран по п. 1, о т л и ч а ю щ и й с я тем, что переходной канал съемного корпуса запорного узла выполнен криволинейным.

3. Разобщительный кран п. 1, о т л и ч а ю щ и й с я тем, что сквозной проходной канал запорного элемента запорного узла выполнен криволинейным.

4. Разобщительный кран по п. 1, о т л и ч а ю щ и й с я тем, что входное и выходное отверстия корпуса опорного узла выполнены резьбовыми.

5. Разобщительный по п. 1, о т л и ч а ю щ и й с я тем, что входное и выходное отверстия корпуса опорного узла выполнены безрезьбовыми.

6. Разобщительный кран по п. 1, о т л и ч а ю щ и й с я тем, что одно из отверстий корпуса опорного узла выполнено резьбовым.

7. Разобщительный кран по п. 1, о т л и ч а ю щ и й с я тем, что запорный элемент выполнен в виде поворотной шаровой пробки.

8. Разобщительный кран по п. 1, о т л и ч а ю щ и й с я тем, что запорный элемент выполнен в виде поворотной конической пробки.

9. Запорный узел разобщительного крана воздушной магистрали подвижного состава, содержащий установленную с герметичным опиранием на противолежащие уплотнительные кольца соединенную с ручным приводом поворотную шаровую пробку, имеющую сквозной проходной канал, о т л и ч а ю щ и й с я тем, что он выполнен в виде съемного корпуса, имеющего переходной канал, входное русло которого имеет выход к месту соединения с выходом канала входного отверстия, а выходное русло имеет выход к месту соединения с выходом канала выходного отверстия, при этом поворотная шаровая пробка установлена внутри съемного корпуса, ее сквозной проходной канал выполнен с обеспе-

чением возможности совмещения в открытом положении поворотной шаровой пробки пары ее отверстий с соответствующими отверстиями входного и выходного русел переходного канала, а в закрытом положении с обеспечением возможности образования сквозного прохода от выходного русла переходного канала до атмосферного отверстия при герметичном перекрытии отверстия входного русла.

10. Запорный узел разобщительного крана по п. 9, о т л и ч а ю щ и й с я тем, что сквозной проходной канал шаровой пробки выполнен криволинейным.

11. Запорный узел разобщительного крана по п. 9, о т л и ч а ю щ и й с я тем, что съемный корпус имеет внешний резьбовой ложемент шаровой пробки с выполненным в нем атмосферным отверстием.

12. Запорный узел разобщительного крана по п. 9, о т л и ч а ю щ и й с я тем, что съемный корпус имеет внутренний резьбовой кольцевой ложемент шаровой пробки, установленный во входном русле переходного канала.

13. Запорный узел разобщительного крана по п. 9, о т л и ч а ю щ и й с я тем, что кольцевой ложемент шаровой пробки, установленный во входном русле переходного канала, выполнен в виде выступа за одно целое с корпусом опорного узла.

14. Запорный узел разобщительного крана по п. 9, о т л и ч а ю щ и й с я тем, что одно из уплотнительных колец установлено в торце внешнего резьбового ложемент шаровой пробки.

15. Запорный узел разобщительного крана по п. 9, о т л и ч а ю щ и й с я тем, что одно из уплотнительных колец установлено в торце внутреннего резьбового ложемент шаровой пробки.

16. Запорный узел разобщительного крана по п. 9, о т л и ч а ю щ и й с я тем, что ось поворота рукоятки расположена параллельно плоскости соединения опорного и запорного узлов.

17. Запорный узел разобщительного крана по любому из пп. 9, 14, 15, о т л и ч а ю щ и й с я тем, что съемный корпус и ложементы имеют по крайней мере по одному кольцевому выступу с треугольным сечением, выполненному на сопряженной с соответствующим уплотнительным кольцом торцевой поверхности.

18. Запорный узел разобщительного крана по п. 9, о т л и ч а ю щ и й с я тем, что съемный корпус со стороны внешнего ложемент снабжен полым тонкостенным цилиндрическим уплотнительным элементом из пластичного материала.

19. Запорный узел разобщительного крана по п. 9, о т л и ч а ю щ и й с я тем, что уплотнительные кольца выполнены из термопластичного эластомера.

20. Запорный узел разобшительного крана по п. 19, о т л и ч а ю щ и й с я тем, что уплотнительные кольца выполнены из эластомера «Т-Экопур».
21. Запорный узел разобшительного крана по п. 9, о т л и ч а ю щ и й с я тем, что шаровая пробка в месте ее сочленения с ручным приводом имеет паз прямоугольного сечения с вогнутым основанием.
22. Запорный узел разобшительного крана по п. 21, о т л и ч а ю щ и й с я тем, что паз с вогнутым основанием выполнен так, что его длина ориентирована вдоль оси переходного канала в закрытом положении шаровой заслонки.
23. Запорный узел разобшительного крана по п. 9, о т л и ч а ю щ и й с я тем, что рукоятка ручного привода выполнена в виде рычага, прямого или изогнутого в плоскости, перпендикулярной плоскости поворота рычага.
24. Запорный узел разобшительного крана воздушной магистрали подвижного состава, содержащий установленную с герметичным опиранием на противоположные уплотнительные кольца соединенную с ручным приводом поворотную шаровую пробку, имеющую сквозной проходной канал и сквозное отверстие, о т л и ч а ю щ и й с я тем, что он выполнен в виде съемного корпуса, имеющего переходной канал, входное русло которого имеет выход к месту соединения с выходом канала входного отверстия, а выходное русло имеет выход к месту соединения с выходом канала выходного отверстия, при этом поворотная шаровая пробка установлена внутри съемного корпуса, ее сквозной проходной канал выполнен с обеспечением возможности совмещения в открытом положении поворотной шаровой пробки пары ее отверстий с соответствующими отверстиями входного и выходного русел переходного канала, а в закрытом положении с обеспечением возможности образования сквозного прохода от выходного русла до атмосферного отверстия при герметичном перекрытии сквозного проходного канала поворотной шаровой пробки.
25. Запорный узел разобшительного крана по п. 24, о т л и ч а ю щ и й с я тем, что сквозной проходной канал шаровой пробки выполнен криволинейным.
26. Запорный узел разобшительного крана по п. 24, о т л и ч а ю щ и й с я тем, что съемный корпус имеет внешний резьбовой ложемент шаровой пробки с выполненным в нем атмосферным отверстием.
27. Запорный узел разобшительного крана по п. 24, о т л и ч а ю щ и й с я тем, что одно из уплотнительных колец установлено в торце внешнего резьбового ложемент шаровой пробки.
28. Запорный узел разобшительного крана по п. 24, о т л и ч а ю щ и й с я тем, что ось поворота рукоятки расположена перпендикулярно плоскости соединения опорного и запорного узлов.
29. Запорный узел разобшительного крана по пп. 24 и 26, о т л и ч а ю щ и й с я тем, что съемный корпус и ложементы имеют по крайней мере по одному кольцевому выступу с треугольным сечением, выполненному на сопряженной с соответствующим уплотнительным кольцом торцевой поверхности.
30. Запорный узел разобшительного крана по п. 24, о т л и ч а ю щ и й с я тем, что съемный корпус со стороны внешнего ложемент снабжен полым тонкостенным цилиндрическим уплотнительным элементом из пластичного материала.
31. Запорный узел разобшительного крана по п. 24, о т л и ч а ю щ и й с я тем, что уплотнительные кольца выполнены из термопластичного эластомера.
32. Запорный узел разобшительного крана по п. 31, о т л и ч а ю щ и й с я тем, что уплотнительные кольца выполнены из эластомера «Т-Экопур».
33. Запорный узел разобшительного крана по п. 24, о т л и ч а ю щ и й с я тем, что шаровая пробка в месте ее сочленения с приводом имеет паз прямоугольного сечения с вогнутым основанием.
34. Запорный узел разобшительного крана по п. 33, о т л и ч а ю щ и й с я тем, что паз с вогнутым основанием выполнен так, что его длина ориентирована вдоль оси переходного канала в закрытом положении шаровой заслонки.
35. Запорный узел разобшительного крана по п. 24, о т л и ч а ю щ и й с я тем, что рукоятка ручного привода выполнена в виде рычага, прямого или изогнутого в плоскости, перпендикулярной плоскости поворота рычага.
36. Запорный узел разобшительного крана воздушной магистрали подвижного состава, содержащий соединенную с ручным приводом подпружиненную плотно притертую к корпусу поворотную коническую пробку, имеющую сквозной проходной канал и сквозное отверстие, о т л и ч а ю щ и й с я тем, что он выполнен в виде съемного корпуса, имеющего переходной канал, входное русло которого имеет выход к месту соединения с выходом канала входного отверстия, а выходное русло имеет выход к месту соединения с выходом канала выходного отверстия, при этом поворотная коническая пробка установлена внутри съемного корпуса, ее сквозной проходной ка-

нал выполнен с обеспечением возможности совмещения в открытом положении поворотной конической пробки пары ее отверстий с соответствующими отверстиями входного и выходного русел переходного канала, а в закрытом положении с обеспечением возможности образования сквозного прохода от выходного русла переходного канала до атмосферного отверстия при герметичном перекрытии сквозного проходного канала поворотной конической пробки.

37. Запорный узел разобшительного крана по п. 36, о т л и ч а ю щ и й с я тем, что сквозной проходной канал конической пробки выполнен криволинейным.

38. Запорный узел разобшительного крана по п. 36, о т л и ч а ю щ и й с я тем, что коническая пробка подпружинена охватывающей ее снаружи цилиндрической пружиной сжатия.

39. Запорный узел разобшительного крана по п. 38, о т л и ч а ю щ и й с я тем, что пружина установлена между съемным корпусом и рукояткой.

40. Запорный узел разобшительного крана по п. 36, о т л и ч а ю щ и й с я тем, что ось поворота рукоятки расположена перпендикулярно плоскости соединения опорного и запорного узлов.

41. Запорный узел разобшительного крана по п. 36, о т л и ч а ю щ и й с я тем, что рукоятка ручного привода выполнена в виде рычага, прямого или изогнутого в плоскости, перпендикулярной плоскости поворота рычага.

С бўлими

КИМЁ ВА МЕТАЛЛУРГИЯ

Раздел С

ХИМИЯ И МЕТАЛЛУРГИЯ

С 07

(11) IAP 03966

(13) С

(51) 8 С 07 С 229/00, С 07 В 59/00, А 61 К 43/00

(21) IAP 2007 0410

(22) 16.10.2007

(71)(73) Ўзбекистон Республикаси Фанлар академияси Ядро физикаси институтининг "Радиопрепарат" давлат корхонаси, UZ

Государственное предприятие "Радиопрепарат" института Ядерной физики Академии наук Республики Узбекистан, UZ

(72) Абдукаюмов Аюбхан Мелисович, Арипов Давлят Абдуллаевич, Холбаев Авазбай, Рихсиев Аббор Закирович, UZ

(54) Йод-131 билан нишонланган натрий орто-йодгиппуратини олиш усули Способ получения орто-йодгиппурата натрия, меченного йодом-131

(57) Йод-131 билан нишонланган, орто-йодгиппур кислотаси ва натрий йодид эритмаси орасидаги изотопли алмашиниш реакциясини ўтказишни, маҳсулотни тозалаб, сўнгра ҳосил қилинган бирикмани натрий бикарбонат эритмасида эритишни ўз ичига олган йод-131 билан нишонланган натрий орто-йодгиппуратни олиш усули, шу билан ф а р қ л а н а д и к и, изотоп алмашиниш реакциясини 1,5 соат мобайнида рН 6-7 бўлган фосфатли буфер эритмадан фойдаланиб, ҳажмий активлиги 20 мКи/мл бўлган йод-131 билан нишонланган, натрий йодид эритмаси билан ўтказилади.

Способ получения орто-йодгиппурата натрия, меченного йодом-131, включающий проведение реакции изотопного обмена между орто-йодгиппуровой кислотой и раствором йодида натрия, меченного йодом-131, очистку продукта с последующим растворением полученного соединения в растворе бикарбоната натрия, о т л и ч а ю щ и й с я тем, что реакцию изотопного обмена проводят с раствором йодида натрия, меченного йодом-131, с объемной активностью от 20 мКи/мл и использованием фосфатного буферного раствора с рН 6-7 в течение 1,5 ч.

(11) IAP 03967

(13) С

(51) 8 С 07 D 213/00, А 61 К 31/4406, А 61 Р 39/00

(21) IAP 2008 0080

(22) 11.09.2006

(31)(32)(33) 60/720,151, 23.09.2005; 60/723,115, 03.10.2005; 60/725,469, 11.10.2005; 60/762,256, 25.01.2006; 60/821,664, 07.08.2006, US

(71)(73) ПФАЙЗЕР ПРОДАКТС ИНК., US

(72) ПАТТЕРСОН, Брайан, Дуглас; САКАТА, Силви, Ким; НАМБУ, Митчелл, Дэвид; ПЭЙТЕЛ, Лина, Бхарат, Кумар; ТЭТЛОК, Джон, Ховард; US

(85) 12.03.2008

(86) PCT/IB 2006/002639, 11.09.2006

(87) WO 2007/034312, 29.03.2007

(54) P450 3A4 (CYP3A4) ва цитохромнинг ингибиторлари сифатидаги пиридинаминосульфонил алмашинган бензамидлар

Пиридинаминисульфонилазамещенные бензамиды в качестве ингибиторов цитохрома и P450 3A4 (CYP3A4)

(57) 1. (I) формулалари бирикма

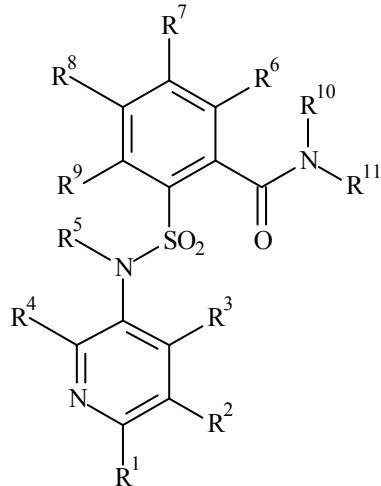

(I)

бунда R^1, R^2, R^3, R^4 мустақил равишда водород, C_1-C_6 алкил, $-(CR^{12a}R^{12b})_t$ галогено, $-(CR^{12a}R^{12b})_tCN$, $-(CR^{12a}R^{12b})_tOR^{12a}$, $-(CR^{12a}R^{12b})_tN(R^{12a}R^{12b})$, $-(CR^{12a}R^{12b})_tCF_3$ ва $-(CR^{12a}R^{12b})_tC_6-C_{10}$ арил гуруҳидан танланган; R^5 водород ёки C_1-C_6 алкилдан иборат; R^6, R^7, R^8 ва R^9 мустақил равишда водород, C_1-C_6 алкил, $-(CR^{12a}R^{12b})_t$ галогено, $-(CR^{12a}R^{12b})_tCN$, $-(CR^{12a}R^{12b})_tCF_3$, $-(CR^{12a}R^{12b})_tOR^{12a}$, $-(CR^{12a}R^{12b})_tN(R^{12a}R^{12b})$, $-(CR^{12a}R^{12b})_tR^{12a}$, $-(CR^{12a}R^{12b})_tC_3-C_{11}$ циклоалкил гуруҳларидан, $(CR^{12a}R^{12b})_tC_6-C_{10}$ арил, $-(CR^{12a}R^{12b})_tC_2-C_{10}$ гетероциклил, $-(CR^{12a}R^{12b})_t$ гетероарил, $-O(CR^{12a}R^{12b})_tR^{12a}$, $-O(CR^{12a}R^{12b})_tC_3-C_{11}$ циклоалкил, $-O(CR^{12a}R^{12b})_tC_6-C_{10}$ арил, $-O(CR^{12a}R^{12b})_tC_2-C_{10}$ гетероциклил, $-O(CR^{12a}R^{12b})_t$ гетероарил, $-O(CR^{12a}R^{12b})_tOR^{12a}$ ва $-O(CR^{12a}R^{12b})_tN(R^{12a}R^{12b})$ дан танланганлар, бунда кўрсатилган ҳар бир C_1-C_6 алкил, C_3-C_{11} циклоалкил, C_6-C_{10} арил, C_2-C_{10} гетероциклил ва гетероарил гуруҳлар битта ёки ундан кўп R^{14} билан эҳтимол алмашилган; R^{10} ва R^{11} мустақил равишда водород, $-(CR^{12a}R^{12b})_tC_1-C_6$ алкил, $-(CR^{12a}R^{12b})_tC_3-C_{11}$ циклоалкил, $-(CR^{12a}R^{12b})_tC_6-C_{10}$ арил, $-(CR^{12a}R^{12b})_tC_2-C_{10}$ гетероциклил ва $-(CR^{12a}R^{12b})_t$ гетероарилдан танланганлар, бунда кўрсатилган ҳар бир C_1-C_6 алкил, C_3-C_{11} циклоалкил, C_6-C_{10} арил, C_2-C_{10} гетероциклил и гетероарил битта ёки ундан кўп R^{13} билан эҳтимол алмашилган; ёки

R^{10} ва R^{11} ўзлари қўшилган аом билан бирга битта ёки ундан кўп R^{13} билан эҳтимол алмашилган C_2-C_{10} гетероциклил гуруҳини ҳосил қиладилар; ҳар бир R^{12a} ва R^{12b} мустақил равишда водород ва C_1-C_6 алкилдан танланган ёки R^{12a} ва R^{12b} , ўзлари қўшилган аом билан бирга, C_3-C_{11} циклоалкил ёки C_2-C_{10} гетероциклил гуруҳини ҳосил қиладилар; ҳар бир R^{13} мустақил равишда C_1-C_6 алкил, галоген, $-(CR^{12a}R^{12b})_tCN$, $-(CR^{12a}R^{12b})_tCF_3$, $-(CR^{12a}R^{12b})_tOCF_3$, $-(CR^{12a}R^{12b})_tC_3-C_{11}$ циклоалкил, $-(CR^{12a}R^{12b})_tC_6-C_{10}$ арил, $-(CR^{12a}R^{12b})_tC_2-C_{10}$ гетероциклил, $-(CR^{12a}R^{12b})_t$ гетероарил, $-O(CR^{12a}R^{12b})_tR^{12a}$, $-O(CR^{12a}R^{12b})_tC_6-C_{10}$ арил, $-O(CR^{12a}R^{12b})_tC_2-C_{10}$ гетероциклил, $-O(CR^{12a}R^{12b})_t$ гетероарил, $-(CR^{12a}R^{12b})_tCO_2(C_1-C_6)$ алкил, $-(CR^{12a}R^{12b})_tN(R^{12a}R^{12b})$, $-(CR^{12a}R^{12b})_tC(O)NR^{12a}R^{12b}$, $-(CR^{12a}R^{12b})_tOR^{12a}$, $-(CR^{12a}R^{12b})_tS(O)R^{12a}$ ва $-(CR^{12a}R^{12b})_tS(O)_2R^{12a}$ гуруҳларидан танланган, бунда ҳар бир кўрсатилган C_1-C_6 алкил, C_3-C_{11} циклоалкил, C_6-C_{10} арил, C_2-C_{10} гетероциклил ва гетероарил гуруҳи битта ёки ундан кўп R^{14} билан эҳтимол алмашилган; ҳар бир R^{14} мустақил равишда C_1-C_6 алкил, галоген, $-CN$, $-CF_3$ ва $-OR^{12a}$ дан танланган ва ҳар бир t мустақил равишда 0, 1, 2, 3, 4, 5 ва бдан танланган; ёки унинг фармацевтик мувофиқ тузи ёки сольват.

2. 1-банд бўйича бирикмада

R^1, R^2, R^3, R^4 мустақил равишда водород, C_1-C_6 алкил, $-(CR^{12a}R^{12b})_t$ галогено, $-(CR^{12a}R^{12b})_tCN$, $-(CR^{12a}R^{12b})_tOR^{12a}$, $-(CR^{12a}R^{12b})_tN(R^{12a}R^{12b})$ ва $-(CR^{12a}R^{12b})_tCF_3$ дан танланганлар ва R^{10} ва R^{11} мустақил равишда водород, $-(CR^{12a}R^{12b})_tC_1-C_6$ алкил, $-(CR^{12a}R^{12b})_tC_3-C_{11}$ циклоалкил, $-(CR^{12a}R^{12b})_tC_6-C_{10}$ арил, $-(CR^{12a}R^{12b})_tC_2-C_{10}$ гетероциклил ва $-(CR^{12a}R^{12b})_t$ гетероарил гуруҳларидан танланганлар, бунда ҳар бир кўрсатилган C_1-C_6 алкил, C_3-C_{11} циклоалкил, C_6-C_{10} арил, C_2-C_{10} гетероциклил ва гетероарил гуруҳлари битта ёки ундан кўп R^{13} билан эҳтимол алмашилган; ёки унинг фармацевтик мувофиқ тузи ёки сольват.

3. 2-банд бўйича бирикмада

R^1, R^2, R^3, R^4 мустақил равишда водород, C_1-C_6 алкил, галогено, $-CN$, $-OR^{12a}$ ва $-CF_3$ дан танланган ва

R^5 водороддан иборат; ёки

унинг фармацевтик мувофиқ тузи ёки сольват.

4. 3-банд бўйича бирикмада

R^{10} водород ёки C_1-C_6 алкилдан иборат; ва

R^{11} $-(CR^{12a}R^{12b})_tC_1-C_6$ алкил,
 $-(CR^{12a}R^{12b})_tC_3-C_{11}$ циклоалкил,
 $-(CR^{12a}R^{12b})_tC_6-C_{10}$ арил, $-(CR^{12a}R^{12b})_tC_2-C_{10}$ гетероциклил ва $-(CR^{12a}R^{12b})_t$ гетероарилдан танланган, бунда ҳар бир кўрсатилган C_1-C_6 алкил, C_3-C_{11} циклоалкил, C_6-C_{10} арил, C_2-C_{10} гетероциклил ва гетероарил гуруҳлари битта ёки ундан кўп R^{13} билан эҳтимол алмашилган; ёки

унинг фармацевтик мувофиқ тузи ёки сольват.

5. 4-банд бўйича бирикмада R^6 , R^7 , R^8 , ва R^9 водороддан иборат, ёки унинг фармацевтик мувофиқ тузи ёки сольват.

6. 5-банд бўйича бирикмада

R^{11} $-(CH_2)_6-C_{10}$ арил ёки $-(CH_2)_2C_6-C_{10}$ арилдан иборат, бунда ушбу C_6-C_{10} арил битта ёки ундан кўп R^{13} билан эҳтимол алмашилган; ва ҳар бир R^{13} мустақил равишда C_1-C_6 алкил, галоген, $-CN$, $-CF_3$ ва $-OCF_3$ дан танланган ёки унинг фармацевтик мувофиқ тузи ёки сольват.

7. 6-банд бўйича бирикмада

R^1 , R^3 ва R^4 водороддан иборат ва R^3 C_1-C_6 алкил, $-Cl$, $-F$, $-CN$, $-OCH_3$, $-OCH_2CH_3$ ёки $-CF_3$ дан иборат; ёки

R^{10} водород ёки $-CH_3$ дан иборат; ва

ҳар бир R^{13} мустақил равишда C_1-C_6 алкил, $-Cl$, $-F$, $-CN$, $-CF_3$ ва $-OCF_3$ дан танланган; ёки унинг фармацевтик мувофиқ тузи ёки сольват.

8. 1-банд бўйича бирикмада

R^1 , R^3 ва R^4 водороддан иборат,
 R^3 $-CH_3$, $-OCH_3$ ёки $-OCH_2CH_3$ дан иборат;

R^5 водороддан иборат;

R^6 , R^7 , R^8 ва R^9 водороддан иборат;

R^{10} водород ёки $-CH_3$ дан иборат; ва

R^{11} $-(CH_2)_6-C_{10}$ арил ёки $-(CH_2)_2C_6-C_{10}$ арилдан иборат, бунда ушбу C_6-C_{10} арил битта ёки ундан кўп R^{13} билан эҳтимол алмашилган; ва

ҳар бир R^{13} мустақил равишда C_1-C_6 алкил, $-Cl$, $-F$, $-CN$, $-CF_3$ ва $-OCF_3$ дан танланган; ёки

унинг фармацевтик мувофиқ тузи ёки сольват.

9. 1-банд бўйича бирикмада

R^1 , R^2 ва R^4 водороддан иборат;

R^3 $-OCH_3$ ёки $-OCH_2CH_3$ дан иборат;

R^5 водороддан иборат;

R^6 , R^7 , R^8 ва R^9 водороддан иборат;

R^{10} водород ёки $-CH_3$ дан иборат; ва

R^{11} $-(CH_2)_6-C_{10}$ арил ёки $-(CH_2)_2C_6-C_{10}$ арилдан иборат, бунда ушбу C_6-C_{10} арил $-Cl$ ва $-F$ дан мустақил равишда танланган битта ёки биттадан кўп ўринбосар билан эҳтимол алмашилган; ёки

унинг фармацевтик мувофиқ тузи ёки сольват.

10. N -(3,4-дифторбензил)-2- $\{[(5$ -метоксипиридин-3-ил)амино]сульфонил}бензамид; N -[2-(2-метилфенил)этил]-2- $\{[(5$ -метилпиридин-3-ил)амино]сульфонил}бензамид; N -(3,4-дихлорбензил)-2- $\{[(5$ -метилпиридин-3-ил)амино]сульфо-

зил]-2- $\{[(5$ -метилпиридин-3-ил)амино]сульфонил}бензамид; N -[4-фтор-3-(трифторметил)бензил]-2- $\{[(5$ -метоксипиридин-3-ил)амино]сульфонил}бензамид; 2- $\{[(5$ -этоксипиридин-3-ил)амино]сульфонил}- N -[2-(2-метилфенил)этил]бензамид; N -(3,4-дихлорбензил)-2- $\{[(5$ -этоксипиридин-3-ил)амино]сульфонил}бензамид; N -(3,4-дифторбензил)-2- $\{[(5$ -этоксипиридин-3-ил)амино]сульфонил}- N -метилбензамида; 2- $\{[(4$ -этоксипиридин-3-ил)амино]сульфонил}- N -[4-фтор-3-(трифторметил)бензил]бензамид; 2- $\{[(5$ -этоксипиридин-3-ил)амино]сульфонил}- N -[4-фтор-3-(трифторметил)бензил]бензамид; N -(3,4-дифторбензил)-2- $\{[(4$ -этоксипиридин-3-ил)амино]сульфонил}- N -метилбензамид; N -(4-хлор-2-метилбензил)-2- $\{[(5$ -метоксипиридин-3-ил)амино]сульфонил}бензамид; N -(3-хлор-2-метилбензил)-2- $\{[(5$ -метоксипиридин-3-ил)амино]сульфонил}бензамид; ва N -(3,5-дихлорбензил)-2- $\{[(5$ -метилпиридин-3-ил)амино]сульфонил}бензамид; N -(3,4-дифторбензил)-2- $\{[(4$ -метоксипиридин-3-ил)амино]сульфонил}- N -метилбензамиддан танланган бирикма; унинг фармацевтик мувофиқ тузи ёки сольват.

11. N -(3,4-дифторбензил)-2- $\{[(4$ -метоксипиридин-3-ил)амино]сульфонил}- N -метилбензамид; N -(3,4-дифторбензил)-2- $\{[(4$ -метоксипиридин-3-ил)амино]сульфонил}бензамид; N -[2-(2-фторфенил)этил]-2- $\{[(5$ -метоксипиридин-3-ил)амино]сульфонил}бензамид; N -[4-фтор-3-(трифторметил)бензил]-2- $\{[(4$ -метоксипиридин-3-ил)амино]сульфонил}бензамид; N -(3,4-дифторбензил)-2- $\{[(4$ -этоксипиридин-3-ил)амино]сульфонил}бензамид; ва N -(3,4-дифторбензил)-2- $\{[(4$ -этоксипиридин-3-ил)амино]сульфонил}- N -метилбензамиддан танланган бирикма; унинг фармацевтик мувофиқ тузи ёки сольват.

12. СҮРЗА4 ингибитори фаоллигига эга ва 1-11 бандларнинг ҳар бири бўйича камида битта бирикманинг самарали миқдорини ўз ичига олган фармацевтик композиция ва фармацевтик мувофиқ ташувчи.

13. 12-банд бўйича ампренавир, нелфинавир, ритनावир, саквинавир, инвираза, лопинавир, атазанавир, палинавир, индинавир, типранавир, дарунавир, брекканавир, (4R)- N -аллил-3- $\{(2S,3S)$ -2-гидрокси-3- $\{[(3$ -гидрокси-2-метилбензоил)амино]-4-фенилбутаноил}-5,5-диметил-1,3-тиазолидин-4-карбоксамид ва кальций фосампренавиридан танланган инсон иммунодефицити вируси (ВИЧ) протеазаси ингибиторини кўшимча равишда ўз ичига олган фармацевтик композиция.

14. Биринчи бирикманинг иккинчи бирикма билан биргаликда ВИЧ инфекцияси билан инфицирланган сут эмизувчида ВИЧ-инфекциясини даволаш учун дори воситасини тайёрлашда қўл-

ланилиши, бунда ушбу биринчи бирикма 1-11-бандларнинг ҳар қайсиси бўйича бирикмалардан танланган ва кўрсатилган иккинчи бирикма ВИЧга қарши бирикмадан иборат.

15. 14-банд бўйича қўлланилиши, бунда кўрилган иккинчи бирикма (N-((1S)-3-[3-изопропил-5-метил-4Н-1,2,4-триазол-4-ил]-экзо-8-азабицикло[3.2.1]окт-8-ил}-1-фенилпропил)-4,4-дифторциклогексанкарбоксамид), этил-1-эндо-{8-[(3S)-3-(ацетиламино)-3-(3-фторфенил)пропил]-8-азабицикло[3.2.1]окт-3-ил}-2-метил-4,5,6,7-тетрагидро-1Н-имидазо[4,5-с]пиридин-5-карбоксилат ёки N-((1S)-3-[3-эндо-(5-изобутирил-2-метил-4,5,6,7-тетрагидро-1Н-имидазо[4,5-с]пиридин-1-ил)-8-азабицикло[3.2.1]окт-8-ил]-1-(3-фторфенил)пропил}ацетамид)дан иборат.

16. 14-банд бўйича қўлланилиши, бунда кўрилган иккинчи бирикма ампренавир, CGP-73547, CGP-61755, DMP-450, нелфинавир, ритонавир, саквинавир, инвираза, лопинавир, ТМС-126, атазанавир, палинавир, GS-3333, KNI-413, KNI-272, LG-71350, CGP-61755, PD 173606, PD 177298, PD 178390, PD 178392, U-140690, АВТ-378, DMP-450, AG-1776, МК-944, VX-478, индинавир, типранавир, дарунавир, бреканавир, DPC-681, DPC-684, (4R)-N-аллил-3-((2S,3S)-2-гидрокси-3-[(3-гидрокси-2-метилбензоил)амино]-4-фенилбутаноил)-5,5-диметил-1,3-тиазолидин-4-карбоксамид ва фосампренавир кальцийдан танланган.

17. Сут эмизувчида фармакокинетикани яхшилаш учун биринчи бирикмани иккинчи бирикма билан биргаликда қўлланилиши, бунда ушбу биринчи бирикма ВИЧга қарши бирикмадан иборат, кўрсатилган иккинчи бирикма эса 1-11-бандларнинг ҳар қайсиси бўйича бирикмалардан танланган.

18. 17-банд бўйича қўлланилиши, бунда кўрилган ВИЧга қарши бирикма, ампренавир, CGP-73547, CGP-61755, DMP-450, нелфинавир, ритонавир, саквинавир, инвираза, лопинавир, ТМС-126, атазанавир, палинавир, GS-3333, KNI-413, KNI-272, LG-71350, CGP-61755, PD 173606, PD 177298, PD 178390, PD 178392, U-140690, АВТ-378, DMP-450, AG-1776, МК-944, VX-478, индинавир, типранавир, дарунавир, бреканавир, DPC-681, DPC-684, (4R)-N-аллил-3-((2S,3S)-2-гидрокси-3-[(3-гидрокси-2-метилбензоил)амино]-4-фенилбутаноил)-5,5-диметил-1,3-тиазолидин-4-карбоксамид ва фосампренавир кальцийдан танланган.

19. 1-11-бандларнинг ҳар қайсиси бўйича ВИЧ-инфицирланган сут эмизувчида ВИЧ инфекциясини даволаш учун бирикма.

1. Соединение формулы (I)

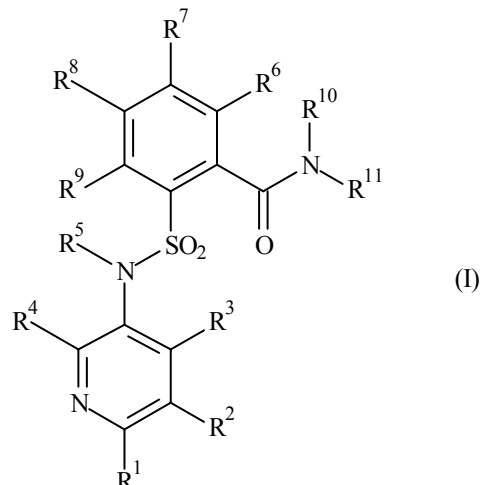

где R^1 , R^2 , R^3 , R^4 независимо выбраны из водорода, C_1 - C_6 алкила, $-(CR^{12a}R^{12b})_t$ галогено, $-(CR^{12a}R^{12b})_tCN$, $-(CR^{12a}R^{12b})_tOR^{12a}$, $-(CR^{12a}R^{12b})_tN(R^{12a}R^{12b})$, $-(CR^{12a}R^{12b})_tCF_3$ и группы $-(CR^{12a}R^{12b})_tC_6-C_{10}$ арил; R^5 представляет собой водород или C_1 - C_6 алкил; R^6 , R^7 , R^8 и R^9 независимо выбраны из водорода, C_1 - C_6 алкила, $-(CR^{12a}R^{12b})_t$ галогено, $-(CR^{12a}R^{12b})_tCN$, $-(CR^{12a}R^{12b})_tCF_3$, $-(CR^{12a}R^{12b})_tOR^{12a}$, $-(CR^{12a}R^{12b})_tN(R^{12a}R^{12b})$, $-(CR^{12a}R^{12b})_tR^{12a}$, групп $-(CR^{12a}R^{12b})_tC_3-C_{11}$ циклоалкил, $(CR^{12a}R^{12b})_tC_6-C_{10}$ арил, $-(CR^{12a}R^{12b})_tC_2-C_{10}$ гетероциклил, $-(CR^{12a}R^{12b})_t$ гетероарил, $-O(CR^{12a}R^{12b})_tR^{12a}$, $-O(CR^{12a}R^{12b})_tC_3-C_{11}$ циклоалкил, $-O(CR^{12a}R^{12b})_tC_6-C_{10}$ арил, $-O(CR^{12a}R^{12b})_tC_2-C_{10}$ гетероциклил, $-O(CR^{12a}R^{12b})_t$ гетероарил, $-O(CR^{12a}R^{12b})_tOR^{12a}$ и $-O(CR^{12a}R^{12b})_tN(R^{12a}R^{12b})$, где каждая из указанных групп C_1 - C_6 алкил, C_3 - C_{11} циклоалкил, C_6 - C_{10} арил, C_2 - C_{10} гетероциклил и гетероарил возможно замещена одним или более чем одним R^{14} ; R^{10} и R^{11} независимо выбраны из водорода, $-(CR^{12a}R^{12b})_tC_1-C_6$ алкил, $-(CR^{12a}R^{12b})_tC_3-C_{11}$ циклоалкил, $-(CR^{12a}R^{12b})_tC_6-C_{10}$ арил, $-(CR^{12a}R^{12b})_tC_2-C_{10}$ гетероциклил и $-(CR^{12a}R^{12b})_t$ гетероарил, где каждая из указанных групп C_1 - C_6 алкил, C_3 - C_{11} циклоалкил, C_6 - C_{10} арил, C_2 - C_{10} гетероциклил и гетероарил возможно замещена одним или более чем одним R^{13} ; или R^{10} и R^{11} вместе с атомом, к которому они присоединены, образуют C_2 - C_{10} гетероциклильную группу, возможно замещенную одним или более чем одним R^{13} ; каждый из R^{12a} и R^{12b} независимо выбран из водорода и C_1 - C_6 алкила или R^{12a} и R^{12b} , вместе с атомом, к которому они при-

соединены, образуют C₃-C₁₁циклоалкильную или а C₂-C₁₀гетероциклильную группу; каждый R¹³ независимо выбран из C₁-C₆алкила, галогена, -(CR^{12a}R^{12b})_tCN, -(CR^{12a}R^{12b})_tCF₃, -(CR^{12a}R^{12b})_tOCF₃, групп -(CR^{12a}R^{12b})_tC₃-C₁₁циклоалкил, -(CR^{12a}R^{12b})_tC₆-C₁₀арил, -(CR^{12a}R^{12b})_tC₂-C₁₀гетероциклил, -(CR^{12a}R^{12b})_tгетероарил, -O(CR^{12a}R^{12b})_tR^{12a}, -O(CR^{12a}R^{12b})_tC₆-C₁₀арил, -O(CR^{12a}R^{12b})_tC₂-C₁₀гетероциклил, -O(CR^{12a}R^{12b})_tгетероарил, -(CR^{12a}R^{12b})_tCO₂(C₁-C₆алкил), -(CR^{12a}R^{12b})_tN(R^{12a}R^{12b}), -(CR^{12a}R^{12b})_tC(O)NR^{12a}R^{12b}, -(CR^{12a}R^{12b})_tOR^{12a}, -(CR^{12a}R^{12b})_tS(O)R^{12a} и -(CR^{12a}R^{12b})_tS(O)₂R^{12a}, где каждая из указанных групп C₁-C₆алкил, C₃-C₁₁циклоалкил, C₆-C₁₀арил, C₂-C₁₀гетероциклил и гетероарил возможно замещена одним или более чем одним R¹⁴; каждый R¹⁴ независимо выбран из C₁-C₆алкила, галогена, -CN, -CF₃ и -OR^{12a} и каждый t независимо выбран из 0, 1, 2, 3, 4, 5 и 6; или его фармацевтически приемлемая соль или сольват.

2. Соединение по п. 1, где R¹, R², R³, R⁴ независимо выбраны из водорода, C₁-C₆алкила, -(CR^{12a}R^{12b})_tгалогено, -(CR^{12a}R^{12b})_tCN, -(CR^{12a}R^{12b})_tOR^{12a}, -(CR^{12a}R^{12b})_tN(R^{12a}R^{12b}) и -(CR^{12a}R^{12b})_tCF₃ и R¹⁰ и R¹¹ независимо выбраны из водорода, групп -(CR^{12a}R^{12b})_tC₁-C₆алкил, -(CR^{12a}R^{12b})_tC₃-C₁₁циклоалкил, -(CR^{12a}R^{12b})_tC₆-C₁₀арил, -(CR^{12a}R^{12b})_tC₂-C₁₀гетероциклил и -(CR^{12a}R^{12b})_tгетероарил, где каждая из указанных групп C₁-C₆алкил, C₃-C₁₁циклоалкил, C₆-C₁₀арил, C₂-C₁₀гетероциклил и гетероарил возможно замещена одним или более чем одним R¹³; или его фармацевтически приемлемая соль или сольват.

3. Соединение по п. 2, где R¹, R², R³, R⁴ независимо выбраны из водорода, C₁-C₆алкила, галогено, -CN, -OR^{12a} и -CF₃ и R⁵ представляет собой водород; или его фармацевтически приемлемая соль или сольват.

4. Соединение по п. 3, где R¹⁰ представляет собой водород или C₁-C₆алкил; и R¹¹ выбран из -(CR^{12a}R^{12b})_tC₁-C₆алкила, -(CR^{12a}R^{12b})_tC₃-C₁₁циклоалкила,

-(CR^{12a}R^{12b})_tC₆-C₁₀арила, -(CR^{12a}R^{12b})_tC₂-C₁₀гетероциклила и -(CR^{12a}R^{12b})_tгетероарила, где каждая из указанных групп C₁-C₆алкил, C₃-C₁₁циклоалкил, C₆-C₁₀арил, C₂-C₁₀гетероциклил и гетероарил возможно замещена одним или более чем одним R¹³; или его фармацевтически приемлемая соль или сольват.

5. Соединение по п. 4, где R⁶, R⁷, R⁸ и R⁹ представляют собой водород, или его фармацевтически приемлемая соль, или сольват.

6. Соединение по п. 5, где R¹¹ представляет собой -(CH₂)₆-C₁₀арил или -(CH₂)₂C₆-C₁₀арил, где указанный C₆-C₁₀арил возможно замещен одним или более чем одним R¹³; и каждый R¹³ независимо выбран из C₁-C₆алкила, галогена, -CN, -CF₃ и -OCF₃ или его фармацевтически приемлемая соль или сольват.

7. Соединение по п. 6, где R¹, R³ и R⁴ представляют собой водород и R³ представляет собой C₁-C₆алкил, -Cl, -F, -CN, -OCH₃, -OCH₂CH₃ или -CF₃; или R¹⁰ представляет собой водород или -CH₃; и каждый R¹³ независимо выбран из C₁-C₆алкила, -Cl, -F, -CN, -CF₃ и -OCF₃; или его фармацевтически приемлемая соль или сольват.

8. Соединение по п. 1, где R¹, R³ и R⁴ представляют собой водород, R³ представляет собой -CH₃, -OCH₃ или -OCH₂CH₃; R⁵ представляет собой водород; R⁶, R⁷, R⁸ и R⁹ представляют собой водород; R¹⁰ представляет собой водород или -CH₃; и R¹¹ представляет собой -(CH₂)₆-C₁₀арил или -(CH₂)₂C₆-C₁₀арил, где указанный C₆-C₁₀арил возможно замещен одним или более чем одним R¹³; и каждый R¹³ независимо выбран из C₁-C₆алкила, -Cl, -F, -CN, -CF₃ и -OCF₃; или его фармацевтически приемлемая соль или сольват.

9. Соединение по п. 1, где R¹, R² и R⁴ представляют собой водород; R³ представляет собой -OCH₃ или -OCH₂CH₃; R⁵ представляет собой водород; R⁶, R⁷, R⁸ и R⁹ представляют собой водород; R¹⁰ представляет собой водород или -CH₃; и R¹¹ представляет собой -(CH₂)₆-C₁₀арил или -(CH₂)₂C₆-C₁₀арил, где указанный C₆-C₁₀арил возможно замещен одним или более чем одним за-

местителем, независимо выбранным из -Cl и -F; или его фармацевтически приемлемая соль или сольват.

10. Соединение, выбранное из N-(3,4-дифторбензил)-2-{{(5-метоксипиридин-3-ил)амино}сульфонил}бензамида; N-[2-(2-метилфенил)этил]-2-{{(5-метилпиридин-3-ил)амино}сульфонил}бензамида; N-(3,4-дихлорбензил)-2-{{(5-метилпиридин-3-ил)амино}сульфонил}бензамида; N-[4-фтор-3-(трифторметил)бензил]-2-{{(5-метилпиридин-3-ил)амино}сульфонил}бензамида; N-[4-фтор-3-(трифторметил)бензил]-2-{{(5-метоксипиридин-3-ил)амино}сульфонил}бензамида; 2-{{(5-этоксипиридин-3-ил)амино}сульфонил}-N-[2-(2-метилфенил)этил]бензамида; N-(3,4-дихлорбензил)-2-{{(5-этоксипиридин-3-ил)амино}сульфонил}бензамида; N-(3,4-дифторбензил)-2-{{(5-этоксипиридин-3-ил)амино}сульфонил}-N-метилбензамида; 2-{{(4-этоксипиридин-3-ил)амино}сульфонил}-N-[4-фтор-3-(трифторметил)бензил]бензамида; 2-{{(5-этоксипиридин-3-ил)амино}сульфонил}-N-[4-фтор-3-(трифторметил)бензил]бензамида; N-(3,4-дифторбензил)-2-{{(4-этоксипиридин-3-ил)амино}сульфонил}-N-метилбензамида; N-(4-хлор-2-метилбензил)-2-{{(5-метоксипиридин-3-ил)амино}сульфонил}бензамида; N-(3-хлор-2-метилбензил)-2-{{(5-метоксипиридин-3-ил)амино}сульфонил}бензамида; и N-(3,5-дихлорбензил)-2-{{(5-метилпиридин-3-ил)амино}сульфонил}бензамида; N-(3,4-дифторбензил)-2-{{(4-метоксипиридин-3-ил)амино}сульфонил}-N-метилбензамида; или его фармацевтически приемлемая соль или сольват.

11. Соединение, выбранное из N-(3,4-дифторбензил)-2-{{(4-метоксипиридин-3-ил)амино}сульфонил}-N-метилбензамида; N-(3,4-дифторбензил)-2-{{(4-метоксипиридин-3-ил)амино}сульфонил}бензамида; N-[2-(2-фторфенил)этил]-2-{{(5-метоксипиридин-3-ил)амино}сульфонил}бензамида; N-[4-фтор-3-(трифторметил)бензил]-2-{{(4-метоксипиридин-3-ил)амино}сульфонил}бензамида; N-(3,4-дифторбензил)-2-{{(4-этоксипиридин-3-ил)амино}сульфонил}бензамида; и N-(3,4-дифторбензил)-2-{{(4-этоксипиридин-3-ил)амино}сульфонил}-N-метилбензамида; или его фармацевтически приемлемая соль или сольват.

12. Фармацевтическая композиция, имеющая активность ингибитора СУРЗА4 и содержащая эффективное количество по меньшей мере одного соединения по любому из пп. 1-11 и фармацевтически приемлемый носитель.

13. Фармацевтическая композиция по п. 12, дополнительно содержащая ингибитор протеазы

вируса иммунодефицита человека (ВИЧ), выбранный из ампренавира, нелфинавира, ритонавира, саквинавира, инвираза, лопинавира, атазанавира, палинавира, индинавира, типранавири, дарунавири, бреканавири, (4R)-N-аллил-3-{{(2S,3S)-2-гидрокси-3-[(3-гидрокси-2-метилбензоил)амино]-4-фенилбутаноил}-5,5-диметил-1,3-тиазолидин-4-карбоксамид} и фосампренавири кальция.

14. Применение первого соединения совместно со вторым соединением в изготовлении лекарственного средства для лечения ВИЧ инфекции у ВИЧ-инфицированного млекопитающего, где указанное первое соединение выбрано из соединений по любому из пп. 1-11 и указанное второе соединение представляет собой соединение против ВИЧ.

15. Применение по п. 14, где указанное второе соединение представляет собой (N-{{(1S)-3-[3-изопропил-5-метил-4Н-1,2,4-триазол-4-ил]-экзо-8-азабицикло[3.2.1]окт-8-ил}-1-фенилпропил)-4,4-дифторциклогексанкарбоксамид), этил-1-эндо-{{8-{{(3S)-3-(ацетиламино)-3-(3-фторфенил)пропил]-8-азабицикло[3.2.1]окт-3-ил}-2-метил-4,5,6,7-тетрагидро-1Н-имидазо[4,5-с]пиридин-5-карбоксилат или N-{{(1S)-3-[3-эндо-(5-изобутирил-2-метил-4,5,6,7-тетрагидро-1Н-имидазо[4,5-с]пиридин-1-ил)-8-азабицикло[3.2.1]окт-8-ил]-1-(3-фторфенил)пропил}ацетамид).

16. Применение по п. 14, где указанное второе соединение выбрано из ампренавири, CGP-73547, CGP-61755, DMP-450, нелфинавири, ритонавири, саквинавири, инвиразы, лопинавири, TMC-126, атазанавири, палинавири, GS-3333, KNI-413, KNI-272, LG-71350, CGP-61755, PD 173606, PD 177298, PD 178390, PD 178392, U-140690, ABT-378, DMP-450, AG-1776, МК-944, VX-478, индинавири, типранавири, дарунавири, бреканавири, DPC-681, DPC-684, (4R)-N-аллил-3-{{(2S,3S)-2-гидрокси-3-[(3-гидрокси-2-метилбензоил)амино]-4-фенилбутаноил}-5,5-диметил-1,3-тиазолидин-4-карбоксамид} и фосампренавири кальция.

17. Применение первого соединения совместно со вторым соединением для улучшения фармакокинетики в млекопитающем, где указанное первое соединение представляет собой соединение против ВИЧ, а указанное второе соединение выбрано из соединений по любому из пп. 1-11.

18. Применение по п. 17, где указанное соединение против ВИЧ выбрано из ампренавири, CGP-73547, CGP-61755, DMP-450, нелфинавири, ритонавири, саквинавири, инвиразы, лопинавири, TMC-126, атазанавири, палинавири, GS-3333, KNI-413, KNI-272, LG-71350, CGP-61755, PD

173606, PD 177298, PD 178390, PD 178392, U-140690, АВТ-378, DMP-450, AG-1776, МК-944, VX-478, индинавира, типранавира, дарунавира, брекканавира, DPC-681, DPC-684, (4R)-N-аллил-3-{{(2S,3S)-2-гидрокси-3-[(3-гидрокси-2-метилбензоил)амино]-4-фенилбутаноил}}-5,5-диметил-1,3-тиазолидин-4-карбоксамида и фосампренавира кальция.

19. Соединение по любому из пп. 1-11 для лечения ВИЧ инфекции у ВИЧ-инфицированного млекопитающего.

(11) IAP 03968

(13) C

(51) 8 C 07 D 451/00, C 07 D 471/00, C 07 D 221/00, C 07 D 209/00

(21) IAP 2008 0145

(22) 08.06.2002

(31)(32)(33) 101 31 200.8, 28.06.2001, DE

(71)(73) БЁРИНГЕР ИНГЕЛЬХАЙМ ФАРМА ГМБХ энд КО. КГ, DE

(72) РАПП, Армин, Вальтер, ЗОБОТТА, Райнер, DE

(54) **Терапевтик самарали бирикмалар олишдаги бошлангич хом-ашё - тропенол хосилалари**

Производное тропенола - исходный материал для получения терапевтически эффективных соединений

(57) (II) формулалари бирикмаларни қўллаш

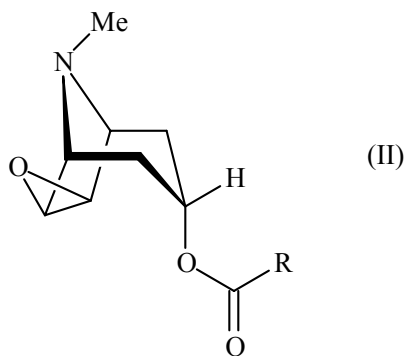

бу ерда R ўзи билан бирга C₁-C₄алкил ва C₁-C₄-алкиленфенилни ўз ичига олган гуруҳдан танлаб олинган қолдиқни ифодалади, тиотропийбромидни олиш учун дастлабки материал сифатида уларнинг ҳар бири уларнинг кислотали-аддитив тузлари кўринишида бўлиши шарт бўлмаган, ҳамда уларнинг гидратлари кўринишида бўлиши шарт бўлмаган гидроксигуруҳи билан ёки C₁-C₄-алкоксигуруҳи билан ўрин алмашинган бўлиши мумкин.

Применение соединений формулы (II)

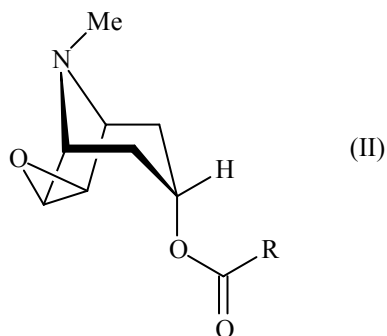

где R представляет собой остаток, выбранный из группы, включающей C₁-C₄алкил и C₁-C₄алкиленфенил, каждый из которых может быть замещен гидроксигруппой или C₁-C₄алкоксигруппой, необязательно в виде их кислотно-аддитивных солей, а также необязательно в виде их гидратов, в качестве исходного материала для получения тиотропийбромида.

C 23

(11) IAP 03969

(13) C

(51) 8 C 23 F 11/00, C 23 F 11/04, C 23 F 11/10

(21) IAP 2006 0309

(22) 25.08.2006

(71)(73) Джалилов Абдулахад Турапович, UZ

(72) Джалилов Абдулахад Турапович, Бекназаров Хасан Сойибназарович, Жураев Туляган Тошпулатович, Султанов Алишер Саидаббосович, Акбаров Хамдам Икрамович, UZ

(54) **Олигомер коррозия ингибиторини олиш усули**

Способ получения олигомерного ингибитора коррозии

(57) Органик бирикманинг мочевина ва фосфор кислотаси билан ўзаро таъсирида киздириш билан коррозиянинг олигомер азотгаркибли ингибиторини олиш усули шу билан ф а р қ л а н а д и к и, органик бирикма сифатида 30% ли формальдегид эритмасидан фойдаланилади, мочевина билан фосфор кислотаси эса уларнинг аддукти кўринишида 30%ли формальдегид эритмаси : форсфор кислотаси билан мочевина аддуктининг 1:1 моль нисбатида ишлатилади, ўзаро таъсир 100°C да 6-8 соат давомида аралаштириш ва қайнатиш билан олиб борилади.

Способ получения олигомерного азотсодержащего ингибитора коррозии металлов взаимодействием органического соединения с мочевиной и фосфорной кислотой при нагревании, о т л и ч а

ю щ и й с я тем, что в качестве органического соединения используют 30%-ный раствор формальдегида, а мочевины и фосфорную кислоту используют в виде их аддукта при мольном соотношении 30%-ный раствор формальдегида : аддукт мочевины с фосфорной кислотой 1:1, взаимодействие проводят при перемешивании и кипячении при 100°C в течение 6-8 ч.

D бўлим **ТЕКСТИЛЬ ВА ҚОҒОЗ**

Раздел D **ТЕКСТИЛЬ И БУМАГА**

D 03

- (11) IAP 03970 (13) C
(51) 8 D 03 D 23/00
(21) IAP 2005 0302 (22) 22.08.2005
(71)(73) Ўзбекистон табиий толалар илмий-тадқиқот институти, UZ
Узбекский научно-исследовательский институт натуральных волокон, UZ
(72) Ахунбабаев Охунжон Абдурахманович, Алимбаев Эркин Шарипович, Валиев Гулам Набиджанович, Рахимходжаев Гайрат Ахмедович, Мирзаханов Мухаммадкарим, UZ
(54) **Тўқув дастгоҳида газлама ҳосил қилиш усули**
Способ формирования ткани на ткацком станке
- (57) Битта циклда иплар асосини ажратиб газламани шакллантиришни ва ипларни таранг қилиб ҳалқум ҳосил қилишни, ҳосил қилинган ҳалқумга арқоқ ипини ҳосил бўлган ҳалқумга ётқизишни, уни тўқув станогига тароғи билан жилвалантириш ва газмолни шаклланган элементини газмолни шакллантириш зонасидан чиқариб олишни ўз ичига олган тўқувчилик станогига газламани шакллантириш усули, шу билан ф а р қ л а н а д и к и, арқоқ газлама уқасига урилишидан олдинги дақиқада газлама асоси ипларининг таранглиги 35-50% га, урилгандан кейин эса 20-35% га ортади.

Способ формирования ткани на ткацком станке, включающий за один цикл тканеформирования разделение нитей основы на части и образование зева с натяжением нитей, прокладывание в образованный зев точной нити, ее прибором бердом к опушке ткани и отвод сформированного элемен-

та ткани из зоны тканеформирования, о т л и ч а ю щ и й с я тем, что в момент, предшествующий прибором утка к опушке ткани, натяжение нитей основы увеличивают на 35-50%, а после прибором на 20-35%.

E бўлим **ҚУРИЛИШ; ТОҒ ИШЛАРИ**

Раздел E **СТРОИТЕЛЬСТВО; ГОРНОЕ ДЕЛО**

E 21

- (11) IAP 03971 (13) C
(51) 8 E 21 B 43/00
(21) IAP 2007 0215 (22) 29.05.2007
(71)(73) "O'ZLITINEFTGAZ" Ўзбекистон нефть-газ саноати илмий-тадқиқот ва лойиҳа институти очик акциядорлик жамияти, UZ
Открытое акционерное общество Узбекский научно-исследовательский и проектный институт нефтяной и газовой промышленности "O'ZLITINEFTGAZ", UZ
(72) Дивеев Исмаил Исхакович, Абдуллаев Руслан Джуманиязович, Шахназаров Георгий Арсенович, Янгалиева Ильмира Динамовна, Фахрутдинов Эмиль Гайратович, Гаипов Батыр Джураевич, Бойко Елена Александровна, Лайшев Алексей Владимирович, Оллобердиев Гайрат Темирович, UZ
(54) **Нефть ва газ-конденсат қатламларини қазиш усули**
Способ разработки нефтегазоконденсатной залежи
- (57) 1. Эксплуатация қилинадиган кон қудуқларини биринчи навбатини бурғулашни, углеводородларни тортиб олишни, захираларни баҳолашни, геофизик тадқиқотлар (ГТ) ўтказишни, қатламни зоналарга ажратишини ва қудуқларни уни иккинчи навбати билан бурғулашни ўз ичига олган нефть-газоконденсат қатламига ишлов бериш усули, шу билан ф а р қ л а н а д и к и, иккинчи навбатни бурғулашдан олдин ГТ ўлчовлари бўйича зоналар бўйича чиқариб олинадиган захиралар аниқланади ва усул 1-банд бўйича, шу билан ф а р қ л а н а д и к и, катта қийматли зоналарида қудуқни иккинчи навбати бурғуланади.
2. Усул 1-банд бўйича, шу билан ф а р қ л а н а д и к и, иккинчи навбатдаги қудуқларни горизонтал стволлар бўйича бурғуланади.
3. Усул 1-банд бўйича, шу билан ф а р қ л а н а д и к и, горизонтал стволларни чиқариб олинади-

ган солиштирма захиралари кам бўлган йўналишда бургуланади.

4. Усул 1-банд бўйича, шу билан ф а р қ л а н а д и к и, чиқариб олинадиган солиштирма захираларнинг катта қийматли зоналарида кудукни иккинчи навбати бургуланади.

1. Способ разработки нефтегазоконденсатной залежи, включающий разбуривание залежи первой очередью эксплуатационных скважин, отбор углеводородов, оценку запасов, проведение геофизических исследований (ГИС), разбивку залежи на зоны и последующее разбуривание ее второй очередью скважин, о т л и ч а ю щ и й с я тем, что перед бурением второй очереди скважин по замерам ГИС определяют удельные извлекаемые запасы по зонам и скважины второй очереди бурят в зонах с большими значениями удельных извлекаемых запасов.

2. Способ по п. 1, о т л и ч а ю щ и й с я тем, что скважины второй очереди бурят горизонтальными стволами.

3. Способ по п. 1, о т л и ч а ю щ и й с я тем, что горизонтальные стволы бурят в направлении меньших удельных извлекаемых запасов.

4. Способ по п. 1, о т л и ч а ю щ и й с я тем, что скважины второй очереди начинают бурить на участках с максимальными значениями удельных извлекаемых запасов.

G бўлим ФИЗИКА

Раздел G ФИЗИКА

G 01

(11) IAP 03972

(51) 8 G 01 F 1/68

(21) IAP 2005 0265

(71)(73) Азимов Рахмат Каримович, Баратов Рустам Жалилович, Султонова Юлдуз Абборовна, Тургунбаев Асадулла, UZ

(72) Азимов Рахмат Каримович, Баратов Рустам Жалилович, Султонова Юлдуз Абборовна, Тургунбаев Асадулла, Ходжиберганова Шахло Абборовна, Тургунбаева Гулноза, Тургунбаева Севара, UZ

(54) Каналдаги суюклик сарфининг калковучли ўзгарткичи

Поплавковый преобразователь расхода жидкости в канале

(13) C

(22) 18.07.2005

(57) Таркибига рама-ричаг билан шарнирли бириктирилган гупсар, даражанинг электромагнитли ўзгартиргичи, гупсар тубининг оқувчан юзасида жойлашган иситгич ва термо сезувчан элементлар, ўлчаш схемаси кирган гупсарли ўзгартиргич шу билан ф а р қ л а н а д и к и, иситувчи элемент алоҳида қурилма шаклида бажарилган ва оқим йўналиши бўйлаб жойлаштирилган иккита термосезувчан элементлар билан кетма-кет жойлашган, ўлчаш схемаси ўзаро кетма кет уланган тактли импульслар генераторидан, термосезгир элементлар орасидан иситилган суюкликнинг ўтиш вақти ўзгартиргичидан, аналог-рақамли ўзгартиргичдан, ўлчаш натижаларини акс эттириш учун асбобдан, тўғрилагичдан ташкил топган, бунда иситувчи элемент тактли импульслар генераторининг биринчи чиқиш қисми билан уланган бўлиб, унинг иккинчи чиқиш қисми чиқишлари вақт ўзгартиргичининг мос равишда иккинчи ва учинчи киришларига уланган, термосезгир элементлар орасидан иситилган суюкликнинг ўтиш вақти ўзгартиргичининг биринчи кириш қисми билан уланган, даражанинг электромагнитли ўзгартиргичи халқали магнитопровод шаклида қилиниб, унинг кўзғалиш обмоткаси радиал стерженга ўралган, халқали магнитопроводда диагонал бўйича унинг ичида ҳаракатланиш имконияти билан қилинган ва рама-ричаг билан қаттиқ уланган ферромагнитли ўзак жойлаштирилган. Халқали магнитопроводга чулғанган иккита ярим халқали ўлчовчи чулғамлар ўзаро карама-карши – кетма-кетликда уланган, ўлчовчи чулғамлардан бирининг чиқиш қисми тўғрилагичнинг битта кириши билан, бошқа ўлчовчи чулғамнинг чиқиши эса, чиқиши аналог-рақамли ўзгартиргичнинг иккинчи кириши билан уланган, тўғрилагичнинг бошқа кириши билан уланган бўлиб, аналог-рақамли ўзгартиргичнинг биринчи кириши вақт ўзгартиргичининг чиқиш қисми билан уланган, чиқиши эса ўлчаш натижаларини акс эттириш учун асбоб билан уланган.

Поплавковый преобразователь расхода жидкости в канале, содержащий поплавок, шарнирно соединенный с рамой-рычагом, и электромагнитный преобразователь уровня, а также нагреватель и термочувствительные элементы, расположенные на обтекаемой поверхности дна поплавка, измерительную схему, о т л и ч а ю щ и й с я тем, что нагревательный элемент выполнен в виде отдельного устройства и расположен последовательно с двумя термочувствительными элементами, размещенными по ходу потока, изме-

рительная схема состоит из последовательно соединенных между собой генератора тактовых импульсов, преобразователя времени прохождения подогретой жидкости между термочувствительными элементами, аналого-цифрового преобразователя и прибора для отображения результатов измерения, а также выпрямителя, при этом нагревательный элемент соединен с первым выходом генератора тактовых импульсов, второй выход которого соединен с первым входом преобразователя времени прохождения подогретой жидкости между двумя термочувствительными элементами, выходы которых подключены ко второму и третьему входам преобразователя времени соответственно, электромагнитный преобразователь уровня выполнен в виде кольцевого магнитопровода, обмотка возбуждения которого намотана на радиальный стержень, в кольцевом магнитопроводе по диагонали размещен ферромагнитный сердечник, выполненный с возможностью перемещения внутри него и жестко соединенный с рамой-рычагом, а две полукольцевые измерительные обмотки, намотанные на кольцевой магнитопровод, соединены между собой встречно-последовательно, выход одной измерительной обмотки соединен с одним входом выпрямителя, а выход другой измерительной обмотки соединен с другим входом выпрямителя, выход которого соединен со вторым входом аналого-цифрового преобразователя, первый вход которого соединен с выходом преобразователя времени, а выход соединен с прибором для отображения результатов измерения.

(11) IAP 03973

(13) С

(51) 8 G 01 N 33/571, G 01 N 33/535, G 01 N 33/48

(21) IAP 2006 0466

(22) 01.12.2006

(71)(73) Ўзбекистон Республикаси Фанлар академияси Ядро Физикаси институтининг «Радио-препарат» давлат корхонаси, UZ

Государственное предприятие «Радио-препарат» Института ядерной физики Академии наук Республики Узбекистан, UZ

(72) Нурматов Шерзод Халматович, Гарайшина Гулия Рильевна, Абдукаюмов Аюбхан Мелисович, Козловский Владимир, UZ

(54) Treponema pallidum сифилис қўзғатувчисиға қарши IgG синфи антитаначаларни иммунофермент усули билан аниқлаш усули
Способ определения антител класса IgG к возбудителю сифилиса Treponema pallidum иммуноферментным методом

(57) Қаттиқ сорбентда Treponema pallidum анти-таначалари имобилизациясини ўтказишни, таркибида трепонем антигенларига қарши антитаначалар бўлган қон зардобининг мусбат назорат намуналарини, таркибида трепонем антигенларига қарши антитаначалар бўлмаган манфий назорат намуналарини ва қон зардобининг текширилатган намуналарини қўшишни, намуналарнинг бирламчи инкубациясини, бирламчи ювишни, хрен илдизидан олинган пероксидаза билан конъюгирланган махсус антитаначаларни қўшишни, намуналарнинг иккиламчи инкубациясини ва иккиламчи ювишни, бўёқ қўшишни, таркибида трепонем антигенларига қарши антитаначалар бўлмаган намунада бўялиш белгилари пайдо бўлгунга қадар тоблашни, барча намуналарга олтин-гургурт кислотаси эритмасини қўшишни, намуналар фотометриясини ўтказишни, оптик зичлигини солиштиришни ўз ичига олган Treponema pallidum сифилис қўзғатувчисига қарши IgG синфи антитаначаларни иммунофермент усули билан аниқлаш усули шу билан ф а р қ л а н а д и к и, имобилизация учун мос равишда 1:1-3 нисбатда р17 ва р47 Treponema Pallidum рекомбинант антитаначалари аралашмаси ишлатилади, бўёқ сифатида тетраметилбензидин қўлланилади.

Способ определения антител класса IgG к возбудителю сифилиса Treponema pallidum иммуноферментным методом, включающий проведение имобилизации антигенов Treponema pallidum на твердом сорбенте, добавление положительных контрольных образцов сыворотки крови, содержащих антитела к антигенам трепонем, отрицательных контрольных образцов сыворотки крови, не содержащих антитела к антигенам трепонем, и исследуемых образцов сывороток крови, первичную инкубацию образцов, первичную отмывку, добавление специфических антител, конъюгированных с пероксидазой из корня хрена, вторичную инкубацию образцов и вторичную отмывку, добавление красителя, выдерживание до появления признаков окрашивания в образце, не содержащем антитела к антигенам трепонем, добавление во все образцы раствора серной кислоты, проведение фотометрии проб, сравнение оптической плотности, о т л и ч а ю щ и й с я тем, что для имобилизации используют смесь рекомбинантных антигенов Treponema pallidum р17 и р47 в соотношении 1:1-3 соответственно, в качестве красителя используют тетраметилбензидин.

Н бўлими ЭЛЕКТР

Раздел Н ЭЛЕКТРИЧЕСТВО

Н 01

- (11) IAP 03974 (13) C
 (51) 8 Н 01 L 31/00
 (21) IAP 2006 0402 (22) 31.10.2006
 (71)(73) O'zbekiston Respublikasi fanlar akademiyasi "Fizika-Quyosh" ilmiy-ishlab chiqarish birlashmasining Fizika-texnika instituti, UZ
 Физико-технический институт научно-производственного объединения "Физика-Солнце" Академии наук Республики Узбекистан, UZ
 (72) Ёдгорова Дилбара Мустафаевна, Каримов Абдулазиз Вахитович, Ашрапов Фахритдин Мухутдинович, Эргашев Жамшид Ашурович, Якубов Анвар Аъзамович, UZ
 (54) **Инжекцион-дала фотодиод**
Инжекционно-полевой фотодиод

(57) Ом контактга эга биринчи типдаги ўтказувчанлик ва унинг орқа томонидаги тўғриловчи контактга эга иккинчи типдаги ўтказувчанлик сохалари ўтказмасини тўғриловчи ҳосил қилувчилардан ташкил топган инжекцион-дала фотодиоди шу билан ф а р қ л а н а д и к и, биринчи тип ўтказувчанлик соҳасининг тақиқланган зонасининг кенглиги иккинчи типдаги ўтказувчанликнинг тақиқланган зонаси кенлигидан 0,06 дан то 0,22эВ миқдорга камроқ, иккинчи тип соҳасининг қалинлиги асосий бўлмаган ташувчиларнинг диффузион узунлиги билан таққосланадиган.

Инжекционно-полевой фотодиод, состоящий из образующих выпрямляющий переход областей первого типа проводимости с омическим контактом и второго типа проводимости с выпрямляющим контактом с ее тыльной стороны, о т л и ч а ю щ и й с я тем, что ширина запрещенной зоны области первого типа проводимости меньше ширины запрещенной зоны второго типа проводимости на величину от 0,06 до 0,22 эВ, причем толщина области второго типа сравнима с диффузионной длиной неосновных носителей.

Н 02

- (11) IAP 03975 (13) C
 (51) 8 Н 02 Р 13/00, G 05 F 1/10, Н 02 М 5/02
 (21) IAP 2006 0477 (22) 14.12.2006
 (71)(73) Абу Райхон Беруний номли Тошкент Давлат техника университети, UZ
 Ташкентский государственный технический университет им. Абу Райхана Беруни, UZ
 (72) Кадиров Туйгун Маджидович, Усманов Элдар Ганиевич, Абдураимов Эркин Хамидович, UZ
 (54) **Вольт қўшувчи трансформатор чулғамини улаш ва узиш учун контактсиз тиристорли қурилма**
Бесконтактное тиристорное устройство для включения и отключения обмотки вольтодобавочного трансформатора
- (57) Диагоналига биринчи тиристор уланган, ўзи билан кетма кет уланган диодли мостни ўз ичига олган вольт қўшувчи трансформатор чулғамини улаш ва узиш учун контактсиз тиристорли қурилма шу билан ф а р қ л а н а д и к и, биринчи тиристорнинг бошқарувчи электроди биринчи оптопара тиристорининг катодига уланган, оптопара тиристорининг аноди эса биринчи резистор орқали диоднинг мусбат клеммаси билан уланган, ушбу оптопара диодининг аноди кетма кет уланган иккинчи ва учинчи резисторлар орқали биринчи конденсаторнинг биринчи ўрамасига уланган, ушбу диоднинг катоди ушбу конденсаторнинг иккинчи ўрамаси билан уланган, конденсаторнинг биринчи ўрамаси ҳам тармоқнинг биринчи клеммасига уланган, биринчи конденсаторнинг иккинчи ўрамасига ҳам катоди учинчи тиристорнинг аноди билан уланган иккинчи тиристорнинг аноди қўшилган, ушбу тиристорнинг катоди тармоқнинг иккинчи клеммасига қўшилган, иккинчи тиристорнинг бошқарувчи электроди тўртинчи резистор орқали биринчи конденсаторнинг биринчи ўрамасига уланган, учинчи тиристорнинг бошқарувчи электроди аноди бешинчи резистор орқали биринчи конденсаторнинг биринчи ўрамаси билан уланган биринчи диоднинг катодига уланган, иккинчи оптопара тиристорининг аноди иккинчи ва учинчи резисторларнинг умумий нуктасига, унинг катоди эса – биринчи конденсаторнинг иккинчи ўрамасига уланган, иккинчи оптопара диодининг аноди олтинчи резистор орқали иккинчи конденсаторнинг биринчи ўрамасига уланган, иккинчи конденсаторнинг биринчи ўрамаси тармоқнинг би-

ринчи клеммасига уланган, иккинчи конденсаторнинг иккинчи ўрамасига катода бешинчи тиристорнинг аноди билан уланган тўртинчи тиристорнинг аноди уланган, ушбу тиристорнинг катода тармоқнинг иккинчи клеммасига уланган, тўртинчи тиристорнинг бошқарувчи электроди еттинчи резистор орқали иккинчи конденсаторнинг биринчи ўрамасига уланган, бешинчи тиристорнинг бошқарувчи электроди аноди саккизинчи резистор орқали иккинчи конденсаторнинг биринчи ўрамаси билан уланган иккинчи диоднинг катодага уланган.

Бесконтактное тиристорное устройство для включения и отключения обмотки вольтодобавочного трансформатора, содержащее последовательно включенный с ней диодный мост, в диагональ которого включен первый тиристор, о т л и ч а ю щ е е с я тем, что управляющий электрод первого тиристора подключен к катоду тиристора первой оптопары, а анод тиристора оптопары через первый резистор соединен с положительной клеммой моста, анод диода данной оптопары через последовательно соединенные второй и третий резисторы подключен к первой обкладке первого конденсатора, катод данного диода соединен со второй обкладкой этого конденсатора, первая обкладка конденсатора также

подключена к первой клемме сети, ко второй обкладке первого конденсатора также подключен анод второго тиристора, катод которого соединен с анодом третьего тиристора, катод данного тиристора подключен ко второй клемме сети, управляющий электрод второго тиристора через четвертый резистор подключен к первой обкладке первого конденсатора, управляющий электрод третьего тиристора подключен к катоду первого диода, анод которого через пятый резистор соединен с первой обкладкой первого конденсатора, анод тиристора второй оптопары подключен к общей точке второго и третьего резисторов, а его катод - ко второй обкладке первого конденсатора, анод диода второй оптопары через шестой резистор подключен к первой обкладке второго конденсатора, первая обкладка второго конденсатора подключена к первой клемме сети, ко второй обкладке второго конденсатора подключен анод четвертого тиристора, катод которого соединен с анодом пятого тиристора, катод данного тиристора подключен ко второй клемме сети, управляющий электрод четвертого тиристора через седьмой резистор подключен к первой обкладке второго конденсатора, управляющий электрод пятого тиристора подключен к катоду второго диода, анод которого через восьмой резистор соединен с первой обкладкой второго конденсатора.

FG4A

1.5. Ихтироларга патент ва талабномаларнинг тизимли ва рақамли кўрсаткичлари

Систематический и нумерационный указатели патентов и заявок на изобретения

1.1-бўлим учун ихтироларга патентларнинг тизимли кўрсаткичи Систематический указатель патентов на изобретения к подразделу 1.1.

Ихтироларнинг халқаро патент таснифи индекси	Патент рақами	Ихтироларнинг халқаро патент таснифи индекси	Патент рақами
Индекс МПК	Номер патента	Индекс МПК	Номер патента
8 A 01 C 1/00	IAP 03956	8 C 07 D 209/00	IAP 03968
8 A 01 C 1/06	IAP 03956	8 C 07 D 213/00	IAP 03967
8 A 01 N 43/00	IAP 03957	8 C 07 D 221/00	IAP 03968
8 A 01 N 63/00	IAP 03958	8 C 07 D 411/00	IAP 03960
8 A 61 B 17/00	IAP 03959	8 C 07 D 451/00	IAP 03968
8 A 61 B 17/56	IAP 03959	8 C 07 D 413/00	IAP 03961
8 A 61 K 31/00	IAP 03964	8 C 07 D 471/00	IAP 03968
8 A 61 K 31/16	IAP 03960	8 C 23 F 11/00	IAP 03969
8 A 61 K 31/4406	IAP 03967	8 C 23 F 11/04	IAP 03969
8 A 61 K 31/5375	IAP 03961	8 C 23 F 11/10	IAP 03969
8 A 61 K 36/00	IAP 03962	8 D 03 D 23/00	IAP 03970
8 A 61 K 43/00	IAP 03966	8 E 21 B 43/00	IAP 03971
8 A 61 K 51/00	IAP 03963	8 G 01 F 1/68	IAP 03972
8 A 61 N 5/06	IAP 03964	8 G 01 N 33/48	IAP 03973
8 A 61 P 1/00	IAP 03962	8 G 01 N 33/535	IAP 03973
8 A 61 P 31/00	IAP 03964	8 G 01 N 33/571	IAP 03973
8 A 61 P 39/00	IAP 03967	8 G 05 F 1/10	IAP 03975
8 B 60 T 17/00	IAP 03965	8 G 21 G 4/00	IAP 03963
8 B 61 P 35/00	IAP 03960	8 H 01 L 31/00	IAP 03974
8 C 07 B 59/00	IAP 03966	8 H 02 M 5/02	IAP 03975
8 C 07 C 229/00	IAP 03966	8 H 02 P 13/00	IAP 03975
8 C 07 D 201/00	IAP 03960		

1.1-бўлим учун ихтироларга талабномаларнинг рақамли кўрсаткичи Нумерационный указатель заявок на изобретения к подразделу 1.1.

Талабнома рақами	Патент рақами	Талабнома рақами	Патент рақами
Номер заявки	Номер патента	Номер заявки	Номер патента
IAP 2005 0265	IAP 03972	IAP 2006 0466	IAP 03973
IAP 2005 0302	IAP 03970	IAP 2006 0477	IAP 03975
IAP 2005 0303	IAP 03958	IAP 2007 0014	IAP 03964
IAP 2006 0104	IAP 03961	IAP 2007 0086	IAP 03957
IAP 2006 0272	IAP 03959	IAP 2007 0160	IAP 03963
IAP 2006 0286	IAP 03956	IAP 2007 0215	IAP 03971
IAP 2006 0289	IAP 03960	IAP 2007 0230	IAP 03965
IAP 2006 0309	IAP 03969	IAP 2007 0410	IAP 03966
IAP 2006 0402	IAP 03974	IAP 2008 0080	IAP 03967
IAP 2006 0443	IAP 03962	IAP 2008 0145	IAP 03968

1.1-бўлим учун ихтиролар муаллифларининг ном кўрсаткичи
Именной указатель авторов изобретений к подразделу 1.1.

(72) Фамилияси, исми, отасининг исми, мамлакат коди	(11) Патент рақами
Фамилия, имя, отчество, код страны	Номер патента
1	2
Абдукаюмов Аюбхан Мелисович, UZ	IAP 03966
	IAP 03973
Абдукаюмов Мелис, UZ	IAP 03963
Абдуллаев Руслан Джуманиязович, UZ	IAP 03971
Абдуразаков Алижон Ганиевич, UZ	IAP 03958
Абдураимов Эркин Хамидович, UZ	IAP 03975
Азимов Рахмат Каримович, UZ	IAP 03972
Акбаров Хамдам Икрамович, UZ	IAP 03969
Алимбаев Эркин Шарипович, UZ	IAP 03970
Арипов Давлят Абдуллаевич, UZ	IAP 03966
Арипова Салимахон Фазыловна, UZ	IAP 03962
Атамирзаев Акбарали Эркинжонович, UZ	IAP 03956
Ахмедова Фарида, UZ	IAP 03956
Ахмедова Хилола Джамолхановна, UZ	IAP 03956
Ахунбабаев Охунжон Абдурахманович, UZ	IAP 03970
	IAP 03958
Ахымбетова Гульнора Жолимбетовна, UZ	IAP 03956
Ашрапов Фахритдин Мухутдинович, UZ	IAP 03974
Баранов Дмитрий Владимирович, RU	IAP 03965
Баратов Рустам Жалилович, UZ	IAP 03972
Бекназаров Жуманазар Бекназарович, UZ	IAP 03959
Бекназаров Хасан Сойибназарович, UZ	IAP 03969
Белов Игорь Вячеславович, RU	IAP 03965
Бойко Елена Александровна, UZ	IAP 03971
Валиев Гулам Набиджанович, UZ	IAP 03970
	IAP 03958
ВАЛЬТЕР, Харальд, CH	IAP 03957
Воропаева Надежда Леонидовна, UZ	IAP 03956
Гаипов Батыр Джураевич, UZ	IAP 03971
Ганиев Алим Якубович, UZ	IAP 03958
Гарайшина Гулия Рильевна, UZ	IAP 03973
Гулмирзаев Азамат Хушбакович, UZ	IAP 03964
Джалилов Абдулахад Турапович, UZ	IAP 03969
Дивеев Исмаил Исхакович, UZ	IAP 03971
Ёдгорова Дилбара Мустафаевна, UZ	IAP 03974
Жураев Туляган Тошпулатович, UZ	IAP 03969
ЗОБОТТА, Райнер, DE	IAP 03968
Ибадова Гульнора Алиевна, UZ	IAP 03964
Ибрагимов Тимур Фархадович, UZ	IAP 03960
Кадиров Туйгун Маджидович, UZ	IAP 03975
Казанцев Виктор Владимирович, UZ	IAP 03962
Каримов Абдулазиз Вахитович, UZ	IAP 03974
Козловский Владимир, UZ	IAP 03973
КОРСИ, Камилла, CH	IAP 03957
Кузибаев Шухрат Саттарджанович, UZ	IAP 03956
Кузнецова Наталия Николаевна, UZ	IAP 03960
Кулиев Зайнулла Абдуллаевич, UZ	IAP 03962
Лайшев Алексей Владимирович, UZ	IAP 03971
ЛАМБЕРТ, Клеменс, CH	IAP 03957
ЛОУИ, Джон, А., US	IAP 03961

1	2
МАКХАРДИ, Стэн, US	IAP 03961
Маматханов Ахматхон Умархонович, UZ	IAP 03962
Милушева Ракия Юнусовна, UZ	IAP 03956
Мирзаханов Мухаммадкарим, UZ	IAP 03970
Мирсагатова Дильфуза Ачиловна, UZ	IAP 03956
Набиев Абдували, UZ	IAP 03962
Назаров Ринат Саидович, UZ	IAP 03956
НАМБУ, Митчелл, Дэвид, US	IAP 03967
Нурматов Шерзод Халматович, UZ	IAP 03963
	IAP 03973
Оллобердиев Гайрат Темирович, UZ	IAP 03971
ПАТТЕРСОН, Брайан, Дуглас, US	IAP 03967
ПЭЙТЕЛ, Лина, Бхарат, Кумар, US	IAP 03967
РАПП, Армин, Вальтер, DE	IAP 03968
Рахимходжаев Гайрат Ахмедович, UZ	IAP 03970
Рашидова Дильбар Каримовна, UZ	IAP 03956
Рашидова Сайёра Шарафовна, UZ	IAP 03956
Рихсиев Аброр Закирович, UZ	IAP 03966
	IAP 03963
Рубан Игорь Николаевич, UZ	IAP 03956
Сагдуллаев Баходир Тахирович, UZ	IAP 03962
САКАТА, Силви, Ким, US	IAP 03967
Салимов Шавкат Тешаевич, UZ	IAP 03959
Сапрыкина Валентина Александровна, UZ	IAP 03960
Саримсаков Абдушукур Абдухалилович, UZ	IAP 03956
Султанов Алишер Саидаббосович, UZ	IAP 03969
Султонова Юлдуз Аброровна, UZ	IAP 03972
ТОБЛЕР, Ханс, CH	IAP 03957
Тургунбаев Асадулла, UZ	IAP 03972
Тургунбаева Гулноза, UZ	IAP 03972
Тургунбаева Севара, UZ	IAP 03972
ТЭТЛОК, Джон, Ховард, US	IAP 03967
Усманов Элдар Ганиевич, UZ	IAP 03975
Факиров Алижон Зоҳидович, UZ	IAP 03959
Фахрутдинов Эмиль Гайратович, UZ	IAP 03971
Хайдаров Мирсобит Акбарович, UZ	IAP 03956
Ходжиберганова Шахло Аброровна, UZ	IAP 03972
Холбаев Авазбай, UZ	IAP 03966
Холбоев Хакимжон Сабирович, UZ	IAP 03956
Худойназаров Хайрулла Хамитович, UZ	IAP 03959
Хужаев Саидахмат, UZ	IAP 03963
Хушбактова Зайнаб Абдурахмановна, UZ	IAP 03962
ЦОЙН, Рональд, CH	IAP 03957
Шахидоятов Рамзитдин Хуснитдинович, UZ	IAP 03962
Шахидоятов Хуснутдин Мухитович, UZ	IAP 03960
Шахназаров Георгий Арсенович, UZ	IAP 03971
Шпилевский Виталий Николаевич, UZ	IAP 03956
Эргашев Жамшид Ашурович, UZ	IAP 03974
ЭРЕНФРОЙНД, Джозеф, CH	IAP 03957
Якубов Анвар Аъзамович, UZ	IAP 03974
Якубова Мохира Рахимовна, UZ	IAP 03962
Янгалиева Ильмира Динамовна, UZ	IAP 03971

Ушбу бўлимда 20 та ихтиролар тўғрисидаги маълумотлар нашр қилинди.

В настоящем разделе опубликованы сведения о 20 изобретениях.

II. ФОЙДАЛИ МОДЕЛЛАР ПОЛЕЗНЫЕ МОДЕЛИ

Фойдали моделлар Давлат реестри рўйхатидан
ўтказилган фойдали моделлар ҳақида маълумотларни нашр қилиш
Публикация сведений о полезных моделях,
зарегистрированных в Государственном реестре полезных моделей

2.1. FG4K

ФОЙДАЛИ МОДЕЛЛАРГА ПАТЕНТЛАР ПАТЕНТЫ НА ПОЛЕЗНЫЕ МОДЕЛИ

А бўлими
ИНСОН ҲАЁТИЙ ЭҲТИЁЖЛАРИНИ
ҚОНДИРИШ

Раздел А
УДОВЛЕТВОРЕНИЕ ЖИЗНЕННЫХ
ПОТРЕБНОСТЕЙ ЧЕЛОВЕКА

А 01

- (11) FAP 00472 (13) U
(51) 8 A 01 B 49/00
(21) FAP 2007 0118 (22) 14.12.2007
(71)(73) Тошкент давлат аграр университети, UZ
Ташкентский государственный аграрный университет, UZ
(72) Маматов Фармон Муртазович, Худаяров Бердирасул Мирзаевич, Хайдаров Эргаш Абдикодирович, Кузиев Улугбек Таджиевич, Ражабов Алишер Хошимжанович, UZ
(54) Ерни экишга тайёрлаш учун қўшма қурол
Комбинированное орудие для подготовки почвы к севу

(57) *Фойдаланиш соҳаси:* кишлок хўжалиги машинасозлиги, тепаликларда чопиқ қилинадиган экинларни экишга ерни тайёрлаш учун асбоблар. *Вазифаси:* тепаликларда чопиқ қилинадиган экинларни экишга ерни тайёрлаш сифатини ошириш ва муддатини қисқартириш. *Фойдали модель моҳияти:* экишга ерни тайёрлаш учун қўшма қурол таркибига рама, ер юмшатгичлар, тупрок ағдарувчилар, суғорувчи майдаловчи қурилма ва майдаланган туплар пояларини йиғиш учун ишчи органлар кирган. Тупрок ағдаргичлар жўяк тубига нисбатан фронтал равишда турли баландликда ўрнатилган олдинги чап ва ўнгга ўгирилувчи ва кетинги икки ағдаргичли корпуслар шаклида бажарилган. Суғорувчи-майдаловчи қурилма занжирли-планкали транспортёрлар ва

вертикал айланиш ўкли ротацион кесувчи барабанлар ва аррали рейкалари бор қайчилар кўринишида қилинган. Суғорувчи-майдаловчи қурилма орқасига қиррали ғилдираклар ўрнатилган. Олдинги чап ва ўнгга ўгирилувчи корпуслар тупрок ағдаргичларининг пастки тупрок кесувчилари бир бирига қаратилган бўлиб, улар орасидаги масофа жўяклар В кенглигига нисбатан $V_m = 0,15V$ га тенг. Кетинги икки ағдаргичли тупрок кўтарувчилар ағдаргичлари горизонтал пастки кесувчиларининг кенглиги V_3 ва қиррали ғилдираклар айланасининг кенглиги V_0 жўяк туби кенглигига тенг деб қабул қилинган, яъни $V_3 = V_0 = V_d$, бунда қиррали ғилдираклар бўртиклар чўкқилари орасидаги айлана қадами t баландлиги бўйича ротацион барабан кесувчи пичоклари қадамидан h катта эмас. Кесувчалар пластиналарнинг ён томондаги пояларга нисбатан тўғрима-тўғри қаратилган қирраларида аррали рейкалар маҳкамланган. Аррали рейкалар тишчалари очирилиш бурчаги α нинг ярми пояларнинг тишчаларга ишқаланиш бурчагидан катта эмас, яъни $0,5\alpha < \varphi$.

Использование: сельскохозяйственное машиностроение, орудия для подготовки почвы к севу пропашных культур на гребнях. *Задача:* повышение качества подготовки почвы к севу пропашных культур на гребнях и сокращение сроков ее завершения. *Сущность полезной модели:* комбинированное орудие для подготовки почвы к севу, содержащее раму, рыхлители, гребнеобразователи, извлекающе-измельчающее устройство и рабочие органы для заделки измельченной массы стеблей кустов. Гребнеобразователи выполнены в виде установленных фронтально и на разной высоте относительно дна борозды передних лево- и правооборачивающих и задних

двухотвальных корпусов. Извлекающе-измельчающее устройство выполнено в виде цепочно-планчатых транспортеров и ротационных режущих барабанов с вертикальной осью вращения и противорезов с пильчатыми рейками. За извлекающе-измельчающим устройством установлены ребристые колеса. Нижние полевые обрезы отвалов передних лево- и правооборачивающих корпусов обращены друг к другу с расстоянием между ними $V_m = 0,15B$ по отношению к ширине междурядья B . Ширина горизонтального нижнего обреза отвалов задних двухотвальных гребнеобразователей V_3 и ширины обода ребристых колес V_0 приняты равными ширине дна борозды V_d , то есть $V_3 = V_0 = V_d$, при этом окружной шаг t между вершинами ребер ребристых колес не превышает шага h режущих ножей ротационного барабана по высоте. На боковом лобовом обращенном к стеблям торце пластин противорезов закреплены пильчатые рейки. Половина угла раствора зубьев α пильчатых реек не превышает угла трения φ стеблей на зубьях, то есть $0,5\alpha < \varphi$.

(11) FAP 00473 (13) U

(51) 8 A 01 C 7/00, A 01 B 49/00

(21) FAP 2008 0033 (22) 17.04.2008

(71)(73) Тошкент давлат аграр университети, UZ
Ташкентский государственный аграрный университет, UZ

(72) Сайфи Эрик Халилович, Дускулов Абдусаттар Ахадович, Исаков Алижан Абдимуталипович, Халилов Рахмонберди Джанович, Уримбоев Ортигали Курамович, Бердимуратов Парахат Тажимуратович, UZ

(54) Пуштага экиш қурилмаси
Устройство для посева на гребнях

(57) *Фойдаланиш соҳаси:* қишлоқ хўжалиги, тепаликларда чопиқ қилинадиган экинларни экиш учун. *Вазифаси:* тепаликнинг чўққисида унинг баландлигини камайтирмасдан бир вақтнинг ўзида пахтани экиб, тупрокни майдалаб ҳайдашни таъминлай оладиган, шунингдек сеяланинг ишчи органлари тепаликнинг аниқ маркази бўйлаб, у ёқ бу ёққа бурилмасдан, ҳаракатланишини таъминлайдиган қурилма яратиш. *Фойдали модель моҳияти:* тепалик чўққисида пахта экиш учун қурилма таркибига устига агрегатни осиб қўйиш учун қурилма, экиш аппарати, таянч ғилдираги, комбинацияланган сошник-формаловчи, загортачи ва ғилдираб келтирувчи каток жойлаштирилган рама қирган. Бундан ташқари, қурилма ғилдираб келтирувчи каток, привод редуктори, ўткир конуссимон қирралари бор юлдузчалар

блоки қўринишида қилинган ерюмшатгич ва қайтаргич олдида жойлаштирилган резиналанган чуқур қилувчи каток билан таъминланган

Использование: сельское хозяйство, для посева пропашных сельскохозяйственных культур на гребнях. *Задача:* создание устройства, которое сможет обеспечить необходимую мелко комковатую разделку почвы на вершине гребня без уменьшения его высоты одновременно с посевом хлопчатника, а также дать возможность перемещать рабочие органы сеялки точно по центру гребня без влияния. *Сущность полезной модели:* устройство для посева хлопчатника на вершине гребня содержит раму, на которой размещены устройство для навески агрегата, высевающий аппарат, опорное колесо, комбинированный сошник-формовщик, загортачи и прикатывающий каток. Кроме того оно снабжено обрезиненным вдавливающим катком, расположенным перед прикатывающим катком, редуктором привода, активным рыхлителем, выполненным в виде блока звездочек с острыми коническими гранями, и отражателем.

(11) FAP 00474 (13) U

(51) 8 A 01 F 11/00

(21) FAP 2009 0036 (22) 16.04.2009

(71)(72)(73) Ташмурадов Акмалжон Кадиркулович, UZ

(54) Маккажўхори сўтасини донидан ажратиш қурилмаси

Установка для обмолота початков кукурузы

(57) *Фойдаланиш соҳаси:* қишлоқ хўжалиги машинасозлиги. *Вазифаси:* содаллаштирилган конструкцияли маккажўхори сўталарини майдалаш учун қурилма яратиш ва қурилма мобиллигини таъминлаш. *Фойдали модель моҳияти:* қурилма таркибига дон ўтиши учун тешиклари бор цилиндрик шаклидаги ишчи камера, унга коаксиал равишда ўрнатилган, парраклар билан таъминланган янчиш барабани қирган бўлиб, парраклар бурама чизиқ бўйлаб барабан сиртига маҳкамланган. Парраклар янчиш барабанининг чиқиш учи томон катгалашиб борувчи баландлик билан бажарилган ва унинг устига иккита диаметрал жойлашган, ҳар бири 180° бурилиш бурчагига эга бурама чизиқ бўйлаб ўрнатилган. Қабул қилиш бункерининг тагида ва янчиш барабанининг ўрта қисмида парраклар унинг ўқиға нисбатан ўткир бурчак остида, ишчи камерадан чиқишда эса – аксиал ўрнатилган. Қабул қилиш бункерининг тагида ҳар бир парракнинг юзаси

бурама чизик юзаси билан мос тушади. Янчиш барабанининг ўрта қисмидаги ҳар бир парракнинг юзаси бурама чизикқа нисбатан бурчак остида жойлашган. Дон ўтиши учун тешиқлар ишчи камеранинг пастки қисмида бажарилган. Қурилма ғилдиракларга ўрнатилган якка шотили рама кўринишида қилинган аравача билан таъминланган. Ишчи камераси қабул қилиш бункери томонга нишаб билан ўрнатилган.

Использование: сельскохозяйственное машиностроение. **Задача:** создание установки для обмолота початков кукурузы упрощенной конструкции и обеспечение мобильности установки. **Сущность полезной модели:** установка содержит цилиндрическую рабочую камеру с отверстиями для прохода зерна, установленный в ней коаксиально молотильный барабан, оснащенный лопастями, закрепленными на его поверхности по винтовой линии. Лопасти выполнены с увеличивающейся по направлению к выходному концу молотильного барабана высотой и установлены на его поверхности по двум диаметрально расположенным винтовым линиям, каждая из которых имеет угол поворота 180°. Под приемным бункером и в средней части молотильного барабана лопасти установлены под острым углом к его оси, а на выходе из рабочей камеры – аксиально. Под приемным бункером плоскость каждой лопасти совпадает с плоскостью винтовой линии. Плоскость каждой лопасти в средней части молотильного барабана расположена под углом к винтовой линии. Отверстия для прохода зерна выполнены в нижней части рабочей камеры. Установка снабжена тележкой, выполненной в виде рамы с дышлом, установленной на колесах. Рабочая камера установлена с уклоном в сторону приемного бункера.

D бўлим ТЕКСТИЛЬ ВА ҚОҒОЗ

Раздел D ТЕКСТИЛЬ И БУМАГА

D 03

(11) FAP 00475 (13) U
(51) 8 D 03 D 49/00, D 03 D 49/04
(21) FAP 2007 0111 (22) 28.11.2007
(71)(73) Ўзбекистон табиий тоғалар илмий-тадқиқот институти, UZ

Узбекский научно-исследовательский институт натуральных волокон, UZ

(72) Ахунбабаев Охунжон Абдурахманович, Валиев Гулам Набиджанович, UZ

(54) Мокисиз тўқув дастгоҳининг танда ростлагичи

Основной регулятор бесчелночного ткацкого станка

(57) **Фойдаланиш соҳаси:** тўқимачилик ишлаб чиқаришида. **Вазифаси:** ишлаб чиқарилаётган мато сифатини яхшилаш имконини берувчи танда ростлагичи конструкциясини ишлаб чиқиш. **Фойдали модель моҳияти:** мокисиз тўқимачилик дастгоҳининг танда ростлагичи таркибига иккинчи елкаси қисилган, учинчиси эса, тягалар ва рычаглар воситасида привод билан кинематик боғланган фрикцион муфта билан боғланган уч елкали рычаг елкаларининг бирига ўрнатилган скало, фрикцион муфта билан кинематик боғланган ғалтак ости ва ғалтак шестернялари ва унинг устига ўрнатилган ғалтак шестерняси билан бирга тўқимачилик ғалтагининг ўқ. Ғалтак ости ва ғалтак шестернялари тишчаларининг m модули куйидаги шартни қониқтиради: $1,5 \text{ мм} \leq t \leq 2,5 \text{ м}$.

Использование: в ткацком производстве. **Задача:** разработка конструкции основного регулятора, позволяющего улучшить качество вырабатываемой ткани путем повышения точности его работы. **Сущность полезной модели:** основной регулятор бесчелночного ткацкого станка содержит скало, установленное на одном из плеч трехплечего рычага, второе плечо которого подпружинено, а третье посредством тяг и рычагов связано с фрикционной муфтой, кинематически связанной с приводом, поднавойную и навойную шестерни, кинематически соединенные с фрикционной муфтой, и ось ткацкого навоя с установленной на нем навойной шестерней. Модуль m зубьев поднавойной и навойной шестерен удовлетворяет условию: $1,5 \text{ мм} \leq t \leq 2,5 \text{ м}$.

D 04

(11) FAP 00476 (13) U
(51) 8 D 04 B 1/22
(21) FAP 2008 0095 (22) 08.09.2008
(63) IAP 2006 0248, 11.07.2006
(71)(73) Тошкент тўқимачилик ва енгил саноат институти, UZ

Ташкентский институт текстильной и легкой промышленности, UZ

(72) Рахимов Фархад Хушбакович, Икрамов Дилшод Шухратович, Байдуллаев Шовкат Кубаевич, UZ

(54) Манжетли трикотаж трубкадан ишланган филтрловчи энг

Филтрующий рукав из трикотажной трубки с манжетами

(57) *Фойдаланиш соҳаси:* трикотаж ишлаб чиқаришда, турли тармоқларда тозалашда алоҳида камералардаги филтрловчи элемент ҳам ашёсининг турига қараб чанг ва газларни кўп поғонали тутиб қолишда. *Вазифаси:* филтрлаш қобиляти яхшиланган филтрловчи шохобча конструкциясини ишлаб чиқиш. *Фойдали модель моҳияти:* манжетали трикотаж трубкадан чиқадиган филтрловчи шохобча таркибига ичига узун энг ва манжеталар шаклида қилинган филтрловчи элементлар жойлаштирилган асос кирган. Асос бир бирига ўтадиган ўзгарувчан кесимли камералар шаклида бажарилган. Узун энглар филтратнинг барча компонентларини сорбциялаш имконияти билан асоснинг барча баландлиги бўйича ҳар бир айлана петлялар қаторида учтадан кўп бўлмаган биттали, жуфтли ёки учтали петлялардан тўқилган асоснинг жаккард ёки платирланган петлялари воситасида ҳосил қилинган. Камералар асосининг грунги эластик иплардан бажарилган.

Использование: в трикотажном производстве, в различных отраслях при очистке при многоступенчатом улавливании пыли и газов в зависимости от вида сырья фильтрующего элемента в отдельных камерах. *Задача:* разработка конструкции фильтрующего рукава с улучшенной фильтрующей способностью. *Сущность полезной модели:* фильтрующий рукав из трикотажной трубки с манжетами содержит основу с расположенными внутри нее фильтрующими элементами, выполненными в виде удлиненных протяжек и манжеты. Основа выполнена в виде чередующихся камер переменного сечения. Удлиненные протяжки образованы посредством петель жаккардового или платированного переплетения грунта основы, вывязанных из не более трех одинарных, парных или тройных петель на каждом круговом петельном ряду по всей высоте основы с возможностью сорбирования всех компонентов фильтрата. Грунт основы камер выполнен из эластичных нитей.

Е бўлим
ҚУРИЛИШ; ТОҒ ИШЛАРИ

Раздел Е
СТРОИТЕЛЬСТВО; ГОРНОЕ ДЕЛО

Е 04

(11) FAP 00477 (13) U

(51) 8 E 04 C 5/00

(21) FAP 2008 0127 (22) 12.12.2008

(71)(73) Очик акциядорлик жамияти шаклидаги "Дойче Кабель АГ Ташкент" кўшма корхонаси, UZ

Совместное предприятие "Дойче Кабель АГ Ташкент" в форме открытого акционерного общества, UZ

(72) Исмаилов Улугбек Мирабидович, Акерберг Виктор Тимофеевич, UZ

(54) Арматурали элемент
Арматурный элемент

(57) *Фойдаланиш соҳаси:* изоляцияловчи конструкцияларни арматуралаш. *Вазифаси:* арматура элементи конструкциясини содалаштириш. *Фойдали модель моҳияти:* арматура элементи полиэстердан қилинган ўзаро ўралган корделлар кўринишида қилинган стержендан ташкил топган.

Использование: армирование изолирующих конструкций. *Задача:* упрощение конструкции арматурного элемента. *Сущность полезной модели:* арматурный элемент состоит из стержня, выполненного в виде скрученных между собой корделей из полиэстера.

Ф бўлим
МЕХАНИКА; ЁРИТИШ; ИСИТИШ;
ДВИГАТЕЛЛАР ВА НАСОСЛАР;
ПОРТЛАТИШ ИШЛАРИ

Раздел F
МЕХАНИКА; ОСВЕЩЕНИЕ; ОТОПЛЕНИЕ;
ДВИГАТЕЛИ И НАСОСЫ;
ВЗРЫВНЫЕ РАБОТЫ

F 16

(11) FAP00478 (13) U

(51) 8 F 16 H 25/00

(21) FAP 2007 0104 (22) 13.11.2007

(71)(73) Тошкент тўқимачилик ва энгил саноат институти, UZ

Ташкентский институт текстильной и легкой промышленности, UZ

(72) Джураев Анвар, Мамахонов Аъзам, UZ

(54) Муштумчали механизм

Кулачковый механизм

(57) *Фойдаланиш соҳаси:* машинасозлик, технологик машиналарнинг бажарувчи механизмлари.

Вазифаси: итаргич ҳаракатининг мураккаброк ва талаб қилинадиган қонунларини олиш ҳисобига кинематик имкониятларни кенгайтириш.

Фойдали модель моҳияти: кулачокли механизм таркибига кулачок ва ролик кирган. Кулачок асосда ўрнатилган. Ролик итаргич устига шарнир тарзда маҳкамланган. Кулачок қисмлардан иборат бўлиб, асосий қисмдан ва унга уларган ҳаракатчан қисмдан ташкил топган. Ҳаракатчан қисм кулачок профилини ўзгартириш имконияти билан ўрнатилган ва иккита параллель пружина воситасида асосий қисмга уланган.

Использование: машиностроение, исполнительные механизмы технологических машин. *Задача:* расширение кинематических возможностей за счет получения более сложных и требуемых законов движения толкателя. *Сущность полезной модели:* кулачковый механизм содержит кулачок и ролик. Кулачок установлен на основании. Ролик шарнирно закреплен на толкателе. Кулачок выполнен составным и содержит основную часть и связанную с ней подвижную часть. Подвижная часть установлена с возможностью изменения профиля кулачка и соединена с основной частью посредством двух параллельных пружин.

F 26

(11) FAP 00479

(13) U

(51) 8 F 26 B 11/00

(21) FAP 2008 0048

(22) 13.05.2008

(71)(73) Тошкент тўқимачилик ва енгил саноат институти, UZ

Ташкентский институт текстильной и легкой промышленности, UZ

(72) Усмонкулов Алишер Қодиркулович, Парпиев Азим Парпиевич, Лугачев Анатолий Евгеньевич, Ахмедов Мирзокир Хакимович, Исмоилов Абдувоҳид Абдусоатович, UZ

(54) Юқори намликдаги чигитли пахтаи сақлашдан олдин қуритиш-совитиш қурилмаси

Устройство для сушки с последующим охлаждением высоковлажного хлопка-сырца перед хранением

(57) *Фойдаланиш соҳаси:* тўқимачилик саноатида, юқори намликка эга пахта хом ашёсини кейинчалик пахта заводларининг тайёрлов пунктларида сақлашдан олдин совитиш билан қуритиш учун. *Вазифаси:* барабанли қуритгичда қуритиш ва кейинчалик исиган пахта хом ашёсини совитиш жараёнларини қўшиш йўли билан қурилмалар мажмуасининг энергия металл сиғимини пасайтириш имконини берувчи, пахта хом ашёсини совитиш жараёни юқори самарадорликка эга юқори намли пахта хом ашёсини қуритиш қурилмаси конструкциясини ишлаб чиқиш.

Фойдали модель моҳияти: юқори намликка эга пахтаи кейинчалик совитиш билан бирга қуритиш учун қурилмада қуритиш ва совитиш камералари кетма кет жараён бўйлаб битта цилиндрик барабан ичига ўрнатилган. Совитиш камерасининг ҳар бир парраги икки томондан ёйсимон профилга эга бўлиб, перфорацияланган ва барабан ўқиға нисбатан 30-45° бурчак остида ўрнатилган. Барабан обечайкасининг тўрли сирти ташқаридан барабанга совуқ ҳаво узатиш учун бўшлиқ ҳосил қилувчи кожух билан қопланади.

Использование: в текстильной промышленности, для сушки высоковлажного хлопка-сырца с последующим охлаждением нагретого хлопка-сырца перед хранением на заготпунктах хлопкозаводов. *Задача:* разработка конструкции устройства для сушки высоковлажного хлопка-сырца с повышенной эффективностью процесса охлаждения, позволяющей снизить энергометаллоемкость комплекса оборудования путем совмещения процессов сушки и последующего охлаждения нагретого хлопка-сырца в барабанной сушилке. *Сущность полезной модели:* в устройстве для сушки с последующим охлаждением высоковлажного хлопка-сырца камеры сушки и охлаждения установлены последовательно по ходу процесса в одном цилиндрическом барабане. Каждая лопасть камеры охлаждения имеет с обеих сторон дугообразный профиль, выполнена перфорированной и установлена к оси барабана под углом 30-45°. Сетчатая поверхность обечайки барабана охватывается снаружи кожухом, образующим полость для подачи холодного воздуха в барабан.

(11) FAP 00480 (13) U
 (51) 8 F 26 B 11/00, F 26 B 17/12
 (21) FAP 2008 0094 (22) 08.09.2008
 (71)(73) Тошкент тўқимачилик ва енгил саноат институти, UZ
 Ташкентский институт текстильной и легкой промышленности, UZ
 (72) Усмонкулов Алишер Қодиркулович, Парпиев Азимжон Парпиевич, Лугачев Анатолий Евгеньевич, Мардонов Ботир Мардонович, Очилов Махсуджон Муродуллаевич, UZ
 (54) **Чигитли пахтани қуритиш қурилмаси**
Устройство для сушки хлопка-сырца

(57) *Фойдаланиш соҳаси:* тўқимачилик саноати, пахта заводи технологик жараёнида пахтани қуритиш учун. *Вазифаси:* тола материалнинг табиий хоссаларини сақлаган ҳолда пахтани қуритиш жараёнининг самарадорлигини ошириш имконини берувчи пахтани қуритиш учун қурилма конструкциясини ишлаб чиқиш. *Фойдали модель моҳияти:* пахтани қуритиш учун қурилмаси таркибига карама-қарши томонларидан пахтани ва иссиқ ўтказгични чиқариш ва тушириш қурилмаси жойлаштирилган барабан, барабанни айлантириш учун привод ва барабаннинг перифериясидан унинг марказий ўқи бўйлаб, унинг обечайкасининг ички томонидан ўрнатилган радиал паррақлар қаторлари кирган, шунингдек радиал паррақларнинг қўшимча қаторлари ўрнатилган паррақларнинг ҳар бир катори дискрет қилиб бажарилган, бунда радиал паррақлар шахмат тартибда жойлаштирилган.

Использование: текстильная промышленность, для сушки хлопка-сырца в технологическом процессе хлопкозавода. *Задача:* разработка конструкции устройства для сушки хлопка-сырца, позволяющего повысить эффективность процесса сушки хлопка-сырца при сохранении природных качеств волокнистого материала. *Сущность полезной модели:* устройство для сушки хлопка-сырца содержит барабан, с противоположных торцов которого размещены устройства для загрузки и выгрузки хлопка-сырца и теплоносителя, привод для вращения барабана и ряды радиальных лопастей, установленных с внутренней стороны обечайки барабана по его периферии вдоль центральной оси, а также установлены дополнительные ряды радиальных лопастей. Каждый ряд лопастей выполнен дискретным, при этом радиальные лопасти расположены в шахматном порядке.

G бўлим
ФИЗИКА

Раздел G
ФИЗИКА
G 06

(11) FAP 00481 (13) U
 (51) 8 G 06 F 15/16, G 05 B 23/02, A 61 B 5/022, A 61 B 5/0402
 (21) FAP 2007 0077 (22) 03.09.2007
 (71)(72)(73) Скубилин Михаил Демьянович, Письменов Александр Владимирович, Головин Сергей Георгиевич, RU
 (54) **Учиш мониторинги тизими**
Система мониторинга полета

(57) *Фойдаланиш соҳаси:* авиация техникасида, асосан учиш аппаратини ва одам-операторни учиш жараёнида ноанъанавий ҳолатларни олдини олиш мақсадида назорат қилиш ва диагностикалашда. *Вазифаси:* функционал имкониятлари кенгайтирилган учиш мониторинги системасини яратиш. *Фойдали модель моҳияти:* система учиш аппаратининг бортига жойлаштирилган учиш тўғрисидаги ахборотларни йиғиш ва узатишни ост системасидан ва ҳавода ҳаракатланишнинг ер устидаги бошқариш пунктида жойлаштирилган учиш тўғрисидаги ахборотларни йиғиш ва узатишни ост системасидан иборат. Учиш мониторингининг ост системаси учиш аппаратининг алоҳида агрегатларининг ҳолат датчикларидан, сўзлашиш датчикларидан, ахборотни тўплаш ва ўзгартириш блокидан, техник ва сўзлашиш ахборотларини ёзиб борувчидан, одам операторни ҳолатини назорат қилиш блокидан, ахборотни қайта ишлаш ва тайёрлаш блокидан ва ахборотни узатиш блокидан иборат. Учиш тўғрисидаги ахборотларни қабул қилиш ва қайта ишлаш ост системаси эса ахборотни қабул қилиш блокидан, ахборотни ёзиб бориш ва ахборотни экспресс қайта ишлаш блокидан иборат. Одам-операторнинг ҳолатини назорат қилиш блоки юрак томирининг датчигини ва одам-оператор танасининг ҳароратини датчигини, импульслар генераторини, ҳисоблаш триггерини, доимий потенциал манбаини, топшириқ бергичларни, бўсаға элементини, импульсларни шаклантиргичларни, силжишнинг халқали регистрларини, кечиктириш ва таққослаш элементларини, импульслар ҳисоблагичларини, И ва ИЛИ элементларини, ҳисоблаш бўғинини, тескари ўзгартиргични, рақам-аналогли ўзгартиргични, импульсларни шаклантирувчиларни, назорат натижаларининг хотирасини статик триггерлар

регистрларини, назорат натижаларининг индикаторларини, огоҳлантиручи сигнализаторни (назорат қилинувчи параметрни рухсат берилган майдондан чиқиб кетиши сигнализатори) ўз ичига олади. Охиргиси асосан бошқариш контуридаги одам-оператор билан юқори динамик эрготик системаларга нисбатан муҳим бўлиб ҳисобланади, масалан авиацияда, чунки ҳар қандай назорат қилинаётган параметрларнинг рухсат этилган чегарадан чиқиб кетиши тўғрисидаги сигналдан авария ҳолатларини олдини олиш мақсадида фойдаланилиши мумкин. Одам-операторнинг юрагини ишлаши тўғрисидаги чиқиш маълумотини, эрготик системани техник ҳолати тўғрисидаги маълумот билан бир қаторда, уни ишлашини бузилишларини таҳлил қилиш зарур.

Использование: авиационная техника, в частности для контроля и диагностики состояния летательного аппарата и человека-оператора в целях предупреждения нештатных ситуаций в процессе полета. **Задача:** создание системы мониторинга полета с расширенными функциональными возможностями. **Сущность полезной модели:** система содержит подсистему сбора и передачи полетной информации, размещенную на борту летательного аппарата, и подсистему приема и обработки полетной информации, размещенную в наземном пункте управления воздушным движением. Подсистема мониторинга полета содержит датчики состояния отдельных агрегатов летательного аппарата, датчики переговоров, блок сбора и преобразования информации, регистраторы технической и разговорной информации, блок контроля состояния человека-оператора, блок обработки и подготовки информации и блок передачи информации. Подсистема приема и обработки полетной информации содержит блок приема информации, регистратор информации и блок экспресс-обработки информации. Блок контроля состояния человека-оператора включает датчики пульса сердца и температуры тела человека-оператора, генератор импульсов, счетный триггер, источник постоянного потенциала, задатчики, пороговый элемент, формирователи импульсов, кольцевые регистры сдвига, элементы задержки и сравнения, счетчики импульсов, элементы И и ИЛИ, вычислительный узел, обратный преобразователь, цифроаналоговый преобразователь, формирователи импульсов, статические триггеры регистры памяти результата контроля, индикаторы результата контроля, предупредительный сигнализатор (сигна-

лизатор выхода контролируемого параметра за поле допуска). Последнее особенно важно в отношении высокодинамичных эрготических систем с человеком-оператором в контуре управления, например в авиации, так как сигнал о выходе любого из контролируемых параметров за допустимые пределы может быть использован в целях недопущения аварийных ситуаций. Выходную информацию о работе сердца человека-оператора допустимо наравне с информацией о техническом состоянии эрготической системы фиксировать для анализа нарушений ее функционирования.

Н бўлими ЭЛЕКТР

Раздел Н ЭЛЕКТРИЧЕСТВО

Н 01

- (11) FAP 00482 (13) U
(51) 8 Н 01 М 10/42, Н 02 J 7/00, Н 01 L 31/045
(21) FAP 2007 0067 (22) 19.07.2007
(63) IAP 2007 0193, 21.05.2007
(71)(73) "MELMA" масъулияти чекланган жамияти, UZ
Тошкент ахборот технологиялари университети, UZ
Общество с ограниченной ответственностью "MELMA", UZ
Ташкентский университет информационных технологий, UZ
(72) Абдурахманов Каххар Паттахович, Очилов Одил, Стрижевский Александр Георгиевич, Очилов Нодирбек Одилович, UZ
(54) Мобил куёш зарядлагич қурилма
Солнечное мобильное зарядное устройство
(57) **Фойдаланиш соҳаси:** аккумуляторларни зарядка қилиш. **Вазифаси:** функционал имкониятларни кенгайтириш, транспортировка қилиш қулайлигини таъминлаш. **Фойдали модель моҳияти:** қурилма таркибига монокристалл кремний асосидаги куёш батареяларини маҳкамлаш учун йиғиладиган корпус, электрон бошқариш блоки қирган. Рама кўринишидаги корпус бураладиган каллакчали тиргакка маҳкамланган кўтариб кўйиладиган панжача ва бириктирувчи планкалар билан таъминланган. Электрон бошқариш блоки тўрттадан кам бўлмаган каналларга эга ва таркибига адаптер, комутатор, доимий токни

берилган частота ва амплитудали тўғрибурчакли импульсларга ўзгартиргич, доимий токни синусоидал ўзгарувчан, товуш, ёруғлик сигнализацияларга инвертор, зарядка жараёнини назорат қилиш учун рақамли индикаторли панель, аккумуляторни тестлаш учун чиқиш қисми кирган.

Использование: зарядка аккумуляторов. **Задача:** расширение функциональных возможностей, обеспечение удобства транспортировки. **Сущность полезной модели:** устройство содержит раскладной корпус для закрепления солнечных

батареи на основе монокристаллического кремния, электронный блок управления. Корпус в виде рамы снабжен откидными лапками, укрепленными на стойке с поворотной головкой, и соединительными планками. Электронный блок управления имеет не менее четырех каналов и содержит адаптер, коммутатор, преобразователь постоянного тока в прямоугольные импульсы заданной частоты и амплитуды, инвертор постоянного тока в синусоидальный переменный, звуковую, световую сигнализации, цифровую индикаторную панель для контроля процесса зарядки, выход для тестирования аккумулятора.

2.2. FG4K

Фойдали моделларга патент ва талабномаларнинг тизимли ва рақамли кўрсаткичлари

Систематический и нумерационный указатели патентов и заявок на полезные модели

Фойдали моделларга патентларнинг тизимли кўрсаткичи Систематический указатель патентов на полезные модели

(51) Халқаро патент классификация индекси	(11) Патент рақами
Индекс МПК	Номер патента
8 A 01 B 49/00	FAP 00472
	FAP 00473
8 A 01 C 7/00	FAP 00473
8 A 01 F 11/00	FAP 00474
8 A 61 B 5/022	FAP 00481
8 A 61 B 5/0402	FAP 00481
8 D 03 D 49/00	FAP 00475
8 D 03 D 49/04	FAP 00475
8 D 04 B 1/22	FAP 00476
8 E 04 C 5/00	FAP 00477

(51) Халқаро патент классификация индекси	(11) Патент рақами
Индекс МПК	Номер патента
8 F 16 H 25/00	FAP 00478
8 F 26 B 11/00	FAP 00479
	FAP 00480
8 F 26 B 17/12	FAP 00480
8 G 05 B 23/02	FAP 00481
8 G 06 F 15/16	FAP 00481
8 H 01 L 31/045	FAP 00482
8 H 01 M 10/42	FAP 00482
8 H 02 J 7/00	FAP 00482

Фойдали моделларга талабномалар бўйича рақамли кўрсаткич Нумерационный указатель заявок на полезные модели

(21) Талабнома рақами	(11) Патент рақами
Номер заявки	Номер патента
FAP 2007 0067	FAP 00482
FAP 2007 0077	FAP 00481
FAP 2007 0104	FAP 00478
FAP 2007 0111	FAP 00475
FAP 2007 0118	FAP 00472
FAP 2008 0033	FAP 00473

(21) Талабнома рақами	(11) Патент рақами
Номер заявки	Номер патента
FAP 2008 0048	FAP 00479
FAP 2008 0094	FAP 00480
FAP 2008 0095	FAP 00476
FAP 2008 0127	FAP 00477
FAP 2009 0036	FAP 00474

Фойдали моделлар муаллифларининг ном кўрсаткичи
Именной указатель авторов полезных моделей

(72) Фамилияси, исми, отасининг исми, мамлакат коди	(11) Патент рақами
Фамилия, имя, отчество, код страны	Номер патента
Абдурахманов Каххар Паттахович, UZ	FAP 00482
Акерберг Виктор Тимофеевич, UZ	FAP 00477
Ахмедов Мирзокир Хакимович, UZ	FAP 00479
Ахунбабаев Охунжон Абдурахманович,	FAP 00475
Байдуллаев Шовкат Кубаевич, UZ	FAP 00476
Бердимуратов Парахат Тажимуратович, UZ	FAP 00473
Валиев Гулам Набиджанович, UZ	FAP 00475
Головин Сергей Георгиевич, RU	FAP 00481
Джураев Анвар, Мамахонов Аъзам, UZ	FAP 00478
Дускулов Абдусаттар Ахадович, UZ	FAP 00473
Икрамов Дилшод Шухратович, UZ	FAP 00476
Исаков Алижан Абдимуталипович, UZ	FAP 00473
Исмаилов Улугбек Мирабидович, UZ	FAP 00477
Исмоилов Абдувохид Абдусоатович, UZ	FAP 00479
Кузиев Улугбек Таджиевич, UZ	FAP 00472
Лугачев Анатолий Евгеньевич, UZ	FAP 00479
Лугачев Анатолий Евгеньевич, UZ	FAP 00480
Маматов Фармон Муртазович, UZ	FAP 00472
Мамахонов Аъзам, UZ	FAP 00478
Мардонов Ботир Мардонович, UZ	FAP 00480
Очилов Махсуджон Муродуллаевич, UZ	FAP 00480
Очилов Нодирбек Одилович, UZ	FAP 00482
Очилов Одил, UZ	FAP 00482
Парпиев Азим Парпиевич, UZ	FAP 00479
Парпиев Азимжон Парпиевич, UZ	FAP 00480
Письменов Александр Владимирович, RU	FAP 00481
Ражабов Алишер Хошимжанович, UZ	FAP 00472
Рахимов Фархад Хушбакович, UZ	FAP 00476
Сайфи Эрик Халилович, UZ	FAP 00473
Скубилин Михаил Демьянович, RU	FAP 00481
Стрижевский Александр Георгиевич, UZ	FAP 00482
Ташмурадов Акмалжон Кадиркулович, UZ	FAP 00474
Уримбоев Ортигали Курамович, UZ	FAP 00473
Усмонкулов Алишер Қодирқулович, UZ	FAP 00479
Усмонкулов Алишер Қодирқулович, UZ	FAP 00480
Хайдаров Эргаш Абдикодирович, UZ	FAP 00472
Халилов Рахмонберди Джанович, UZ	FAP 00473
Худаяров Бердирасул Мирзаевич, UZ	FAP 00472

Ушбу бўлимда 11 та фойдали модел тўғрисидаги маълумотлар нашр қилинди.

В настоящем разделе опубликованы сведения об 11 полезных моделях.

**САНОАТ НАМУНАЛАРИГА ОИД БИБЛИОГРАФИЯ
МАЪЛУМОТЛАРИНИ АЙНАНЛАШТИРИШ УЧУН
ХАЛҚАРО КОДЛАР
(БИМТ ST.80 стандарти)**

**МЕЖДУНАРОДНЫЕ КОДЫ ДЛЯ ИДЕНТИФИКАЦИИ
БИБЛИОГРАФИЧЕСКИХ ДАННЫХ, ОТНОСЯЩИХСЯ
К ПРОМЫШЛЕННЫМ ОБРАЗЦАМ
(Стандарт ВОИС ST.80)**

(11) - патент рақами	(11) - номер патента
(15) - рўйхатдан ўтказиш санаси/узайтириш санаси	(15) - дата регистрации/дата продления
(21) - талабномани рўйхатдан ўтказиш рақами	(21) - регистрационный номер заявки
(22) - талабномани топшириш санаси	(22) - дата подачи заявки
(23) – бошқа турли сана(лар), шу жумладан аввалроқ келиб тушган талабномага қўшимча материалларнинг келиб тушиш санаси	(23) - прочая(ие) дата(ы), включая дату поступления дополнительных материалов к более ранней заявке
(31) - устуворлик талабномасининг рақами	(31) - номер приоритетной заявки
(32) - устуворлик талабномасининг топширилиш санаси	(32) - дата подачи приоритетной заявки
(33) - устуворлик талабномаси топширилган мамлакат коди	(33) - код страны, в которую была подана приоритетная заявка
(45) - рўйхатдан ўтказилган саноат намунасининг чоп этилиш санаси	(45) - дата публикации зарегистрированного промышленного образца
(51) - Саноат намуналарининг халқаро таснифи (СНХТ) индекс(лар)и	(51) - индекс(ы) Международной классификации промышленных образцов (МКПО)
(54) - саноат намунасининг номи	(54) - название промышленного образца
(55) - саноат намунасининг тасвири (расм, фотосурат)	(55) - воспроизведение промышленного образца (рисунок, фотография)
(65) - ушбу талабномага оид аввал нашр қилинган патент ҳужжатининг рақами	(65) - номер ранее опубликованного патентного документа, касающегося данной заявки
(71) - талабнома берувчининг номи, мамлакат коди	(71) - имя заявителя, код страны
(72) - муаллиф номи, мамлакат коди	(72) - имя автора, код страны
(73) - патентга эгалик қилувчининг номи, мамлакат коди	(73) - имя патентообладателя, код страны

III. САНОАТ НАМУНАЛАРИ ПРОМЫШЛЕННЫЕ ОБРАЗЦЫ

Саноат намуналари Давлат реестри рўйхатидан ўтказилган
саноат намуналари ҳақида маълумотларни нашр қилиш

Публикация сведений о промышленных образцах, зарегистрированных
в Государственном реестре промышленных образцов

3.1.FG4L

САНОАТ НАМУНАЛАРИГА ПАТЕНТЛАР ПАТЕНТЫ НА ПРОМЫШЛЕННЫЕ ОБРАЗЦЫ

(11) SAP 00684

(51) 02-02

(15) 19.06.2009

(21) SAP 2008 0045

(22) 08.07.2008

(71) Ўзбекистон Республикаси Ички ишлар вазирлиги, UZ
Министерство внутренних дел Республики Узбекистан, UZ
Камилова Халида Хафизовна, UZ

(72) Камилова Халида Хафизовна, Таджибаев Сергей Курбанович, Амирова Елена Александровна,
Вахидова Умида Абдухашимовна, UZ

(54) Қишки махсус камуфляж костюми

Костюм зимний специальный камуфлированный

(55)

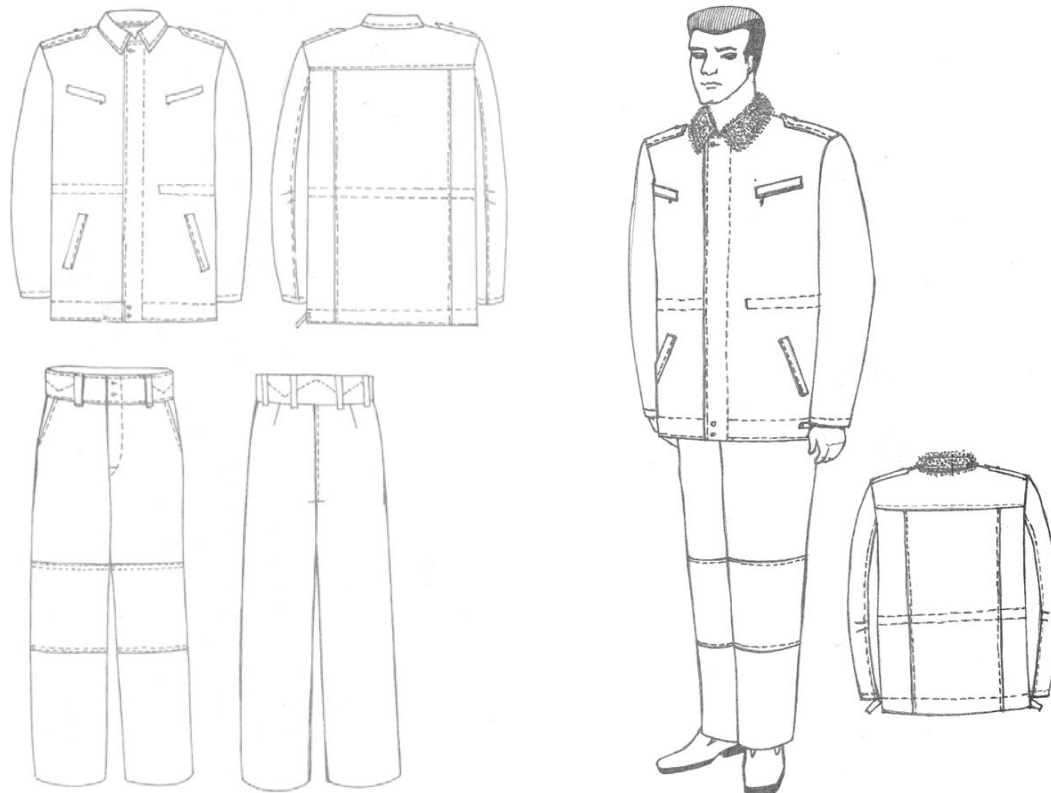

**(11) SAP 00685****(51) 02 -02****(15) 19.06.2009****(21) SAP 2008 0047****(22) 08.07.2008****(71)(73) Ўзбекистон Республикаси Ички ишлар вазирлиги, UZ**

Министерство внутренних дел Республики Узбекистан, UZ

Камилова Халида Хафизовна, UZ

(72) Камилова Халида Хафизовна, Таджибаев Сергей Курбанович, Амирова Елена Александровна,

Вахидова Умида Абдухашимовна, UZ

(54) Енгиллаштирилган яримжун куртка**Куртка облегченная полушерстяная****(55)**



(11) SAP 00686

(51) 02-02

(15) 19.06.2009

(21) SAP 2008 0048

(22) 08.07.2008

(71)(73) Ўзбекистон Республикаси Ички ишлар вазирлиги, UZ

Министерство внутренних дел Республики Узбекистан, UZ

Камилова Халида Хафизовна, UZ

(72) Камилова Халида Хафизовна, Таджибаев Сергей Курбанович, Амирова Елена Александровна, Вахидова Умида Абдухашимовна, UZ

(54) Ёзги махсус камуфляж костюми

Костюм летний специальный камуфлированный

(55)

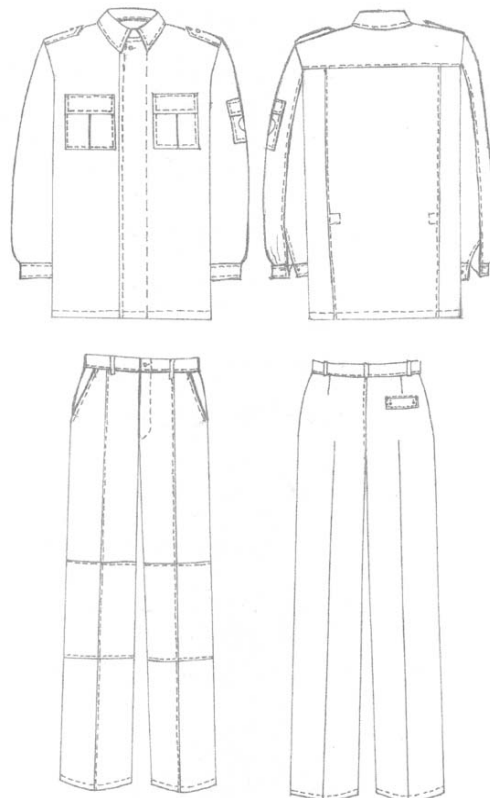

(11) SAP 00687

(51) 06-07, 07 -01

(15) 16.06.2009

(21) SAP 2008 0039

(22) 11.06.2008

(71)(73) "Совпластитал" очик акциядорлик жамияти, UZ

Открытое акционерное общество "Совпластитал", UZ

(72) Мелкумов Александр Николаевич, Вишневецкая Инна Викторовна, Бородина Ольга Александровна, UZ

(54) "Баҳор гулдастаси" шиша буюмлар тўплами

Набор изделий из стекла "Весенний букет"

(55)



(11) SAP 00688**(51) 11-02, 7 -01****(21) SAP 2008 0040****(22) 11.06.2008****(71)(73) "Совпластитал" очик акциядорлик жамияти, UZ**

Открытое акционерное общество "Совпластитал", UZ

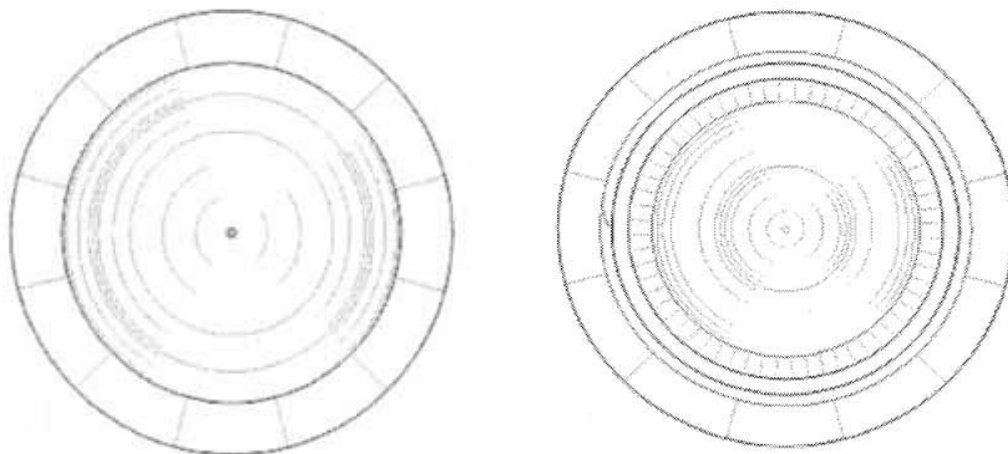
(72) Мелкумов Александр Николаевич, Вишневецкая Инна Викторовна, Бородина Ольга Александровна, UZ**(54) Шиша лаганлар тўплами**
Набор блюд из стекла**(55)****(11) SAP 00689****(51) 09-01****(15) 09.06.2009****(21) SAP 2007 0028****(22) 29.06.2007****(31)(32)(33) 000644398-0001, 29.12.2006, IT****(71)(73) КОНКОРДИА ДЕВЕЛОПМЕНТ С.Р.Л., IT****(72) Джанфилиппо ПАЛЬЯЧЧИ, IT****(54) Бутилка учун тановар****Заготовка для бутылки****(55)**

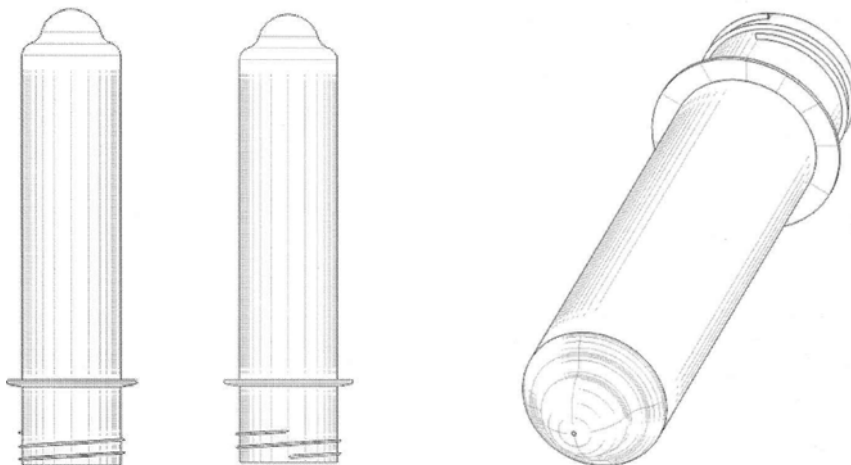

(11) SAP 00690

(51) 12-08

(15) 16.06.2009

(21) SAP 2008 0007

(22) 04.02.2008

(71)(73) "General Motors O'zbekiston" yopiq aksiyadorlik jamiyati, UZ
Закрытое акционерное общество "Дженерал Моторс Узбекистан", UZ

(72) Парпиев Кудрат Рахматович, UZ

(54) "Nexia N150" avtomobili

Автомобиль "Нексия N150"

(55)







(11) SAP 00691

(51) 12-16.

(15) 16.06.2009

(21) SAP 2008 0008

(22) 04.02.2008

(71)(73) "General Motors O'zbekiston" yopiq aksiyadorlik jamiyati, UZ
Закрывое акционерное общество "Дженерал Моторс Узбекистан", UZ

(72) Парпиев Кудрат Рахматович, UZ

(54) "Nexia N150" avtomobili uchun detallar komplekti
Комплект деталей для автомобиля "Нексия N150"

(55)

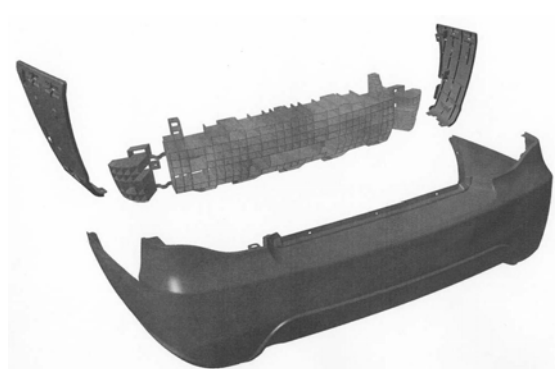

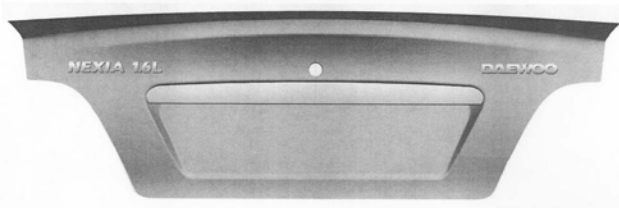
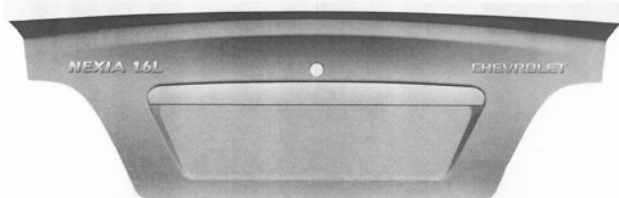
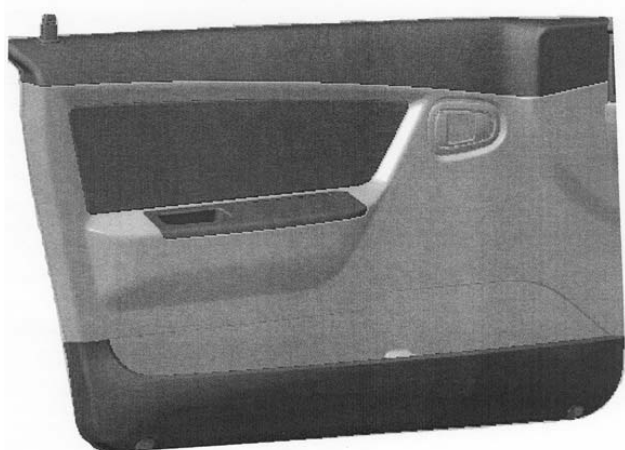
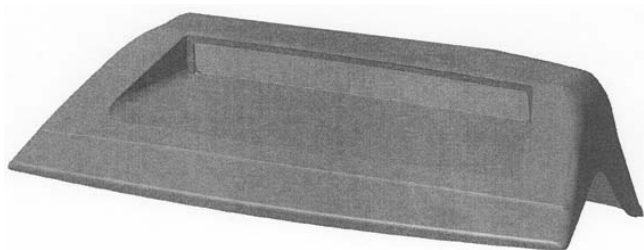
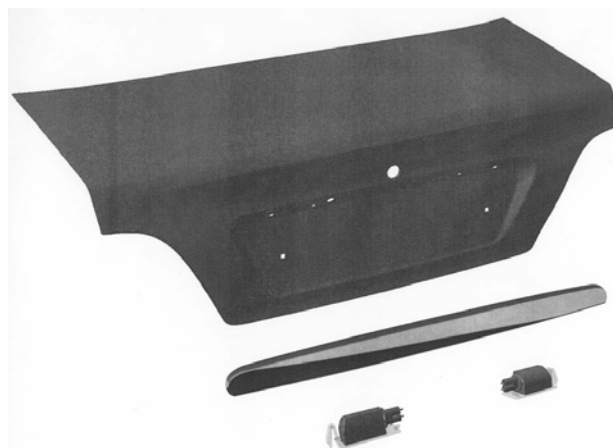
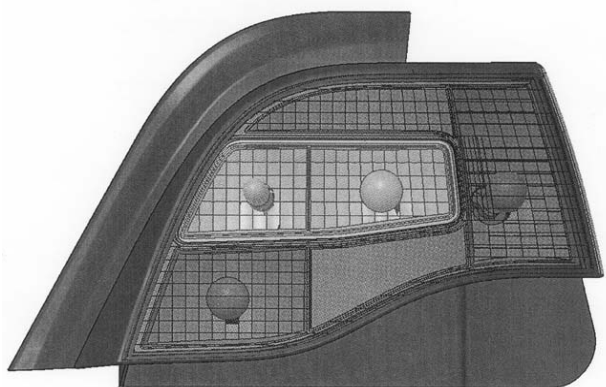

(11) SAP 00692

(51) 23-04

(15) 23.06.2009

(21) SAP 2008 0044

(22) 25.06.2008

(31)(32)(33) 000868336-0001, 29.01.2008, EM

(71)(73) Сара Ли Хаусхолд энд Боди Кеар Недеerland Б.В., NL

(72) Веггелаар Бьорн, NL

(54) Хавони хидсизлантириш учун қурилма

Устройства для дезодорации воздуха

(55)

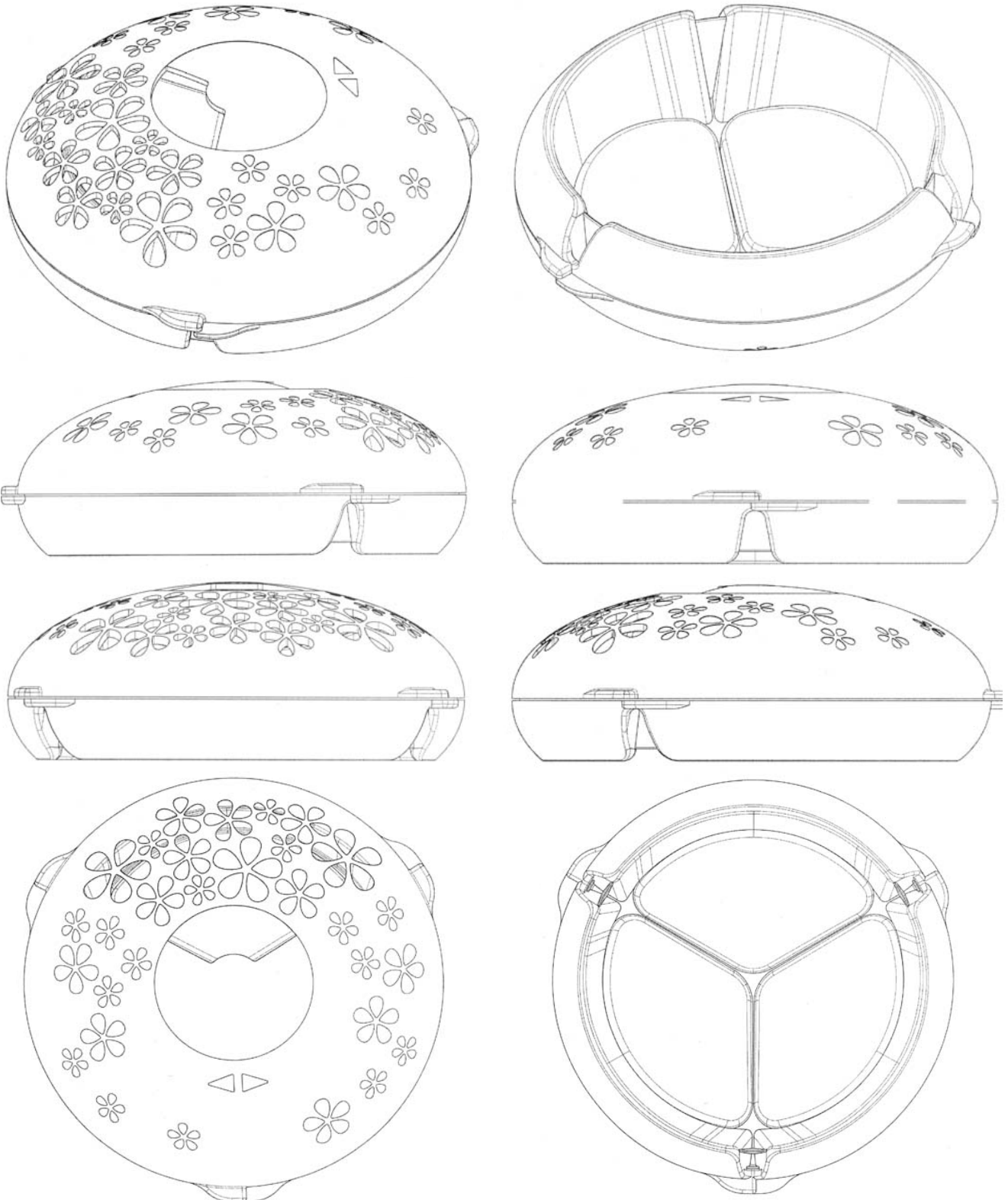

3.2 FG4L

Саноат намуналарига патент талабномаларнинг тизимли ва рақамли кўрсаткичлари

Систематический и нумерационный указатели патентов и заявок на промышленные образцы

Саноат намуналарига патентларнинг тизимли кўрсаткичи

Систематический указатель патентов на промышленные образцы

Саноат намуналарининг халқаро таснифи индекси	Патент рақами	Саноат намуналарининг халқаро таснифи индекси	Патент рақами
Индекс МКПО	Номер патента	Индекс МКПО	Номер патента
02-02	SAP 00684	09-01	SAP 00688
	SAP 00685	11-02	SAP 00689
	SAP 00686	12-08	SAP 00690
06-07	SAP 00687	12-16	SAP 00691
07-01	SAP 00687	23-04	SAP 00692
	SAP 00689		

Саноат намуналарига талабномаларнинг рақамли кўрсаткичи

Нумерационный указатель заявок на промышленные образцы

Талабнома рақами	Патент рақами	Талабнома рақами	Патент рақами
Номер заявки	Номер патента	Номер заявки	Номер патента
SAP 2007 0028	SAP 00688	SAP 2008 0044	SAP 00692
SAP 2008 0007	SAP 00690	SAP 2008 0045	SAP 00684
SAP 2008 0008	SAP 00691	SAP 2008 0047	SAP 00685
SAP 2008 0039	SAP 00687	SAP 2008 0048	SAP 00686
SAP 2008 0040	SAP 00689		

Ушбу бўлимда 9 та саноат намуналари тўғрисидаги маълумотлар нашр қилинди.

В настоящем разделе опубликованы сведения о 9 промышленных образцах.

**ТОВАР БЕЛГИЛАРИГА ОИД БИБЛИОГРАФИЯ МАЪЛУМОТЛАРИНИ
АЙНАНЛАШТИРИШ УЧУН ХАЛҚАРО КОДЛАР
(БИМТ ST.60 стандарти)**

**МЕЖДУНАРОДНЫЕ КОДЫ ДЛЯ ИДЕНТИФИКАЦИИ
БИБЛИОГРАФИЧЕСКИХ ДАННЫХ, ОТНОСЯЩИХСЯ К ТОВАРНЫМ
ЗНАКАМ
(Стандарт ВОИС ST.60)**

- | | |
|--|--|
| (111) - рўйхатдан ўтказиш рақами | (111) - номер регистрации |
| (151) - рўйхатдан ўтказиш санаси | (151) - дата регистрации |
| (181) - рўйхатдан ўтказиш муддатининг тугаш санаси | (181) - дата истечения срока действия регистрации |
| (210) - талабнома рақами | (210) - номер заявки |
| (220) - талабномани топшириш санаси | (220) - дата подачи заявки |
| (230) - қўргазмага оид маълумотлар | (230) - данные, касающиеся выставки |
| (310) - биринчи талабномага берилган тартиб рақами | (310) - порядковый номер, присвоенный первой заявке |
| (320) - биринчи талабнома берилган сана | (320) - дата подачи первой заявки |
| (330) - биринчи талабнома топширилган мамлакат ёки халқаро ташкилот коди | (330) - код страны или международной организации, куда была подана первая заявка |
| (511) - белгиларни рўйхатдан ўтказиш (Ницца классификацияси) учун товарлар ва/ёки хизматларнинг Халқаро классификацияси индекслари, товар ва/ёки хизмат кўрсатиш хизмати. | (511) - индексы Международной классификации товаров и услуг для регистрации знаков (Ницкая классификация), перечень товаров и/или услуг |
| (526) - товар белгисининг муҳофаза қилинмайдиган элементи | (526) - неохраняемый элемент товарного знака |
| (540) - товар белгисини тасвирлаш | (540) - воспроизведение товарного знака |
| (551) - жамоа белгиси эканлигига кўрсатма | (551) - указание на то, что знак является коллективным |
| (554) - уч ўлчамли (кабарик) белги эканлигига кўрсатма | (554) - трехмерный (объемный) знак |
| (591) - талабномада келтирилган рангларни кўрсатиш | (591) - указание заявленных цветов |
| (732) - товар белгиси эгаси номи, мамлакат коди | (732) - имя владельца зарегистрированного знака, код страны |

IV. ТОВАР БЕЛГИЛАРИ ТОВАРНЫЕ ЗНАКИ

4.1. FG4W

Товар белгилари Давлат реестри рўйхатидан ўтказилган товар белгилари ҳақида маълумотларни нашр қилиш

Публикация сведений о товарных знаках, зарегистрированных в Государственном реестре товарных знаков

(111) MGU 18317

(151) 29.05.2009

(210) MGU 2008 1643

(732) «Горбушка» масъулияти чекланган жамияти, RU

Общество с ограниченной ответственностью «Горбушка», RU

(540)

Рангли иловага қаранг.

Смотри цветное приложение.

(526) торговый центр, www, ru, R

(591) Қизил, ок.

Красный, белый.

(511)

1 Саноат, илмий мақсадларда, фотосурат олишда, кишлоқ хўжалигида, боғдорчилик ва ўрмончиликда фойдаланишга мўлжалланган кимёвий маҳсулотлар; ишлов берилмаган синтетик қатронлар; ишлов берилмаган пластик материаллар; ўғитлар; оловни ўчириш учун таркиблар; металлларни тоблаш ва кавшарлаш учун препаратлар; озиқ-овқат маҳсулотларини консервалаш учун препаратлар; ошлаш моддалари; саноат мақсадлари учун елимловчи моддалар.

2 Бўёқлар, алиф мойлари, локлар; металлларни занглашдан ва тахта-ёғочларни чиришдан сақловчи ҳимоя воситалари; бўёқ моддалари; тезоблар; ишлов берилмаган табиий қатронлар; бадий-декоратив мақсадларда ва бадий босма нашрлар учун ишлатиладиган тахтали ва кукуносимон металллар.

3 Оқартириш учун препаратлар ва кир ювиш учун бошқа моддалар; тозалаш, сайқаллаш, ёғсизлантириш ва абразив ишлов бериш учун препаратлар; совунлар; атторлик буюмлари, эфир мойлари, пардоз-андоз воситалари, сочлар учун лосьонлар; тиш куқунлари ва пасталари.

4 Техника мойлари ва суртма мойлар; суртма мой материаллари; чангни ютиш, намлаш ва боғлаш учун таркиблар; ёқилғилар (шу ҳисобда

мотор бензинлари) ва ёритиш материаллари; ёритиш учун пиликлар ва шамлар.

5 Фармацевтика ва ветеринария препаратлари; тиббий мақсадлар учун гигиена препаратлари; тиббий мақсадлар учун пархез моддалар, бола-лар овқатлари; пластрлар, боғлаш материаллари; тишларни пломбалаш ва тиш қолипларини тайёрлаш учун материаллар; дезинфекцияловчи воситалар; зарарли ҳайвонларни йўқотиш учун препаратлар; фунгицидлар, гербицидлар.

6 Оддий металллар ва уларнинг қотишмалари; металлдан бўлган қурилиш материаллари; кўчма металл конструкциялар ва иншоотлар; рельсли йўллар учун металл материаллар; металл трослар ва симлар (электроника бўлмаганлари); майда-чуйда металл буюмлар ва кулфлаш буюмлари; металл қувурлар; сейфлар; оддий металллардан бошқа синфларга мансуб бўлмаган буюмлар; рудалар.

7 Машина ва дастгоҳлар; двигателлар (ер усти транспорт воситалари учун мўлжалланганидан ташқари); узатма бирикмалари ва элементлари (ер усти транспорт воситалари учун мўлжалланганидан ташқари); қўл билан бошқариладиган асбобларга қараганда бошқачароқ бўлган кишлоқ хўжалиги асбоблари; инкубаторлар.

8 Қўл иш қуроли ва асбоблари; пичоқ буюмлари, вилкалар ва қошиқлар; совук қурол; устаралар.

9 Илмий, денгиз, геодезия, фотосурат олиш, кинематография, оптика, (тарозида) тортиш, ўлчаш, сигнализация, назорат (текшириш), қутқариш ва ўргатиш учун приборлар ва асбоблар; узатиш, тақсимлаш, трансформациялаш, йиғиш, ростлаш ёки электр билан бошқариш учун приборлар ва асбоблар; товуш ёки тасвирларни ёзиш, узатиш, қайтадан тиклаш учун аппаратура; магнитли ахборот ташувчилар, товуш ёзиш дисклари; аввалдан ҳақ тўлаш аппаратлари учун савдо автоматлари ва механизмлари; касса аппаратлари, ҳисоблаш машиналари, ахборотга ишлов бериш учун ускуна ва компьютерлар; ўт

ўчириш учун ускуна.

10 Жаррохлик, тиббиёт, стоматология ва ветеринарияга соҳасига оид приборлар ва асбоблар; кўл-оёқ протезлари, кўз ва тиш протезлари; ортопедия буюмлари; чок кўйиш учун материаллар.

11 Ёритиш, иситиш, буғ олиш, озиқ-овқат маҳсулотларига иссиқлик билан ишлов бериш учун, совитиш, қуритиш, вентиляциялаш учун, сув тақсимлаш ва санитария-техника қурилмалари.

12 Транспорт воситалари; ерда, сувда ва ҳавода ҳаракатланадиган аппаратлар.

13 Ўқ отувчи қурол; ўқ-дорилар ва снарядлар; портловчи моддалар; мушакбозликлар.

14 Асл металллар ва уларнинг қотишмалари, улардан бошқа синфларга мансуб бўлмаган буюмлар ёки қопламалар; заргарлик буюмлари, жўн тақинчоқлар, қимматбаҳо тошлар; соатлар ва бошқа хронометрик приборлар.

15 Мусиқа асбоблари.

16 Қоғоз, картон ҳамда улардан ишланган бошқа синфларга мансуб бўлмаган буюмлар; босма маҳсулот; муқовалаш ишлари учун материаллар; фотосуратлар; ёзувқоғоз товарлари; канцелярия ва маиший мақсадлар учун ёпишқоқ моддалар, рассомлар учун ашёлар; мўйқаламлар; ёзув машиналари ва идора ашёлари (мебелдан ташқари); ўқув материаллари ва кўргазмали қуроллар (аппаратурадан ташқари); ўраш-жойлаш учун пластмасса материаллар (бошқа синфларга мансуб бўлмаганлари); шрифтлар; типография клишелари.

17 Каучук, резина, гуттаперча, асбест, слюда ҳамда шу материаллардан бошқа синфларга мансуб бўлмаган буюмлар; қисман ишлов берилган пластмассалардан буюмлар; тешик-тиркишларни беркитиш, зичлаш ва изоляциялаш учун материаллар; нометалл эгиловчан қувурлар.

18 Чарм ва чармга ўхшатма, улардан тайёрланган ва бошқа синфларга мансуб бўлмаган буюмлар; ҳайвон терилари; йўл сандиқлари, жомадонлар; ёмғирдан ва қуёшдан сақловчи соябонлар, хассалар; хипчинлар, қамчилар, от абзали ва эгар-жабдук буюмлари.

19 Нометалл қурилиш материаллари; қурилиш мақсадлари учун нометалл қаттиқ қувурлар; асфальт, қатронлар ва битум; нометалл кўчма конструкциялар ва иншоотлар; нометалл ёдгорликлар.

20 Уй ёки ошхона ашёлари ва идиш-товоқлар; тароқлар ва губкалар; чўткалар (мўйқаламлардан ташқари); чўтка маҳсулотлари учун материаллар; тозалаш ва йиғиштириш учун мосламалар; металл мочалкалар; ишлов берилмаган ёки қисман ишлов берилган шиша (қурилиш шишаси-

дан ташқари); шиша, чинни ва фаянсдан бошқа синфларга мансуб бўлмаган буюмлар.

21 Уй ёки ошхона ашёлари ва идиш-товоқлар; тароқлар ва губкалар; чўткалар (мўйқаламлардан ташқари); чўтка маҳсулотлари учун материаллар; тозалаш ва йиғиштириш учун мосламалар; металл мочалкалар; ишлов берилмаган ёки қисман ишлов берилган шиша (қурилиш шишасидан ташқари); шиша, чинни ва фаянсдан бошқа синфларга мансуб бўлмаган буюмлар.

22 Йўғон арқонлар, арқонлар, ингичка арқонлар, тўрлар, чодирлар, бостирмалар, брезентлар, елканлар ва қоплар (бошқа синфларга мансуб бўлмаганлари); тикма материаллар (резина ва пластик материаллардан бўлганларидан ташқари); толали тўқимачилик хом ашёси.

23 Тўқимачилик иплари ва йигирилган ип.

24 Бошқа синфларга мансуб бўлмаган газламалар ва тўқимачилик буюмлари; кўрпалар, ўрин ёпинғичлари ва дастурхонлар.

25 Кийим-кечаклар, пойабзал, бош кийимлари.

26 Кружевалар ва каштачилик буюмлари, жияклар ва тасмалар; тугмачалар, шик-шик тугмалар, пилталар ва блочкалар, нина тўғнағичлар ва игналар; сунъий гуллар.

27 Гидамлар, бўйралар, матлар, линолеум ва поллар учун бошқа қопламалар; девор гулқоғозлари ва нотўқима қопловчи материаллар.

28 Ўйинлар, ўйинчоқлар; бошқа синфларга мансуб бўлмаган гимнастика ва спорт товарлари; арча безаклари.

29 Гўшт, балиқ, парранда ва илвасин; гўшт экстрактлари; консерваланган, қуритилган ва иссиқлик билан ишлов берилган сабзавотлар ва мевалар; желе, мураббо, компотлар; тухумлар, сут ва сут маҳсулотлари; озиқ-овқат мойлари ва ёғлари.

30 Қаҳва, чой, какао, шакар, гуруч, тапиока (мапиока), саго, қаҳва ўрнини босувчилар; ун ва дон маҳсулотлари, нон-булка маҳсулотлари, қандолатчилик маҳсулотлари, музқаймоқ; асал, шиннидан тайёрланган киём; хамиртурушлар, нонвойчилик кукунлари; туз, хантал; сирка, зираворлар; дориворлар; озиқ-овқат музи.

31 Бошқа синфларга мансуб бўлмаган қишлоқ ҳўжалиги, боғдорчилик-полизчилик, ўрмончилик ва дон маҳсулотлари; тирик ҳайвонлар; янги узилган мевалар ва сабзавотлар; уруғлар, тирик ўсимликлар ва гуллар; ҳайвонлар учун емлар; солод.

32 Пиво; минерал ҳамда газланган сувлар ва бошқа алкохолсиз ичимликлар; мева ичимликлари ва мева шарбатлари; ичимликлар тайёрлаш учун киёмлар ва бошқа таркиблар.

33 Алкоголь ичимликлар (пиводан ташқари).

- 34 Тамаки; чекиш ашёлари; гугуртлар.
 35 Реклама; бизнес соҳасида менежмент; бизнес соҳасида маъмурий фаолият; офис хизмати.
 36 Суғурта; молиявий фаолият; пул-кред операциялари; кўчмас мулк билан ўтказиладиган операциялар.
 37 Курилиш; таъмирлаш; ускуна ўрнатиш.
 38 Телекоммуникациялар.
 39 Транспортда ташиш; товарларни ўраш-жойлаш ва сақлаш; саёҳатлар ташкил этиш.
 40 Материалларга ишлов бериш.
 41 Тарбия; ўқув жараёни таъминлаш; кўнгилхушликлар; спорт ва маданий-оқартув тадбирларини ташкил этиш.
 42 Илмий ва технология хизматлари ҳамда уларга тегишли бўлган илмий тадқиқотлар ва ишланмалар; саноат таҳлили ва илмий тадқиқотлар бўйича хизматлар; компьютерларнинг техник ва дастурий таъминотини ишлаб чиқиш ва такомиллаштириш.
 43 Озиқ-овқат маҳсулотлари ва ичимликлар билан таъминлаш бўйича хизматлар; вақтинчалик турар жой билан таъминлаш.
 44 Тиббий хизматлар; ветеринария хизматлари; инсонлар ва ҳайвонлар учун гигиена ва пардозандоз соҳасидаги хизматлар; кишлоқ хўжалиги, ползчилик ва ўрмончилик соҳасида хизматлар.
 45 Юридик хизматлар; мол-мулк ва индивидуал шахслар ҳимояси учун ҳавфсизлик хизматлари; индивидуал шахслар эҳтиёжларини қондириш учун бошқалар томонидан кўрсатиладиган шахсий ва ижтимоий хизматлар.

1 Химические продукты, предназначенные для использования в промышленных, научных целях, в фотографии, сельском хозяйстве, садоводстве и лесоводстве; необработанные синтетические смолы, необработанные пластические материалы; удобрения; составы для тушения огня; препараты для закалки и пайки металлов; препараты для консервирования пищевых продуктов; дубильные вещества; клеящие вещества для промышленных целей.

2 Краски, олифы, лаки; защитные средства, предохраняющие металлы от коррозии и древесину от разрушения; красящие вещества; протравы; необработанные природные смолы; листовые и порошкообразные металлы, используемые для художественно-декоративных целей и художественной печати.

3 Препараты для отбеливания и прочие вещества для стирки; препараты для чистки, полирования, обезжиривания и абразивной обработки; мыла; парфюмерные изделия, эфирные масла, косме-

тика, лосьоны для волос; зубные порошки и пасты.

4 Технические масла и смазки; смазочные материалы; составы для поглощения, смачивания и связывания пыли, топлива (в том числе моторные бензины) и осветительные материалы; фитили и свечи для освещения.

5 Фармацевтические и ветеринарные препараты; гигиенические препараты для медицинских целей; диетические вещества для медицинских целей, детское питание; пластыри, перевязочные материалы; материалы для пломбирования зубов и изготовления зубных слепков; дезинфицирующие средства; препараты для уничтожения вредных животных: фунгициды, гербициды.

6 Обычные металлы и их сплавы; металлические строительные материалы; передвижные металлические конструкции и сооружения; металлические материалы для рельсовых путей; металлические тросы и проволока (не электрические); скобяные и замочные изделия; металлические трубы; сейфы; изделия из обычных металлов, не относящиеся к другим классам; руды.

7 Машины и станки; двигатели (за исключением предназначенных для наземных транспортных средств); соединения и элементы передач (за исключением предназначенных для наземных транспортных средств); сельскохозяйственные орудия, иные чем орудия с ручным управлением; инкубаторы.

8 Ручные орудия и инструменты; ножевые изделия, вилки и ложки; холодное оружие; бритвы.

9 Приборы и инструменты научные, морские, геодезические, фотографические, кинематографические, оптические, для взвешивания, измерения, сигнализации, контроля (проверки), спасения и обучения; приборы и инструменты для передачи, распределения, трансформации, накопления, регулирования или управления электричеством; аппаратура для записи, передачи, воспроизведения звука или изображений; магнитные носители информации, диски звукозаписи; торговые автоматы и механизмы для аппаратов с предварительной оплатой; кассовые аппараты, счетные машины, оборудование для обработки информации и компьютеры, оборудование для тушения огня.

10 Приборы и инструменты хирургические, медицинские, стоматологические и ветеринарные; протезы конечностей, глазные и зубные протезы; ортопедические изделия; материалы для наложения швов.

11 Устройства для освещения, нагрева, получения пара, тепловой обработки пищевых продуктов, для охлаждения, сушки, вентиляции,

водораспределительные и санитарно-технические.

12 Транспортные средства; аппараты, перемещающиеся по земле, воде и воздуху.

13 Огнестрельное оружие; боеприпасы и снаряды; взрывчатые вещества; фейерверки.

14 Благородные металлы и их сплавы, изделия или покрытия из них, не относящиеся к другим классам; ювелирные изделия, бижутерия, драгоценные камни; часы и прочие хронометрические приборы.

15 Музыкальные инструменты.

16 Бумага, картон и изделия из них, не относящиеся к другим классам; печатная продукция; материалы для переплетных работ; фотоснимки; писчебумажные товары; клейкие вещества для канцелярских и бытовых целей; принадлежности для художников; кисти; пишущие машины и конторские принадлежности (за исключением мебели); учебные материалы и наглядные пособия (за исключением аппаратуры); пластмассовые материалы для упаковки (не относящиеся к другим классам); шрифты; клише типографские.

17 Каучук, резина, гуттаперча, асбест, слюда и изделия из этих материалов, не относящиеся к другим классам; изделия из частично обработанных пластмасс; материалы для конопачения, уплотнения и изоляции; неметаллические гибкие трубы.

18 Кожа, имитация кожи, изделия из них, не относящиеся к другим классам; шкуры животных; дорожные сумки, чемоданы; зонты от дождя и солнца, трости; хлысты, кнуты, конская сбруя и шорные изделия.

19 Неметаллические строительные материалы; неметаллические жесткие трубы для строительных целей: асфальт, смолы и битум; неметаллические передвижные конструкции и сооружения; неметаллические памятники.

20 Мебель, зеркала, обрамления для картин и т.п.; изделия, не относящиеся к другим классам, из дерева, пробки, камыша, тростника, ивы, рога, кости, слоновой кости, китового уса, панциря черепах, раковин, янтаря, перламутра, морской пенки, из заменителей этих материалов или из пластмасс.

21 Домашняя или кухонная утварь и посуда; расчески и губки; щетки (за исключением кистей); материалы для щеточных изделий; приспособления для чистки и уборки; мочалки металлические; необработанное или частично обработанное стекло (за исключением строительного стекла); изделия из стекла, фарфора и фаянса, не относящиеся к другим классам.

22 Канаты, веревки, бечевки, сети, палатки, навесы, брезент, паруса и мешки, не относящиеся к

другим классам; набивочные материалы (за исключением из резиновых и пластических материалов); текстильное волокнистое сырье.

23 Нити текстильные и пряжа.

24 Ткани и текстильные изделия, не относящиеся к другим классам; одеяла, покрывала и скатерти.

25 Одежда, обувь, головные уборы.

26 Кружева и вышитые изделия, тесьма и ленты; пуговицы, кнопки, крючки и блочки, булавки и иглы; искусственные цветы.

27 Ковры, циновки, маты, линолеум и прочие покрытия для полов; стенные обои и обивочные материалы нетекстильные.

28 Игры, игрушки; гимнастические и спортивные товары, не относящиеся к другим классам; елочные украшения.

29 Мясо, рыба, птица и дичь; мясные экстракты; овощи и фрукты консервированные, сушеные и подвергнутые тепловой обработке; желе, варенье, компоты; яйца, молоко и молочные продукты; масла и жиры пищевые.

30 Кофе, чай, какао, сахар, рис, тапиока (маниока), саго, заменители кофе; мука и зерновые продукты, хлебобулочные изделия, кондитерские изделия, мороженое; мед, сироп из патоки; дрожжи, пекарные порошки; соль, горчица; уксус, приправы; пряности; пищевой лед.

31 Сельскохозяйственные, садово-огородные, лесные и зерновые продукты, не относящиеся к другим классам; живые животные; свежие фрукты и овощи; семена, живые растения и цветы; корма для животных; солод.

32 Пиво; минеральные и газированные воды и прочие безалкогольные напитки; фруктовые напитки и фруктовые соки; сиропы и прочие составы для изготовления напитков.

33 Алкогольные напитки (за исключением пива).

34 Табак; курительные принадлежности; спички.

35 Реклама; менеджмент в сфере бизнеса; административная деятельность в сфере бизнеса; офисная служба.

36 Страхование; финансовая деятельность; кредитно-денежные операции; операции с недвижимостью.

37 Строительство; ремонт; установка оборудования.

38 Телекоммуникации.

39 Транспортировка; упаковка и хранение товаров; организация путешествий.

40 Обработка материалов.

41 Воспитание; обеспечение учебного процесса; развлечения; организация спортивных и культурно-просветительных мероприятий.

42 Научные и технологические услуги и относящиеся к ним научные исследования и разра-

ботки; услуги по промышленному анализу и научным исследованиям; разработка и усовершенствование технического и программного обеспечения компьютеров.

43 Услуги по обеспечению пищевыми продуктами и напитками; обеспечение временного проживания.

44 Медицинские услуги; ветеринарные услуги; услуги в области гигиены и косметики для людей и животных; услуги в области сельского хозяйства, огородничества и лесоводства.

45 Услуги юридические; службы безопасности для защиты имущества и индивидуальных лиц; персональные и социальные услуги, оказываемые другими для удовлетворения потребностей индивидуальных лиц.

(111) MGU 18318

(151) 29.05.2009

(181) 15.10.2018

(210) MGU 2008 1644

(220) 15.10.2008

(732) «Горбушка» масъулияти чекланган жамияти, RU

Общество с ограниченной ответственностью «Горбушка», RU

(540)

GORBUSHKA

(511)

1 Саноат, илмий мақсадларда, фотосурат олишда, қишлоқ хўжалигида, боғдорчилик ва ўрмончиликда фойдаланишга мўлжалланган кимёвий маҳсулотлар; ишлов берилмаган синтетик қатронлар; ишлов берилмаган пластик материаллар; ўғитлар; оловни ўчириш учун таркиблар; металлларни тоблаш ва кавшарлаш учун препаратлар; озиқ-овқат маҳсулотларини консервалаш учун препаратлар; ошлаш моддалари; саноат мақсадлари учун елимловчи моддалар.

2 Бўёқлар, алиф мойлари, локлар; металлларни занглашдан ва тахта-ёғочларни чиришдан сақловчи химоя воситалари; бўёқ моддалари; тезоблар; ишлов берилмаган табиий қатронлар; бадий-декоратив мақсадларда ва бадий босма нашрлар учун ишлатиладиган тахтали ва кукуносимон металллар.

3 Оқартириш учун препаратлар ва кир ювиш учун бошқа моддалар; тозалаш, сайқаллаш, ёғсизлантириш ва абразив ишлов бериш учун препаратлар; совунлар; атторлик буюмлари, эфир мойлари, пардоз-андоз воситалари, сочлар учун лосьонлар; тиш кукунлари ва пасталари.

4 Техника мойлари ва суртма мойлар; суртма мой материаллари; чангни ютиш, намлаш ва боғлаш учун таркиблар; ёқилғилар (шу ҳисобда

мотор бензинлари) ва ёритиш материаллари; ёритиш учун пиликлар ва шамлар.

5 Фармацевтика ва ветеринария препаратлари; тиббий мақсадлар учун гигиена препаратлари; тиббий мақсадлар учун парҳез моддалар, бола-лар овқатлари; пластирлар, боғлаш материаллари; тишларни пломбалаш ва тиш қолипларини тайёрлаш учун материаллар; дезинфекцияловчи воситалар; зарарли ҳайвонларни йўқотиш учун препаратлар; фунгицидлар, гербицидлар.

6 Оддий металллар ва уларнинг қотишмалари; металлдан бўлган қурилиш материаллари; кўчма металл конструкциялар ва иншоотлар; рельсли йўллар учун металл материаллар; металл трослар ва симлар (электрики бўлмаганлари); майда-чуйда металл буюмлар ва кулфлаш буюмлари; металл қувурлар; сейфлар; оддий металллардан бошқа синфларга мансуб бўлмаган буюмлар; рудалар.

7 Машина ва дастгоҳлар; двигателлар (ер усти транспорт воситалари учун мўлжалланганидан ташқари); узатма бирикмалари ва элементлари (ер усти транспорт воситалари учун мўлжалланганидан ташқари); қўл билан бошқариладиган асбобларга қараганда бошқачароқ бўлган қишлоқ хўжалиги асбоблари; инкубаторлар.

8 Қўл иш қуроли ва асбоблари; пичоқ буюмлари, вилкалар ва қошиқлар; совуқ қурол; устаралар.

9 Илмий, денгиз, геодезия, фотосурат олиш, кинематография, оптика, (тарозида) тортиш, ўлчаш, сигнализация, назорат (текшириш), қутқариш ва ўргатиш учун приборлар ва асбоблар; узатиш, тақсимлаш, трансформациялаш, йиғиш, ростлаш ёки электр билан бошқариш учун приборлар ва асбоблар; товуш ёки тасвирларни ёзиш, узатиш, қайтадан тиклаш учун аппаратура; магнитли ахборот ташувчилар, товуш ёзиш дисклари; аввалдан ҳақ тўлаш аппаратлари учун савдо автоматлари ва механизмлари; касса аппаратлари, ҳисоблаш машиналари, ахборотга ишлов бериш учун ускуна ва компьютерлар; ўт ўчириш учун ускуна.

10 Жарроҳлик, тиббиёт, стоматология ва ветеринарияга соҳасига оид приборлар ва асбоблар; қўл-оёқ протезлари, кўз ва тиш протезлари; ортопедия буюмлари; чок қўйиш учун материаллар.

11 Ёритиш, иситиш, буғ олиш, озиқ-овқат маҳсулотларига иссиқлик билан ишлов бериш учун, совитиш, қуритиш, вентиляциялаш учун, сув тақсимлаш ва санитария-техника қурилмалари.

12 Транспорт воситалари; ерда, сувда ва ҳавода ҳаракатланадиган аппаратлар.

13 Ўқ отувчи қурол; ўқ-дорилар ва снарядлар; портловчи моддалар; мушакбозликлар.

14 Асл металллар ва уларнинг қотишмалари, улардан бошқа синфларга мансуб бўлмаган буюмлар ёки қопламалар; заргарлик буюмлари, жўн тақинчоқлар, қимматбаҳо тошлар; соатлар ва бошқа хронометрик приборлар.

15 Муסיқа асбоблари.

16 Қоғоз, картон ҳамда улардан ишланган бошқа синфларга мансуб бўлмаган буюмлар; босма маҳсулот; муқовалаш ишлари учун материаллар; фотосуратлар; ёзувқоғоз товарлари; канцелярия ва маиший мақсадлар учун ёпишқоқ моддалар, рассомлар учун ашёлар; мўйқаламлар; ёзув машиналари ва идора ашёлари (мебелдан ташқари); ўқув материаллари ва кўргазмали қуроллар (аппаратурадан ташқари); ўраш-жойлаш учун пластмасса материаллар (бошқа синфларга мансуб бўлмаганлари); шрифтлар; типография клишелари.

17 Каучук, резина, гуттаперча, асбест, слюда ҳамда шу материаллардан бошқа синфларга мансуб бўлмаган буюмлар; қисман ишлов берилган пластмассалардан буюмлар; тешик-тиркишларни беркитиш, зичлаш ва изоляциялаш учун материаллар; нометалл эгилювчан қувурлар.

18 Чарм ва чармга ўхшатма, улардан тайёрланган ва бошқа синфларга мансуб бўлмаган буюмлар; хайвон терилари; йўл сандиқлари, жомадонлар; ёмғирдан ва қуёшдан сақловчи соябонлар, ҳассалар; хипчинлар, қамчилар, от абзали ва эгар-жабдук буюмлари.

19 Нометалл қурилиш материаллари; қурилиш мақсадлари учун нометалл қаттиқ қувурлар; асфальт, қатронлар ва битум; нометалл кўчма конструкциялар ва иншоотлар; нометалл ёдгорликлар.

20 Уй ёки ошхона ашёлари ва идиш-товоқлар; тароқлар ва губкалар; чўткалар (мўйқаламлардан ташқари); чўтка маҳсулотлари учун материаллар; тозалаш ва йиғиштириш учун мосламалар; металл мочалкалар; ишлов берилмаган ёки қисман ишлов берилган шиша (қурилиш шишасидан ташқари); шиша, чинни ва фаянсдан бошқа синфларга мансуб бўлмаган буюмлар.

21 Уй ёки ошхона ашёлари ва идиш-товоқлар; тароқлар ва губкалар; чўткалар (мўйқаламлардан ташқари); чўтка маҳсулотлари учун материаллар; тозалаш ва йиғиштириш учун мосламалар; металл мочалкалар; ишлов берилмаган ёки қисман ишлов берилган шиша (қурилиш шишасидан ташқари); шиша, чинни ва фаянсдан бошқа синфларга мансуб бўлмаган буюмлар.

22 Йўғон арқонлар, арқонлар, ингичка арқонлар, тўрлар, чодирлар, бостирмалар, брезентлар, елканлар ва қоплар (бошқа синфларга мансуб бўлмаганлари); тикма материаллар (резина ва плас-

тик материаллардан бўлганларидан ташқари); толали тўқимачилик хом ашёси.

23 Тўқимачилик иплари ва йигирилган ип.

24 Бошқа синфларга мансуб бўлмаган газламалар ва тўқимачилик буюмлари; кўрпалар, ўрин ёпинғичлари ва дастурхонлар.

25 Кийим-кечаклар, пойабзал, бош кийимлари.

26 Кружевалар ва каштачилик буюмлари, жияклар ва тасмалар; тугмачалар, шиқ-шиқ тугмалар, пилталар ва блочкалар, нина тўғнағичлар ва игналар; сунъий гуллар.

27 Гидамлар, бўйралар, матлар, линолеум ва поллар учун бошқа қопламалар; девор гулқоғозлари ва нотўқима қопловчи материаллар.

28 Ўйинлар, ўйинчоқлар; бошқа синфларга мансуб бўлмаган гимнастика ва спорт товарлари; арча безаклари.

29 Гўшт, балиқ, парранда ва илвасин; гўшт экстрактлари; консерваланган, қуритилган ва иссиқлик билан ишлов берилган сабзавотлар ва мевалар; желе, мураббо, компотлар; тухумлар, сут ва сут маҳсулотлари; озик-овқат мойлари ва ёғлари.

30 Қаҳва, чой, какао, шакар, гуруч, тапиока (маниока), саго, қаҳва ўрнини босувчилар; ун ва дон маҳсулотлари, нон-булка маҳсулотлари, қандолатчилик маҳсулотлари, музқаймоқ; асал, шиннидан тайёрланган киём; хамиртурушлар, нонвойчилик кукунлари; туз, хантал; сирка, зираворлар; дориворлар; озик-овқат музи.

31 Бошқа синфларга мансуб бўлмаган қишлоқ хўжалиги, боғдорчилик-полизчилик, ўрмончилик ва дон маҳсулотлари; тирик хайвонлар; янги узилган мевалар ва сабзавотлар; уруғлар, тирик ўсимликлар ва гуллар; хайвонлар учун емлар; солод.

32 Пиво; минерал ҳамда газланган сувлар ва бошқа алкогольсиз ичимликлар; мева ичимликлари ва мева шарбатлари; ичимликлар тайёрлаш учун киёмлар ва бошқа таркиблар.

33 Алкоголь ичимликлар (пиводан ташқари).

34 Тамаки; чекиш ашёлари; гугуртлар.

35 Реклама; бизнес соҳасида менежмент; бизнес соҳасида маъмурий фаолият; офис хизмати.

36 Суғурта; молиявий фаолият; пул-кред операциялари; кўчмас мулк билан ўтказиладиган операциялар.

37 Қурилиш; таъмирлаш; ускуна ўрнатиш.

38 Телекоммуникациялар.

39 Транспортда ташиш; товарларни ўраш-жойлаш ва сақлаш; саёҳатлар ташкил этиш.

40 Материалларга ишлов бериш.

41 Тарбия; ўқув жараёнини таъминлаш; кўнгилхушликлар; спорт ва маданий-оқартув тадбирларини ташкил этиш.

42 Илмий ва технология хизматлари ҳамда уларга тегишли бўлган илмий тадқиқотлар ва ишланмалар; саноат таҳлили ва илмий тадқиқотлар бўйича хизматлар; компьютерларнинг техник ва дастурий таъминотини ишлаб чиқиш ва такомиллаштириш.

43 Озиқ-овқат маҳсулотлари ва ичимликлар билан таъминлаш бўйича хизматлар; вақтинчалик турар жой билан таъминлаш.

44 Тиббий хизматлар; ветеринария хизматлари; инсонлар ва ҳайвонлар учун гигиена ва пардозандоз соҳасидаги хизматлар; кишлоқ хўжалиги, поллизчилик ва ўрмончилик соҳасида хизматлар.

45 Юридик хизматлар; мол-мулк ва индивидуал шахслар ҳимояси учун ҳавфсизлик хизматлари; индивидуал шахслар эҳтиёжларини қондириш учун бошқалар томонидан кўрсатиладиган шахсий ва ижтимоий хизматлар.

1 Химические продукты, предназначенные для использования в промышленных, научных целях, в фотографии, сельском хозяйстве, садоводстве и лесоводстве; необработанные синтетические смолы, необработанные пластические материалы; удобрения; составы для тушения огня; препараты для закалки и пайки металлов; препараты для консервирования пищевых продуктов; дубильные вещества; клеящие вещества для промышленных целей.

2 Краски, олифы, лаки; защитные средства, предохраняющие металлы от коррозии и древесину от разрушения; красящие вещества; протравы; необработанные природные смолы; листовые и порошкообразные металлы, используемые для художественно-декоративных целей и художественной печати.

3 Препараты для отбеливания и прочие вещества для стирки; препараты для чистки, полирования, обезжиривания и абразивной обработки; мыла; парфюмерные изделия, эфирные масла, косметика, лосьоны для волос; зубные порошки и пасты.

4 Технические масла и смазки; смазочные материалы; составы для поглощения, смачивания и связывания пыли, топлива (в том числе моторные бензины) и осветительные материалы; фитили и свечи для освещения.

5 Фармацевтические и ветеринарные препараты; гигиенические препараты для медицинских целей; диетические вещества для медицинских целей; детское питание; пластыри, перевязочные материалы; материалы для пломбирования зубов и изготовления зубных слепков; дезинфицирующие средства; препараты для уничтожения вредных животных: фунгициды, гербициды.

6 Обычные металлы и их сплавы; металлические строительные материалы; передвижные металлические конструкции и сооружения; металлические материалы для рельсовых путей; металлические тросы и проволока (не электрические); скобяные и замочные изделия; металлические трубы; сейфы; изделия из обычных металлов, не относящиеся к другим классам; руды.

7 Машины и станки; двигатели (за исключением предназначенных для наземных транспортных средств); соединения и элементы передач (за исключением предназначенных для наземных транспортных средств); сельскохозяйственные орудия, иные чем орудия с ручным управлением; инкубаторы.

8 Ручные орудия и инструменты; ножевые изделия, вилки и ложки; холодное оружие; бритвы.

9 Приборы и инструменты научные, морские, геодезические, фотографические, кинематографические, оптические, для взвешивания, измерения, сигнализации, контроля (проверки), спасения и обучения; приборы и инструменты для передачи, распределения, трансформации, накопления, регулирования или управления электричеством; аппаратура для записи, передачи, воспроизведения звука или изображений; магнитные носители информации, диски звукозаписи; торговые автоматы и механизмы для аппаратов с предварительной оплатой; кассовые аппараты, счетные машины, оборудование для обработки информации и компьютеры, оборудование для тушения огня.

10 Приборы и инструменты хирургические, медицинские, стоматологические и ветеринарные; протезы конечностей, глазные и зубные протезы; ортопедические изделия; материалы для наложения швов.

11 Устройства для освещения, нагрева, получения пара, тепловой обработки пищевых продуктов, для охлаждения, сушки, вентиляции, водораспределительные и санитарно-технические.

12 Транспортные средства; аппараты, перемещающиеся по земле, воде и воздуху.

13 Огнестрельное оружие; боеприпасы и снаряды; взрывчатые вещества; фейерверки.

14 Благородные металлы и их сплавы, изделия или покрытия из них, не относящиеся к другим классам; ювелирные изделия, бижутерия, драгоценные камни; часы и прочие хронометрические приборы.

15 Музыкальные инструменты.

16 Бумага, картон и изделия из них, не относящиеся к другим классам; печатная продукция; материалы для переплетных работ; фотоснимки; писчебумажные товары; клейкие вещества для

канцелярских и бытовых целей; принадлежности для художников; кисти; пишущие машины и конторские принадлежности (за исключением мебели); учебные материалы и наглядные пособия (за исключением аппаратуры); пластмассовые материалы для упаковки (не относящиеся к другим классам); шрифты; клише типографские.

17 Каучук, резина, гуттаперча, асбест, слюда и изделия из этих материалов, не относящиеся к другим классам; изделия из частично обработанных пластмасс; материалы для конопачения, уплотнения и изоляции; неметаллические гибкие трубы.

18 Кожа, имитация кожи, изделия из них, не относящиеся к другим классам; шкуры животных; дорожные сундуки, чемоданы; зонты от дождя и солнца, трости; хлысты, кнуты, конская сбруя и шорные изделия.

19 Неметаллические строительные материалы; неметаллические жесткие трубы для строительных целей: асфальт, смолы и битум; неметаллические передвижные конструкции и сооружения; неметаллические памятники.

20 Мебель, зеркала, обрамления для картин и т.п.; изделия, не относящиеся к другим классам, из дерева, пробки, камыша, тростника, ивы, рога, кости, слоновой кости, китового уса, панциря черепах, раковин, янтаря, перламутра, морской пенки, из заменителей этих материалов или из пластмасс.

21 Домашняя или кухонная утварь и посуда; расчески и губки; щетки (за исключением кистей); материалы для щеточных изделий; приспособления для чистки и уборки; мочалки металлические; необработанное или частично обработанное стекло (за исключением строительного стекла); изделия из стекла, фарфора и фаянса, не относящиеся к другим классам.

22 Канаты, веревки, бечевки, сети, палатки, навесы, брезент, паруса и мешки, не относящиеся к другим классам; набивочные материалы (за исключением из резиновых и пластических материалов); текстильное волокнистое сырье.

23 Нити текстильные и пряжа.

24 Ткани и текстильные изделия, не относящиеся к другим классам; одеяла, покрывала и скатерти.

25 Одежда, обувь, головные уборы.

26 Кружева и вышитые изделия, тесьма и ленты; пуговицы, кнопки, крючки и блочки, булавки и иглы; искусственные цветы.

27 Ковры, циновки, маты, линолеум и прочие покрытия для полов; стенные обои и обивочные материалы нетекстильные.

28 Игры, игрушки; гимнастические и спортивные товары, не относящиеся к другим классам; елочные украшения.

29 Мясо, рыба, птица и дичь; мясные экстракты; овощи и фрукты консервированные, сушеные и подвергнутые тепловой обработке; желе, варенье, компоты; яйца, молоко и молочные продукты; масла и жиры пищевые.

30 Кофе, чай, какао, сахар, рис, тапиока (маниока), саго, заменители кофе; мука и зерновые продукты, хлебобулочные изделия, кондитерские изделия, мороженое; мед, сироп из патоки; дрожжи, пекарные порошки; соль, горчица; уксус, приправы; пряности; пищевой лед.

31 Сельскохозяйственные, садово-огородные, лесные и зерновые продукты, не относящиеся к другим классам; живые животные; свежие фрукты и овощи; семена, живые растения и цветы; корма для животных; солод.

32 Пиво; минеральные и газированные воды и прочие безалкогольные напитки; фруктовые напитки и фруктовые соки; сиропы и прочие составы для изготовления напитков.

33 Алкогольные напитки (за исключением пива).

34 Табак; курительные принадлежности; спички.

35 Реклама; менеджмент в сфере бизнеса; административная деятельность в сфере бизнеса; офисная служба.

36 Страхование; финансовая деятельность; кредитно-денежные операции; операции с недвижимостью.

37 Строительство; ремонт; установка оборудования.

38 Телекоммуникации.

39 Транспортировка; упаковка и хранение товаров; организация путешествий.

40 Обработка материалов.

41 Воспитание; обеспечение учебного процесса; развлечения; организация спортивных и культурно-просветительных мероприятий.

42 Научные и технологические услуги и относящиеся к ним научные исследования и разработки; услуги по промышленному анализу и научным исследованиям; разработка и усовершенствование технического и программного обеспечения компьютеров.

43 Услуги по обеспечению пищевыми продуктами и напитками; обеспечение временного проживания.

44 Медицинские услуги; ветеринарные услуги; услуги в области гигиены и косметики для людей и животных; услуги в области сельского хозяйства, огородничества и лесоводства.

45 Услуги юридические; службы безопасности

для защиты имущества и индивидуальных лиц; персональные и социальные услуги, оказываемые другими для удовлетворения потребностей индивидуальных лиц.

(111) MGU 18319

(151) 29.05.2009

(181) 18.04.2018

(210) MGU 2008 0636

(220) 18.04.2008

(230) 19.10.2007

(310) 3524/2007

(320) 19.10.2007

(330) IS

(732) Актавис Груп ПТС ехф., IS

(540)

TRETACNIN

(511)

5 Фармацевтик препаратлар ва моддалар.

5 Фармацевтические препараты и вещества.

(111) MGU 18320

(151) 29.05.2009

(181) 30.06.2018

(210) MGU 2008 1118

(220) 30.06.2008

(732) "GIGAL-INFO" mas'uliyati cheklangan jamiyati, UZ

Общество с ограниченной ответственностью "GIGAL-INFO", UZ

(540)

GIGAL

(511)

16 Авторучкалар; альбомлар; альманахлар; атласлар; афишалар, плакатлар; бланклар; блокнотлар; брошюралар; буклетлар; ахборот бюллетенлари; қоғоз ёки картондан вивескалар; рўзномалар; босма нашрлар; график тасвирлар; тақвимлар; қаламлар; автоматик қаламлар; расмлар; каталоглар; китоблар; комикс-китобчалар; хатжилдлар; ўз-ўзидан ёпишиб қоладиган наклеялар; табрик откриткалари; почта откриткалари; хужжатлар учун йиғма жилдлар; вақтли матбуот; кўшиқ тўпламлари; қоғоз дастрўмолчалар; пиво кружкалари учун тагликлар; фото суратлар учун тагликлар; портретлар; босма маҳсулот; проспектлар; график репродукциялар; папье-машедан ҳайкалчалар; эълонлар учун қоғоз ёки картондан табло; дафтарлар; ёзувқоғоз товарлари; дарсликлар; байроқлар (қоғоздан); фотосуратлар; тасбехлар; ёрликлар (газламалиларидан ташқари).

21 Бокаллар; маиший сопол буюмлари; чинни, сопол ёки шишадан бадиий буюмлар; нометалл ақчадонлар; пиво кружкалари; лойдан ишланган идиш-товоқлар; ошхона идиш-товоқлари (пичоқ, вилка ва қошиқлардан ташқари); чинни идиш-товоқлар; фаянс идиш-товоқлар; зиравор-дориворлар учун приборлар; бутилкаларни очиш учун мосламалар; стаканлар; ичимликлар учун стаканлар; чинни, сопол ёки шишадан ҳайкаллар; чинни, сопол ёки шишадан ҳайкалчалар; дастали пиёлалар.

35 Импорт-экспорт бўйича агентликлар; тижорат ахборот бўйича агентликлар; реклама агентликлари; рекламани жойлаштириш учун майдонлар ижараси; ёллаш бўйича бюро; товарларни намойиш этиш; хабарларни ёзиб олиш; бозорни ўрганиш; ишбилармончилик юзасидан ахборот; фойдаланувчиларга тижоратчилик ахбороти ва маслаҳатлар; бизнес соҳасида тадқиқотлар; бизнесни ташкил қилиш ва бошқариш масалалари бўйича маслаҳатлар; бизнесни ташкил қилиш бўйича маслаҳатлар; бизнесни бошқариш бўйича маслаҳатлар; бизнес соҳасида мутахассислар маслаҳатлари; босма нашрлар обзорлари; реклама материалларини янгилаш; рўзномаларга обуна ташкил қилиш (учинчи шахслар учун); товарларни чакана савдо мақсадида барча медиа воситаларида тақдим этиш; товарларни ҳаракатлантириш (учинчи шахслар учун); барча оммавий ахборот воситаларида реклама вақтининг ижараси; реклама материаллари ижараси; реклама матнларини нашр қилиш; радиореклама; реклама материалларини тарқатиш; реклама; компьютер тармоғида интерфаол реклама; почта орқали реклама; компьютер маълумотлар базалари бўйича ахборот йиғиш.

36 Молиявий ахборот; молия масалалари бўйича маслаҳатлар.

37 Таъмирлаш масалалари бўйича ахборот; қурилиш масалалари бўйича ахборот; компьютерларни ўрнатиш, хизмат кўрсатиш ва таъмирлаш.

38 Босма янгиликлар агентликлари; хабарлар электрон тахтаси (телекоммуникацион хизматлар); Интернетда баҳслашув шакллари билан таъминлаш; маълумотлар базаларига киришга рухсатни таъминлаш; электрон почта; радио эшиттириш; телеконференциялар (Интернет).

39 Ҳаракат масалалари бўйича ахборот; ташиш масалалари бўйича ахборот; электрон қурилмаларда маълумотлар ёки хужжатларни сақлаш.

41 Китобларни нашр қилиш; тарбия ва таълим масалалари бўйича ахборот; дам олиш масалалари бўйича ахборот; кўнгиликхушлик масалалари бўйича ахборот; нашрларни макетлаш, реклама-ларникидан ташқари; микрофильмлаш; ўйин билан интерфаол таъминлаш (компьютер тармо-

ги орқали); интерфаол электрон нашрлар билан таъминлаш (юклантирилмайдиганлари билан); видеофильмлар ишлаб чиқариш; кинофильмлар ишлаб чиқариш; стол усти электрон нашр қилиш тизимлари ёрдамида нашр қилиш; китоблар ва вақтли матбуотни интерфаол нашр қилиш; матнли материалларни нашр қилиш (рекламаларни кидан ташқари); кўнгилочар радио эшиттиришлар; янгиликлар хизмати; таълимий-тарбиявий хизматлар; рақамли тасвирни шакллантириш; фотосурат олиш; фоторепортажлар.

45 Ҳавфсизлик масалалари бўйича маслаҳатлар; интеллектуал мулк масалалари бўйича маслаҳатлар; гороскоплар тузиш; юридик хизматлар.

16 Авторучки; альбомы; альманахи; атласы; афиши, плакаты; бланки; блокноты; брошюры; буклеты; бюллетени информационные; вывески бумажные или картонные; газеты; издания печатные; изображения графические; календари; карандаши; карандаши автоматические; картинки; каталоги; книги; книжки-комиксы; конверты; наклейки самоклеящиеся; открытки поздравительные; открытки почтовые; папки для документов; периодика; песенники; платки носовые бумажные; подставки для пивных кружек; подставки для фотографий; портреты; продукция печатная; проспекты; репродукции графические; статуэтки из папье-маше; табло из бумаги или картона для объявлений; тетради; товары писчебумажные; учебники; флаги (бумажные); фотографии; четки; этикетки (за исключением тканевых).

21 Бокалы; изделия бытовые керамические; изделия из фарфора, керамики или стекла художественные; копилки неметаллические; кружки пивные; посуда глиняная; посуда столовая (за исключением ножей, вилок и ложек); посуда фарфоровая; посуда фаянсовая; приборы для специй; приспособления для открывания бутылок; стаканы; стаканы для напитков; статуи из фарфора, керамики или стекла; статуэтки из фарфора, керамики или стекла; чашки.

35 Агентства по импорту-экспорту; агентства по коммерческой информации; агентства рекламные; аренда площадей для размещения рекламы; бюро по найму; демонстрация товаров; запись сообщений; изучение рынка; информация деловая; информация и советы коммерческие потребителям; исследования в области бизнеса; консультации по вопросам организации и управления бизнесом; консультации по организации бизнеса; консультации по управлению бизнесом; консультации профессиональные в области биз-

неса; обзоры печати; обновление рекламных материалов; организация подписки на газеты (для третьих лиц); представление товаров на всех медиасредствах с целью розничной продажи; продвижение товаров (для третьих лиц); прокат рекламного времени во всех средствах массовой информации; прокат рекламных материалов; публикация рекламных текстов; радиореклама; распространение рекламных материалов; реклама; реклама интерактивная в компьютерной сети; реклама почтой; сбор информации по компьютерным базам данных.

36 Информация финансовая; консультации по вопросам финансов.

37 Информация по вопросам ремонта; информация по вопросам строительства; установка, обслуживание и ремонт компьютеров.

38 Агентства печати новостей; доска сообщений электронная (телекоммуникационные службы); обеспечение дискусионными формами в Интернете; обеспечение доступа к базам данных; почта электронная; радиовещание; телеконференции (Интернет).

39 Информация по вопросам движения; информация по вопросам перевозок; хранение данных или документов в электронных устройствах.

41 Издание книг; информация по вопросам воспитания и образования; информация по вопросам отдыха; информация по вопросам развлечений; макетирование публикаций, за исключением рекламных; микрофильмирование; обеспечение интерактивное игрой (через компьютерную сеть); обеспечение интерактивными электронными публикациями (не загружаемыми); производство видеофильмов; производство кинофильмов; публикации с помощью настольных электронных издательских систем; публикация интерактивная книг и периодики; публикация текстовых материалов (за исключением рекламных); радиопередачи развлекательные; служба новостей; услуги образовательно-воспитательные; формирование цифрового изображения; фотографирование; фоторепортажи.

45 Консультации по вопросам безопасности; консультации по вопросам интеллектуальной собственности; составление гороскопов; услуги юридические.

(111) MGU 18321

(151) 29.05.2009

(210) MGU 2008 1836

(732) "UZCARLSBERG"

(181) 26.11.2018

(220) 26.11.2008

масъулияти чекланган жамият шаклидаги кўшма корхонаси, UZ

Совместное предприятие в форме общества с ограниченной ответственностью "UZCARLSBERG", UZ

(540)

Рангли иловага қаранг.

Смотри цветное приложение.

(591) Жигар ранг.

Коричневый.

(511)

32 Пиво.

32 Пиво.

(111) MGU 18322

(151) 29.05.2009

(181) 11.07.2018

(210) MGU 2008 1179

(220) 11.07.2008

(732) Самсунг Электроникс Ко., Лтд., KR

(540)

SAMSUNG OMNIA

(511)

9 Мобиль телефонлар; мобиль телефонлар учун электрон ўйинларнинг дастурий таъминоти; бутун жаҳон компьютер тармоғи ва симсиз қурилмалар орқали юклантириладиган қўнғироклар учун оҳанглар, график ва мусиқий файллар; наушниклар, бош телефонлар; электр аккумуляторлар учун зарядлаш қурилмалари; электрли аккумулятор батареялари; компьютерлар; компьютерлар учун принтерлар; компьютерлар учун мониторлар; шахсий ахборот қурилмалари; яримўтказгичлар; телевизорлар; ёзиб олувчи видеокамералар; рақамли камералар; рақамли телевизион приставкалар; оптик кабеллар; телефонлар; DVD-плейерлар; MP3-плейерлар; компьютер тармоқлари учун концентраторлар, переключателлар ва маршрутизаторлар.

9 Мобильные телефоны; программное обеспечение электронных игр для мобильных телефонов; мелодии для звонков, графические и музыкальные файлы, загружаемые через всемирную компьютерную сеть и беспроводные устройства; наушники, головные телефоны; зарядные устройства для электрических аккумуляторов; электрические аккумуляторные батареи; компьютеры; принтеры для компьютеров; мониторы для компьютеров; персональные информационные уст-

ройства; полупроводники; телевизоры; записывающие видеокамеры; цифровые камеры; цифровые телевизионные приставки; оптические кабели; телефоны; DVD-плейеры; MP3-плейеры; концентраторы, переключатели и маршрутизаторы для компьютерных сетей.

(111) MGU 18323

(151) 29.05.2009

(181) 25.04.2018

(210) MGU 2008 0697

(220) 25.04.2008

(732) ЭрСиЭн ТЕЛЕВИЗЬОН С.А., СО

(540)

Рангли иловага қаранг.

Смотри цветное приложение.

(526) TELE.

(591) Ҳаво ранг, яшил, қора, оқ.

Голубой, зеленый, черный, белый.

(511)

38 Телекоммуникациялар.

41 Тарбия; ўқув жараёнини таъминлаш; қўнғилхушликлар; спорт ва маданий-оқартув тадбирлари ташкиллаштириш.

38 Телекоммуникации.

41 Воспитание; обеспечение учебного процесса; развлечения; организация спортивных и культурно-просветительных мероприятий.

(111) MGU 18324

(151) 29.05.2009

(181) 25.04.2018

(210) MGU 2008 0698

(220) 25.04.2008

(732) ЭрСиЭн ТЕЛЕВИЗЬОН С.А., СО

(540)

NUESTRA TELE

(526) TELE.

(511)

38 Телекоммуникациялар.

41 Тарбия; ўқув жараёнини таъминлаш; қўнғилхушликлар; спорт ва маданий-оқартув тадбирлари ташкиллаштириш.

38 Телекоммуникации.

41 Воспитание; обеспечение учебного процесса; развлечения; организация спортивных и культурно-просветительных мероприятий.

(111) MGU 18325
 (151) 29.05.2009 (181) 21.08.2018
 (210) MGU 2008 1462 (220) 21.08.2008
 (732) Рахматуллаев Максуд Тошпулатович, UZ
 (540)

ХАШТАК

(511)
 29 Иссиқлик ишлови берилган мевалар.

29 Фрукты, подвергнутые тепловой обработке.

(111) MGU 18326
 (151) 29.05.2009 (181) 11.07.2018
 (210) MGU 2008 1177 (220) 11.07.2008
 (732) Дедловский Евгений Викторович, UZ
 (540)

Рангли иловага қаранг.
 Смотри цветное приложение.

(591) Қора, кўк.
 Черный, синий.
 (511)
 37 Тиқувчилик маҳсулотларини тикиш, таъмир-
 лаш.

37 Пошив, ремонт швейных изделий.

(111) MGU 18327
 (151) 29.05.2009 (181) 06.11.2018
 (210) MGU 2008 1731 (220) 06.11.2008
 (732) Юнусходжаев Азаматходжа Ахматходжа-
 евич, UZ
 (540)

ПИРАТАМ

PIRATAM

(511)
 5 Фармацевтик препаратлар.

5 Фармацевтические препараты.

(111) MGU 18328
 (151) 29.05.2009 (181) 07.11.2018
 (210) MGU 2008 1744 (220) 07.11.2008

(732) Масъулияти чекланган жамият шаклидаги
 "VIKIM CHEMICAL" Ўзбекистон-Канада-
 Эрон кўшма корхонаси, UZ
 Совместное Узбекско-Канадско-Иранское пред-
 приятие "VIKIM CHEMICAL" в форме обще-
 ства с ограниченной ответственностью, UZ
 (540)

МЕДВЕДЬ

(511)
 1 Саноат мақсадлари учун ёпишқоқ моддалар,
 саноат елимлари.

1 Клеящие вещества для промышленных целей,
 клеи промышленные.

(111) MGU 18329
 (151) 29.05.2009 (181) 24.10.2018
 (210) MGU 2008 1670 (220) 24.10.2008
 (732) Mas'uliyati cheklangan jamiyat shaklidagi
 "NAVRUZ INTERNATIONAL CORP" O'zbe-
 kiston-Amerika qo'shma korxonasi, UZ
 Узбекско-Американское совместное предприя-
 тие "NAVRUZ INTERNATIONAL CORP" в фор-
 ме общества с ограниченной ответственностью,
 UZ
 (540)

MONTELLA

(511)
 32 Пиво; минерал ва газланган сувлар ҳамда
 бошқа алкоғолсиз ичимликлар; мевали ичимлик-
 лар ва мева шарбатлари; сироплар ва ичимлик-
 лар тайёрлаш учун бошқа таркиблар.

32 Пиво; минеральные и газированные воды и
 прочие безалкогольные напитки; фруктовые на-
 питки и фруктовые соки; сиропы и прочие соста-
 вы для изготовления напитков.

(111) MGU 18330
 (151) 29.05.2009 (181) 24.10.2018
 (210) MGU 2008 1671 (220) 24.10.2008
 (732) Mas'uliyati cheklangan jamiyat shaklidagi
 "NAVRUZ INTERNATIONAL CORP" O'zbe-
 kiston-Amerika qo'shma korxonasi, UZ
 Узбекско-Американское совместное предприя-
 тие "NAVRUZ INTERNATIONAL CORP" в фор-
 ме общества с ограниченной ответственностью,
 UZ

(540)

Рангли иловага қаранг.
Смотри цветное приложение.

(526) SHAMPOO.

(591) Бинафша ранг, сиёҳ ранг, кора.
Фиолетовый, сиреневый, черный.

(511)

3 Шампунлар.

3 Шампуни.

(111) MGU 18331**(151)** 29.05.2009 **(181)** 23.06.2018**(210)** MGU 2008 1046 **(220)** 23.06.2008**(732)** Юнусходжаев Азаматходжа Ахматходжаевич, UZ**(540)****ВЕРМИН****VERMIN****(511)**

5 Фармацевтик препаратлар.

5 Фармацевтические препараты.

(111) MGU 18332**(151)** 29.05.2009 **(181)** 07.11.2018**(210)** MGU 2008 1742 **(220)** 07.11.2008**(732)** Масъулияти чекланган жамият шаклидаги "VIAKIM CHEMICAL" Ўзбекистон-Канада-Эрон кўшма корхонаси, UZ

Совместное Узбекско-Канадско-Иранское предприятие "VIAKIM CHEMICAL" в форме общества с ограниченной ответственностью, UZ

(540)**TIMUR****(511)**

1 Саноат мақсадлари учун ёпишқоқ моддалар, саноат елимлари.

1 Клеящие вещества для промышленных целей, клеи промышленные.

(111) MGU 18333**(151)** 29.05.2009 **(181)** 02.05.2018**(210)** MGU 2008 0735 **(220)** 02.05.2008**(732)** "TAHIR-FORTUNA-TRADE" mas'uliyati cheklangan jamiyati, UZ

Общество с ограниченной ответственностью "TAHIR-FORTUNA-TRADE", UZ

(540)**MIGCOFFEE****(511)**

30 Қахва; сут-қахвали ичимликлар; қахвали ичимликлар.

30 Кофе; напитки кофейно-молочные; напитки кофейные.

(111) MGU 18334**(151)** 02.06.2009 **(181)** 13.11.2018**(210)** MGU 2008 1767 **(220)** 13.11.2008**(732)** "COMPLEKT DIAMOND GREEN" масъулияти чекланган жамияти, UZ

Общество с ограниченной ответственностью "COMPLEKT DIAMOND GREEN", UZ

(540)**БАРЬЕР****(511)**

2 Полимер композицияли шовқинга қарши мастика.

2 Антишумовая мастика полимерно-композиционная.

(111) MGU 18335**(151)** 02.06.2009 **(181)** 13.11.2018**(210)** MGU 2008 1768 **(220)** 13.11.2008**(732)** "COMPLEKT DIAMOND GREEN" масъулияти чекланган жамияти, UZ

Общество с ограниченной ответственностью "COMPLEKT DIAMOND GREEN", UZ

(540)**DIUR - EXTRA**

(526) EXTRA.**(511)**

2 ОЭМ-3 эмаллар қотирғичи.

2 Отвердитель эмалей ОЭМ-3

(111) MGU 18336**(151) 02.06.2009****(181) 13.11.2018****(210) MGU 2008 1769****(220) 13.11.2008****(732) "COMPLEKT DIAMOND GREEN"** масъулияти чекланган жамияти, UZ

Общество с ограниченной ответственностью "COMPLEKT DIAMOND GREEN", UZ

(540)**МОВИЛЬ****(511)**

2 Автоконсервант.

2 Автоконсервант.

(111) MGU 18337**(151) 02.06.2009****(181) 10.09.2018****(210) MGU 2008 1529****(220) 10.09.2008****(732) "SHO'RTAN GAZ KIMYO MAJMUASI"** unitar sho`ba korxonasi, UZ

Унитарное дочернее предприятие "ШУРТАНСКИЙ ГАЗО-ХИМИЧЕСКИЙ КОМПЛЕКС", UZ

(540)

Рангли иловага қаранг.

Смотри цветное приложение.

(591) Тўқ кулранг, оч кулранг, оқ, тўқ кўк, кўк, ҳаво ранг.

Темно-серый, светло-серый, белый, темно-синий, синий, голубой.

(511)

1 Саноат ва илмий мақсадларда қўллаш учун кимёвий маҳсулотлар, ишлов берилмаган пластик материаллар.

16 Упаковка учун пластмасса материаллар, пластмасса тагликлар, пластик қоплар, халталар.

17 Полиэтилен қувурлар.

19 Қурувчилик мақсадлари учун нометал қаттик қувурлар.

39 Товарларни транспортировка қилиш, упаковка қилиш ва сақлаш.

42 Илмий ва технологик тадқиқотлар ва ишланмалар.

1 Химические продукты, предназначенные для использования в промышленных и научных целях, необработанные пластические материалы.

16 Пластмассовые материалы для упаковки, пластмассовые поддоны, пластиковые мешки, пакеты.

17 Трубы полиэтиленовые.

19 Неметаллические жёсткие трубы для строительных целей.

39 Транспортировка, упаковка и хранение товаров.

42 Научные и технологические исследования и разработки.

(111) MGU 18338**(151) 02.06.2009****(181) 11.04.2018****(210) MGU 2008 0561****(220) 11.04.2008****(732) Абдусаматов Азимжон Турсунбаевич, UZ****(540)****А М В****(511)**

19 Нометал қурувчилик материаллари; қурилиш ишлари учун нометал қаттик қувурлар; асфальт, қатронлар ва битум; нометал қўчма конструкциялар ва иншоотлар; нометал ҳайкаллар.

37 Қурилиш; таъмирлаш; усқуналарни ўрнатиш.

19 Неметаллические строительные материалы; неметаллические жесткие трубы для строительных целей; асфальт, смолы и битум; неметаллические передвижные конструкции и сооружения; неметаллические памятники.

37 Строительство; ремонт; установка оборудования.

(111) MGU 18339**(151) 02.06.2009****(181) 29.08.2018****(210) MGU 2008 1490****(220) 29.08.2008****(732) Иминжанов Илхом Шарифжанович, UZ****(540)**

(511)

25 Кийимлар (эркаклар устки кийими; костюмлар, шимлар, пальто; аёллар устки кийими; костюмлар ва пальто; эркаклар ва болалар кўйлаги; аёллар кўйлаги).

25 Одежда (верхняя мужская одежда; костюмы, брюки, пальто; верхняя женская одежда; костюмы и пальто; сорочки мужские и детские; платье женское).

(111) MGU 18340

(151) 02.06.2009 **(181)** 29.08.2018

(210) MGU 2008 1491 **(220)** 29.08.2008

(732) "IFTIHOR KIYIM SANOAT" mas'uliyati cheklangan jamiyati, UZ

Общество с ограниченной ответственностью "IFTIHOR KIYIM SANOAT", UZ

(540)

Рангли иловага қаранг.

Смотри цветное приложение.

(526) I.K.S.

(591) Оқ, хаво ранг, тўқ кўк, кул ранг, сарик тилла ранг.

Белый, голубой, темно-синий, серый, золотисто-желтый.

(511)

25 Кийимлар (эркаклар устки кийими; костюмлар, шимлар, пальто; аёллар устки кийими; костюмлар ва пальто; эркаклар ва болалар кўйлаги; аёллар кўйлаги).

25 Одежда (верхняя мужская одежда; костюмы, брюки, пальто; верхняя женская одежда; костюмы и пальто; сорочки мужские и детские; платье женское).

(111) MGU 18341

(151) 02.06.2009 **(181)** 12.05.2018

(210) MGU 2008 0766 **(220)** 12.05.2008

(732) "QAMXAR" mas'uliyati cheklangan jamiyati, UZ

Общество с ограниченной ответственностью "QAMXAR", UZ

(540)

Рангли иловага қаранг.

Смотри цветное приложение.

(526) "КАМХАР" дан бўлак барча сўзлар, ҳарфлар, рақамлар.

Все слова, буквы, цифры кроме "КАМХАР".

(591) Яшил, қизил, қора, оқ, олтин ранг.

Зеленый, красный, черный, белый, золотистый.

(511)

33 Алкогол ичимликлар.

33 Алкогольные напитки.

(111) MGU 18342

(151) 02.06.2009 **(181)** 14.11.2018

(210) MGU 2008 1780 **(220)** 14.11.2008

(732) "FORTUNA TRANS UNIVERSAL" mas'uliyati cheklangan jamiyati, UZ

Общество с ограниченной ответственностью "FORTUNA TRANS UNIVERSAL", UZ

(540)



(526) TAXI.

(511)

39 Транспорт хизматлари.

39 Транспортные услуги.

(111) MGU 18343

(151) 02.06.2009 **(181)** 19.05.2018

(210) MGU 2008 0810 **(220)** 19.05.2008

(732) Mas'uliyati cheklangan jamiyat shaklidagi "ELEKTRON TO'LOVLAR TIZIMLARI" xorijiy ishlab chiqarish korxonasi, UZ

Общество с ограниченной ответственностью Иностранное производственное предприятие "СИСТЕМЫ ЭЛЕКТРОННЫХ ПЛАТЕЖЕЙ", UZ

(540)

Рангли иловага қаранг.

Смотри цветное приложение.

(526) SUPERKACCA, Системы Электронных Платежей.

(591) Оқ, қора, кул ранг, оч кўк ранг, кўк.

Белый, черный, серый, светло-синий, синий.

(511)

36 Молиявий фаолият; пул-кредит операциялари; кўчмас мулк операциялари; электрон ҳисоблашлар тизимида пулларни ўтказиш.

36 Финансовая деятельность; кредитно-денежные операции; операции с недвижимостью; перевод денежных средств в системе электронных расчетов.

(111) MGU 18344**(151)** 02.06.2009**(181)** 19.05.2018**(210)** MGU 2008 0811**(220)** 19.05.2008

(732) Mas'uliyati cheklangan jamiyat shaklidagi "ELEKTRON TO'LOVLAR TIZIMLARI" xorijiy ishlab chiqarish korxonasi, UZ

Общество с ограниченной ответственностью Иностранное производственное предприятие "СИСТЕМЫ ЭЛЕКТРОННЫХ ПЛАТЕЖЕЙ", UZ

(540)

(526) SUPERKACCA, Системы Электронных Платежей.

(511)

36 Суғурта; молиявий фаолият; пул-кредит операциялари; кўчмас мулк билан боғлиқ операциялар; электрон ҳисоблашлар тизимида пулларни ўтказиш.

36 Страхование; финансовая деятельность; кредитно-денежные операции; операции с недвижимостью; перевод денежных средств в системе электронных расчетов.

(111) MGU 18345**(151)** 05.06.2009**(181)** 05.08.2018**(210)** MGU 2008 1325**(220)** 05.08.2008**(732)** Роланд ДГ Корпорейшн, JP**(540)****(511)**

2 Бўёк билан тўлдирилган оқимли картрижлар; оқимли принтерлар учун қайта зарядланадиган тўпламлар; типография бўёғи; оқимли принтерлар учун бўёқлар; қоғоз учун фойдаланиладиган бўёқлар ва локлар; типография бўёғини ишлаб чиқаришда фойдаланиш учун бўёқ моддалари; хужжатлардан нусха кўчириш учун бўёқ моддалари ва тонер; пигментлар ва рангли пигментлар; бадий-декоратив мақсадлар ва босиб чиқариш учун фольга ва нометалл упа; бадий-декоратив мақсадлар ва босиб чиқариш учун асл металллардан ҳам фольга, ҳам упа.

7 Кесиш-қирқиш машиналари, бурғилаш перфораторлари, майдалаш ва толқон қилиш учун машиналар ҳамда ўйма нақш солиш учун маиший ва тижорат мақсадларида фойдаланиш учун машиналар, яна шунингдек уларнинг таркибий қисмлари сифатида сотиладиган компьютерлаштирилган рақамли универсал контроллерлар; кесиш-қирқиш, бурғилаш ва майдалаш учун механик узатмали компьютерлаштирилган машиналар; ўйма нақш солиш учун машиналар; уч ўлчамли моделлаштириш учун машиналар; ва юқорида санаб ўтилган товарлар учун эҳтиёт қисмлар ҳамда ашёлар.

9 Компьютерлар билан бошқариладиган приборлар, айнан эса, дисплейлар, принтерлар ва х`у плоттерлар; плоттер-принтерлар; белгилар ҳосил қилиш учун кесиш-қирқиш плоттерлари; курама оқимли принтер ва каттер (кесувчи-қирқувчи асбоб); курама термографик принтер ва каттер; компьютерлар учун принтерлар; х`у плоттерлар; уч ўлчамли сканерлар; кесиш-қирқиш машиналари, бурғилаш перфораторлари, майдалаш учун машиналар ва ўйиб нақш солиш учун машиналар, кесиш-қирқиш, бурғилаш, майдалаш ҳамда ўйиб нақш солиш учун механик узатмали компьютерлаштирилган машиналар, уч ўлчамли моделлаштириш учун машиналар, плоттер-принтерлар; белгилар ҳосил қилиш учун кесиш-қирқиш плоттерлари, босиб чиқариш ва кесиш-қирқиш машиналари, компьютерлар учун принтерлар, х`у плоттерлар, уч ўлчамли сканерларни назорат қилиш учун компьютер дастурлари; ва юқорида санаб ўтилган товарлар учун эҳтиёт қисмлари ҳамда ашёлар.

2 Струйные картриджи, заполненные краской; перезаряжаемые наборы для струйного принтера, первоначально содержащие типографскую краску; типографская краска; краски для струйного принтера; краски и лаки, используемые для бумаги; красители для использования в производстве типографской краски; красители и тонер

для копирования документов; пигменты и цветные пигменты; фольга и пудра неметаллическая для художественно-декоративных целей и печати; фольга и пудра из драгоценных металлов для художественно-декоративных целей и печати.

7 Машины резальные, перфораторы бурильные, машины для измельчения и размалывания и машины для гравирования бытовые и для использования в коммерческих целях, а также универсальные компьютеризованные цифровые контроллеры, продаваемые как их составляющая часть; компьютеризованные машины с механическим приводом для резки, бурения и измельчения; машины для гравирования; машины для трехмерного моделирования; запасные части и принадлежности для вышеперечисленных товаров.

9 Приборы, управляемые компьютерами, а именно дисплеи, принтеры и х`у плоттеры; плоттер-принтеры; режущие плоттеры для получения знаков; комбинированный струйный принтер и каттер (режущий инструмент); комбинированный термографический принтер и каттер; принтеры для компьютеров; х`у плоттеры; трехмерные сканеры; компьютерные программы для контроля машин резальных, перфораторов бурильных, машин для измельчения и машин для гравирования, компьютеризованных машин с механическим приводом для резки, бурения, измельчения и гравирования, машин для трехмерного моделирования, плоттер-принтеров, режущих плоттеров для получения знаков, печатных и режущих машин, принтеров для компьютеров, х`у плоттеров и трехмерных сканеров; запасные части и принадлежности для вышеперечисленных товаров.

(111) MGU 18346
(151) 05.06.2009 **(181)** 10.07.2018
(210) MGU 2008 1176 **(220)** 10.07.2008
(732) Данхилл Тобакко оф Лондон Лимитед, GB
(540)

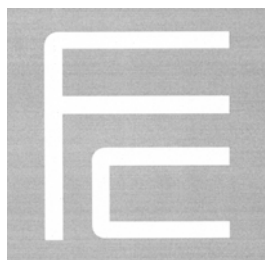

(511)
 34 Сигаретлар; тамаки; тамаки маҳсулотлари; ёндиргичлар; гугуртлар; чекув анжомлари.

34 Сигареты; табак; табачная продукция; зажигалки; спички; курительные принадлежности.

(111) MGU 18347
(151) 05.06.2009 **(181)** 18.07.2018
(210) MGU 2008 1213 **(220)** 18.07.2008
(732) Бритиш Америкен Тобакко (Брэндс) Инк., US
(540)

Рангли иловага қаранг.
 Смотри цветное приложение.

(591) Оқ, қизил, тўқ қизил.
 Белый, красный, бордовый.
(511)
 34 Сигаретлар; тамаки; тамаки маҳсулотлари; ёндиргичлар; гугуртлар; чекув анжомлари; сигаретлар учун фильтрлар.

34 Сигареты; табак; табачные изделия; зажигалки; спички; курительные принадлежности; фильтры для сигарет.

(111) MGU 18348
(151) 05.06.2009 **(181)** 15.07.2018
(210) MGU 2008 1193 **(220)** 15.07.2008
(732) "Викрма Импекс (П) Лтд" ("Vikrma Impex (P) Ltd") биродарлик чекланган жамияти, KZ Товарищество с ограниченной ответственностью "Викрма Импекс (П) Лтд" ("Vikrma Impex (P) Ltd"), KZ
(540)

Рангли иловага қаранг.
 Смотри цветное приложение.

(526) "МЕРИ"дан бўлак барча сўзли ва харфли белгилар.
 Все словесные и буквенные обозначения, кроме "МЕРИ".
(591) Сарик, яшил, оқ, қора, қизил.
 Желтый, зеленый, белый, черный, красный.
(511)
 30 Чой.

30 Чай.

(111) MGU 18349
(151) 05.06.2009 **(181)** 15.07.2018
(210) MGU 2008 1194 **(220)** 15.07.2008

(732) "Викрма Импекс (П) Лтд" ("Vikrma Imprex (P) Ltd") биродарлик чекланган жамияти, KZ
Товарищество с ограниченной ответственностью "Викрма Импекс (П) Лтд" ("Vikrma Imprex (P) Ltd"), KZ
(540)

Рангли иловага қаранг.
Смотри цветное приложение.

(526) "Royal Cup"дан бўлак барча сўзли ва ҳарфли белгилар.

Все словесные и буквенные обозначения, кроме "Royal Cup".

(591) Сарик, яшил, ок, кора, қизил, пушти, кўк. Желтый, зеленый, белый, черный, красный, розовый, синий.

(511)
30 Чой.

30 Чай.

(111) MGU 18350
(151) 05.06.2009 **(181)** 30.09.2018
(210) MGU 2008 1585 **(220)** 30.09.2008
(732) ДЖЕНКЕР ЛИМИТЕД, СУ
(540)

Рангли иловага қаранг.
Смотри цветное приложение.

(591) Кўк, сарик, қизил, ок. Синий, желтый, красный, белый.
(511)

6 Оддий металллар ва уларнинг қотишмалари; металл қурилиш материаллари; кўчма металл конструкциялар ва иншоотлар; рельс йўллари учун металл материаллари; металл трослар ва сим (ноэлектр); майда металл ва кулф буюмлари; металл қувурлар; сейфлар; бошқа синфларга мансуб бўлмаган оддий металллардан буюмлар; рудалар.

11 Ёритиш, иситиш, буғ олиш, озиқ-овқат маҳсулотларига иссиқлик ишлови бериш учун, совутиш, қуритиш, вентиляция учун, сув тақсимловчи ва санитар-техник қурилмалар.

35 Реклама; бизнес соҳасида менежмент; бизнес соҳасида маъмурий фаолият; офис хизмати.

6 Обычные металлы и их сплавы; металлические строительные материалы; передвижные металлические конструкции и сооружения; металлические материалы для рельсовых путей; метал-

лические тросы и проволока (не электрические); скобяные и замочные изделия; металлические трубы; сейфы; изделия из обычных металлов, не относящиеся к другим классам; руды.

11 Устройства для освещения, нагрева, получения пара, тепловой обработки пищевых продуктов, для охлаждения, сушки, вентиляции, водораспределительные и санитарно-технические.

35 Реклама; менеджмент в сфере бизнеса; административная деятельность в сфере бизнеса; офисная служба.

(111) MGU 18351

(151) 05.06.2009

(181) 10.10.2018

(210) MGU 2008 1630

(220) 10.10.2008

(732) ПиПиДжи ИНДАСТРИЗ ОГАЙО, ИНК., US

(540)



(511)

1 Саноатда фойдаланиш учун мўлжалланган химикатлар ва кимёвий маҳсулотлар, айнан эса, антистатик воситалар; ички ёнув двигателлари ёқилғиси учун антидетонаторлар; антифризлар; газ тозалаш учун моддалар; сувни юмшатиш учун моддалар; елимловчи табиий моддалар; сирт актив моддалар (САМ); дистилланган сув; денгиз суви (саноат мақсадлари учун); аккумуляторларни қайта зарядлаш учун нордонлаштирилган сув; оғир сув; газ юткичлар (кимёвий фалол моддалар); детергентлар; бензин учун тозаловчи қўшимчалар; бурғилаш эритмалари учун кимёвий қўшимчалар; мойлар учун кимёвий қўшимчалар; мотор ёқилғиси учун кимёвий қўшимчалар; гидравлика тизимлари учун суюқликлар; электр аккумуляторларини десульфатлаш учун суюқликлар; тормоз суюқликлари; саноат мақсадлари учун магнит суюқлиги; йўналтирувчи ишчи суюқлик; трансмиссион суюқлик; ойна замазкалари; кремнезем, кремний; елимлар; казеин; карбидлар; каустиклар; еришқорий металллар; оксидловчи моддалар (мотор ёқилғиси учун кимёвий қўшимчалар); двигателлардаги суюқликнинг қайнаб кетишига тўсқинлик қилувчи таркиблар учун препаратлар; автомобилларнинг ёқилғиси, мотор ёқилғисига присадка; двигателлардаги қасмоқларни йўқ қилиш учун кимёвий препаратлар; ёқилғидан тежаб фойдаланишни таъминловчи препаратлар; кўчма ва учиш воситаларини муз қошлаб қолишдан ҳимоялаш учун

препаратлар; автомобилларнинг совитиш тизимлари учун сизиб оқиб чиқишдан сақловчи, герметизацияловчи зичлаш материаллари; ишлов берилмаган акрил қатронлар; оптик-пластик саноати учун линзалар, кўзойнақлар ва гардишлар ишлаб чиқариш учун қатронлар; ишлов берилмаган сунъий қатронлар; ишлов берилмаган синтетик қатронлар; ишлов берилмаган эпоксид қатронлар; кальцийланган сода; каустик сода; ўт ўчириш мосламалари учун таркиблар; транспорт воситаларининг двигателларини совитиш учун таркиблар; шина камераларини таъмирлаш учун таркиблар; шиналарни таъмирлаш учун таркиблар; нордончидамли кимёвий таркиблар; оловбардош таркиблар; ўтдан ҳимояловчи таркиблар; химикатлар; саноатда фойдаланиш учун ишлов бериш, оқава сувларни тозалаш учун химикатлар ва кимёвий маҳсулотлар; сузиш бассейналари учун хлор асосидаги химикатлар ва кимёвий маҳсулотлар; целлюлоза ва қоғоз ишлаб чиқариш учун химикатлар; турли саноат ва технологик фойдаланиш учун сульфат ва фосген билан ҳосил қилинган кимёвий маҳсулотлар (фосген химикатлари); сувни тозалаш учун химикатлар; мойларни тозалаш учун химикатлар; радиаторларни тозалаш учун химикатлар; хлоратлар; хлоргидратлар.

2 Бўёқлар, алиф мойлари, локлар; бўёвчи моддалар, бўёқ моддаларининг тўлиқ қатори; декоратив тўшамалар, уйлар, саноат, ишлаб чиқариш ва бошқа бинолар учун ҳимояловчи ва декоратив пардозлар; ишлов берилмаган табиий қатронлар; тезоблар; бадий-декоратив мақсадлар ҳамда бадий босма учун фойдаланиладиган тахтали ва кукунсимон металллар; аннато (ёғоч бўёқ моддаларининг экстрактлари); аурамин; канада бальзами; белилалар (бўёқлар, бўёқ моддалари); кўрғошин белилалари; глазулар (қопламалар); кўрғошин глети; грунтвоқалар; рассомчилик учун гуммигут; титан диоксиди (пигмент); индиго (бўёқ моддаси); камеди-қатронлар; канифоль; карамель (озик-овқат бўёқ моддаси); ёғочни сақлаш учун карбонил; кошенил кармини; копал (ўсимлик қатрони); ализарин бўёқ моддалари; анилин бўёқ моддалари; фотонусха кўчириш аппаратлари ва принтерларининг картрижлари учун бўёқ моддалари (тонерлар); чарм учун бўёқ моддалари; ликёрлар учун бўёқ моддалари; ичимликлар учун бўёқ моддалари; пойабзал учун бўёқ моддалари; пиво учун бўёқ моддалари; сариеғ учун бўёқ моддалари; теричалар учун бўёқ моддалари; ёғоч учун бўёқ моддалари; солоддан тайёрланган бўёқ моддалари; кобальт оксиди асосидаги бўёқ моддалари; озиқ-овқат бўёқ моддалари; бўёқ моддалари; нусха кўчириш аппаратлари ва машиналари учун бўёқлар (то-

нерлар); алюминь бўёқлари; асбест бўёқлари; бактерицид бўёқлари; тахта-ёғоч учун бўёқлар; сопол буюмлар учун бўёқлар; хайвонларга тамға босиш учун бўёқлар; елим бўёқлар; оловбардош бўёқлар; ифлосланишга қарши бўёқлар; кўк бўёқлар (бўёвчи моддалар ёки бўёқлар); типография бўёқлари; клишелаш учун типография бўёқлари; эмаль бўёқлар; бўёқлар; тахта-ёғочни сақлаш учун креозот; куркума (бўёқ модда); қора лок (асфальтники); битум локлари; бронзалаш учун локлар; копал локлари; локлар; коррозияга қарши тасмалар; сопол буюмлар учун олтин люстр; сопол буюмлар учун платина люстри; сопол буюмлар учун кумуш люстр; коррозияга қарши мойлар; тахта-ёғоч учун ҳимоя мойлари; мастиклар (табиий қатронлар); оҳак сути; бўёқлар учун тўлдиргичлар; рух оксидлари (пигмент); кумуш паста; типография пасталари; пигментлар; зарҳал; қопламалар (бўёқлар); гудронланган картон учун қопламалар (бўёқлар); тахта-ёғоч учун қопламалар (бўёқлар); транспорт воситаларининг ромлари, шассиси учун грунтли ҳимоя қопламалари; политуралар; бадий-декоратив мақсадлар учун алюминь кукунлари; бронзалаш учун кукунлар; кумушлаш учун кукунлар; бадий-декоратив мақсадлар ва босиб чиқариш учун металл кукунлар; бўёқлар учун агглютинлаштирувчи препаратлар; коррозияга қарши препаратлар; металллар учун ҳимоя препаратлари; тахта-ёғоч учун тезоблар; чарм учун тезоблар; бўёқлар учун суюлтиргичлар; локлар учун суюлтиргичлар; оқлаш учун эритмалар; қорақуя (бўёқ модда); газ қорақуяси (пигмент); лампа қорақуяси (пигмент); сандарак; сиена (бўёқ); сиккативлар (бўёқларни қуритиш учун катализаторлар); коррозияга қарши консистент суртма мойлари; ишлов берилмаган табиий қатронлар; карамеллаштирилган солод (озик-овқат бўёқ моддаси); ички пардоз ишлари учун таркиблар; металлларнинг хира тортишини олдини олиш учун таркиблар; занглашнинг олдини олиш учун таркиблар; тахта-ёғочни сақлаш учун воситалар; локлар учун сумах; кўрғошин суриги; терпентин (бўёқлар учун суюлтиргич); фиксаторлар (локлар); акварель бўёқлари учун фиксаторлар; бадий-декоратив мақсадлар ва босиб чиқариш учун металл фольга; кумуш фольга (тахтали); фустин (бўёқ модда); қора бўёқ (бўёвчи моддалар ёки бўёқлар); шафран (бўёқ модда); шеллак; тахта-ёғочдан бўёвчи экстрактлар; эмаллар (локлар); кумуш эмульсиялари (пигментлар).

3 Тозалаш, сайқаллаш, ёғсизлантириш ва абразив ишлов бериш учун препаратлар; саноат, техника ва маиший фойдаланиш учун тозаловчи эритувчилар; абразивлар; қасмоққа қарши маиший мосламалар; маиший антистатиклар; йи-

ғиштириш ва чангни йўқ қилиш учун босим ос-тидаги ҳаволи баллонлар; сайқаллаш учун қай-роқтошлар; абразив қоғоз; қумқоғоз; сайқалқо-ғоз; бельё учун мум; пол учун мум; пол учун сирғаниб кетишдан сақловчи мум; мебель ва полларни сайқаллаш учун мумлар; этик ёки пой-абзал мумлари; гелиотропин; гераниол; пол учун сирғаниб кетишдан сақловчи суюқликлар; ойна-ларни тозалаш учун суюқликлар, шу жумладан олд ойналарни; тозалаш учун вулқон кули; сил-ликлаш тошлари; кремний карбиди (абразив ма-териал); металл карбидлари (абразивли, матери-аллар); сайқаллаш учун кизельгур; сунъий кип-рикларни бириктириш учун елимлар; кир ювиш учун совун дарахти пўстлоғи; корунд (абразив); крокус (абразив материал); тозалаш учун бўр; қумқоғоз; сайқаллаш учун пасталар; кўпиктош; абразив полотно; шиша абразивли қумқоғоз по-лотноси; бельёни ивитиш препаратлар; асбоб-ларни ўткирлаш учун препаратлар; газламаларга жило бериш учун препаратлар (бир оз крахмал-лаш учун); сайқаллаш ёки жилва бериш учун препаратлар; бельёга жилва бериш учун препа-ратлар; кир ювишда бельёни юмшатиш учун препаратлар; кир ювиш учун препаратлар; қурук тозалаш учун препаратлар; бўёқларни йўқотиш учун препаратлар; локларни йўқотиш учун пре-паратлар; паркет мумини йўқотиш учун препа-ратлар; зангни йўқотиш учун препаратлар; тоза-лаш учун препаратлар; гулқоғозларни тозалаш учун препаратлар; оқава қувурларини тозалаш учун препаратлар; кир ювишда бўёқларни жон-лантириш учун майший кимёвий препаратлар; олмос чанги (абразив); тозалаш учун эритмалар; сафрол; ёғсизлантириш учун скипидар; оқарти-риш учун сода; кир ювиш, тозалаш учун сода; новшадил спирти (ювиш, тозалаш воситаси); доғларни йўқотиш учун воситалар; ювиш воси-талари (саноат ва тиббий мақсадларда қўллани-ладиганларидан ташқари); ёғсизлантириш воси-талари (саноат мақсадларда қўлланиладиганла-ридан ташқари); йиғштириш учун ювиш воси-талари шимдирилган латталар; шишажилвир; сода ишқори.

19 Аквариумлар (конструкциялар); нометалл те-лефон будкалари; витражлар; эшиклар; каркас-лар; конструкциялар; кўчма конструкциялар; соябонлар (конструкциялар); деворлар учун қоп-ламалар; деворлар учун қоплагичлар; деразалар; тўсиқлар; тўсиқлар; шип бостирмалари; плитка-лар; турар жой, тижорат, техника, саноат ва иш-лаб чиқариш иншоотлари учун кўзгусимон, тах-тали, эгик, моллирланган, қуйма шиша, але-бастр, армирланган, изоляцияон, деразаники каби ойналар (транспорт воситаларининг деразалари учун ўрнатиладиган ойнадан ташқари), флоат-

ойналар ва турли архитектура иншоотлари ҳамда конструкциялари учун ойналар.

23 Иплар; эшма бовлик; йиғирилган ип; шиша-толали иплар, эшма бовликлар, йиғирилган ип-лар.

1 Химикаты и химические продукты, предназ-наченные для использования в промышленнос-ти, а именно антистатические средства; антиде-тонаторы для топлива двигателей внутреннего сгорания; антифризы; вещества для газоочистки; вещества для умягчения воды; вещества клеящие природные; вещества поверхностно-активные (ПАВ); вода дистиллированная; вода морская (для промышленных целей); вода подкис-ленная для перезарядки аккумуляторов; вода тяжелая; газопоглотители (химически активные веще-ства); детергенты; добавки для бензина очища-ющие; добавки химические для буровых раство-ров; добавки химические для масел; добавки химические для моторного топлива; жидкости для гидравлических систем; жидкости для де-сульфатирования электрических аккумуляторов; жидкости тормозные; жидкость магнитная для промышленных целей; жидкость направляющая рабочая; жидкость трансмиссионная; замазки стекольные; кремнезем, кремний; клеи; казеин; карбиды; каустики; металлы щелочноземельные; окислители (химические добавки для моторного топлива); препараты для составов, препятствую-щих закипанию жидкости в двигателях; при-садка к топливу автомобилей, моторному топли-ву; препараты химические для удаления нагара в двигателях; препараты обеспечивающие эконом-ное использование топлива; препараты для защиты передвижных и летательных средств от обледенения; уплотняющие материалы от про-течки, герметики для систем охлаждения авто-мобилей; смолы акриловые необработанные; смолы для оптико-пластической промышленнос-ти для производства линз, очков и оправ; смолы искусственные необработанные; смолы синтети-ческие необработанные; смолы эпоксидные не-обработанные; сода кальцинированная; сода ка-устическая; составы для огнетушителей; составы для охлаждения двигателей транспортных средств; составы для ремонта камер шин; соста-вы для ремонта шин; составы кислотостойкие химические; составы огнестойкие; составы огне-защитные; химикаты; химикаты и химические продукты для обработки, очистки сточных вод для промышленного использования; химикаты и химические продукты на основе хлора для пла-вательных бассейнов; химикаты для производ-ства целлюлозы и бумаги; сера и фосгенно

полученные химические продукты (фосгенные химикаты) для различного промышленного и технологического использования; химикаты для очистки воды; химикаты для очистки масел; химикаты для очистки радиаторов; хлораты; хлоргидраты.

2 Краски, олифы, лаки; красящие вещества, полная линия красителей; декоративные покрытия, защитная и декоративная отделка для дома, промышленных, производственных и других помещений; необработанные природные смолы; протравы; листовые и порошкообразные металлы, используемые для художественно-декоративных целей и художественной печати; аннато (экстракты древесных красителей); аурамин; бальзам канадский; белила (краски, красители); белила свинцовые; глазури (покрытия); глет свинцовый; грунтовки; гуммигут для живописи; диоксид титана (пигмент); индиго (краситель); камеди-смолы; канифоль; карамель (пищевой краситель); карбонил для предохранения древесины; кармин кошенилевый; копал (смола растительная); красители ализариновые; красители анилиновые; красители для картриджей (тонеры) для фотокопировальных аппаратов и принтеров; красители для кожи; красители для ликеров; красители для напитков; красители для обуви; красители для пива; красители для сливочного масла; красители для шкурок; красители из древесины; красители из солода; красители на основе оксидов кобальта; красители пищевые; красители; краски (тонеры) для копировальных аппаратов и машин; краски алюминиевые; краски асбестовые; краски бактерицидные; краски для древесины; краски для керамических изделий; краски для клеймения животных; краски клеевые; краски огнестойкие; краски против загрязнения; краски синие (красящие вещества или краски); краски типографские; краски типографские для клиширования; краски эмалевые; краски; креозот для предохранения древесины; куркума (краситель); лак черный (асфальтовый); лаки битумные; лаки для бронзирования; лаки копаловые; лаки; ленты антикоррозионные; люстр золотой для керамических изделий; люстр платиновый для керамических изделий; люстр серебряный для керамических изделий; масла антикоррозионные; масла защитные для древесины; мастики (природные смолы); молоко известковое; наполнители для красок; оксиды цинка (пигмент); паста серебряная; пасты типографские; пигменты; позолота; покрытия (краски); покрытия (краски) для гудронированного картона; покрытия (краски) для древесины; покрытия защитные грунтовые для рам, шасси транспортных средств; политуры; порошки алю-

миниевые для художественно-декоративных целей; порошки для бронзирования; порошки для серебрения; порошки металлические для художественно-декоративных целей и печати; препарат агглютинирующие для красок; препараты антикоррозионные; препараты защитные для металлов; протравы для древесины; протравы для кожи; разбавители для красок; разбавители для лаков; растворы для побелки; сажа (краситель); сажа газовая (пигмент); сажа ламповая (пигмент); сандарак; сиена (краска); сиккативы (катализаторы для сушки красок); смазки антикоррозионные консистентные; смолы природные необработанные; солод карамелизованный (пищевой краситель); составы для внутренней отделки; составы для предотвращения потускнения металлов; составы для предохранения от ржавчины; средства для предохранения древесины; суах для лаков; сурик свинцовый; терпентин (разбавитель для красок); фиксаторы (лаки); фиксаторы для акварельных красок; фольга металлическая для художественно-декоративных целей и печати; фольга серебряная (листовая); фустин (краситель); чернь (красящие вещества или краски); шафран (краситель); шеллак; экстракты красильные из древесины; эмали (лаки); эмульсии серебра (пигменты).

3 Препараты для чистки, полирования, обезжиривания и абразивной обработки; очищающие растворители для промышленного, технического и бытового использования; абразивы; антинакипины бытовые; антистатика бытовые; баллоны с воздухом под давлением для уборки и удаления пыли; бруски для полирования; бумага абразивная; бумага наждачная; бумага полировальная; воск для белья; воск для пола; воск для пола, предохраняющий от скольжения; воски для полирования мебели и полов; воски сапожные или обувные; гелиотропин; гераниол; жидкости для пола, предохраняющие от скольжения; жидкости для чистки стекол, в том числе ветровых; зола вулканическая для чистки; камни шлифовальные; карбид кремния (абразивный материал); карбиды металлов (абразивные, материалы); кизельгур для полирования; клеи для прикрепления искусственных ресниц; кора мыльного дерева для стирки; корунд (абразив); крокус (абразивный материал); мел для чистки; наждак; пасты для полирования; пемза; полотно абразивное; полотно наждачное со стеклянным абразивом; препараты для замачивания белья; препараты для заточки инструментов; препараты для лощения (подкрахмаливания) тканей; препараты для полирования или придания блеска; препараты для придания блеска белью; препараты для смягчения белья при стирке; препараты для

стирки; препараты для сухой чистки; препараты для удаления красок; препараты для удаления лаков; препараты для удаления паркетного воска; препараты для удаления ржавчины; препараты для чистки; препараты для чистки обоев; препараты для чистки сточных труб; препараты химические бытовые для оживления красок при стирке белья; пыль алмазная (абразив); растворы для очистки; сафрол; скипидар для обезжиривания; сода для отбеливания; сода для стирки, чистки; спирт нашатырный (моющее, очищающее средство); средства для выведения пятен; средства моющие (за исключением используемых в промышленных и медицинских целях); средства обезжиривающие (за исключением используемых в промышленных целях); тряпки для уборки, пропитанные моющими средствами; шкурка стеклянная; щелок содовый.

19 Аквариумы (конструкции); будки телефонные неметаллические; витражи; двери; каркасы; конструкции; конструкции передвижные; навесы (конструкции); облицовки для стен; обшивки для стен; окна; перегородки; перекрытия; перекрытия потолочные; плитки; стекла для жилых, коммерческих, технических, промышленных и производственных сооружений, такие как зеркальные, листовые, гнутые, моллированные, литые стекла, алебастровые, армированные, изоляционные, оконные (за исключением стекол для окон транспортных средств), флоат-стекла и стекла для различных архитектурных сооружений и конструкций.

23 Нити; жгуты; пряжа; стекловолоконные нити, жгуты, пряжи.

(111) MGU 18352
 (151) 05.06.2009 (181) 29.05.2017
 (210) MGU 2007 0816 (220) 29.05.2007
 (732) HIMALAYA GLOBAL HOLDINGS LTD.,
 KY
 ХИМАЛАЯ ГЛОБАЛ ХОЛДИНГС ЛТД., KY
 (540)

Organique by Himalaya

(511)
 3 Косметика; косметик воситалар; озиш учун косметик воситалар; офтобда тобланиш учун косметик воситалар; офтобда тобланиш учун косметик лосьонлар; косметик мақсадлар учун лосьонлар; косметик кремлар; эфир мойлари; со-вунлар; шампунлар; соч учун лосьонлар; паста-лар, тиш кукунлари.

5 Фармацевтика ва ветеринария препаратлари; инсон учун медикаментлар; ветеринария мақсад-

лари учун медикаментлар; тиббий мақсадлар учун пархез моддалар.

3 Косметика; средства косметические; средства косметические для похудения; средства для загара косметические; лосьоны для загара косметические; лосьоны для косметических целей; кремы косметические; масла эфирные; мыла; шампуни; лосьоны для волос; пасты, порошки зубные.

5 Фармацевтические и ветеринарные препараты; медикаменты для человека; медикаменты для ветеринарных целей; вещества диетические для медицинских целей.

(111) MGU 18353
 (151) 05.06.2009 (181) 08.07.2018
 (210) MGU 2008 1150 (220) 08.07.2008
 (732) Мирзажанова Мавлюда Алиммирзаевна,
 UZ
 (540)

ЖЕМЧУГ DURDONA

(511)
 32 Мева шарбатлари.

32 Фруктовые соки.

(111) MGU 18354
 (151) 05.06.2009 (181) 29.10.2018
 (210) MGU 2008 1693 (220) 29.10.2008
 (732) Мирзажанова Мавлюда Алиммирзаевна,
 UZ
 (540)

Рангли иловага қаранг.
 Смотри цветное приложение.

(526) KLASs, Shaftoli sharbati, juice.
 (591) Оч яшил, тўқ яшил, қизил, сарик, жигар ранг, ок, қора.
 Светло-зеленый, темно-зеленый, красный, жел-тый, коричневый, белый, черный.

(511)
 32 Мева шарбатлари.

32 Фруктовые соки.

(111) MGU 18355**(151)** 09.06.2009**(181)** 07.08.2018**(210)** MGU 2008 1336**(220)** 07.08.2008**(732)** Муталипова Лола Уткуровна, UZ**(540)**

Demetrios

(511)

25 Ички бельё; боди (аёллар бельёси); сийна-бандлар; трикотаж спорт буюмлари; трикотаж буюмлар; пойабзал; тайёр кийим-кечаклар; трикотаж кийим-кечаклар; кийим-кечаклар; қўлқоплар (кийим-кечак); аёллар қўйлаклари; бош кийимлари; юбкалар; ички юбкалар.

35 Товарларни намойиш этиш; жамоат фикрини ўрганиш; бозорни ўрганиш; ишбилармончилик юзасидан ахборот; фойдаланувчиларга тижоратчилик ахбороти ва маслаҳатлар; босма нашр обзорлари; тижорат ёки реклама мақсадларида кўргазмалар ташкил қилиш; тижорат ёки реклама мақсадларида савдо ярмаркаларини ташкил қилиш; компьютер файлларида ахборот излаш (учинчи шахслар учун); товарларни чакан савдо мақсадида барча медиа воситаларида тақдим этиш; гипермаркетлар, супермаркетлар, магазинлар ва универсал магазинларда товарлар ва хизматлар тақдимоти; товарларни ҳаракатлантириш (учинчи шахслар учун), шу жумладан улгуржи ва чакана савдо хизматлари (магазинлар); намуналарни тарқатиш; реклама материалларини тарқатиш; реклама; компьютер тармоғида интерфаол реклама; телевизион реклама; ҳаридларга бўлган буюртмаларга ишлов бериш жараёнини бошқариш; реклама ёки товарларни ҳаракатлантириш учун манекенчилар хизмати; учинчи шахслар учун таъминотчилик хизматлари (соғиб олиш ва тадбиркорларни товарлар билан таъминлаш).

25 Белье нижнее; боди (женское бельё); бюстгальтеры; изделия спортивные трикотажные; изделия трикотажные; обувь; одежда готовая; одежда трикотажная; одежда; перчатки (одежда); платья; уборы головные; юбки; юбки нижние.

35 Демонстрация товаров; изучение общественного мнения; изучение рынка; информация деловая; информация и советы коммерческие потребителям; обзоры печати; организация выставок в коммерческих или рекламных целях; организация торговых ярмарок в коммерческих или рекламных целях; поиск информации в компьютерных файлах (для третьих лиц); представление то-

варов на всех медиасредствах с целью розничной продажи; презентация товаров и услуг в гипермаркетах, супермаркетах, магазинах и универсальных магазинах; продвижение товаров (для третьих лиц), в том числе услуги оптовой и розничной торговли (магазины); распространение образцов; распространение рекламных материалов; реклама; реклама интерактивная в компьютерной сети; реклама телевизионная; управление процессами обработки заказов на покупки; услуги манекенщиков для рекламы или продвижения товаров; услуги снабженческие для третьих лиц (закупка и обеспечение предпринимателей товарами).

(111) MGU 18356**(151)** 09.06.2009**(181)** 29.04.2018**(210)** MGU 2008 0724**(220)** 29.04.2008**(732)** Хьёндай Мотор Компани, KR**(540)**

HYUNDAI i40

(526) i40.**(511)**

12 Ер усти машиналари; транспорт воситалари, автомобиллар, енгил автомобиллар, юк машиналари, автобуслар, фургонлар (транспорт воситалари), трейлерлар, тракторлар, транспорт воситалари учун ғилдираклар, шиналарни киритган ҳолда; транспорт воситалари учун двигателлар, транспорт воситаларининг ўриндиклари учун ҳавфсизлик камарлари, транспорт воситалари учун трансмиссиялар, олд ойналар учун ойна тозалагичлар, ҳавфсизлик қурилмалари, айнан эса автомобиллар учун автоматик равишда дам солинадиган ҳавфсизлик ёстикчалари, юқорида кўрсатиб ўтилган барча 12-синфга киритилган товарлар учун қисмлар ва аксессуарлар.

12 Машины наземные; транспортные средства, автомобили, включая легковые автомобили, грузовики, автобусы, фургоны (транспортные средства), трейлеры, тракторы, колёса для транспортных средств, шины; двигатели для транспортных средств, ремни безопасности для сидений транспортных средств, трансмиссии для транспортных средств, стеклоочистители для ветровых стекол, устройства безопасности, а именно подушки безопасности для автомобилей воздушные, автоматически надуваемые, части и аксессуары для всех вышеуказанных товаров, включенных в 12-й класс.

(111) MGU 18357

(151) 09.06.2009

(210) MGU 2008 1617

(732) Плейбой Энтерпрайзес Интернэшнл, Инк., US

(540)

FEMLIN

(511)

16 Қоғоз, картон ҳамда улардан ишланган бошқа синфларга мансуб бўлмаган буюмлар, босма маҳсулот; муқовалаш ишлари учун материаллар; фотосуратлар; ёзувқоғоз товарлари; канцелярия ва маиший мақсадлар учун ёпишқоқ моддалар, рассомлар учун ашёлар; мўйқаламлар; ёзув машиналари ва идора ашёлари (мебелдан ташқари); ўқув материаллари ва кўргазмали куруллар (аппаратурадан ташқари), ўраш-жойлаш учун пластмасса материаллар (бошқа синфларга мансуб бўлмаганлари), шрифтлар; типография клишелари; вақтли матбуот нашрлари, китоблар, босма нашрлар, журналлар, афишалар, плакатлар, фотосуратлар, табрик открыткалари, ёзиш ва чизмачилик учун асбоблар ва материаллар, ёзув ашёлари, ёзув учун тўпламлар ва расм-чизмачилик ишлари учун ашёлар, сиёх, ёзиш ва чизмачилик учун тушь; ғамлаб қўйилган стерженлар, ёзиш ва чизмачилик учун капсулалар; штемпель ёстиқчалари; ручкалар учун тагликлар; бўр билан ёзиш учун тахталар ва бўр; маркерлар; коррекциялаш ручкалари ва суюқ корректорлар; шарикли ручкалар; шарикли ручкалар учун шарчалар; рангли ручкалар ва қаламлар; таквимлар, графинлар учун қоғоз тагликлар, қоғоз салфеткалар, қоғоздан ошхона дастурхонлари.

16 Бумага, картон и изделия из них, не относящиеся к другим классам; печатная продукция; материалы для переплетных работ; фотоснимки; писчебумажные товары; клейкие вещества для канцелярских и бытовых целей; принадлежности для художников; кисти; пишущие машины и конторские принадлежности (за исключением мебели); учебные материалы и наглядные пособия (за исключением аппаратуры); пластмассовые материалы для упаковки (не относящиеся к другим классам); шрифты; клише типографские; периодические издания, книги, издания печатные, журналы, афиши, плакаты, фотографии, открытки поздравительные, инструменты и материалы для письма и черчения, принадлежности письменные, наборы для письма и принадлежности для рисовально-чертежных работ, черни-

ла, тушь для письма и черчения; запасные стержни, капсулы для письма и черчения; подушечки штемпельные; подставки для ручек; мел и доски для написания мелом; маркеры; коррекционные ручки и корректоры жидкие; шариковые ручки; шарики для шариковых ручек; цветные ручки и карандаши; календари, подставки для графинов бумажные, бумажные салфетки, бумажные столовые скатерти.

(111) MGU 18358

(151) 09.06.2009

(210) MGU 2008 1668

(310) 30 2008 049 379.8

(320) 30.07.2008

(181) 24.10.2018

(220) 24.10.2008

(330) DE

(732) Интел Корпорейшн, Делавэр штати корпорацияси, US

Интел Корпорейшн, корпорация штата Делавэр, US

(540)

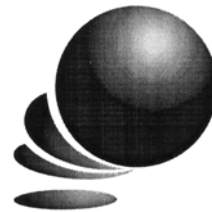

(511)

9 Компьютер дастурий таъминоти; 3D (уч ўлчамли) анимация яратиш ва тасвирларни жонлантириш учун дастурий таъминот; товуш, анимацион мазмунли видео, кинофильмлар, фильмлар, компьютер дастурлари, графика ҳамда тасвирларни ишлаб чиқиш, яратиш, ёзиш, узатиш ва қайта тиклаш учун 3D (уч ўлчамли) анимация ҳамда тасвирларни жонлантириш жараёни технологияси учун компьютер дастурий таъминоти; рақамли анимацияда фойдаланиш учун ва тасвирларнинг маҳсус эффектларини яратиш учун компьютер дастурий таъминоти; тасвир, графика ва матнга ишлов бериш учун дастурий таъминот; компьютер ва аудио-ускуналардаги товуш сифатини ростлаш ва такомиллаштириш учун дастурий таъминот; компьютер ўйин дастурий таъминоти; машина графикасининг компьютер дастурий таъминоти; электрон ўйин дастурий таъминоти; ўйин дастурий таъминоти; видео ўйин дастурий таъминоти; виртуал реалликли ўйин дастурий таъминоти; компьютер ускунаси ва компьютер дастурларидан иборат бўлган интерфаол видео ўйинлар; компьютерлар; серверлар; автоматлаштирилган ишчи терминаллар; глобал компьютер ёки коммуникация тармоқлари бўйича учинчи шахслар билан видео-ўйинлар ва компьютер ўйинларини ўйнаш учун ком-

пьютер ускунаси; маълумотлар ва видео ўйинларни йиғиштириш ёки кенгайтириш учун компьютер дастурий таъминоти; ноутбуклар ва лэптоплар; портатив компьютерлар; қўл компьютерлари; планшет компьютерлар; ультрамобиль компьютерлар; глобал компьютер ахборот тармоғига кўп маротаба фойдаланишли киришга рухсатни амалга оширишни таъминлашда фойдаланиш учун компьютер дастурий таъминоти; компьютер дастурий-аппарат таъминоти, айнан эса компьютер операция тизимлари учун дастурлар, электрон хисоб-китобли хизмат кўрсатиш учун компьютер дастурлари ва бошқа компьютер дастурлари; портатив видеоплеерлар; шахсий ўйин қурилмалари; дисклар учун юқори аниқликдаги плеерлар; DVD-плеерлар.

9 Компьютерное программное обеспечение; программное обеспечение для создания 3D (трехмерных) анимации и оживления изображений; программное обеспечение для технологии процесса для 3D (трехмерных) анимации и оживления изображений для разработки, создания, записи, передачи или воспроизведения звука, видео, кинофильмов, фильмов с анимационным содержанием, компьютерных программ, графики и изображений; компьютерное программное обеспечение для использования в цифровой анимации и создания специальных эффектов изображений; программное обеспечение для обработки изображений, графики и текста; программное обеспечение для регулирования и усовершенствования качества звука на компьютерном и аудиооборудовании; компьютерное игровое программное обеспечение; компьютерное программное обеспечение машинной графики; электронное игровое программное обеспечение; игровое программное обеспечение; видеоигровое программное обеспечение; игровое программное обеспечение с виртуальной реальностью; интерактивные видеоигры состоящие из компьютерного оборудования и компьютерных программ; компьютеры; серверы; автоматизированные рабочие терминалы; компьютерное оборудование для игры в видеоигры и компьютерные игры с третьими лицами по глобальному компьютеру или коммуникационным сетям; компьютерное программное обеспечение для свёртки или развертки данных и видеоигр; ноутбуки и лэптопы; портативные компьютеры; ручные компьютеры; планшетные компьютеры; ультрамобильные компьютеры; компьютерное программное обеспечение для использования в обеспечении многопользовательского доступа к глобальной компьютерной информационной сети; компьютер-

ное программно-аппаратное обеспечение, а именно программы для компьютерных операционных систем, компьютерные программы для электронно-вычислительного обслуживания и иные компьютерные программы; портативные видеоплееры; персональные игровые устройства; высокочеткие плееры для дисков; DVD-плееры.

(111) MGU 18359

(151) 09.06.2009

(181) 28.08.2018

(210) MGU 2008 1482

(220) 28.08.2008

(230) 04.07.2008

(310) 2008721338

(320) 04.07.2008

(330) RU

(732) Марс, Инкорпорейтид, Делавэр штати корпорацияси, US

Марс, Инкорпорейтид, корпорация штата Делавэр, US

(540)

СОБЛАЗНИТЕЛЬНАЯ КЛАССИКА

(511)

30 Қаҳва ва қаҳва ўрнини босувчилар; чой, какао, суюқ шоколад; шакар, гуруч, тапиока, саго; ун ва дон маҳсулотлари; нон, печений, ширин хамирдан, асосан начинкали қандолатчилик маҳсулотлари, қандолатчилик маҳсулотлари учун ширин хамир, шоколад ва қандолатчилик маҳсулотлари; музқаймоқ; муз; озик-овқат музи; асал, қиём сиропи; туз, горчица; сирка, қайлалар (суюқ зираворлар); зираворлаар; хуштаъмликлар; истеъмол қилишга тайёр ва юқорида кўрсатилган товарлардан иборат озик-овқат маҳсулотлари, пицца, газак ва тез тайёрланадиган маҳсулотларни қўшган ҳолда.

30 Кофе и заменители кофе; чай, какао, жидкий шоколад; сахар, рис, тапиока, саго; мука и зерновые продукты; хлеб, печенье, изделия кондитерские из сладкого теста преимущественно с начинкой, сладкое сдобное тесто для кондитерских изделий; шоколад и кондитерские изделия; мороженое; лед, лед пищевой; мед, сироп из патоки; соль, горчица; уксус, соусы (жидкие приправы); приправы; пряности; продукты питания готовые к употреблению и состоящие из вышеуказанных товаров, включая пиццу, закуски и продукты быстрого приготовления.

(111) MGU 18360

(151) 09.06.2009

(181) 18.04.2018

(210) MGU 2008 0627

(220) 18.04.2008

(230) 19.10.2007
 (310) 3510/2007
 (320) 19.10.2007 (330) IS
 (732) Актавис Груп ПТС ехф., IS
 (540)

NOXIZOL

(511)
 5 Фармацевтик препаратлар ва моддалар.

5 Фармацевтические препараты и вещества.

(111) MGU 18361
 (151) 09.06.2009 (181) 10.06.2018
 (210) MGU 2008 0977 (220) 10.06.2008
 (732) Марс, Инкорпорейтид, Делавэр штати корпорацияси, US
 Марс, Инкорпорейтид, корпорация штата Делавэр, US
 (540)

Рангли иловага қаранг.
 Смотри цветное приложение.

(591) Оқ, яшил, тўқ яшил, оч яшил.
 Белый, зеленый, темно-зеленый, светло-зеленый.
 (511)

5 Болалар овқати ва касаллар учун овқат; доривор озик-овқат маҳсулотлари; доривор конфетлар.
 30 Қахва ва қахва ўрнини босувчилар; чой, какао, суюқ шоколад; шакар, гуруч, тапиока, саго; ун ва дон маҳсулотлари; нон, печений, ширин хамирдан, асосан начинкали қандолатчилик маҳсулотлари, қандолатчилик маҳсулотлари учун ширин хамир, шоколад ва қандолатчилик маҳсулотлари; музқаймоқ; муз; озик-овқат музи; асал, кийм сиропи; туз, горчица; сирка, қайлалар (суюқ зираворлар); зираворлаар; хуштаъмликлар; истьёмол қилишга тайёр ва юкорида кўрсатилган товарлардан иборат озик-овқат маҳсулотлари, пицца, газак ва тез тайёрланадиган маҳсулотларни қўшган ҳолда.

5 Детское питание и питание для больных; продукты питания лекарственные; конфеты лекарственные.

30 Кофе и заменители кофе; чай, какао, жидкий шоколад; сахар, рис, тапиока, саго; мука и зерновые продукты; хлеб, печенье, изделия кондитерские из сладкого теста преимущественно с

начинкой, сладкое сдобное тесто для кондитерских изделий; шоколад и кондитерские изделия; мороженое; лед, лед пищевой; мед, сироп из патоки; соль, горчица; уксус, соусы (жидкие приправы); приправы; пряности; продукты питания готовые к употреблению и состоящие из вышеуказанных товаров, включая пицца, закуски и продукты быстрого приготовления.

(111) MGU 18362
 (151) 09.06.2009 (181) 29.04.2018
 (210) MGU 2008 0722 (220) 29.04.2008
 (732) Хьундай Мотор Компани, KR
 (540)

HYUNDAI i20

(526) i, 20.

(511)
 12 Ер усти машиналари; транспорт воситалари, автомобиллар, энгил автомобиллар, юк машиналари, автобуслар, фургонлар (транспорт воситалари), трейлерлар, тракторлар, транспорт воситалари учун ғилдираклар, шиналарни киритган ҳолда; транспорт воситалари учун двигателлар, транспорт воситаларининг ўриндиклари учун ҳавфсизлик камарлари, транспорт воситалари учун трансмиссиялар, олд ойналар учун ойна тозалагичлар, ҳавфсизлик қурилмалари, айнан эса автомобиллар учун автоматик равишда дам солинадиган ҳавфсизлик ёстикчалари, юкорида кўрсатиб ўтилган барча 12-синфга киритилган товарлар учун қисмлар ва аксессуарлар.

12 Машины наземные; транспортные средства, автомобили, включая легковые автомобили, грузовики, автобусы, фургоны (транспортные средства), трейлеры, тракторы, колёса для транспортных средств, шины; двигатели для транспортных средств, ремни безопасности для сидений транспортных средств, трансмиссии для транспортных средств, стеклоочистители для ветровых стекол, устройства безопасности, а именно подушки безопасности для автомобилей воздушные, автоматически надуваемые, части и аксессуары для всех вышеуказанных товаров, включенных в 12-й класс.

(111) MGU 18363
 (151) 09.06.2009 (181) 29.04.2018
 (210) MGU 2008 0723 (220) 29.04.2008
 (732) Хьундай Мотор Компани, KR

(540)

i30CW

(526) i, CW, 30.

(511)

12 Ер усти машиналари; транспорт воситалари, автомобиллар, енгил автомобиллар, юк машиналари, автобуслар, фургонлар (транспорт воситалари), трейлерлар, тракторлар, транспорт воситалари учун ғилдираклар, шиналарни киритган ҳолда; транспорт воситалари учун двигателлар, транспорт воситаларининг ўриндиклари учун ҳавфсизлик камарлари, транспорт воситалари учун трансмиссиялар, олд ойналар учун ойна тозалагичлар, ҳавфсизлик қурилмалари, айнан эса автомобиллар учун автоматик равишда дам солинадиган ҳавфсизлик ёстикчалари, юқорида кўрсатиб ўтилган барча 12-синфга киритилган товарлар учун қисмлар ва аксессуарлар.

12 Машины наземные; транспортные средства, автомобили, включая легковые автомобили, грузовики, автобусы, фургоны (транспортные средства), трейлеры, тракторы, колёса для транспортных средств, шины; двигатели для транспортных средств, ремни безопасности для сидений транспортных средств, трансмиссии для транспортных средств, стеклоочистители для ветровых стекол, устройства безопасности, а именно подушки безопасности для автомобилей воздушные, автоматически надуваемые, части и аксессуары для всех вышеуказанных товаров, включенных в 12-й класс.

(111) MGU 18364

(151) 09.06.2009 (181) 14.07.2018

(210) MGU 2008 1184 (220) 14.07.2008

(732) Абди Ибрахим Илач Санайи ве Тиджарет Аноним Ширкети, TR

(540)

Vazoserk

(511)

5 Фармацевтик препаратлар.

5 Фармацевтические препараты.

(111) MGU 18365

(151) 09.06.2009 (181) 14.07.2018

(210) MGU 2008 1185 (220) 14.07.2008

(732) Абди Ибрахим Илач Санайи ве Тиджарет Аноним Ширкети, TR

(540)

Вазосерк

(511)

5 Фармацевтик препаратлар.

5 Фармацевтические препараты.

(111) MGU 18366

(151) 09.06.2009 (181) 14.07.2018

(210) MGU 2008 1186 (220) 14.07.2008

(732) Абди Ибрахим Илач Санайи ве Тиджарет Аноним Ширкети, TR

(540)

Montel

(511)

5 Фармацевтик препаратлар.

5 Фармацевтические препараты.

(111) MGU 18367

(151) 09.06.2009 (181) 14.07.2018

(210) MGU 2008 1187 (220) 14.07.2008

(732) Абди Ибрахим Илач Санайи ве Тиджарет Аноним Ширкети, TR

(540)

Монтел

(511)

5 Фармацевтик препаратлар.

5 Фармацевтические препараты.

(111) MGU 18368

(151) 09.06.2009 (181) 20.06.2018

(210) MGU 2008 1042 (220) 20.06.2008

(732) Виакон 18 Медиа Пвт. Лтд., IN
(540)



(511)

38 Кабелли телевизион эшиттириш, сунъий йўлдошли ва бошқа турдаги телевизион эшиттиришлар; кабелли радио эшиттириш; кабелли радио алоқа; мобиль радио алоқа; радио эшиттириш; радио алоқа; симсиз мобиль алоқа курилмалари учун юклантириладиган ринг-тонлар, мусиқа, мр3, график тасвирлар, видеоларни тақдим этиш; юклантириладиган ринг-тонлар, товушлар, мусиқа, мр3, график тасвирлар, видео, ахборот ва янгиликларни симсиз узатишни таъминлаш; овозли ва матнли хабарларни узатиш ва кабул қилиш; 38-синфнинг Интернет-хизматлари.

41 Кўнгиликлар, спорт ва маданий-оқартув тадбирларни ташкил қилиш, теле- ва радио дастурлар, фильмлар ҳамда тўғридан-тўғри эфирга узатиладиган кўнгилочар эшиттиришлар, анимацион фильмлар, мультфильмлар ва телевизион фильмлар яратишни киритган ҳолда; кинозаллар, кинотеатрлар хизмати, телестудиялар хизмати, кинокўнгиликлар, кинотадбирлар; китоблар, журналлар, вақтли матбуотни нашр қилиш; китоблар ва вақтли матбуотни интерфаол босиб чиқариш; Интернет орқали ахборот тақдим этиш; рақс шоу-дастурлари, мусиқий шоу-дастурлар, мукофотлаш маросимлари, комедия ва ўйин шоу-дастурлари, модаларни намойиш этиш, спорт мусобақалари ва шу ерда ҳозир бўлган аудитория учун мусиқий концертлар, янгиликларнинг телевизион дастурларини яратиш.

38 Вещание телевизионное кабельное, спутниковое и другие виды телевизионного вещания; кабельное радиовещание; кабельная радиосвязь; мобильная радиосвязь; радиовещание; радиосвязь; предоставление загружаемых ринг-тонов, музыки, мр3, графических изображений, видео для беспроводных мобильных устройств связи; обеспечение беспроводной передачи загружаемых ринг-тонов, звуков, музыки, мр3, графических изображений, видео, информации и новостей; передача и получение голосовых и текстовых сообщений; Интернет-услуги 38-го класса.

41 Развлечения, организация спортивных и культурно-просветительных мероприятий, включая создание теле- и радиопрограмм, фильмов и раз-

влекательных передач в прямом эфире, анимированных фильмов, мультфильмов и телевизионных фильмов; услуги кинозалов, кинотеатров, услуги телестудий, киноразвлечения, киномероприятия; издание книг, журналов, периодики; публикация интерактивная книг и периодики; предоставление информации через Интернет; создание танцевальных шоу-программ, музыкальных шоу-программ, церемоний награждения, комедийных и игровых шоу-программ, показа мод, спортивных состязаний и музыкальных концертов для живой аудитории, телевизионной программы новостей.

(111) MGU 18369

(151) 09.06.2009

(181) 09.06.2018

(210) MGU 2008 0955

(220) 09.06.2008

(732) Муталипова Лола Уткуровна, UZ

(540)



(511)

14 Бадий буюмлар; заргарлик буюмлари.

16 Альбомлар; босма нашрлар; каталоглар; журналлар.

24 Кўрпа-тўшак бельёси; ошхона бельёси (қоғозлиларидан ташқари); тўқимачилик ёки пластмасса дарпардалар; тюлдан дарпардалар; креп (газлама); деворлар учун дрпировкаловчи тўқимачилик материаллари; нотўқима тўқимачилик материаллари; пластмасса материаллар (газлама ўрнини босувчилар); тўқимачилик материаллари; кўрпалар; кимхоб; кўрпа-тўшак ёпинғичлари; тўқимачилик сочиқлари; портьерлар (дарпардалар); дастурхонлар (қоғозлиларидан ташқари); бельё газламалари; ип газламалар; шойи газламалар; жун газламалар; газламалар; харир (газ) газламалар; шойи "Марабу" газламаси; тюль.

25 Ички бельё; боди (аёллар бельёси); сийнабандлар; трикотаж спорт буюмлари; трикотаж буюмлар; пойабзал; тайёр кийим-кечаклар; трикотаж кийим-кечаклар; кийим-кечаклар; қўлқоплар (кийим-кечак); аёллар кўйлаклари; тўй кўйлаклари; бош кийимлари; юбкалар; ички юбкалар.

35 Товарларни намойиш этиш; жамоат фикрини ўрганиш; бозорни ўрганиш; ишбилармончилик юзасидан ахборот; тижорат ёки реклама мақсадларида кўрғазмалар ташкил қилиш; тижорат ёки реклама мақсадларида савдо ярмаркаларини ташкил қилиш; гипермаркетлар, супермаркетлар, магазинлар ва универсал магазинларда товарлар ва хизматлар тақдимоти; товарларни ҳа-

ракатлантириш (учинчи шахслар учун), шу жумладан улгуржи ва чакана савдо хизматлари (магазинлар); реклама; учинчи шахслар учун таъминотчилик хизматлари (товарларни сотиб олиш ва корхоналарга хизмат кўрсатиш).

40 Каштачилик; кийим-кечакларларни қайта тикиб тўғрилаш; расмларни босиб чиқариш; фото суратларни босиб чиқариш; кийим-кечакларни тикиш; фотоплёнкаларни кўринадиган қилиш; газламаларни бичиш; фотокомпозициялар тузиш; кийим тикувчилар хизмати.

41 Видеосуратга олиш; китобларни нашр қилиш; киностудиялар; видеоёзувларни монтаж қилиш; видеофильмлар ишлаб чиқариш; кинофильмлар ишлаб чиқариш; фотосурат олиш; фоторепортажлар; шоу-дастурлар.

44 Маникюр; массаж; саргарошхоналар; гўзаллик салонлари.

45 Кечки байрам кийим-кечаклари ижараси; кийим-кечаклар ижараси; тўй кўйлаклари ижараси.

14 Изделия художественные; изделия ювелирные.

16 Альбомы; издания печатные; каталоги; журналы.

24 Белье постельное; белье столовое (за исключением бумажного); занавеси текстильные или пластмассовые; занавеси тюлевые; креп (ткань); материалы драпировочные для стен текстильные; материалы нетканые текстильные; материалы пластмассовые (заменители тканей); материалы текстильные; одеяла; парча; покрывала постельные; полотенца текстильные; портьеры (занавеси); скатерти (за исключением бумажных); ткани бельевые; ткани хлопчатобумажные; ткани шелковые; ткани шерстяные; ткани; ткань газовая; ткань шелковая "Марабу"; тюль.

25 Белье нижнее; боди (женское бельё); бюстгалтеры; изделия спортивные трикотажные; изделия трикотажные; обувь; одежда готовая; одежда трикотажная; одежда; перчатки (одежда); платья; платья свадебные; уборы головные; юбки; юбки нижние.

35 Демонстрация товаров; изучение общественного мнения; изучение рынка; информация деловая; организация выставок в коммерческих или рекламных целях; организация торговых ярмарок в коммерческих или рекламных целях; презентация товаров и услуг в гипермаркетах, супермаркетах, магазинах и универсальных магазинах; продвижение товаров (для третьих лиц), в том числе услуги оптовой и розничной торговли (магазины); реклама; снабженческие услуги для третьих лиц (закупка товаров и услуги предприятиям).

40 Вышивание; переделка одежды; печатание рисунков; печатание фотографий; пошив одежды; проявление фотопленок; раскрой тканей; составление фотокомпозиции; услуги портных.

41 Видеосъемка; издание книг; киностудии; монтаж видеозаписей; производство видеофильмов; производство кинофильмов; фотографирование; фоторепортажи; шоу-программы.

44 Маникюр; массаж; парикмахерские; салоны красоты.

45 Прокат вечерней одежды; прокат одежды; прокат свадебных платьев.

(111) MGU 18370

(151) 09.06.2009

(181) 09.10.2018

(210) MGU 2008 1627

(220) 09.10.2008

(732) "ФАРОВОН" савдо саноат компанияси масъулияти чекланган жамияти, UZ

Общество с ограниченной ответственностью промышленно-торговая компания "ФАРОВОН", UZ

(540)

Рангли иловага қаранг.

Смотри цветное приложение.

(526) "Мягкая", "ПОХМЕЛЬНАЯ" дан бўлак барча сўзлар, ҳарфлар, рақамлар.

Все слова, буквы, цифры кроме "Мягкая", "ПОХМЕЛЬНАЯ".

(591) Қора, оқ, кул ранг, қизил, сарик.

Черный, белый, серый, красный, желтый.

(511)

33 Арок.

33 Водка.

(111) MGU 18371

(151) 09.06.2009

(181) 14.08.2018

(210) MGU 2008 1430

(220) 14.08.2008

(732) Масъулияти чекланган жамияти "ART DIZAYN PLAST" қўшма корхонаси, UZ

Совместное предприятие общество с ограниченной ответственностью "ART DIZAYN PLAST", UZ

(540)

Рангли иловага қаранг.

Смотри цветное приложение.

(591) Оқ, кўк, қизил.

Белый, синий, красный.

(511)

16 Қоплар, қопчиқлар (қоғоздан ёки пластмасса-дан); ўз-ўзидан ёпишиб қоладиган наклеикалар; халталар (қоғоздан ёки пластмасса-дан); целлюлоза ёки қоғоздан бир марта ишлатиладиган йўр-гаклар; ўраш-жойлаш учун пластмасса плёнкалар; канцелярия мақсадлари учун ёпишқоқ полотно; нотўқима офсет полотно; ёпишқоқ тасмани узатиш учун мосламалар; ёрликларни қўлда ёпиштириш учун мосламалар; босма маҳсулот; ёрликлар (газламалиларидан ташқари).

19 Эшик арматураси (эшиклар учун профиллар); дераза арматураси (деразалар учун профиллар); қоғоз; витражилар; тавақали эшиклар; эшиклар; жалюзилар; каркаслар; карнизлар; конструкциялар; кўчма конструкциялар; қурилиш материаллари; соябонлар (конструкциялар); деразалар; пардеворлар; эшик ёки дераза кашаклари; йиғма платформалар; остоналар (эшикларники); эшиклар учун профиллар; деразалар учун профиллар; дераза эшиклари; ойна; дераза ойнаси (транспорт воситаларининг деразалари учун бўлган ойнадан ташқари); деразанинг кўзгусимон қурилиш ойнаси; уголкилар.

16 Мешки, мешочки (бумажные или пластмассовые); наклейки самоклеящиеся; пакеты (бумажные или пластмассовые); пленки одноразовые из целлюлозы или бумаги; пленки пластмассовые для упаковки; полотно клейкое для канцелярских целей; полотно офсетное нетекстильное; приспособления для подачи клейкой ленты; приспособления для приклеивания этикеток ручные; продукция печатная; этикетки (за исключением тканевых).

19 Арматура дверная (профили для дверей); арматура оконная (профили для окон); бумага; витражи; двери створчатые; двери; жалюзи; каркасы; карнизы; конструкции; конструкции передвижные; материалы строительные; навесы (конструкции); окна; перегородки; перемишки дверные или оконные; платформы сборные; пороги (дверей); профили для дверей; профили для окон; ставни; стекло; стекло оконное (за исключением стекла для окон транспортных средств); стекло строительное оконное зеркальное; уголки.

(111) MGU 18372**(151)** 09.06.2009**(181)** 10.11.2018**(210)** MGU 2008 1749**(220)** 10.11.2008**(732)** Масъулияти чекланган жамият шаклидаги "My lovely Asia" хорижий корхонаси, UZ

Иностранное предприятие в форме общества с ограниченной ответственностью "My lovely Asia", UZ

(540)**(526)** 801, super, клей, ПВА, R.**(511)**

1 Елим ва саноат елими.

1 Клей и промышленный клей.

(111) MGU 18373**(151)** 09.06.2009**(181)** 07.08.2018**(210)** MGU 2008 1411**(220)** 07.08.2008**(732)** "LEGION TRADE ASIA" масъулияти чекланган жамияти, UZ

Общество с ограниченной ответственностью "LEGION TRADE ASIA", UZ

(540)

Рангли иловага қаранг.

Смотри цветное приложение.

(591) Оқ, қора, сариқ.

Белый, черный, желтый.

(511)

29 Ишлов берилган ерёнғок; иссиқлик билан ишлов берилган ерёнғок; майиз; иссиқлик билан ишлов берилган кешьюлар; иссиқлик билан ишлов берилган ўрик данаклари; иссиқлик билан ишлов берилган шўр ўрик данаклари; баргак; иссиқлик билан ишлов берилган бодом; иссиқлик билан ишлов берилган шўр бодом; қуритилган сабзавотлар; иссиқлик билан ишлов берилган сабзавотлар; консерваланган зайтунлар; ишлов берилган ёнғоклар; шакар қиёмда пишириб олинган мевалар ёки реза мевалар; иссиқлик билан ишлов берилган кунгабоқар пистачкалари; иссиқлик билан ишлов берилган шўр кунгабоқар пистачкалари; иссиқлик билан ишлов берилган хўл мевалар; қуруқ мевалар; иссиқлик билан ишлов берилган писталар; иссиқлик билан ишлов берилган шўр писталар; хўл мева цедраси.

30 Қандолатчилик маҳсулотлари; ерёнғок асосидаги қандолатчилик маҳсулотлари, бодом асосидаги қандолатчилик маҳсулотлари; кешью асоси-

даги қандолатчилик маҳсулотлари; кунгабоқар пистачкаси асосидаги қандолатчилик маҳсулотлари; писта асосидаги қандолатчилик маҳсулотлари; ўрик данаги асосидаги қандолатчилик маҳсулотлари; попкорн.

31 Ерёнғоқ; каштанлар; зайтунлар, зайтунлар; кешью; ўрик данаклари; бодом; ёнғоқлар; кунгабоқар пистачкалари; писталар; фундук.

29 Арахис обработанный; арахис, подвергнутый тепловой обработке; изюм; кешью, подвергнутые тепловой обработке; косточки урюка, подвергнутые тепловой обработке; косточки урюка, подвергнутые тепловой обработке, солёные; курага; миндаль, подвергнутый тепловой обработке; миндаль, подвергнутый тепловой обработке, солёный; овощи сушеные; овощи, подвергнутые тепловой обработке; оливы консервированные; орехи обработанные; плоды или ягоды, сваренные в сахарном сиропе; семечки подсолнечника, подвергнутые тепловой обработке; семечки подсолнечника, подвергнутые тепловой обработке, солёные; фрукты, подвергнутые тепловой обработке; сухофрукты; фисташки, подвергнутые тепловой обработке; фисташки, подвергнутые тепловой обработке, солёные; цедра фруктовая.

30 Изделия кондитерские; изделия кондитерские на основе арахиса, изделия кондитерские на основе миндаля; изделия кондитерские на основе кешью; изделия кондитерские на основе семечек подсолнечника; изделия кондитерские на основе фисташки; изделия кондитерские на основе косточек урюка; попкорн.

31 Арахис; каштаны; маслины, оливы; кешью; косточки урюка; миндаль; орехи; семечки подсолнечника; фисташки; фундук.

(111) MGU 18374

(151) 09.06.2009

(210) MGU 2007 1652

(310) 300868708

(320) 11.05.2007

(732) Бинатон Индастриз Лимитед, ТС

(540)

(181) 09.10.2017

(220) 09.10.2007

(330) НК



(511)

7 Электр консерва пичоқлари, қаҳва учун тегирмонлар (қўлда ишлатиладиганларидан ташқари),

электр қўл дреллари ва қўлда ишлатиладиган бошқа электр асбоблар, узлуксиз электр таъминот машиналари; қуритиш машиналари (қуритгичлар), бўйлаш учун машиналар, овқат ва ичимликлар тайёрлаш учун электр механик машиналар, электр тегирмонлар/майишый майдалагичлар, дазмоллаш машиналари, ошхона электр машиналари, электр пичоқлар, гўшт майдалагичлар (машиналар), миксерлар (машиналар), сайқаллаш ва тозалаш учун машиналар ва аппаратлар (электр-лилари), электр қайчилар, чангютгичлар, кир ювиш машиналари, электр шарбат чиқаргичлар, шарбат сиқиш учун машиналар, бутербродлар тайёрлаш учун приборлар, блендерлар, аралаштиргичлар, миксерлар, озиқ-овқат маҳсулотлари қориштиргичлари; маҳсулотларга ишлов бериш учун приборлар; қоғоз қирқиш учун машиналар; сочларни кесиш учун электр машиналар; юқорида кўрсатиб ўтилган барча товарлар учун қисмлар ва деталлар.

9 Кучайтиргичлар, электр батареялар ва қайта зарядланадиган батареялар; узлуксиз электр таъминоти учун аппаратлар ва асбоблар; кучланиш ростлагичлари; электрли ростлаш аппаратлари; пулларни санаш учун машиналар; кўзойнақлар учун шиша, кўзойнақлар, қуёшдан ҳимояловчи кўзойнақлар; телескоплар, бинокллар, ҳисоб-китоб машиналари, чўнтак калькуляторлари; портатив видеокамералар, фотоаппаратлар, компакт-дисклар (доимий эсда сақловчи қурилмалар), компьютер ўйин дастурлари, компьютер клавиатуралари, компьютер периферия қурилмалари, компьютерлар, компьютерлар билан ишлатиш учун принтерлар, компьютерлар учун дискковод драйверлари, тилим-тилимли электр темир; сочларни жингалак қилиш учун электр билан қиздириладиган бигуди ва мосламалар, сочлар учун электр билан қиздириладиган чўткалар; сочлар учун электр қисқичлар ва сочларни тўғрилаш учун қурилмалар (қўл билан ишлатиладиган асбоблардан ташқари); иссиқ ҳаволи электр чўткалар; наушниклар, эшитиш аппаратлари, радиокарнайлар, микрофонлар, мониторлар (компьютер ускунаси), сичқончалар (маълумотларга ишлов бериш учун ускуна), шахсий стереосистемалар; штекерлар, штепсель вилкалари, розеткалар ва бошқа контактлар (электр бириктиргичлар), радио, транспорт воситалари учун радио, аудио ва видео приемниклар, проигрывателлар, товуш ёзиб олиш учун аппаратлар, товуш ёзиб олиш учун дисклар, товуни қайта тиклаш учун аппаратлар, антенналар; магнитофонлар, видео ва аудио кассеталар, видео ўйинлар учун катрижлар, видео ва аудио кассеталар учун ёзиб олувчи ва эшиттирувчи қурилмалар, воки-токи (портатив дуплекс радиостанциялар);

компакт-дисклар учун ёзиб олувчи ва эшиттирувчи қурилмалар, компакт-дисклар (аудио-видео), VCD учун ёзиб олувчи ва эшиттирувчи қурилмалар; DVD учун ёзиб олувчи ва эшиттирувчи қурилмалар; транспорт воситалари учун кассета проигравателлари; транспорт воситалари учун компакт-дискларнинг проигравателлари; юқори сифатли товушларни қайта тиклаш аппаратлари; юқори сифатли аудио ва аудиовизуал аппаратлар; телевизорлар; телефонлар ва телефон пейжинги қурилмалари; жавоб берувчи телефонлар; автоматик жавоб берувчи телефонлар; мобиль телефонлар; телефонлар; симсиз телефонлар; телефон гўшаклари; телефонлар ва телефон гўшаклари учун аксессуарлар; портатив телекоммуникацион қурилмалар; юқорида кўрсатиб ўтилган барча товарлар учун қисмлар ва деталлар.

11 Ҳавони кондициялаш учун қурилмалар; ҳаво кондиционерлари; электр ҳаво совитгичлари; нон учун тостерлар; электр қаҳва машиналари ва перколяторлар; ошхона плиталари; овқат тайёрлаш учун электр асбоб-анжомлар; электр манкалдонлар; электр лампалар; вентиляторлар (ҳавони кондициялаш); сигнал чироклари; музлатгичлар; иситиш аппаратлари; электр иситгичлар; сопол электр иситгичлар; совитгичлар; стерилизаторлар; хоналар намлатгичлари ва намланишнинг олдини олиш мосламалари; узлуксиз электр таъминоти ускунаси ва аппаратлари; ёритиш учун аппаратлар, иситиш учун аппаратлар, буғ ҳосил қилиш учун аппаратлар, овқат тайёрлаш учун аппаратлар, совитиш учун аппаратлар, қуритиш учун аппаратлар, вентиляциялаш учун аппаратлар, сув таъминоти учун аппаратлар, санитар аппаратлар; электр чойнақлар; электр кружкалар, электр қаҳва қайнатгичлар, мокко қаҳвасини тайёрлаш учун электр қурилмалар; эспрессо қаҳвасини тайёрлаш учун электр қурилмалар; тостерлар, бутербродлар учун тостерлар, ўчок тостерлари, печлар, ошхона газ плиталари; микротўлқинли печлар (овқат тайёрлаш учун аппаратлар); вафлилар тайёрлаш учун қурилмалар; бутербродлар тайёрлаш учун қурилмалар; хот-доғлар ва гамбургерлар тайёрлаш учун қурилмалар; чўян қозонлар; буғли ошхона плиталари, ўчоклар, идиш-товоклар; электр ошхона плиталари; гриллар, манкалдонлар, озик-овқат маҳсулотлари учун буғлаб пиширадиган электр мосламалар, дека; пицца тайёрлаш учун электр қурилмалар; тухумлар учун электр кипятильниклар; қовириш учун машиналар; стол усти, пол усти, девор ва шипга осиладиган вентиляторлар; маиший ва саноат тортиш вентиляторлари; иссиқлик вентиляторлари; флуоресцент лампалари; люминесцент лампалари; мой радиаторлари; сув исит-

гичлари; конвекторлар; сочлар учун қуритгичлар; нон тайёрлаш учун қурилмалар (электрлилари); гуруч пишириш учун электр қурилмалар; тезқайнар қозонлар; сувни филтрлаш, юмшатиш ва тозалаш учун аппаратлар; қайта зарядланадиган фонарчалар; юқорида кўрсатиб ўтилган барча товарлар учун қисмлар ва деталлар.

7 Электрические консервные ножи, мельницы для кофе (кроме ручных), электрические ручные дрели и другие электрические ручные инструменты, машины непрерывного энергоснабжения; сушильные машины (сушилки), машины для окрашивания, электромеханические машины для приготовления еды и напитков, электрические мельницы/дробилки бытовые, гладильные машины, электрические кухонные машины, электрические ножи, мясорубки (машины), миксеры (машины), машины и аппараты для полирования и чистки (электрические), электрические ножницы, пылесосы, стиральные машины, электрические соковыжималки, машины для выжимания сока, приборы для приготовления бутербродов, блендеры, смесители, миксеры, мешалки пищевых продуктов; приборы для обработки продуктов; машины для резания бумаги; машины для стрижки волос электрические; части и детали для всех вышеуказанных товаров.

9 Усилители, электрические батареи и перезаряжающиеся батареи; аппараты и инструменты для непрерывного энергоснабжения; регуляторы напряжения; электрические регулирующие аппараты; машины для счета денег; стекло для очков, очки, солнцезащитные очки; телескопы, бинокли, счетные машины, карманные калькуляторы; портативные видеокамеры, фотоаппараты, компакт-диски (постоянно запоминающие устройства), программы компьютерных игр, компьютерные клавиатуры, компьютерные периферийные устройства, компьютеры, принтеры для использования с компьютерами, драйверы дисководов для компьютеров, электрическое полосное железо; электронагреваемые бигуди и приспособления для завивания волос, электронагреваемые щетки для волос; электрические щипцы для волос и устройства для выпрямления волос (за исключением ручных инструментов); электрические щетки с горячим воздухом; наушники, слуховые аппараты, громкоговорители, микрофоны, мониторы (компьютерное оборудование), мыши (оборудование для обработки данных), персональные стереосистемы; штекеры, штепсельные вилки, розетки и другие контакты (электрические соединители), радио, радио для транспортных средств, аудио- и видеоприемники, про-

игрыватели, аппараты для записывания звука, диски для записывания звука, аппараты для воспроизведения звука, антенны; магнитофоны, видео- и аудиокассеты, картриджи для видеоигр, записывающие и проигрывающие устройства для видео- и аудиокассет, воки-токи (портативные дуплексные радиостанции); записывающие и проигрывающие устройства для компакт-дисков, компакт-диски (аудио-видео), записывающие и проигрывающие устройства для VCD; записывающие и проигрывающие устройства для DVD; кассетные проигрыватели для транспортных средств; проигрыватели компакт-дисков для транспортных средств; аппараты воспроизведения звука высокого качества; аудио- и аудиовизуальные аппараты высокого качества; телевизоры; телефоны и устройства телефонного пейджинга; телефоны-ответчики; телефонные автоответчики; мобильные телефоны; телефоны; беспроводные телефоны; телефонные трубки; аксессуары для телефонов и телефонных трубок; портативные телекоммуникационные устройства; части и детали для всех вышеуказанных товаров.

11 Устройства для кондиционирования воздуха; кондиционеры воздуха; электрические охладители воздуха; тостеры для хлеба; электрические кофейные машины и перколяторы; кухонные плиты; электрическая утварь для приготовления пищи; электрические жаровни; электрические лампы; вентиляторы (кондиционирование воздуха); сигнальные огни; морозилки; обогревательные аппараты; нагреватели электрические; керамические нагреватели электрические; холодильники; стерилизаторы; увлажнители и антиувлажнители помещений; оборудование и аппараты непрерывного энергоснабжения; аппараты для освещения, аппараты для нагревания, аппараты для образования пара, аппараты для приготовления пищи, аппараты для охлаждения, аппараты для сушки, аппараты для вентиляции, аппараты для водоснабжения, аппараты санитарные; электрические чайники; электрические кружки, электрические кофеварки, электрические устройства для приготовления кофе мокко; электрические устройства для приготовления кофе эспрессо; тостеры, тостеры для бутербродов, печные тостеры, печи, газовые кухонные плиты; микроволновые печи (аппараты для приготовления пищи); устройства для приготовления вафель; устройства для приготовления бутербродов; устройства для приготовления хот-догов и гамбургеров; чугунные котлы; паровые кухонные плиты, печи, посуда; электрические кухонные плиты; грили, мангалы, электрические пароварки для пищевых продуктов, дека; электрические устройства

для приготовления пищи; электрические кипячильники для яиц; машины для жарки; настольные, напольные, настенные и потолочные вентиляторы; бытовые и промышленные вытяжные вентиляторы; тепловентиляторы; флуоресцентные лампы; люминесцентные лампы; радиаторы масляные; водонагреватели; конвекторы; сушилки для волос; устройства для приготовления хлеба (электрические); электрические устройства для приготовления риса; скороварки; аппараты для фильтрации, смягчения и очистки воды; перезаряжающиеся фонарики; части и детали для всех вышеуказанных товаров.

(111) MGU 18375

(151) 09.06.2009

(181) 13.05.2018

(210) MGU 2008 0773

(220) 13.05.2008

(732) АГЕЕВ РУСЛАН РАШИДОВИЧ, UZ

(540)

UMTS

(511)

35 Тижорат ахбороти бўйича агентликлар; реклама агентликлари; рекламани жойлаштириш учун майдонлар ижараси; автоматлаштирилган маълумотлар базаларини юритиш; товарларни намойиш этиш; хабарларни ёзиб олиш; жамоат фикрини ўрганиш; бозорни ўрганиш; ишбилармончилик юзасидан ахборот; статистикага оид ахборот; бизнес соҳасида тадқиқотлар; маркетинг соҳасида тадқиқотлар; ходимлар штатини жамлаш; бизнесни ташкил қилиш ва бошқариш масалалари бўйича маслаҳатлар; бизнесни ташкил қилиш бўйича маслаҳатлар; бизнесни бошқариш бўйича маслаҳатлар; бизнес соҳасида мутахассислар маслаҳатлари; ижодий бизнес соҳасида менежмент; босма нашр обзорлари; реклама материалларини янгилаш; матнга ишлов бериш; тижорат ёки реклама мақсадларида савдо ярмаркаларини ташкил қилиш; компьютер файлларида ахборот излаш (учинчи шахслар учун); иқтисодий таҳминлаш; ким ошди савдоси; барча оммавий ахборот воситаларида реклама вақтининг ижараси; реклама матнларини нашр қилиш; реклама материалларини тарқатиш; реклама; компьютер тармоғида интерфаол реклама; почта орқали реклама; компьютер маълумотлар базаларидан ахборот йиғиш; статистикага оид маълумотларни йиғиш ва тақдим қилиш; компьютер маълумотлар базаларидаги ахборотни тизимлаштириш; нарҳларни солиштириш бўйича хизматлар.

36 Молиявий таҳлил; молиявий ахборот; Интернет орқали банк операциялари; пул маблағларини электрон хисоб-китоблар тизимида ўтказиш.
 38 Босма янгилликлар агентликлари; электрон хабарлар тахтаси (телекоммуникация хизматлари); хабарларни узатиш; компьютердан фойдаланган ҳолда хабарлар ва тасвирларни узатиш; электрон почта.
 39 Товарларни етказиб бериш; почта орқали буюртма берилган товарларни етказиб бериш; маълумотлар ёки хужжатларни электрон қурилмаларда сақлаш.
 41 Интерфаол электрон нашрлар билан таъминлаш (юклантирилмайдиганлари билан); стол усти электрон нашр тизимлари ёрдамида босиб чиқариш; китоблар ва вақтли матбуотни интерфаол босиб чиқариш; матнли материалларни босиб чиқариш (рекламаларниқидан ташқари); янгилликлар хизмати; коллоквиумлар ташкил қилиш ва ўтказиш; ўқув ёки кўнгилочар кўриклар ташкил қилиш.
 42 Маълумотлар ёки хужжатларни жисмоний ташувчидан электрон ташувчига ўтказиш; маълумотлар ва ахборот дастурларини ўзгартириш (жисмоний эмас).

35 Агентства по коммерческой информации; агентства рекламные; аренда площадей для размещения рекламы; ведение автоматизированных баз данных; демонстрация товаров; запись сообщений; изучение общественного мнения; изучение рынка; информация деловая; информация статистическая; исследования в области бизнеса; исследования в области маркетинга; комплектование штата сотрудников; консультации по вопросам организации и управления бизнесом; консультации по организации бизнеса; консультации по управлению бизнесом; консультации профессиональные в области бизнеса; менеджмент в области творческого бизнеса; обзоры печати; обновление рекламных материалов; обработка текста; организация торговых ярмарок в коммерческих или рекламных целях; поиск информации в компьютерных файлах (для третьих лиц); прогнозирование экономическое; продажа аукционная; прокат рекламного времени во всех средствах массовой информации; публикация рекламных текстов; распространение рекламных материалов; реклама; реклама интерактивная в компьютерной сети; реклама почтой; сбор информации по компьютерным базам данных; сбор и предоставление статистических данных; систематизация информации в компьютерных базах данных; услуги по сравнению цен.

36 Анализ финансовый; информация финансовая; операции банковские через Интернет; перевод денежных средств в системе электронных расчетов.
 38 Агентства печати новостей; доска сообщений электронная (телекоммуникационные службы); передача сообщений; передача сообщений и изображений с использованием компьютера; почта электронная.
 39 Доставка товаров; доставка товаров, заказанных по почте; хранение данных или документов в электронных устройствах.
 41 Обеспечение интерактивными электронными публикациями (не загружаемыми); публикации с помощью настольных электронных издательских систем; публикация интерактивная книг и периодики; публикация текстовых материалов (за исключением рекламных); служба новостей; организация и проведение коллоквиумов; организация конкурсов учебных или развлекательных.
 42 Перенос данных или документов с физического носителя на электронный; преобразование данных и информационных программ (не физическое).

(111) MGU 18376

(151) 09.06.2009

(181) 13.05.2018

(210) MGU 2008 0777

(220) 13.05.2008

(732) АГЕЕВ РУСЛАН РАШИДОВИЧ, UZ
 (540)

WCDMA

(511)

35 Тижорат ахбороти бўйича агентликлар; реклама агентликлари; рекламани жойлаштириш учун майдонлар ижараси; автоматлаштирилган маълумотлар базаларини юритиш; товарларни намойиш этиш; хабарларни ёзиб олиш; жамоат фикрини ўрганиш; бозорни ўрганиш; ишбилармончилик юзасидан ахборот; статистикага оид ахборот; бизнес соҳасида тадқиқотлар; маркетинг соҳасида тадқиқотлар; ходимлар штатини жамлаш; бизнесни ташкил қилиш ва бошқариш масалалари бўйича маслаҳатлар; бизнесни ташкил қилиш бўйича маслаҳатлар; бизнесни бошқариш бўйича маслаҳатлар; бизнес соҳасида мутахассислар маслаҳатлари; ижодий бизнес соҳасида менежмент; босма нашр обзорлари; реклама материалларини янгиллаш; матнга ишлов бериш; тижорат ёки реклама мақсадларида савдо ярмаркаларини ташкил қилиш; компьютер файл-

ларида ахборот излаш (учинчи шахслар учун); иктисодий тахминлаш; ким ошди савдоси; барча оммавий ахборот воситаларида реклама вақтининг ижараси; реклама матнларини нашр қилиш; реклама материалларини тарқатиш; реклама; компьютер тармоғида интерфаол реклама; почта орқали реклама; компьютер маълумотлар базаларидан ахборот йиғиш; статистикага оид маълумотларни йиғиш ва тақдим қилиш; компьютер маълумотлар базаларидаги ахборотни тизимлаштириш; нархларни солиштириш бўйича хизматлар.

36 Молиявий таҳлил; молиявий ахборот; Интернет орқали банк операциялари; пул маблағларини электрон хисоб-китоблар тизимида ўтказиш.

38 Босма янгиликлар агентликлари; электрон хабарлар тахтаси (телекоммуникация хизматлари); хабарларни узатиш; компьютердан фойдаланган ҳолда хабарлар ва тасвирларни узатиш; электрон почта.

39 Товарларни етказиб бериш; почта орқали буюртма берилган товарларни етказиб бериш; маълумотлар ёки ҳужжатларни электрон қурилмаларда сақлаш.

41 Интерфаол электрон нашрлар билан таъминлаш (юклантирилмайдиганлари билан); стол усти электрон нашр тизимлари ёрдамида босиб чиқариш; китоблар ва вақтли матбуотни интерфаол босиб чиқариш; матнли материалларни босиб чиқариш (рекламаларниқидан ташқари); янгиликлар хизмати; коллоквиумлар ташкил қилиш ва ўтказиш; ўқув ёки кўнгилоҷар кўриклар ташкил қилиш.

42 Маълумотлар ёки ҳужжатларни жисмоний ташувчидан электрон ташувчига ўтказиш; маълумотлар ва ахборот дастурларини ўзгартириш (жисмоний эмас).

35 Агентства по коммерческой информации; агентства рекламные; аренда площадей для размещения рекламы; ведение автоматизированных баз данных; демонстрация товаров; запись сообщений; изучение общественного мнения; изучение рынка; информация деловая; информация статистическая; исследования в области бизнеса; исследования в области маркетинга; комплектование штата сотрудников; консультации по вопросам организации и управления бизнесом; консультации по организации бизнеса; консультации по управлению бизнесом; консультации профессиональные в области бизнеса; менеджмент в области творческого бизнеса; обзоры печати; обновление рекламных материалов; обработка текста; организация торговых ярмарок в коммерческих или рекламных целях; поиск ин-

формации в компьютерных файлах (для третьих лиц); прогнозирование экономическое; продажа аукционная; прокат рекламного времени во всех средствах массовой информации; публикация рекламных текстов; распространение рекламных материалов; реклама; реклама интерактивная в компьютерной сети; реклама почтой; сбор информации по компьютерным базам данных; сбор и предоставление статистических данных; систематизация информации в компьютерных базах данных; услуги по сравнению цен.

36 Анализ финансовый; информация финансовая; операции банковские через Интернет; перевод денежных средств в системе электронных расчетов.

38 Агентства печати новостей; доска сообщений электронная (телекоммуникационные службы); передача сообщений; передача сообщений и изображений с использованием компьютера; почта электронная.

39 Доставка товаров; доставка товаров, заказанных по почте; хранение данных или документов в электронных устройствах.

41 Обеспечение интерактивными электронными публикациями (не загружаемыми); публикации с помощью настольных электронных издательских систем; публикация интерактивная книг и периодики; публикация текстовых материалов (за исключением рекламных); служба новостей; организация и проведение коллоквиумов; организация конкурсов учебных или развлекательных.

42 Перенос данных или документов с физического носителя на электронный; преобразование данных и информационных программ (не физическое).

(111) MGU 18377

(151) 10.06.2009

(181) 28.04.2018

(210) MGU 2008 0709

(220) 28.04.2008

(732) O'zbekiston Axborot Texnologiyalari Korxonasi va Tashkilotlar Assotsiyatsiyasi, UZ

Ассоциация предприятий и организаций информационных технологий Узбекистана, UZ

(540)

Рангли иловага қаранг.

Смотри цветное приложение.

(591) Қора, кизил, оқ.

Чёрный, красный, белый.

(511)

41 Имтиҳонларни ўтказиш; академиялар (ўқитиш); китоблар нашри; амалий малакаларга ўқитиш (намойиш).

41 Проведение экзаменов; академии (обучение); издание книг; обучение практическим навыкам (демонстрация).

(111) MGU 18378

(151) 10.06.2009 (181) 13.06.2018

(210) MGU 2008 0996 (220) 13.06.2008

(732) "PHARM ABIDI INT" масъулияти чекланган жамияти, UZ

Общество с ограниченной ответственностью "PHARM ABIDI INT", UZ

(540)

БЕТАЛКО
BETALKO
BETALCO

(511)

5 Фармацевтик препаратлар.

5 Препараты фармацевтические.

(111) MGU 18379

(151) 10.06.2009 (181) 24.06.2018

(210) MGU 2008 1059 (220) 24.06.2008

(732) Mas'uliyati cheklangan jamiyat "EYNDJEL", UZ

Общество с ограниченной ответственностью "EYNDJEL", UZ

(540)

TRANSAERO

(511)

35 Реклама; бизнес соҳасида менежмент; бизнес соҳасида маъмурий фаолият; офис хизмати.

39 Транспортировка, товарларни жойлаш ва сақлаш; саёҳатларни ташкиллаштириш.

35 Реклама; менеджмент в сфере бизнеса; административная деятельность в сфере бизнеса; офисная служба.

39 Транспортировка; упаковка и хранение товаров; организация путешествий.

(111) MGU 18380

(151) 12.06.2009 (181) 10.01.2018

(210) MGU 2008 0029 (220) 10.01.2008

(732) Мерц Фарма ГмбХ энд Ко. КраА, DE

(540)

PK-Merz

(511)

5 Фармацевтик препаратлар.

5 Фармацевтические препараты.

(111) MGU 18381

(151) 12.06.2009 (181) 23.07.2018

(210) MGU 2008 1232 (220) 23.07.2008

(732) "AGRIF-TASHKENT" масъулияти чекланган жамияти, UZ

Общество с ограниченной ответственностью "AGRIF-TASHKENT", UZ

(540)

TRIMCAP
ТРИМКАП

(511)

5 Акарицидлар; аконитин; тиббий мақсадлар учун алкалоидлар; альгицидлар; фармацевтика мақсадлари учун альдегидлар; ветеринария мақсадлари учун аминокислоталар; тиббий мақсадлар учун аминокислоталар; антибиотиклар; фармацевтика мақсадлари учун алюминий ацетати; фармацевтика мақсадлари учун ацетатлар; бактерицидлар; тиббий мақсадлар учун бальзамлар; гигиена бандажлари; боғлаш учун бандажлар; биоцидлар; тиббий мақсадлар учун билагузуклар; ревматизмга қарши билагузуклар; фармацевтика мақсадлари учун бром; горчичниклар учун қоғоз; пашшага қарши ёпишқоқ қоғоз; куюга қарши махсус шимдирилган қоғоз; тиббий мақсадлар учун вазелин; вакциналар; кислород ванналари; асептик, антисептик момиқ пахта; гигроскопик момиқ пахта; тиббий мақсадлар учун пархез моддалар; тиббий мақсадлар учун контраст радиологик моддалар; микроорганизмлар учун озука моддалари; тиббий мақсадлар учун радиоактив моддалар; фармацевтик мақсадлар учун асосий нордон-азотли висмут; фармацевтика мақсадлари учун мелисса суви; даволаш ванналари учун денгиз суви; тиббий мақсадлар учун минерал сувлар; термал сувлар; еса бўлаган ўсимлик толалари (овқатга ишлатиш учун эмас); стоматология мақсадлари учун колиплаш муми; тиббий мақсадлар учун газлар; фармацевтика мақсадлари учун гваякол; гематоген;

гемоглобин; гидрастин; гидрастинин; тиббий мақсадлар учун глицерин; глицерофосфатлар; тиббий мақсадлар учун глюкоза; фармацевтика мақсадлари учун горечавка; тиббий мақсадлар учун гормонлар; фармацевтика мақсадлари учун хантал; горчичниклар; ванналар учун лойлар; даволаш лойлари; тиббий мақсадлар учун гумигут; тиббий мақсадлар учун гурыюн-бальзам; дезодорантлар (шахсий фойдаланиш учун мўлжалланганидан ташқари); тиббий мақсадлар учун диастаза; дигиталин; тиббий мақсадлар учун озуқа кўшимчалари; озиқ-овқат минерал кўшимчалари; тиббий мақсадлар учун озиқ-овқат кўшимчалари; фармацевтика мақсадлари учун ҳамиртурушлар; тиббий мақсадлар учун желатин; балиқ мойи; тиббий мақсадлар учун изотоплар; инсектицидлар; фармацевтика мақсадлари учун йод; фармацевтика мақсадлари учун йодидлар; фармацевтика мақсадлари учун ишқорий металл йодидлари; йодоформ; каломель; фармацевтика мақсадлари учун нордон-вино тоши; фармацевтика мақсадлари учун вино тоши; тиббий мақсадлар учун камфора; дорилар учун капсулалар; фармацевтика мақсадлари учун капсулалар; тиббий мақсадлар учун карамелькалар; гемостатик қаламлар; сўгалларни даволаш учун қаламлар; каустик қаламлар; кардонил (паразитларга қарши восита); фармацевтика мақсадлари учун каустиклар; фармацевтика мақсадлари учун кашу; тиббий мақсадлар учун квассия; тиббий мақсадлар учун квебрахо; фармацевтика мақсадлари учун галл кислотаси; фармацевтика мақсадлари учун кислоталар; тиш протезлари учун елимлар; тиббий мақсадлар учун ёпишқок тасмалар; фармацевтика мақсадлари учун коллодий; оёқлар учун қадокқа қарши ҳалқалар; ревматизмга қарши ҳалқалар; доривор конфетлар; тиббий мақсадлар учун ангустура пўстлоғи; фармацевтика мақсадлари учун дарахтлар пўстлоғи; тиббий мақсадлар учун кедр дарахти пўстлоғи (репеллент); тиббий мақсадлар учун кондурага пўстлоғи; кротон пўстлоғи; фармацевтика мақсадлари учун мангро дарахтининг пўстлоғи; фармацевтика мақсадлари учун миробалан пўстлоғи; тиббий мақсадлар учун хина дарахти пўстлоғи; доривор илдизлар; фармацевтика мақсадлари учун ревень илдизлари; тиббий мақсадлар учун корпия; пархез ёки фармацевтика мақсадлари учун крахмал; фармацевтика мақсадлари учун креозот; тиббий мақсадлар учун қон; тиббий ёки ветеринария мақсадлари учун урчитилган микроорганизмлар; кураре; тишлар учун локлар; фармацевтика мақсадлари учун лакричник; лактоза; лейкопластирлар; ич қотишдан дорилар; тиббий мақсадлар учун лецитин; ветеринария мақсадлари учун лосьонлар; итлар учун

лосьонлар; фармацевтика мақсадлари учун лосьонлар; фармацевтика мақсадлари учун люпулин; фармацевтика мақсадлари учун магнезия; малҳам дорилар; фармацевтика мақсадлари учун малҳам дорилар; куёш нуридан куйишдан малҳам дорилар; симобли малҳам дорилар; фармацевтика мақсадлари учун совуқ уришдан сақловчи малҳам дорилар; боғлашлар учун докалар; сўна, бўкадан химояланиш учун ёғлар; доривор ёғлар; тиббий мақсадлар учун хантал ёғи; тиббий мақсадлар учун камфора ёғи; тиббий мақсадлар учун кастор ёғи; фармацевтика мақсадлари учун терпентин ёғи; тиббий мақсадлар учун укроп ёғи; тишлар учун мастикалар; абразив стоматология материаллари; тиш қолиплари учун материаллар; тишларни пломбалаш учун материаллар; боғлаш учун тиббий материаллар; боғлаш учун жарроҳлик материаллари; медикаментлар; ветеринария мақсадлари учун медикаментлар; серотерапия учун медикаментлар; инсон учун медикаментлар; стоматология медикаментлари; ментол; микстуралар; тиббий мақсадлар учун молескин; оксил сути; фармацевтика мақсадлари учун бодом сути; тиббий мақсадлар учун она асалари сути, фармацевтика мақсадлари учун сут ферментлари, тиббий мақсадлар учун ирландия мохи; болалар озуқаси учун ун; фармацевтика мақсадлари учун ун; фармацевтика мақсадлари учун зиғир уруғидан ун, фармацевтика мақсадлари учун балиқ уни; ёпишқок пашша тутгичлар; фармацевтика мақсадлари учун ялпиз; дорихона тўпламлари (портатив); тиббий мақсадлар учун пархез ичимликлар; тиббий мақсадлар учун солод сутидан ичимликлар; фармацевтика мақсадлари учун доривор дамламалар; йод дамламаси; фармацевтика мақсадлари учун эвкалипт дамламаси; тиббий мақсадлар учун дамламалар; оподельдок; фармацевтика мақсадлари учун қайнатмалар; ҳайвонлар учун паразитларга қарши бўйинбоғлар; фармацевтика мақсадлари учун қизилмия таёқчалари; олтингургурт таёқчалари (дезинфекцияловчи воситалар); сийдик тутолмасликдан қийналадиганлар учун гигиеник панталонлар; фармацевтика мақсадлар учун пектинлар; сийдик тутолмасликдан қийналадиганлар учун гигиеник йўргаклар; фармацевтика мақсадлари учун пепсинлар; фармацевтика мақсадлари учун пептонлар; тиббий мақсадлар учун водород пероксиди; фармацевтика мақсадлари учун ҳақдорилар; тиббий зулуклар; қон плазмаси; тиббий пластирлар; тиббий мақсадлар учун фойдаланиладиган кўз боғлагичлар; иссиқ компресслар учун боғичлар; компресслар учун боғичлар; елка оша жарроҳлик боғичлари; қадок ёстиқчалари; кўкрак сути билан боқишда фойдаланиладиган ёстиқчалар;

тиббий лаб бўёқлари; шпанка кўнғизчаларидан тайёрланадиган кукун; пиретрум кукуни; аёлларнинг гигиеник тагликлар учун белбоғлар; антидиуретик препаратлар; тиббий ва ветеринария мақсадлари учун бактериал препаратлар; тиббий ёки ветеринария мақсадлари учун бактериологик препаратлар; тиббий мақсадлар учун бальзамли препаратлар; тиббий мақсадлар учун оксилли препаратлар; ветеринария мақсадлари учун биологик препаратлар; тиббий мақсадлар учун биологик препаратлар (биоқўшимчалар); ветеринария препаратлари; фармацевтика мақсадлари учун висмут препаратлари; витаминли препаратлар; тиббий мақсадлар учун ташхис қўйиш препаратлари; ванналар учун даволаш препаратлари; бавосилни даволаш учун препаратлар; суяк кадоқларини даволаш учун препаратлар; тишларнинг ёриб чиқишини енгиллаштириш учун препаратлар; куйган жойларга ишлов бериш учун препаратлар; дудлаш учун тиббий препаратлар; органотерапия учун препаратлар; ҳавони янгилаш учун препаратлар; ҳавони тозалаш учун препаратлар; бронхларни кенгайтириш учун препаратлар; стериллаш учун препаратлар; тупроқни стериллаш учун препаратлар; кадоқларни йўқотиш учун препаратлар; қазғоқларни йўқотиш учун фармацевтика препаратлари; зарарли ҳайвонларни йўқотиш препаратлар; зарарли ўсимликларни йўқотиш учун препаратлар; уй замбуруғларини йўқотиш учун препаратлар; ҳашарот личинкаларини йўқотиш учун препаратлар; пашшаларни йўқотиш учун препаратлар; сичқоларни йўқотиш учун препаратлар; ер усти моллюскаларини йўқотиш учун препаратлар; паразитларни йўқотиш учун препаратлар; терини парваришлаш учун фармацевтика препаратлари; контакт линзаларни тозалаб туриш учун препаратлар; фармацевтика мақсадлари учун оҳакли препаратлар; ванналар учун доривор препаратлар; соч ўстириш учун тиббий препаратлар; спорага қарши препаратлар; инсонлар ёки ҳайвонлар учун микроэлементли препаратлар; сульфамидли доривор препаратлар; фармацевтика препаратлари; қуёшда куйишдан сақловчи фармацевтика препаратлари; ветеринария мақсадлари учун ферментатив препаратлар; тиббий мақсадлар учун ферментатив препаратлар; кимёвий фармацевтика препаратлари; ветеринария мақсадлари учун кимёвий препаратлар; ҳомиладорликни ташхислаш учун кимёвий препаратлар; тиббий мақсадлар учун кимёвий препаратлар; қорақуя билан зарарланган буғдойга ишлов бериш учун кимёвий препаратлар; зарарланган узумга ишлов бериш учун кимёвий препаратлар; милдьюга қарши ишлов бериш учун кимёвий препаратлар; филлоксерага қарши ишлов бериш

учун кимёвий препаратлар; фармацевтика мақсадлари учун кимёвий препаратлар; совуқ уришда ишлатиладиган препаратлар; қуядан сақловчи препаратлар; кўз малҳамлари; кўрғошин малҳамлари; электрокардиографик электродлар учун кимёвий ўтказгичлар; тиббий мақсадлар учун оксилли озиқ-овқат маҳсулотлари; болалар озиқ-овқат маҳсулотлари; тиббий мақсадлар учун парҳез озиқ-овқат маҳсулотлари; тиббий мақсадларда фойдаланиш учун нон донларига ишлов беришдан олинган ёрдамчи маҳсулотлар; аёлларнинг гигиеник тагликлар; калта иштонлар учун гигиеник тагликлар; тиббий мақсадлар учун радиий; фармацевтика мақсадлари учун сувли хлораль эритмаси; лейкопластирларни олиб ташлаш учун эритгичлар; вагинал эритмалари; контакт линзалар учун эритмалар; тиббий ёки ветеринария мақсадлари учун кимёвий реактивлар; тиббий мақсадлар учун резина; стоматология мақсадлари учун резина; тиббий мақсадлар учун сақич; репеллент (дудлаш); репеллентлар; итлар учун репеллентлар; салфеткалар, гигиеник ёстикчалар; доривор воситалар шимдирилган салфеткалар; тиббий мақсадлар учун сассапариль; тиббий мақсадлар учун шакар; астмага қарши чой тўпланмаси; чекиш шамлари; тиббий шамлар; фармацевтика мақсадлари учун зиғир уруғи; тиббий мақсадлар учун тамакисиз сигареталар; тиббий мақсадлар учун сиккативлар; фармацевтика мақсадлари учун қиёмлар; фармацевтика мақсадлари учун скипидар; соғиш вақтида ишлатиладиган мойлар; ветеринария мақсадлари учун мойлар; тиббий мақсадлар учун мойлар; уйқу дорилари; фармацевтика мақсадлари учун ичимлик содаси; минерал сувлардан ванналар учун тузлар; даволаш ванналари учун тузлар; тиббий мақсадлар учун тузлар; тиббий мақсадлар учун калий тузлари; тиббий мақсадлар учун натрий тузлари; ҳидланадиган тузлар; минерал сувлар таркибига кирувчи тузлар; фармацевтика мақсадлари учун солод; сунъий уруғлантириш учун сперма; тиббий спирт; фармацевтика мақсадлари учун қорақуя; анестезияловчи воситалар, антисептик воситалар; оғрик қолдириш воситалари; тиббий мақсадлар учун ёрдамчи воситалар; елимшак воситалар; гижжа ҳайдаш воситалари; гигиена мақсадлари учун дезинфекцияловчи воситалар; кимёвий ҳожатхоналар учун дезинфекцияловчи воситалар; тиббий мақсадларда фойдаланиладиган иштаҳани босиб туриш учун воситалар; озиш учун тиббий воситалар; паразитларни йўқотиш учун воситалар; оғиз бўшлиғини парвариш қилиш учун тиббий воситалар; иссиқ туширувчи воситалар; қон тозаловчи воситалар; ҳайвонлар учун ювиш воситалари; тиббий мақсадлар учун ювиш воситалари; мол-

ларни ювиш учун воситалар; итларни ювиш учун воситалар; йиринглашдан воситалар; бош оғриғидан воситалар; терлашга қарши воситалар; оёқ терлашига қарши воситалар; ҳомиладор бўлишдан сақлайдиган кимёвий воситалар; паразитларга қарши воситалар; сурги воситалари; тонусни кўтарувчи воситалар (доривор препаратлар); асабларни мустаҳкамловчи воситалар; овқатни ҳазм қилишга ёрдамлашувчи фармацевтика воситалари; бактериялар учун таъминловчи мухит; стероидлар; стрихнин; зардоблар; новшадил таблеткалари; аёллар учун гигиеник тампонлар; яраларнинг битиши учун тампонлар; фармацевтика мақсадлари учун тимол; жарроҳлик матолари; даволаш мақсадлари учун тутатиладиган ўтлар; доривор ўтлар; транквилизаторлар; жарроҳлик трансплантатлари (тирик тўқималар); аёлларнинг гигиеник калта иштонлари; фармацевтика мақсадлари учун ёғоч қўмири; тиббий мақсадлар учун шивит; тиш протезлари учун чинни; фармацевтика мақсадлари учун феноллар; ветеринария мақсадлари учун ферментлар; тиббий мақсадлар учун ферментлар; фармацевтика мақсадлари учун ферментлар; фармацевтика мақсадлари учун формальдегид; фармацевтика мақсадлари учун фосфатлар; фунгицидлар; тиббий мақсадлар учун хинин; тиббий мақсадлар учун хинолин; диабетик нон; хлороформ; фармацевтика мақсадлари учун олтингугурт ранги; ҳайвонлар туёғи учун цемент; жарроҳлик ва ортопедия учун суяк цементи; тиш цементлари; тиббий мақсадлар учун ўтли чойлар; озиш учун тиббий чой; фармацевтика мақсадлари учун эвкалипт; тамаки экстрактлари (инсектицидлар); фармацевтика мақсадлари учун хмель экстрактлари; эликсирлар (фармацевтика препаратлари); фармацевтика мақсадлари учун содда эфирлар; фармацевтика мақсадлари учун мураккаб эфирлар; фармацевтика мақсадлари учун мураккаб целлюлоза эфирлари; фармацевтика мақсадлари учун оддий целлюлоза эфирлари; ююба (йўталга қарши таблеткалар).

35 Товарларни намойиш этиш; жамоат фикрини ўрганиш; бозорни ўрганиш; ишбилармончилик юзасидан ахборот; тижорат ёки реклама мақсадларида кўргазмалар ташкил қилиш; тижорат ёки реклама мақсадларида савдо ярмаркаларини ташкил қилиш; гипермаркетлар, супермаркетлар, озиқ-овқат маҳсулотлари билан чакана савдо қилувчи магазинлар ва универсал магазинлар, дорихоналарда товарлар ва хизматлар тақдими; товарларни ҳаракатлантириш (учинчи шахслар учун), шу жумладан улгуржи ва чакана савдо (магазинлар, бозорлар, дорихоналар) хизматлари; реклама; учинчи шахслар учун таъми-

нотчилик хизматлари (товарларни сотиб олиш ва корхоналарга хизмат кўрсатиш).

44 Фармацевтика масалалари бўйича маслаҳатлар; тиббий ёрдам.

5 Акарициды; аконитин; алкалоиды для медицинских целей; альгициды; альдегиды для фармацевтических целей; аминокислоты для ветеринарных целей; аминокислоты для медицинских целей; антибиотики; ацетат алюминия для фармацевтических целей; ацетаты для фармацевтических целей; бактерициды; бальзамы для медицинских целей; бандажи гигиенические; бандажи перевязочные; биоциды; браслеты для медицинских целей; браслеты противоревматические; бром для фармацевтических целей; бумага для горчичников; бумага клейкая от мух; бумага с особой пропиткой от моли; вазелин для медицинских целей; вакцины; ванны кислородные; вата асептическая, антисептическая; вата гигроскопическая; вещества диетические для медицинских целей; вещества контрастные радиологические для медицинских целей; вещества питательные для микроорганизмов; вещества радиоактивные для медицинских целей; висмут азотнокислый основной для фармацевтических целей; вода мелиссовая для фармацевтических целей; вода морская для лечебных ванн; воды минеральные для медицинских целей; воды термальные; волокна съедобных растений (не для употребления в пищу); воск формовочный для стоматологических целей; газы для медицинских целей; гваякол для фармацевтических целей; гематоген; гемоглобин; гидрастин; гидрастинин; глицерин для медицинских целей; глицерофосфаты; глюкоза для медицинских целей; горечавка для фармацевтических целей; гормоны для медицинских целей; горчица для фармацевтических целей; горчичники; грязи для ванн; грязи лечебные; гуммигут для медицинских целей; гурьон-бальзам для медицинских целей; дезодоранты (за исключением предназначенных для личного пользования); диастаза для медицинских целей; дигиталин; добавки кормовые для медицинских целей; добавки минеральные пищевые; добавки пищевые для медицинских целей; дрожжи для фармацевтических целей; желатин для медицинских целей; жир рыбий; изотопы для медицинских целей; инсектициды; йод для фармацевтических целей; йодиды для фармацевтических целей; йодиды щелочных металлов для фармацевтических целей; йодоформ; каломель; камень виннокислый кислый для фармацевтических целей; камень винный для фармацевтических целей; камфора для

медицинских целей; капсулы для лекарств; капсулы для фармацевтических целей; карамельки для медицинских целей; карандаши гемостатические; карандаши для лечения бородавок; карандаши каустические; кардонил (противопаразитарное средство); каустики для фармацевтических целей; кашу для фармацевтических целей; квасция для медицинских целей; квебрахо для медицинских целей; кислота галловая для фармацевтических целей; кислоты для фармацевтических целей; клеи для зубных протезов; клейкие ленты для медицинских целей; коллодий для фармацевтических целей; кольца противомозольные для ног; кольца противоревматические; конфеты лекарственные; кора ангустура для медицинских целей; кора деревьев для фармацевтических целей; кора кедрового дерева (репеллент); кора кондураговая для медицинских целей; кора кретоновая; кора мангрового дерева для фармацевтических целей; кора миробалана для фармацевтических целей; кора хинного дерева для медицинских целей; корни лекарственные; корни ревеня для фармацевтических целей; корпия для медицинских целей; крахмал для диетических или фармацевтических целей; крезот для фармацевтических целей; кровь для медицинских целей; культуры микроорганизмов для медицинских или ветеринарных целей; кураре; лаки для зубов; лакричник для фармацевтических целей; лактоза; лейкопластыри; лекарства от запоров; лецитин для медицинских целей; лосьоны для ветеринарных целей; лосьоны для собак; лосьоны для фармацевтических целей; люпулин для фармацевтических целей; магнезия для фармацевтических целей; мази; мази для фармацевтических целей; мази от солнечных ожогов; мази ртутные; мази предохраняющие от обморожения для фармацевтических целей; марля для перевязок; масла для защиты от слепней, оводов; масла лекарственные; масло горчичное для медицинских целей; масло камфорное для медицинских целей; масло касторовое для медицинских целей; масло терпентинное для фармацевтических целей; масло укропное для медицинских целей; мастики для зубов; материалы абразивные стоматологические; материалы для зубных слепков; материалы для пломбирования зубов; материалы перевязочные медицинские; материалы хирургические перевязочные; медикаменты; медикаменты для ветеринарных целей; медикаменты для серотерапии; медикаменты для человека; медикаменты стоматологические; ментол; микстуры; молескин для медицинских целей; молоко белковое; молоко миндальное для фармацевтических целей; молочко пчелиное маточное для медицинских целей; мо-

лочные ферменты для фармацевтических целей; мох ирландский для медицинских целей; мука для детского питания; мука для фармацевтических целей; мука из льняного семени для фармацевтических целей; мука рыбная для фармацевтических целей; мухоловки клейкие; мята для фармацевтических целей; наборы аптекарские (портативные); напитки диетические для медицинских целей; напитки из солодового молока для медицинских целей; настои лекарственные; настойка йода; настойка эвкалипта для фармацевтических целей; настойки для медицинских целей; оподельдок; отвары для фармацевтических целей; ошейники противопаразитарные для животных; палочки лакричные для фармацевтических целей; палочки серные (дезинфицирующие средства); панталоны гигиенические для страдающих недержанием; пектины для фармацевтических целей; пленки гигиенические для страдающих недержанием; пепсины для фармацевтических целей; пептоны для фармацевтических целей; пероксид водорода для медицинских целей; пилюли для фармацевтических целей; пиявки медицинские; плазма крови; пластыри медицинские; повязки глазные используемые в медицинских целях; повязки для горячих компрессов; повязки для компрессов; повязки наплечные хирургические; подушечки мозольные; подушечки используемые при кормлении грудью; помады медицинские; порошок из шпанских мушек; порошок пиретрума; пояса для гигиенических женских прокладок; препараты антидиуретические; препараты бактериальные для медицинских и ветеринарных целей; препараты бактериологические для медицинских или ветеринарных целей; препараты бальзамические для медицинских целей; препараты белковые для медицинских целей; препараты биологические для ветеринарных целей; препараты биологические для медицинских целей (биодобавки); препараты ветеринарные; препараты висмута для фармацевтических целей; препараты витаминные; препараты диагностические для медицинских целей; препараты для ванн лечебные; препараты для лечения геморроя; препараты для лечения костных мозолей; препараты для облегчения прорезывания зубов; препараты для обработки ожогов; препараты для окулирования медицинские; препараты для органотерапии; препараты для освежения воздуха; препараты для очистки воздуха; препараты для расширения бронхов; препараты для стерилизации; препараты для стерилизации почвы; препараты для удаления мозолей; препараты для удаления перхоти фармацевтические; препараты для уничтожения вредных животных; препараты для уничтожения

вредных растений; препараты для уничтожения домашних грибов; препараты для уничтожения личинок насекомых; препараты для уничтожения мух; препараты для уничтожения мышей; препараты для уничтожения наземных моллюсков; препараты для уничтожения паразитов; препараты для ухода за кожей фармацевтические; препараты для чистки контактных линз; препараты известковые для фармацевтических целей; препараты лекарственные для ванн; препараты медицинские для выращивания волос; препараты противоспоровые; препараты с микроэлементами для человека или животных; препараты сульфамидные лекарственные; препараты фармацевтические; препараты фармацевтические от солнечных ожогов; препараты ферментативные для ветеринарных целей; препараты ферментативные для медицинских целей; препараты химико-фармацевтические; препараты химические для ветеринарных целей; препараты химические для диагностики беременности; препараты химические для медицинских целей; препараты химические для обработки злаков, пораженных головней; препараты химические для обработки пораженного винограда; препараты химические для обработки против милдью; препараты химические для обработки против филлоксеры; препараты химические для фармацевтических целей; препараты используемые при обморожении; препараты предохраняющие от моли; примочки глазные; примочки свинцовые; проводники химические для электрокардиографических электродов; продукты белковые пищевые для медицинских целей; продукты детского питания; продукты диетические пищевые для медицинских целей; продукты обработки хлебных злаков побочные используемые для медицинских целей; прокладки гигиенические женские; прокладки для трусов гигиенические; радиий для медицинских целей; раствор хлораля водный для фармацевтических целей; растворители для удаления лейкопластырей; растворы вагинальные; растворы для контактных линз; реактивы химические для медицинских или ветеринарных целей; резина для медицинских целей; резина для стоматологических целей; резинка жевательная для медицинских целей; репеллент (окуривание); репелленты; репелленты для собак; салфетки, подушечки гигиенические; салфетки пропитанные лекарственными средствами; сассапариль для медицинских целей; сахар для медицинских целей; сбор чайный противоастматический; свечи курительные; свечи медицинские; семя льняное для фармацевтических целей; сигареты не содержащие табак для медицинских целей; сиккативы для медицинских целей; сиропы для

фармацевтических целей; скипидар для фармацевтических целей; смазка используемая при доении; смазки для ветеринарных целей; смазки для медицинских целей; снотворные; сода питьевая для фармацевтических целей; соли для ванн из минеральных вод; соли для лечебных ванн; соли для медицинских целей; соли калия для медицинских целей; соли натрия для медицинских целей; соли нюхательные; соли входящие в состав минеральных вод; солод для фармацевтических целей; сперма для искусственного оплодотворения; спирт медицинский; спорынья для фармацевтических целей; средства анестезирующие; средства антисептические; средства болеутоляющие; средства вспомогательные для медицинских целей; средства вяжущие; средства глистогонные; средства дезинфицирующие для гигиенических целей; средства дезинфицирующие для химических туалетов; средства для подавления аппетита, используемые в медицинских целях; средства для похудения медицинские; средства для уничтожения паразитов; средства для ухода за полостью рта медицинские; средства жаропонижающие; средства кровоочистительные; средства моющие для животных; средства моющие для медицинских целей; средства моющие для скота; средства моющие для собак; средства нарывные; средства от головной боли; средства против потения; средства против потения ног; средства противозачаточные химические; средства противопаразитарные; средства слабительные; средства тонизирующие (лекарственные препараты); средства укрепляющие нервы; средства способствующие пищеварению фармацевтические; среды питательные для культур бактерий; стероиды; стрихнин; сыворотки; таблетки нашатыря; тампоны гигиенические для женщин; тампоны для заживления ран; тимол для фармацевтических целей; ткани хирургические; травы курительные для лечебных целей; травы лекарственные; транквилизаторы; трансплантаты хирургические (живые ткани); трусы гигиенические женские; уголь древесный для фармацевтических целей; укроп для медицинских целей; фарфор для зубных протезов; фенолы для фармацевтических целей; ферменты для ветеринарных целей; ферменты для медицинских целей; ферменты для фармацевтических целей; формальдегид для фармацевтических целей; фосфаты для фармацевтических целей; фунгициды; хинин для медицинских целей; хинолин для медицинских целей; хлеб диабетический; хлороформ; цвет серный для фармацевтических целей; цемент для копыт животных; цемент костный для хирургии и ортопедии; цементы зубные; чаи травяные для медицинских целей;

чай для похудения медицинский; эвкалипт для фармацевтических целей; экстракты табака (инсектициды); экстракты хмеля для фармацевтических целей; эликсиры (фармацевтические препараты); эфиры простые для фармацевтических целей; эфиры сложные для фармацевтических целей; эфиры сложные целлюлозные для фармацевтических целей; эфиры целлюлозные простые для фармацевтических целей; ююба (таблетки от кашля).

35 Демонстрация товаров; изучение общественного мнения; изучение рынка; информация деловая; организация выставок в коммерческих или рекламных целях; организация торговых ярмарок в коммерческих или рекламных целях; презентация товаров и услуг в гипермаркетах, супермаркетах, магазинах розничной торговли продовольствием и универсальных магазинах, аптеках; продвижение товаров (для третьих лиц), в том числе услуги оптовой и розничной торговли (магазины, рынки, аптеки); реклама; снабженческие услуги для третьих лиц (закупка товаров и услуги предприятиям).

44 Консультации по вопросам фармацевтики; помощь медицинская.

(111) MGU 18382

(151) 12.06.2009

(181) 23.07.2018

(210) MGU 2008 1233

(220) 23.07.2008

(732) "AGRIF-TASHKENT" масъулияти чекланган жамияти, UZ

Общество с ограниченной ответственностью "AGRIF-TASHKENT", UZ

(540)

LINACEF ЛИНАЦЕФ

(511)

5 Акарицидлар; аконитин; тиббий мақсадлар учун алкалоидлар; альгицидлар; фармацевтика мақсадлари учун альдегидлар; ветеринария мақсадлари учун аминокислоталар; тиббий мақсадлар учун аминокислоталар; антибиотиклар; фармацевтика мақсадлари учун алюминий ацетати; фармацевтика мақсадлари учун ацетатлар; бактерицидлар; тиббий мақсадлар учун бальзамлар; гигиена бандажлари; боғлаш учун бандажлар; биоцидлар; тиббий мақсадлар учун билагузуклар; ревматизмга қарши билагузуклар; фармацевтика мақсадлари учун бром; горчичниклар учун қоғоз; пашшага қарши ёпишқоқ қоғоз; куйга қарши махсус шимдирилган қоғоз; тиббий

мақсадлар учун вазелин; вакциналар; кислород ванналари; асептик, антисептик момик пахта; гигроскопик момик пахта; тиббий мақсадлар учун парҳез моддалар; тиббий мақсадлар учун контраст радиологик моддалар; микроорганизмлар учун озука моддалари; тиббий мақсадлар учун радиоактив моддалар; фармацевтик мақсадлар учун асосий нордон-азотли висмут; фармацевтика мақсадлари учун мелисса суви; даволаш ванналари учун денгиз суви; тиббий мақсадлар учун минерал сувлар; термал сувлар; еса бўладиган ўсимлик толалари (овқатга ишлатиш учун эмас); стоматология мақсадлари учун колиплаш муми; тиббий мақсадлар учун газлар; фармацевтика мақсадлари учун гваякол; гематоген; гемоглобин; гидрастин; гидрастинин; тиббий мақсадлар учун глицерин; глицерофосфатлар; тиббий мақсадлар учун глюкоза; фармацевтика мақсадлари учун горечавка; тиббий мақсадлар учун гормонлар; фармацевтика мақсадлари учун хантал; горчичниклар; ванналар учун лойлар; даволаш лойлари; тиббий мақсадлар учун гумигут; тиббий мақсадлар учун гурьон-бальзам; дезодорантлар (шахсий фойдаланиш учун мўлжалланганидан ташқари); тиббий мақсадлар учун диастаза; дигиталин; тиббий мақсадлар учун озука кўшимчалари; озик-овқат минерал кўшимчалари; тиббий мақсадлар учун озик-овқат кўшимчалари; фармацевтика мақсадлари учун ҳамиртурушлар; тиббий мақсадлар учун желатин; балиқ мойи; тиббий мақсадлар учун изотоплар; инсектицидлар; фармацевтика мақсадлари учун йод; фармацевтика мақсадлари учун йодидлар; фармацевтика мақсадлари учун ишқорий металл йодидлари; йодоформ; каломель; фармацевтика мақсадлари учун нордон-вино тоши; фармацевтика мақсадлари учун вино тоши; тиббий мақсадлар учун камфора; дорилар учун капсулалар; фармацевтика мақсадлари учун капсулалар; тиббий мақсадлар учун карамелькалар; гемостатик қаламлар; сўгалларни даволаш учун қаламлар; каустик қаламлар; кардонил (паразитларга қарши восита); фармацевтика мақсадлари учун каустиклар; фармацевтика мақсадлари учун кашу; тиббий мақсадлар учун квассия; тиббий мақсадлар учун квебрахо; фармацевтика мақсадлари учун галл кислотаси; фармацевтика мақсадлари учун кислоталар; тиш протезлари учун елимлар; тиббий мақсадлар учун ёпишқоқ тасмалар; фармацевтика мақсадлари учун коллодий; оёқлар учун қадокка қарши ҳалқалар; ревматизмга қарши ҳалқалар; доривор конфетлар; тиббий мақсадлар учун ангустура пўстлоғи; фармацевтика мақсадлари учун дарахтлар пўстлоғи; тиббий мақсадлар учун кедр дарахти пўстлоғи (репеллент); тиббий мақсадлар учун кондурага

пўстлоғи; кротон пўстлоғи; фармацевтика мақсадлари учун мангро дарахтининг пўстлоғи; фармацевтика мақсадлари учун миробалан пўстлоғи; тиббий мақсадлар учун хина дарахти пўстлоғи; доривор илдизлар; фармацевтика мақсадлари учун ревень илдизлари; тиббий мақсадлар учун корпия; парҳез ёки фармацевтика мақсадлари учун крахмал; фармацевтика мақсадлари учун креозот; тиббий мақсадлар учун қон; тиббий ёки ветеринария мақсадлари учун урчитилган микроорганизмлар; кураре; тишлар учун локлар; фармацевтика мақсадлари учун лакричник; лактоза; лейкопластирлар; ич қотишдан дорилар; тиббий мақсадлар учун лецитин; ветеринария мақсадлари учун лосьонлар; итлар учун лосьонлар; фармацевтика мақсадлари учун лосьонлар; фармацевтика мақсадлари учун люпулин; фармацевтика мақсадлари учун магнезия; малҳам дорилар; фармацевтика мақсадлари учун малҳам дорилар; куёш нуридан куйишдан малҳам дорилар; симобли малҳам дорилар; фармацевтика мақсадлари учун совуқ уришдан сақловчи малҳам дорилар; боғлашлар учун докалар; сўна, бўкадан химояланиш учун ёғлар; доривор ёғлар; тиббий мақсадлар учун хантал ёғи; тиббий мақсадлар учун камфора ёғи; тиббий мақсадлар учун кастор ёғи; фармацевтика мақсадлари учун терпентин ёғи; тиббий мақсадлар учун укроп ёғи; тишлар учун мастикалар; абразив стоматология материаллари; тиш қолиплари учун материаллар; тишларни пломбалаш учун материаллар; боғлаш учун тиббий материаллар; боғлаш учун жарроҳлик материаллари; медикаментлар; ветеринария мақсадлари учун медикаментлар; серотерапия учун медикаментлар; инсон учун медикаментлар; стоматология медикаментлари; ментол; микстуралар; тиббий мақсадлар учун молескин; оксил сути; фармацевтика мақсадлари учун бодом сути; тиббий мақсадлар учун она асалари сути, фармацевтика мақсадлари учун сут ферментлари, тиббий мақсадлар учун ирландия мохи; болалар озукаси учун ун; фармацевтика мақсадлари учун ун; фармацевтика мақсадлари учун зиғир уруғидан ун, фармацевтика мақсадлари учун балиқ уни; ёпишқок пашша тутгичлар; фармацевтика мақсадлари учун ялпиз; дорихона тўпламлари (портатив); тиббий мақсадлар учун парҳез ичимликлар; тиббий мақсадлар учун солод сутидан ичимликлар; фармацевтика мақсадлари учун доривор дамламалар; йод дамламаси; фармацевтика мақсадлари учун эвкалипт дамламаси; тиббий мақсадлар учун дамламалар; оподельдок; фармацевтика мақсадлари учун қайнатмалар; ҳайвонлар учун паразитларга қарши бўйинбоғлар; фармацевтика мақсадлари учун қизилмия таёқчалари; олтин-

гугурт таёқчалари (дезинфекцияловчи воситалар); сийдик тутолмасликдан қийналадиганлар учун гигиеник панталонлар; фармацевтика мақсадлар учун пектинлар; сийдик тутолмасликдан қийналадиганлар учун гигиеник йўргаклар; фармацевтика мақсадлари учун пепсинлар; фармацевтика мақсадлари учун пептонлар; тиббий мақсадлар учун водород пероксиди; фармацевтика мақсадлари учун ҳапдорилар; тиббий зулуклар; қон плазмаси; тиббий пластирлар; тиббий мақсадлар учун фойдаланиладиган кўз боғлагичлар; иссиқ компресслар учун боғичлар; компресслар учун боғичлар; елка оша жарроҳлик боғичлари; кадоқ ёстикчалари; кўкрак сути билан боқишда фойдаланиладиган ёстикчалар; тиббий лаб бўёқлари; шпанка қўнғизчаларидан тайёрланадиган кукун; пиретрум кукун; аёлларнинг гигиеник тагликлари учун белбоғлар; антидиуретик препаратлар; тиббий ва ветеринария мақсадлари учун бактериал препаратлар; тиббий ёки ветеринария мақсадлари учун бактериологик препаратлар; тиббий мақсадлар учун бальзамли препаратлар; тиббий мақсадлар учун оксилли препаратлар; ветеринария мақсадлари учун биологик препаратлар; тиббий мақсадлар учун биологик препаратлар (биоқўшимчалар); ветеринария препаратлари; фармацевтика мақсадлари учун висмут препаратлари; витаминли препаратлар; тиббий мақсадлар учун ташхис қўйиш препаратлари; ванналар учун даволаш препаратлари; бавосилни даволаш учун препаратлар; суяк кадоқларини даволаш учун препаратлар; тишларнинг ёриб чиқишини енгиллаштириш учун препаратлар; куйган жойларга ишлов бериш учун препаратлар; дудлаш учун тиббий препаратлар; органотерапия учун препаратлар; ҳавони янгилаш учун препаратлар; ҳавони тозалаш учун препаратлар; бронхларни кенгайтириш учун препаратлар; стериллаш учун препаратлар; тупроқни стериллаш учун препаратлар; кадоқларни йўқотиш учун препаратлар; қазғоқларни йўқотиш учун фармацевтика препаратлари; зарарли ҳайвонларни йўқотиш препаратлар; зарарли ўсимликларни йўқотиш учун препаратлар; уй замбуруғларини йўқотиш учун препаратлар; ҳашарот личинкаларини йўқотиш учун препаратлар; пашшаларни йўқотиш учун препаратлар; сичқоларни йўқотиш учун препаратлар; ер усти моллюскаларини йўқотиш учун препаратлар; паразитларни йўқотиш учун препаратлар; терини парваришлаш учун фармацевтика препаратлари; контакт линзаларни тозалаб туриш учун препаратлар; фармацевтика мақсадлари учун оҳакли препаратлар; ванналар учун доривор препаратлар; соч ўстириш учун тиббий препаратлар; спорага қарши препаратлар; инсонлар ёки ҳайвонлар

учун микроэлементли препаратлар; сульфамидли доривор препаратлар; фармацевтика препаратлари; куёшда куйишдан сақловчи фармацевтика препаратлари; ветеринария мақсадлари учун ферментатив препаратлар; тиббий мақсадлар учун ферментатив препаратлар; кимёвий фармацевтика препаратлари; ветеринария мақсадлари учун кимёвий препаратлар; хомиладорликни ташхислаш учун кимёвий препаратлар; тиббий мақсадлар учун кимёвий препаратлар; қоракуя билан зарарланган бугдойга ишлов бериш учун кимёвий препаратлар; зарарланган узумга ишлов бериш учун кимёвий препаратлар; милдьюга қарши ишлов бериш учун кимёвий препаратлар; филлоксерага қарши ишлов бериш учун кимёвий препаратлар; фармацевтика мақсадлари учун кимёвий препаратлар; совуқ уришда ишлатиладиган препаратлар; куядан сақловчи препаратлар; кўз малҳамлари; кўрғошин малҳамлари; электрокардиографик электродлар учун кимёвий ўтказгичлар; тиббий мақсадлар учун оксилли озик-овқат маҳсулотлари; болалар озик-овқат маҳсулотлари; тиббий мақсадлар учун пархез озик-овқат маҳсулотлари; тиббий мақсадларда фойдаланиш учун нон донларига ишлов беришдан олинган ёрдамчи маҳсулотлар; аёлларнинг гигиеник тагликлари; калта иштонлар учун гигиеник тагликлар; тиббий мақсадлар учун радий; фармацевтика мақсадлари учун сувли хлораль эритмаси; лейкопластирларни олиб ташлаш учун эритгичлар; вагинал эритмалари; контакт линзалар учун эритмалар; тиббий ёки ветеринария мақсадлари учун кимёвий реактивлар; тиббий мақсадлар учун резина; стоматология мақсадлари учун резина; тиббий мақсадлар учун сақич; репеллент (дудлаш); репеллентлар; итлар учун репеллентлар; салфеткалар, гигиеник ёстикчалар; доривор воситалар шимдирилган салфеткалар; тиббий мақсадлар учун сассапариль; тиббий мақсадлар учун шакар; астмага қарши чой тўпланмаси; чекиш шамлари; тиббий шамлар; фармацевтика мақсадлари учун зиғир уруғи; тиббий мақсадлар учун тамакисиз сигареталар; тиббий мақсадлар учун сиккативлар; фармацевтика мақсадлари учун қиёмлар; фармацевтика мақсадлари учун скипидар; соғиш вақтида ишлатиладиган мойлар; ветеринария мақсадлари учун мойлар; тиббий мақсадлар учун мойлар; уйку дорилари; фармацевтика мақсадлари учун ичимлик содаси; минерал сувлардан ванналар учун тузлар; даволаш ванналари учун тузлар; тиббий мақсадлар учун тузлар; тиббий мақсадлар учун калий тузлари; тиббий мақсадлар учун натрий тузлари; хидланадиган тузлар; минерал сувлар таркибига кирувчи тузлар; фармацевтика

мақсадлари учун солод; сунъий уруғлантириш учун сперма; тиббий спирт; фармацевтика мақсадлари учун қоракуя; анестезияловчи воситалар, антисептик воситалар; оғрик қолдириш воситалари; тиббий мақсадлар учун ёрдамчи воситалар; елимшак воситалар; гижжа ҳайдаш воситалари; гигиена мақсадлари учун дезинфекцияловчи воситалар; кимёвий ҳожатхоналар учун дезинфекцияловчи воситалар; тиббий мақсадларда фойдаланиладиган иштаҳани босиб туриш учун воситалар; озиш учун тиббий воситалар; паразитларни йўқотиш учун воситалар; оғиз бўшлигини парвариш қилиш учун тиббий воситалар; иссиқ туширувчи воситалар; қон тозаловчи воситалар; ҳайвонлар учун ювиш воситалари; тиббий мақсадлар учун ювиш воситалари; молларни ювиш учун воситалар; итларни ювиш учун воситалар; йиринглашдан воситалар; бош оғриғидан воситалар; терлашга қарши воситалар; оёқ терлашига қарши воситалар; хомиладор бўлишдан сақлайдиган кимёвий воситалар; паразитларга қарши воситалар; сурги воситалари; тонусни кўтарувчи воситалар (доривор препаратлар); асабларни мустаҳкамловчи воситалар; овқатни ҳазм қилишга ёрдамлашувчи фармацевтика воситалари; бактериялар учун таъминловчи муҳит; стероидлар; стрихнин; зардоблар; новшадил таблеткалари; аёллар учун гигиеник тампонлар; яраларнинг битиши учун тампонлар; фармацевтика мақсадлари учун тимол; жарроҳлик матолари; даволаш мақсадлари учун тутатиладиган ўтлар; доривор ўтлар; транквилизаторлар; жарроҳлик трансплантатлари (тирик тўқималар); аёлларнинг гигиеник калта иштонлари; фармацевтика мақсадлари учун ёғоч кўмири; тиббий мақсадлар учун шивит; тиш протезлари учун чинни; фармацевтика мақсадлари учун феноллар; ветеринария мақсадлари учун ферментлар; тиббий мақсадлар учун ферментлар; фармацевтика мақсадлари учун ферментлар; фармацевтика мақсадлари учун формальдегид; фармацевтика мақсадлари учун фосфатлар; фунгицидлар; тиббий мақсадлар учун хинин; тиббий мақсадлар учун хинолин; диабетик нон; хлороформ; фармацевтика мақсадлари учун олтингугурт ранги; ҳайвонлар туёғи учун цемент; жарроҳлик ва ортопедия учун суяк цементи; тиш цементлари; тиббий мақсадлар учун ўтли чойлар; озиш учун тиббий чой; фармацевтика мақсадлари учун эвкалипт; тамаки экстрактлари (инсектицидлар); фармацевтика мақсадлари учун хмель экстрактлари; эликсирлар (фармацевтика препаратлари); фармацевтика мақсадлари учун содда эфирлар; фармацевтика мақсадлари учун мураккаб эфирлар; фармацевтика мақсадлари учун мураккаб

целлюлоза эфирлари; фармацевтика мақсадлари учун оддий целлюлоза эфирлари; ююба (йўталга карши таблеткалар).

35 Товарларни намойиш этиш; жамоат фикрини ўрганиш; бозорни ўрганиш; ишбилармончилик юзасидан ахборот; тижорат ёки реклама мақсадларида кўргазмалар ташкил қилиш; тижорат ёки реклама мақсадларида савдо ярмаркаларини ташкил қилиш; гипермаркетлар, супермаркетлар, озиқ-овқат маҳсулотлари билан чакана савдо қилувчи магазинлар ва универсал магазинлар, дорихоналарда товарлар ва хизматлар тақдими; товарларни ҳаракатлантириш (учинчи шахслар учун), шу жумладан улгуржи ва чакана савдо (магазинлар, бозорлар, дорихоналар) хизматлари; реклама; учинчи шахслар учун таъминотчилик хизматлари (товарларни сотиб олиш ва корхоналарга хизмат кўрсатиш).

44 Фармацевтика масалалари бўйича маслаҳатлар; тиббий ёрдам.

5 Акарициды; аконитин; алкалоиды для медицинских целей; альгициды; альдегиды для фармацевтических целей; аминокислоты для ветеринарных целей; аминокислоты для медицинских целей; антибиотики; ацетат алюминия для фармацевтических целей; ацетаты для фармацевтических целей; бактерициды; бальзамы для медицинских целей; бандажи гигиенические; бандажи перевязочные; биоциды; браслеты для медицинских целей; браслеты противоревматические; бром для фармацевтических целей; бумага для горчичников; бумага клейкая от мух; бумага с особой пропиткой от моли; вазелин для медицинских целей; вакцины; ванны кислородные; вата асептическая, антисептическая; вата гигроскопическая; вещества диетические для медицинских целей; вещества контрастные радиологические для медицинских целей; вещества питательные для микроорганизмов; вещества радиоактивные для медицинских целей; висмут азотнокислый основной для фармацевтических целей; вода мелиссовая для фармацевтических целей; вода морская для лечебных ванн; воды минеральные для медицинских целей; воды термальные; волокна съедобных растений (не для употребления в пищу); воск формовочный для стоматологических целей; газы для медицинских целей; гваякол для фармацевтических целей; гематоген; гемоглобин; гидрастин; гидрастинин; глицерин для медицинских целей; глицерофосфаты; глюкоза для медицинских целей; горечавка для фармацевтических целей; гормоны для медицинских целей; горчица для фармацевтических целей; горчичники; грязи

для ванн; грязи лечебные; гуммигут для медицинских целей; гурьон-бальзам для медицинских целей; дезодоранты (за исключением предназначенных для личного пользования); диастаза для медицинских целей; дигиталин; добавки кормовые для медицинских целей; добавки минеральные пищевые; добавки пищевые для медицинских целей; дрожжи для фармацевтических целей; желатин для медицинских целей; жир рыбий; изотопы для медицинских целей; инсектициды; йод для фармацевтических целей; йодиды для фармацевтических целей; йодиды щелочных металлов для фармацевтических целей; йодоформ; каломель; камень виннокислый для фармацевтических целей; камень винный для фармацевтических целей; камфора для медицинских целей; капсулы для лекарств; капсулы для фармацевтических целей; карамельки для медицинских целей; карандаши гемостатические; карандаши для лечения бородавок; карандаши каустические; кардонил (противопаразитарное средство); каустики для фармацевтических целей; кашу для фармацевтических целей; квасция для медицинских целей; квебрахо для медицинских целей; кислота галловая для фармацевтических целей; кислоты для фармацевтических целей; клеи для зубных протезов; клейкие ленты для медицинских целей; коллодий для фармацевтических целей; кольца противомозольные для ног; кольца противоревматические; конфеты лекарственные; кора ангустура для медицинских целей; кора деревьев для фармацевтических целей; кора кедрового дерева (репеллент); кора кондураговая для медицинских целей; кора кретоновая; кора мангрового дерева для фармацевтических целей; кора миробалана для фармацевтических целей; кора хинного дерева для медицинских целей; корни лекарственные; корни ревеня для фармацевтических целей; корпия для медицинских целей; крахмал для диетических или фармацевтических целей; креозот для фармацевтических целей; кровь для медицинских целей; культуры микроорганизмов для медицинских или ветеринарных целей; кураре; лаки для зубов; лакричник для фармацевтических целей; лактоза; лейкопластыри; лекарства от запоров; лецитин для медицинских целей; лосьоны для ветеринарных целей; лосьоны для собак; лосьоны для фармацевтических целей; люпулин для фармацевтических целей; магнезия для фармацевтических целей; мази; мази для фармацевтических целей; мази от солнечных ожогов; мази ртутные; мази предохраняющие от обморожения для фармацевтических целей; марля для перевязок; масла для защиты от слепней, оводов; масла лекарственные; масло горчичное

для медицинских целей; масло камфорное для медицинских целей; масло касторовое для медицинских целей; масло терпентинное для фармацевтических целей; масло укропное для медицинских целей; мастики для зубов; материалы абразивные стоматологические; материалы для зубных слепков; материалы для пломбирования зубов; материалы перевязочные медицинские; материалы хирургические перевязочные; медикаменты; медикаменты для ветеринарных целей; медикаменты для серотерапии; медикаменты для человека; медикаменты стоматологические; ментол; микстуры; молескин для медицинских целей; молоко белковое; молоко миндальное для фармацевтических целей; молочко пчелиное маточное для медицинских целей; молочные ферменты для фармацевтических целей; мох ирландский для медицинских целей; мука для детского питания; мука для фармацевтических целей; мука из льняного семени для фармацевтических целей; мука рыбная для фармацевтических целей; мухоловки клейкие; мята для фармацевтических целей; наборы аптекарские (портативные); напитки диетические для медицинских целей; напитки из солодового молока для медицинских целей; настои лекарственные; настойка йода; настойка эвкалипта для фармацевтических целей; настойки для медицинских целей; оподельдок; отвары для фармацевтических целей; ошейники противопаразитарные для животных; палочки лакричные для фармацевтических целей; палочки серные (дезинфицирующие средства); панталоны гигиенические для страдающих недержанием; пектины для фармацевтических целей; пленки гигиенические для страдающих недержанием; пепсины для фармацевтических целей; пептоны для фармацевтических целей; пероксид водорода для медицинских целей; пилюли для фармацевтических целей; пиявки медицинские; плазма крови; пластыри медицинские; повязки глазные используемые в медицинских целях; повязки для горячих компрессов; повязки для компрессов; повязки наплечные хирургические; подушечки мозольные; подушечки используемые при кормлении грудью; помады медицинские; порошок из шпанских мушек; порошок пиретрума; пояса для гигиенических женских прокладок; препараты антидиуретические; препараты бактериальные для медицинских и ветеринарных целей; препараты бактериологические для медицинских или ветеринарных целей; препараты бальзамические для медицинских целей; препараты белковые для медицинских целей; препараты биологические

для ветеринарных целей; препараты биологические для медицинских целей (биодобавки); препараты ветеринарные; препараты висмута для фармацевтических целей; препараты витаминные; препараты диагностические для медицинских целей; препараты для ванн лечебные; препараты для лечения геморроя; препараты для лечения костных мозолей; препараты для облегчения прорезывания зубов; препараты для обработки ожогов; препараты для окулирования медицинские; препараты для органотерапии; препараты для освежения воздуха; препараты для очистки воздуха; препараты для расширения бронхов; препараты для стерилизации; препараты для стерилизации почвы; препараты для удаления мозолей; препараты для удаления перхоти фармацевтические; препараты для уничтожения вредных животных; препараты для уничтожения вредных растений; препараты для уничтожения домашних грибов; препараты для уничтожения личинок насекомых; препараты для уничтожения мух; препараты для уничтожения мышей; препараты для уничтожения наземных моллюсков; препараты для уничтожения паразитов; препараты для ухода за кожей фармацевтические; препараты для чистки контактных линз; препараты известковые для фармацевтических целей; препараты лекарственные для ванн; препараты медицинские для выращивания волос; препараты противоспоровые; препараты с микроэлементами для человека или животных; препараты сульфамидные лекарственные; препараты фармацевтические; препараты фармацевтические от солнечных ожогов; препараты ферментативные для ветеринарных целей; препараты ферментативные для медицинских целей; препараты химико-фармацевтические; препараты химические для ветеринарных целей; препараты химические для диагностики беременности; препараты химические для медицинских целей; препараты химические для обработки злаков, пораженных головней; препараты химические для обработки пораженного винограда; препараты химические для обработки против милдью; препараты химические для обработки против филлоксеры; препараты химические для фармацевтических целей; препараты используемые при обморожении; препараты предохраняющие от моли; примочки глазные; примочки свинцовые; проводники химические для электрокардиографических электродов; продукты белковые пищевые для медицинских целей; продукты детского питания; продукты диетические пищевые для медицинских целей; продукты обработки хлебных злаков по-

бочные используемые для медицинских целей; прокладки гигиенические женские; прокладки для трусов гигиенические; радиш для медицинских целей; раствор хлорала водный для фармацевтических целей; растворители для удаления лейкопластырей; растворы вагинальные; растворы для контактных линз; реактивы химические для медицинских или ветеринарных целей; резина для медицинских целей; резина для стоматологических целей; резинка жевательная для медицинских целей; репеллент (окуривание); репелленты; репелленты для собак; салфетки, подушечки гигиенические; салфетки пропитанные лекарственными средствами; сассапариль для медицинских целей; сахар для медицинских целей; сбор чайный противоастматический; свечи курительные; свечи медицинские; семя льняное для фармацевтических целей; сигареты не содержащие табак для медицинских целей; сиккативы для медицинских целей; сиропы для фармацевтических целей; скипидар для фармацевтических целей; смазка используемая при доении; смазки для ветеринарных целей; смазки для медицинских целей; снотворные; сода питьевая для фармацевтических целей; соли для ванн из минеральных вод; соли для лечебных ванн; соли для медицинских целей; соли калия для медицинских целей; соли натрия для медицинских целей; соли нюхательные; соли входящие в состав минеральных вод; солод для фармацевтических целей; сперма для искусственного оплодотворения; спирт медицинский; спорынья для фармацевтических целей; средства анестезирующие; средства антисептические; средства болеутоляющие; средства вспомогательные для медицинских целей; средства вяжущие; средства глистогонные; средства дезинфицирующие для гигиенических целей; средства дезинфицирующие для химических туалетов; средства для подавления аппетита, используемые в медицинских целях; средства для похудения медицинские; средства для уничтожения паразитов; средства для ухода за полостью рта медицинские; средства жаропонижающие; средства кровоочистительные; средства моющие для животных; средства моющие для медицинских целей; средства моющие для скота; средства моющие для собак; средства нарывные; средства от головной боли; средства против потения; средства против потения ног; средства противозачаточные химические; средства противопаразитарные; средства слабительные; средства тонизирующие (лекарственные препараты); средства укрепляющие нервы; средства способствующие пищеварению фармацевтические; среды питательные для куль-

тур бактерий; стероиды; стрихнин; сыворотки; таблетки нашатыря; тампоны гигиенические для женщин; тампоны для заживления ран; тимол для фармацевтических целей; ткани хирургические; травы курительные для лечебных целей; травы лекарственные; транквилизаторы; трансплантаты хирургические (живые ткани); трусы гигиенические женские; уголь древесный для фармацевтических целей; укроп для медицинских целей; фарфор для зубных протезов; фенолы для фармацевтических целей; ферменты для ветеринарных целей; ферменты для медицинских целей; ферменты для фармацевтических целей; формальдегид для фармацевтических целей; фосфаты для фармацевтических целей; фунгициды; хинин для медицинских целей; хинолин для медицинских целей; хлеб диабетический; хлороформ; цвет серный для фармацевтических целей; цемент для копыт животных; цемент костный для хирургии и ортопедии; цементы зубные; чай травяные для медицинских целей; чай для похудения медицинский; эвкалипт для фармацевтических целей; экстракты табака (инсектициды); экстракты хмеля для фармацевтических целей; эликсиры (фармацевтические препараты); эфиры простые для фармацевтических целей; эфиры сложные для фармацевтических целей; эфиры сложные целлюлозные для фармацевтических целей; эфиры целлюлозные простые для фармацевтических целей; ююба (таблетки от кашля).

35 Демонстрация товаров; изучение общественного мнения; изучение рынка; информация деловая; организация выставок в коммерческих или рекламных целях; организация торговых ярмарок в коммерческих или рекламных целях; презентация товаров и услуг в гипермаркетах, супермаркетах, магазинах розничной торговли продовольствием и универсальных магазинах, аптеках; продвижение товаров (для третьих лиц), в том числе услуги оптовой и розничной торговли (магазины, рынки, аптеки); реклама; снабженческие услуги для третьих лиц (закупка товаров и услуги предприятиям).

44 Консультации по вопросам фармацевтики; помощь медицинская.

(111) MGU 18383

(151) 12.06.2009

(181) 23.07.2018

(210) MGU 2008 1235

(220) 23.07.2008

(732) "AGRIF-TASHKENT" масъулияти чекланган жамияти, UZ

Общество с ограниченной ответственностью "AGRIF-TASHKENT", UZ

(540)

DIAKYUR ДИАКЬЮР

(511)

5 Акарицидлар; аконитин; тиббий мақсадлар учун алкалоидлар; альгицидлар; фармацевтика мақсадлари учун альдегидлар; ветеринария мақсадлари учун аминокислоталар; тиббий мақсадлар учун аминокислоталар; антибиотиклар; фармацевтика мақсадлари учун алюминий ацетати; фармацевтика мақсадлари учун ацетатлар; бактерицидлар; тиббий мақсадлар учун бальзамлар; гигиена бандажлари; боғлаш учун бандажлар; биоцидлар; тиббий мақсадлар учун билагузуклар; ревматизмга қарши билагузуклар; фармацевтика мақсадлари учун бром; горчичниклар учун қоғоз; пашшага қарши ёпишқоқ қоғоз; куюга қарши махсус шимдирилган қоғоз; тиббий мақсадлар учун вазелин; вакциналар; кислород ванналари; асептик, антисептик момиқ пахта; гигроскопик момиқ пахта; тиббий мақсадлар учун парҳез моддалар; тиббий мақсадлар учун контраст радиологик моддалар; микроорганизмлар учун озуқа моддалари; тиббий мақсадлар учун радиоактив моддалар; фармацевтик мақсадлар учун асосий нордон-азотли висмут; фармацевтика мақсадлари учун мелисса суви; даволаш ванналари учун денгиз суви; тиббий мақсадлар учун минерал сувлар; термал сувлар; еса бўладиган ўсимлик толалари (овқатга ишлатиш учун эмас); стоматология мақсадлари учун қолипаш муми; тиббий мақсадлар учун газлар; фармацевтика мақсадлари учун гваякол; гематоген; гемоглобин; гидрастин; гидрастинин; тиббий мақсадлар учун глицерин; глицерофосфатлар; тиббий мақсадлар учун глюкоза; фармацевтика мақсадлари учун горечавка; тиббий мақсадлар учун гормонлар; фармацевтика мақсадлари учун хантал; горчичниклар; ванналар учун лойлар; даволаш лойлари; тиббий мақсадлар учун гумигут; тиббий мақсадлар учун гурыюн-бальзам; дезодорантлар (шахсий фойдаланиш учун мўлжалланганидан ташқари); тиббий мақсадлар учун диастаза; дигиталин; тиббий мақсадлар учун озуқа кўшимчалари; озик-овқат минерал кўшимчалари; тиббий мақсадлар учун озик-овқат кўшимчалари; фармацевтика мақсадлари учун хамиртурушлар; тиббий мақсадлар учун желатин; балиқ мойи; тиббий мақсадлар учун изотоплар; инсектицидлар; фармацевтика мақ-

садлари учун йод; фармацевтика мақсадлари учун йодидлар; фармацевтика мақсадлари учун ишқорий металл йодидлари; йодоформ; каломель; фармацевтика мақсадлари учун нордон-вино тоши; фармацевтика мақсадлари учун вино тоши; тиббий мақсадлар учун камфора; дорилар учун капсулалар; фармацевтика мақсадлари учун капсулалар; тиббий мақсадлар учун карамелькалар; гемостатик қаламлар; сўгалларни даволаш учун қаламлар; каустик қаламлар; кардонил (паразитларга қарши восита); фармацевтика мақсадлари учун каустиклар; фармацевтика мақсадлари учун кашу; тиббий мақсадлар учун квассия; тиббий мақсадлар учун квебрахо; фармацевтика мақсадлари учун галл кислотаси; фармацевтика мақсадлари учун кислоталар; тиш протезлари учун елимлар; тиббий мақсадлар учун ёпишқоқ тасмалар; фармацевтика мақсадлари учун коллодий; оёқлар учун кадоққа қарши ҳалқалар; ревматизмга қарши ҳалқалар; доривор конфетлар; тиббий мақсадлар учун ангустура пўстлоғи; фармацевтика мақсадлари учун дарахтлар пўстлоғи; тиббий мақсадлар учун кедр дарахти пўстлоғи (репеллент); тиббий мақсадлар учун кондурага пўстлоғи; кротон пўстлоғи; фармацевтика мақсадлари учун мангро дарахтининг пўстлоғи; фармацевтика мақсадлари учун миробалан пўстлоғи; тиббий мақсадлар учун хина дарахти пўстлоғи; доривор илдизлар; фармацевтика мақсадлари учун ревень илдизлари; тиббий мақсадлар учун корпия; парҳез ёки фармацевтика мақсадлари учун крахмал; фармацевтика мақсадлари учун креозот; тиббий мақсадлар учун қон; тиббий ёки ветеринария мақсадлари учун урчитилган микроорганизмлар; кураре; тишлар учун локлар; фармацевтика мақсадлари учун лакричник; лактоза; лейкопластирлар; ич қотишдан дорилар; тиббий мақсадлар учун лецитин; ветеринария мақсадлари учун лосьонлар; итлар учун лосьонлар; фармацевтика мақсадлари учун лосьонлар; фармацевтика мақсадлари учун люпулин; фармацевтика мақсадлари учун магнезия; малҳам дорилар; фармацевтика мақсадлари учун малҳам дорилар; куёш нуридан куйишдан малҳам дорилар; симобли малҳам дорилар; фармацевтика мақсадлари учун совуқ уришдан сақловчи малҳам дорилар; боғлашлар учун докалар; сўна, бўкадан ҳимояланиш учун ёғлар; доривор ёғлар; тиббий мақсадлар учун хантал ёғи; тиббий мақсадлар учун камфора ёғи; тиббий мақсадлар учун кастор ёғи; фармацевтика мақсадлари учун терпентин ёғи; тиббий мақсадлар учун укроп ёғи; тишлар учун мастикалар; абразив стоматология материаллари; тиш қолиплари учун материаллар; тишларни пломбалаш учун материаллар; боғлаш учун тиббий материаллар;

боғлаш учун жарроҳлик материаллари; медикаментлар; ветеринария мақсадлари учун медикаментлар; серотерапия учун медикаментлар; инсон учун медикаментлар; стоматология медикаментлари; ментол; микстура; тиббий мақсадлар учун молескин; оксил сути; фармацевтика мақсадлари учун бодом сути; тиббий мақсадлар учун она асалари сути, фармацевтика мақсадлари учун сут ферментлари, тиббий мақсадлар учун ирландия мохи; болалар озуқаси учун ун; фармацевтика мақсадлари учун ун; фармацевтика мақсадлари учун зиғир уруғидан ун, фармацевтика мақсадлари учун балиқ уни; ёпишқоқ пашша тутгичлар; фармацевтика мақсадлари учун ялпиз; дорихона тўпламлари (портатив); тиббий мақсадлар учун пархез ичимликлар; тиббий мақсадлар учун солод сутидан ичимликлар; фармацевтика мақсадлари учун доривор дамламалар; йод дамламаси; фармацевтика мақсадлари учун эвкалипт дамламаси; тиббий мақсадлар учун дамламалар; оподельдок; фармацевтика мақсадлари учун қайнатмалар; ҳайвонлар учун паразитларга қарши бўйинбоғлар; фармацевтика мақсадлари учун қизилмия таёқчалари; олтингургурт таёқчалари (дезинфекцияловчи воситалар); сийдик тутолмасликдан қийналадиганлар учун гигиеник панталонлар; фармацевтика мақсадлар учун пектинлар; сийдик тутолмасликдан қийналадиганлар учун гигиеник йўргаклар; фармацевтика мақсадлари учун пепсинлар; фармацевтика мақсадлари учун пептонлар; тиббий мақсадлар учун водород пероксиди; фармацевтика мақсадлари учун ҳапдорилар; тиббий зулуклар; қон плазмаси; тиббий пластрлар; тиббий мақсадлар учун фойдаланиладиган кўз боғлагичлар; иссиқ компресслар учун боғичлар; компресслар учун боғичлар; елка оша жарроҳлик боғичлари; қадоқ ёстикчалари; кўкрак сути билан боқишда фойдаланиладиган ёстикчалар; тиббий лаб бўёқлари; шпанка қўнғизчаларидан тайёрланадиган кукун; пиретрум кукуни; аёлларнинг гигиеник тагликлар учун белбоғлар; антидиуретик препаратлар; тиббий ва ветеринария мақсадлари учун бактериал препаратлар; тиббий ёки ветеринария мақсадлари учун бактериологик препаратлар; тиббий мақсадлар учун бальзамли препаратлар; тиббий мақсадлар учун оксилли препаратлар; ветеринария мақсадлари учун биологик препаратлар; тиббий мақсадлар учун биологик препаратлар (биоқўшимчалар); ветеринария препаратлари; фармацевтика мақсадлари учун висмут препаратлари; витаминли препаратлар; тиббий мақсадлар учун ташхис қўйиш препаратлари; ванналар учун даволаш препаратлари; бавосилни даволаш учун препаратлар; суяк қадоқларини даволаш учун препаратлар; тиш-

ларнинг ёриб чиқишини енгиллаштириш учун препаратлар; куйган жойларга ишлов бериш учун препаратлар; дудлаш учун тиббий препаратлар; органотерапия учун препаратлар; ҳавони янгилаш учун препаратлар; ҳавони тозалаш учун препаратлар; бронхларни кенгайтириш учун препаратлар; стериллаш учун препаратлар; тупроқни стериллаш учун препаратлар; қадоқларни йўқотиш учун препаратлар; қазғоқларни йўқотиш учун фармацевтика препаратлари; зарарли ҳайвонларни йўқотиш препаратлар; зарарли ўсимликларни йўқотиш учун препаратлар; уй замбуруғларини йўқотиш учун препаратлар; ҳашарот личинкаларини йўқотиш учун препаратлар; пашшаларни йўқотиш учун препаратлар; сичқоларни йўқотиш учун препаратлар; ер усти моллюскаларини йўқотиш учун препаратлар; паразитларни йўқотиш учун препаратлар; терини парваришлаш учун фармацевтика препаратлари; контакт линзаларни тозалаб туриш учун препаратлар; фармацевтика мақсадлари учун оҳакли препаратлар; ванналар учун доривор препаратлар; соч ўстириш учун тиббий препаратлар; спорага қарши препаратлар; инсонлар ёки ҳайвонлар учун микроэлементли препаратлар; сульфамидли доривор препаратлар; фармацевтика препаратлари; куёшда куйишдан сақловчи фармацевтика препаратлари; ветеринария мақсадлари учун ферментатив препаратлар; тиббий мақсадлар учун ферментатив препаратлар; кимёвий фармацевтика препаратлари; ветеринария мақсадлари учун кимёвий препаратлар; хомиладорликни ташхислаш учун кимёвий препаратлар; тиббий мақсадлар учун кимёвий препаратлар; қорақуя билан зарарланган бугдойга ишлов бериш учун кимёвий препаратлар; зарарланган узумга ишлов бериш учун кимёвий препаратлар; милдьюга қарши ишлов бериш учун кимёвий препаратлар; филлоксерага қарши ишлов бериш учун кимёвий препаратлар; фармацевтика мақсадлари учун кимёвий препаратлар; совуқ уришда ишлатиладиган препаратлар; қуядан сақловчи препаратлар; кўз малҳамлари; қўрғошин малҳамлари; электрокардиографик электродлар учун кимёвий ўтказгичлар; тиббий мақсадлар учун оксилли озиқ-овқат маҳсулотлари; болалар озиқ-овқат маҳсулотлари; тиббий мақсадлар учун пархез озиқ-овқат маҳсулотлари; тиббий мақсадларда фойдаланиш учун нон донларига ишлов беришдан олинган ёрдамчи маҳсулотлар; аёлларнинг гигиеник тагликлар; калта иштонлар учун гигиеник тагликлар; тиббий мақсадлар учун радий; фармацевтика мақсадлари учун сувли хлораль эритмаси; лейкопластрларни олиб ташлаш учун эритгичлар; вагинал эритмалари; контакт линзалар учун эритмалар; тиббий ёки вете-

ринария мақсадлари учун кимёвий реактивлар; тиббий мақсадлар учун резина; стоматология мақсадлари учун резина; тиббий мақсадлар учун сақич; репеллент (дудлаш); репеллентлар; итлар учун репеллентлар; салфеткалар, гигиеник ёстиқчалар; доривор воситалар шимдирилган салфеткалар; тиббий мақсадлар учун сассапариль; тиббий мақсадлар учун шакар; астмага қарши чой тўпланмаси; чекиш шамлари; тиббий шамлар; фармацевтика мақсадлари учун зиғир уруғи; тиббий мақсадлар учун тамакисиз сигареталар; тиббий мақсадлар учун сиккативлар; фармацевтика мақсадлари учун қиёмлар; фармацевтика мақсадлари учун скипидар; соғиш вақтида ишлатиладиган мойлар; ветеринария мақсадлари учун мойлар; тиббий мақсадлар учун мойлар; уйку дорилари; фармацевтика мақсадлари учун ичимлик содаси; минерал сувлардан ванналар учун тузлар; даволаш ванналари учун тузлар; тиббий мақсадлар учун тузлар; тиббий мақсадлар учун калий тузлари; тиббий мақсадлар учун натрий тузлари; хидланадиган тузлар; минерал сувлар таркибига кирувчи тузлар; фармацевтика мақсадлари учун солод; сунъий уруғлантириш учун сперма; тиббий спирт; фармацевтика мақсадлари учун қорақуя; анестезияловчи воситалар, антисептик воситалар; оғриқ қолдириш воситалари; тиббий мақсадлар учун ёрдамчи воситалар; елимшак воситалар; гижжа ҳайдаш воситалари; гигиена мақсадлари учун дезинфекцияловчи воситалар; кимёвий ҳожатхоналар учун дезинфекцияловчи воситалар; тиббий мақсадларда фойдаланиладиган иштаҳани босиб туриш учун воситалар; озиш учун тиббий воситалар; паразитларни йўқотиш учун воситалар; оғиз бўшлиғини парвариш қилиш учун тиббий воситалар; иссиқ туширувчи воситалар; қон тозаловчи воситалар; ҳайвонлар учун ювиш воситалари; тиббий мақсадлар учун ювиш воситалари; молларни ювиш учун воситалар; итларни ювиш учун воситалар; йиринглашдан воситалар; бош оғриғидан воситалар; терлашга қарши воситалар; оёқ терлашига қарши воситалар; ҳомиладор бўлишдан сақлайдиган кимёвий воситалар; паразитларга қарши воситалар; сурги воситалари; тонусни кўтарувчи воситалар (доривор препаратлар); асабларни мустаҳкамловчи воситалар; овқатни ҳазм қилишга ёрдамлашувчи фармацевтика воситалари; бактериялар учун таъминловчи муҳит; стероидлар; стрихнин; зардоблар; новшадил таблеткалари; аёллар учун гигиеник тампонлар; яраларнинг битиши учун тампонлар; фармацевтика мақсадлари учун тимол; жарроҳлик матолари; даволаш мақсадлари учун тутатиладиган ўтлар; доривор ўтлар; транквилизаторлар; жарроҳлик трансплантатлари (тирик тўқималар);

аёлларнинг гигиеник калта иштонлари; фармацевтика мақсадлари учун ёғоч кўмири; тиббий мақсадлар учун шивит; тиш протезлари учун чинни; фармацевтика мақсадлари учун феноллар; ветеринария мақсадлари учун ферментлар; тиббий мақсадлар учун ферментлар; фармацевтика мақсадлари учун ферментлар; фармацевтика мақсадлари учун формальдегид; фармацевтика мақсадлари учун фосфатлар; фунгицидлар; тиббий мақсадлар учун хинин; тиббий мақсадлар учун хинолин; диабетик нон; хлороформ; фармацевтика мақсадлари учун олтингугурт ранги; ҳайвонлар туёғи учун цемент; жарроҳлик ва ортопедия учун суяк цементи; тиш цементлари; тиббий мақсадлар учун ўтли чойлар; озиш учун тиббий чой; фармацевтика мақсадлари учун эвкалипт; тамаки экстрактлари (инсектицидлар); фармацевтика мақсадлари учун хмель экстрактлари; эликсирлар (фармацевтика препаратлари); фармацевтика мақсадлари учун содда эфирлар; фармацевтика мақсадлари учун мураккаб эфирлар; фармацевтика мақсадлари учун мураккаб целлюлоза эфирлари; фармацевтика мақсадлари учун оддий целлюлоза эфирлари; ююба (йўталга қарши таблеткалар).

35 Товарларни намоёйиш этиш; жамоат фикрини ўрганиш; бозорни ўрганиш; ишбилармончилик юзасидан ахборот; тижорат ёки реклама мақсадларида кўрғазмалар ташкил қилиш; тижорат ёки реклама мақсадларида савдо ярмаркаларини ташкил қилиш; гипермаркетлар, супермаркетлар, озиқ-овқат маҳсулотлари билан чакана савдо қилувчи магазинлар ва универсал магазинлар, дорихоналарда товарлар ва хизматлар тақдими; товарларни ҳаракатлантириш (учинчи шахслар учун), шу жумладан улгуржи ва чакана савдо (магазинлар, бозорлар, дорихоналар) хизматлари; реклама; учинчи шахслар учун таъминотчилик хизматлари (товарларни сотиб олиш ва корхоналарга хизмат кўрсатиш).

44 Фармацевтика масалалари бўйича маслаҳатлар; тиббий ёрдам.

5 Акарициды; аконитин; алкалоиды для медицинских целей; альгициды; альдегиды для фармацевтических целей; аминокислоты для ветеринарных целей; аминокислоты для медицинских целей; антибиотики; ацетат алюминия для фармацевтических целей; ацетаты для фармацевтических целей; бактерициды; бальзамы для медицинских целей; бандажи гигиенические; бандажи перевязочные; биоциды; браслеты для медицинских целей; браслеты противоревматические; бром для фармацевтических целей; бумага для горчичников; бумага клейкая от мух;

бумага с особой пропиткой от моли; вазелин для медицинских целей; вакцины; ванны кислородные; вата асептическая, антисептическая; вата гигроскопическая; вещества диетические для медицинских целей; вещества контрастные радиологические для медицинских целей; вещества питательные для микроорганизмов; вещества радиоактивные для медицинских целей; висмут азотнокислый основной для фармацевтических целей; вода мелиссовая для фармацевтических целей; вода морская для лечебных ванн; воды минеральные для медицинских целей; воды термальные; волокна съедобных растений (не для употребления в пищу); воск формовочный для стоматологических целей; газы для медицинских целей; гваякол для фармацевтических целей; гематоген; гемоглобин; гидрастин; гидрастинин; глицерин для медицинских целей; глицерофосфаты; глюкоза для медицинских целей; горечавка для фармацевтических целей; гормоны для медицинских целей; горчица для фармацевтических целей; горчичники; грязи для ванн; грязи лечебные; гуммигут для медицинских целей; гурьон-бальзам для медицинских целей; дезодоранты (за исключением предназначенных для личного пользования); диастаза для медицинских целей; дигиталин; добавки кормовые для медицинских целей; добавки минеральные пищевые; добавки пищевые для медицинских целей; дрожжи для фармацевтических целей; желатин для медицинских целей; жир рыбий; изотопы для медицинских целей; инсектициды; йод для фармацевтических целей; йодиды для фармацевтических целей; йодиды щелочных металлов для фармацевтических целей; йодоформ; каломель; камень виннокислый кислый для фармацевтических целей; камень винный для фармацевтических целей; камфора для медицинских целей; капсулы для лекарств; капсулы для фармацевтических целей; карамельки для медицинских целей; карандаши гемостатические; карандаши для лечения бородавок; карандаши каустические; кардонил (противопаразитарное средство); каустики для фармацевтических целей; кашу для фармацевтических целей; квасция для медицинских целей; квебрахо для медицинских целей; кислота галловая для фармацевтических целей; кислоты для фармацевтических целей; клеи для зубных протезов; клейкие ленты для медицинских целей; коллодий для фармацевтических целей; кольца противомозольные для ног; кольца противоревматические; конфеты лекарственные; кора ангустура для медицинских целей; кора деревьев для фармацевтических целей; кора кедрового дерева (репеллент); кора кондураговая для медицинских

целей; кора кретоновая; кора мангрового дерева для фармацевтических целей; кора миробалана для фармацевтических целей; кора хинного дерева для медицинских целей; корни лекарственные; корни ревеня для фармацевтических целей; корпия для медицинских целей; крахмал для диетических или фармацевтических целей; креозот для фармацевтических целей; кровь для медицинских целей; культуры микроорганизмов для медицинских или ветеринарных целей; кураре; лаки для зубов; лакричник для фармацевтических целей; лактоза; лейкопластыри; лекарства от запоров; лецитин для медицинских целей; лосьоны для ветеринарных целей; лосьоны для собак; лосьоны для фармацевтических целей; люпулин для фармацевтических целей; магнезия для фармацевтических целей; мази; мази для фармацевтических целей; мази от солнечных ожогов; мази ртутные; мази предохраняющие от обморожения для фармацевтических целей; марля для перевязок; масла для защиты от слепней, оводов; масла лекарственные; масло горчичное для медицинских целей; масло камфорное для медицинских целей; масло касторовое для медицинских целей; масло терпентинное для фармацевтических целей; масло укропное для медицинских целей; мастики для зубов; материалы абразивные стоматологические; материалы для зубных слепков; материалы для пломбирования зубов; материалы перевязочные медицинские; материалы хирургические перевязочные; медикаменты; медикаменты для ветеринарных целей; медикаменты для серотерапии; медикаменты для человека; медикаменты стоматологические; ментол; микстуры; молескин для медицинских целей; молоко белковое; молоко миндальное для фармацевтических целей; молочко пчелиное маточное для медицинских целей; молочные ферменты для фармацевтических целей; мох ирландский для медицинских целей; мука для детского питания; мука для фармацевтических целей; мука из льняного семени для фармацевтических целей; мука рыбная для фармацевтических целей; мухоловки клейкие; мята для фармацевтических целей; наборы аптекарские (портативные); напитки диетические для медицинских целей; напитки из солодового молока для медицинских целей; настои лекарственные; настойка йода; настойка эвкалипта для фармацевтических целей; настойки для медицинских целей; оподельдок; отвары для фармацевтических целей; ошейники противопаразитарные для животных; палочки лакричные для фармацевтических целей; палочки серные (дезинфицирующие средства); панталоны гигиенические для страдающих недержанием; пектины для фарма-

цветических целей; пленки гигиенические для страдающих недержанием; пепсины для фармацевтических целей; пептоны для фармацевтических целей; пероксид водорода для медицинских целей; пилюли для фармацевтических целей; пиявки медицинские; плазма крови; пластыри медицинские; повязки глазные используемые в медицинских целях; повязки для горячих компрессов; повязки для компрессов; повязки наплечные хирургические; подушечки мозольные; подушечки используемые при кормлении грудью; помады медицинские; порошок из шпанских мушек; порошок пиретрума; пояса для гигиенических женских прокладок; препараты антидиуретические; препараты бактериальные для медицинских и ветеринарных целей; препараты бактериологические для медицинских или ветеринарных целей; препараты бальзамические для медицинских целей; препараты белковые для медицинских целей; препараты биологические для ветеринарных целей; препараты биологические для медицинских целей (биодобавки); препараты ветеринарные; препараты висмута для фармацевтических целей; препараты витаминные; препараты диагностические для медицинских целей; препараты для ванн лечебные; препараты для лечения геморроя; препараты для лечения костных мозолей; препараты для облегчения прорезывания зубов; препараты для обработки ожогов; препараты для окулирования медицинские; препараты для органотерапии; препараты для освежения воздуха; препараты для очистки воздуха; препараты для расширения бронхов; препараты для стерилизации; препараты для стерилизации почвы; препараты для удаления мозолей; препараты для удаления перхоти фармацевтические; препараты для уничтожения вредных животных; препараты для уничтожения вредных растений; препараты для уничтожения домовых грибов; препараты для уничтожения личинок насекомых; препараты для уничтожения мух; препараты для уничтожения мышей; препараты для уничтожения наземных моллюсков; препараты для уничтожения паразитов; препараты для ухода за кожей фармацевтические; препараты для чистки контактных линз; препараты известковые для фармацевтических целей; препараты лекарственные для ванн; препараты медицинские для выращивания волос; препараты противоспоровые; препараты с микроэлементами для человека или животных; препараты сульфамидные лекарственные; препараты фармацевтические; препараты фармацевтические от солнечных ожогов; препараты ферментативные для ветеринарных целей; препараты ферментативные для медицинских целей; препараты хи-

мико-фармацевтические; препараты химические для ветеринарных целей; препараты химические для диагностики беременности; препараты химические для медицинских целей; препараты химические для обработки злаков, пораженных головней; препараты химические для обработки пораженного винограда; препараты химические для обработки против милдью; препараты химические для обработки против филлоксеры; препараты химические для фармацевтических целей; препараты используемые при обморожении; препараты предохраняющие от моли; примочки глазные; примочки свинцовые; проводники химические для электрокардиографических электродов; продукты белковые пищевые для медицинских целей; продукты детского питания; продукты диетические пищевые для медицинских целей; продукты обработки хлебных злаков побочные используемые для медицинских целей; прокладки гигиенические женские; прокладки для трусов гигиенические; ради для медицинских целей; раствор хлораля водный для фармацевтических целей; растворители для удаления лейкопластырей; растворы вагинальные; растворы для контактных линз; реактивы химические для медицинских или ветеринарных целей; резина для медицинских целей; резина для стоматологических целей; резинка жевательная для медицинских целей; репеллент (окулирование); репелленты; репелленты для собак; салфетки, подушечки гигиенические; салфетки пропитанные лекарственными средствами; сассапариль для медицинских целей; сахар для медицинских целей; сбор чайный противоастматический; свечи курительные; свечи медицинские; семя льняное для фармацевтических целей; сигареты не содержащие табак для медицинских целей; сиккаты для медицинских целей; сиропы для фармацевтических целей; скипидар для фармацевтических целей; смазка используемая при доении; смазки для ветеринарных целей; смазки для медицинских целей; снотворные; сода питьевая для фармацевтических целей; соли для ванн из минеральных вод; соли для лечебных ванн; соли для медицинских целей; соли калия для медицинских целей; соли натрия для медицинских целей; соли нюхательные; соли входящие в состав минеральных вод; солод для фармацевтических целей; сперма для искусственного оплодотворения; спирт медицинский; спорынья для фармацевтических целей; средства анестезирующие; средства антисептические; средства болеутоляющие; средства вспомогательные для медицинских целей; средства вяжущие; средства глистогонные; средства дезинфицирующие для гигиенических целей; средства дезинфицирую-

щие для химических туалетов; средства для подавления аппетита, используемые в медицинских целях; средства для похудения медицинские; средства для уничтожения паразитов; средства для ухода за полостью рта медицинские; средства жаропонижающие; средства кровоочистительные; средства моющие для животных; средства моющие для медицинских целей; средства моющие для скота; средства моющие для собак; средства нарывные; средства от головной боли; средства против потения; средства против потения ног; средства противозачаточные химические; средства противопаразитарные; средства слабительные; средства тонизирующие (лекарственные препараты); средства укрепляющие нервы; средства способствующие пищеварению фармацевтические; среды питательные для культур бактерий; стероиды; стрихнин; сыворотки; таблетки нашатыря; тампоны гигиенические для женщин; тампоны для заживления ран; тимол для фармацевтических целей; ткани хирургические; травы курительные для лечебных целей; травы лекарственные; транквилизаторы; трансплантаты хирургические (живые ткани); трусы гигиенические женские; уголь древесный для фармацевтических целей; фарфор для зубных протезов; фенолы для фармацевтических целей; ферменты для ветеринарных целей; ферменты для медицинских целей; ферменты для фармацевтических целей; формальдегид для фармацевтических целей; фосфаты для фармацевтических целей; фунгициды; хинин для медицинских целей; хинолин для медицинских целей; хлеб диабетический; хлороформ; цвет серный для фармацевтических целей; цемент для копыт животных; цемент костный для хирургии и ортопедии; цементы зубные; чай травяные для медицинских целей; чай для похудения медицинский; эвкалипт для фармацевтических целей; экстракты табака (инсектициды); экстракты хмеля для фармацевтических целей; эликсиры (фармацевтические препараты); эфиры простые для фармацевтических целей; эфиры сложные для фармацевтических целей; эфиры сложные целлюлозные для фармацевтических целей; эфиры целлюлозные простые для фармацевтических целей; ююба (таблетки от кашля).

35 Демонстрация товаров; изучение общественного мнения; изучение рынка; информация деловая; организация выставок в коммерческих или рекламных целях; организация торговых ярмарок в коммерческих или рекламных целях; презентация товаров и услуг в гипермаркетах, супермаркетах, магазинах розничной торговли

продовольствием и универсальных магазинах, аптеках; продвижение товаров (для третьих лиц), в том числе услуги оптовой и розничной торговли (магазины, рынки, аптеки); реклама; снабженческие услуги для третьих лиц (закупка товаров и услуги предприятиям).

44 Консультации по вопросам фармацевтики; помощь медицинская.

(111) MGU 18384

(151) 12.06.2009

(181) 23.07.2018

(210) MGU 2008 1236

(220) 23.07.2008

(732) "AGRIF-TASHKENT" масъулияти чекланган жамияти, UZ

Общество с ограниченной ответственностью "AGRIF-TASHKENT", UZ

(540)

ROFAXIM РОФАКСИМ

(511)

5 Акарицидлар; аконитин; тиббий мақсадлар учун алкалоидлар; альгицидлар; фармацевтика мақсадлари учун альдегидлар; ветеринария мақсадлари учун аминокислоталар; тиббий мақсадлар учун аминокислоталар; антибиотиклар; фармацевтика мақсадлари учун алюминий ацетати; фармацевтика мақсадлари учун ацетатлар; бактерицидлар; тиббий мақсадлар учун бальзамлар; гигиена бандажлари; боғлаш учун бандажлар; биоцидлар; тиббий мақсадлар учун билагузуклар; ревматизмга қарши билагузуклар; фармацевтика мақсадлари учун бром; горчичниклар учун қоғоз; пашшага қарши ёпишқоқ қоғоз; куяга қарши махсус шимдирилган қоғоз; тиббий мақсадлар учун вазелин; вакциналар; кислород ванналари; асептик, антисептик момиқ пахта; гигроскопик момиқ пахта; тиббий мақсадлар учун парҳез моддалар; тиббий мақсадлар учун контраст радиологик моддалар; микроорганизмлар учун озуқа моддалари; тиббий мақсадлар учун радиоактив моддалар; фармацевтик мақсадлар учун асосий нордон-азотли висмут; фармацевтика мақсадлари учун мелисса суви; даволаш ванналари учун денгиз суви; тиббий мақсадлар учун минерал сувлар; термал сувлар; еса бўлаган ўсимлик толалари (овқатга ишлатиш учун эмас); стоматология мақсадлари учун колиплаш муми; тиббий мақсадлар учун газлар; фармацевтика мақсадлари учун гваякол; гематоген; гемоглобин; гидрастин; гидрастинин; тиббий мақсадлар учун глицерин; глицерофосфатлар;

тиббий мақсадлар учун глюкоза; фармацевтика мақсадлари учун горечавка; тиббий мақсадлар учун гормонлар; фармацевтика мақсадлари учун хантал; горчичниклар; ванналар учун лойлар; даволаш лойлари; тиббий мақсадлар учун гумигут; тиббий мақсадлар учун гурыюн-бальзам; дезодорантлар (шахсий фойдаланиш учун мўлжалланганидан ташқари); тиббий мақсадлар учун диастаза; дигиталин; тиббий мақсадлар учун озуқа кўшимчалари; озиқ-овқат минерал кўшимчалари; тиббий мақсадлар учун озиқ-овқат кўшимчалари; фармацевтика мақсадлари учун хамиртурушлар; тиббий мақсадлар учун желатин; балиқ мойи; тиббий мақсадлар учун изотоплар; инсектицидлар; фармацевтика мақсадлари учун йод; фармацевтика мақсадлари учун йодидлар; фармацевтика мақсадлари учун ишқорий металл йодидлари; йодоформ; каломель; фармацевтика мақсадлари учун нордон-вино тоши; фармацевтика мақсадлари учун вино тоши; тиббий мақсадлар учун камфора; дорилар учун капсулалар; фармацевтика мақсадлари учун капсулалар; тиббий мақсадлар учун карамелькалар; гемостатик қаламлар; сўгалларни даволаш учун қаламлар; каустик қаламлар; кардонил (паразитларга қарши восита); фармацевтика мақсадлари учун каустиклар; фармацевтика мақсадлари учун кашу; тиббий мақсадлар учун квассия; тиббий мақсадлар учун квебрахо; фармацевтика мақсадлари учун галл кислотаси; фармацевтика мақсадлари учун кислоталар; тиш протезлари учун елимлар; тиббий мақсадлар учун ёпишқоқ тасмалар; фармацевтика мақсадлари учун коллодий; оёқлар учун қадокқа қарши ҳалқалар; ревматизмга қарши ҳалқалар; доривор конфетлар; тиббий мақсадлар учун ангустура пўстлоғи; фармацевтика мақсадлари учун дарахтлар пўстлоғи; тиббий мақсадлар учун кедр дарахти пўстлоғи (репеллент); тиббий мақсадлар учун кондурага пўстлоғи; кротон пўстлоғи; фармацевтика мақсадлари учун мангро дарахтининг пўстлоғи; фармацевтика мақсадлари учун миробалан пўстлоғи; тиббий мақсадлар учун хина дарахти пўстлоғи; доривор илдизлар; фармацевтика мақсадлари учун ревень илдизлари; тиббий мақсадлар учун корпия; парҳез ёки фармацевтика мақсадлари учун крахмал; фармацевтика мақсадлари учун креозот; тиббий мақсадлар учун қон; тиббий ёки ветеринария мақсадлари учун урчитилган микроорганизмлар; кураре; тишлар учун локлар; фармацевтика мақсадлари учун лакричник; лактоза; лейкопластирлар; ич қотишдан дорилар; тиббий мақсадлар учун лецитин; ветеринария мақсадлари учун лосьонлар; итлар учун лосьонлар; фармацевтика мақсадлари учун лосьонлар; фармацевтика мақсадлари учун люпулин;

фармацевтика мақсадлари учун магнезия; малҳам дорилар; фармацевтика мақсадлари учун малҳам дорилар; куёш нуридан куйишдан малҳам дорилар; симобли малҳам дорилар; фармацевтика мақсадлари учун совуқ уришдан сақловчи малҳам дорилар; боғлашлар учун докалар; сўна, бўкадан ҳимояланиш учун ёғлар; доривор ёғлар; тиббий мақсадлар учун хантал ёғи; тиббий мақсадлар учун камфора ёғи; тиббий мақсадлар учун кастор ёғи; фармацевтика мақсадлари учун терпентин ёғи; тиббий мақсадлар учун укроп ёғи; тишлар учун мастикалар; абразив стоматология материаллари; тиш қолиплари учун материаллар; тишларни пломбалаш учун материаллар; боғлаш учун тиббий материаллар; боғлаш учун жарроҳлик материаллари; медикаментлар; ветеринария мақсадлари учун медикаментлар; серотерапия учун медикаментлар; инсон учун медикаментлар; стоматология медикаментлари; ментол; микстура; тиббий мақсадлар учун молескин; оксил сути; фармацевтика мақсадлари учун бодом сути; тиббий мақсадлар учун она асалари сути, фармацевтика мақсадлари учун сут ферментлари, тиббий мақсадлар учун ирландия мохи; болалар озуқаси учун ун; фармацевтика мақсадлари учун ун; фармацевтика мақсадлари учун зиғир уруғидан ун, фармацевтика мақсадлари учун балиқ уни; ёпишқоқ пашша тутгичлар; фармацевтика мақсадлари учун ялпиз; дорихона тўпламлари (портатив); тиббий мақсадлар учун парҳез ичимликлар; тиббий мақсадлар учун солод сутидан ичимликлар; фармацевтика мақсадлари учун доривор дамламалар; йод дамламаси; фармацевтика мақсадлари учун эвкалипт дамламаси; тиббий мақсадлар учун дамламалар; оподельдок; фармацевтика мақсадлари учун қайнатмалар; ҳайвонлар учун паразитларга қарши бўйинбоғлар; фармацевтика мақсадлари учун қизилмия таёқчалари; олтингургурт таёқчалари (дезинфекцияловчи воситалар); сийдик тутолмасликдан қийналадиганлар учун гигиеник панталонлар; фармацевтика мақсадлар учун пектинлар; сийдик тутолмасликдан қийналадиганлар учун гигиеник йўргаклар; фармацевтика мақсадлари учун пепсинлар; фармацевтика мақсадлари учун пептонлар; тиббий мақсадлар учун водород пероксиди; фармацевтика мақсадлари учун ҳапдорилар; тиббий зулуклар; қон плазмаси; тиббий пластирлар; тиббий мақсадлар учун фойдаланиладиган кўз боғлагичлар; иссиқ компресслар учун боғичлар; компресслар учун боғичлар; елка оша жарроҳлик боғичлари; қадок ёстикчалари; кўкрак сути билан боқишда фойдаланиладиган ёстикчалар; тиббий лаб бўёқлари; шпанка қўнғизчаларидан тайёрланадиган қуқун; пиретрум қуқуни; аёллар-

нинг гигиеник тагликлари учун белбоғлар; антидиуретик препаратлар; тиббий ва ветеринария мақсадлари учун бактериал препаратлар; тиббий ёки ветеринария мақсадлари учун бактериологик препаратлар; тиббий мақсадлар учун бальзамли препаратлар; тиббий мақсадлар учун оксилли препаратлар; ветеринария мақсадлари учун биологик препаратлар; тиббий мақсадлар учун биологик препаратлар (биоқўшимчалар); ветеринария препаратлари; фармацевтика мақсадлари учун висмут препаратлари; витаминли препаратлар; тиббий мақсадлар учун ташхис қўйиш препаратлари; ванналар учун даволаш препаратлари; бавосилни даволаш учун препаратлар; суяк қадокларини даволаш учун препаратлар; тишларнинг ёриб чиқишини енгиллаштириш учун препаратлар; куйган жойларга ишлов бериш учун препаратлар; дудлаш учун тиббий препаратлар; органотерапия учун препаратлар; ҳавони янгилаш учун препаратлар; ҳавони тозалаш учун препаратлар; бронхларни кенгайтириш учун препаратлар; стериллаш учун препаратлар; тупроқни стериллаш учун препаратлар; қадокларни йўқотиш учун препаратлар; қазғоқларни йўқотиш учун фармацевтика препаратлари; зарарли ҳайвонларни йўқотиш препаратлар; зарарли ўсимликларни йўқотиш учун препаратлар; уй замбуруғларини йўқотиш учун препаратлар; ҳашарот личинкаларини йўқотиш учун препаратлар; пашшаларни йўқотиш учун препаратлар; сичқоларни йўқотиш учун препаратлар; ер усти моллюскаларини йўқотиш учун препаратлар; паразитларни йўқотиш учун препаратлар; терини парваришлаш учун фармацевтика препаратлари; контакт линзаларни тозалаб туриш учун препаратлар; фармацевтика мақсадлари учун оҳакли препаратлар; ванналар учун доривор препаратлар; соч ўстириш учун тиббий препаратлар; спорага қарши препаратлар; инсонлар ёки ҳайвонлар учун микроэлементли препаратлар; сульфамидли доривор препаратлар; фармацевтика препаратлари; кўёшда куйишдан сақловчи фармацевтика препаратлари; ветеринария мақсадлари учун ферментатив препаратлар; тиббий мақсадлар учун ферментатив препаратлар; кимёвий фармацевтика препаратлари; ветеринария мақсадлари учун кимёвий препаратлар; хомиладорликни ташхислаш учун кимёвий препаратлар; тиббий мақсадлар учун кимёвий препаратлар; қорақуя билан зарарланган бугдойга ишлов бериш учун кимёвий препаратлар; зарарланган узумга ишлов бериш учун кимёвий препаратлар; милдьюга қарши ишлов бериш учун кимёвий препаратлар; филлоксерага қарши ишлов бериш учун кимёвий препаратлар; фармацевтика мақсадлари учун кимёвий препаратлар; совуқ уриш-

да ишлатиладиган препаратлар; қуядан сақловчи препаратлар; кўз малҳамлари; кўрғошин малҳамлари; электрокардиографик электродлар учун кимёвий ўтказгичлар; тиббий мақсадлар учун оксилли озиқ-овқат маҳсулотлари; болалар озиқ-овқат маҳсулотлари; тиббий мақсадлар учун парҳез озиқ-овқат маҳсулотлари; тиббий мақсадларда фойдаланиш учун нон донларига ишлов беришдан олинган ёрдамчи маҳсулотлар; аёлларнинг гигиеник тагликлари; калта иштонлар учун гигиеник тагликлар; тиббий мақсадлар учун радиий; фармацевтика мақсадлари учун сувли хлораль эритмаси; лейкопластирларни олиб ташлаш учун эритгичлар; вагинал эритмалари; контакт линзалар учун эритмалар; тиббий ёки ветеринария мақсадлари учун кимёвий реактивлар; тиббий мақсадлар учун резина; стоматология мақсадлари учун резина; тиббий мақсадлар учун сақич; репеллент (дудлаш); репеллентлар; итлар учун репеллентлар; салфеткалар, гигиеник ёстиқчалар; доривор воситалар шимдирилган салфеткалар; тиббий мақсадлар учун сассапариль; тиббий мақсадлар учун шакар; астмага қарши чой тўпланмаси; чекиш шамлари; тиббий шамлар; фармацевтика мақсадлари учун зиғир уруғи; тиббий мақсадлар учун тамакисиз сигареталар; тиббий мақсадлар учун сиккативлар; фармацевтика мақсадлари учун қиёмлар; фармацевтика мақсадлари учун скипидар; соғиш вақтида ишлатиладиган мойлар; ветеринария мақсадлари учун мойлар; тиббий мақсадлар учун мойлар; уйқу дорилари; фармацевтика мақсадлари учун ичимлик содаси; минерал сувлардан ванналар учун тузлар; даволаш ванналари учун тузлар; тиббий мақсадлар учун тузлар; тиббий мақсадлар учун калий тузлари; тиббий мақсадлар учун натрий тузлари; ҳидланадиган тузлар; минерал сувлар таркибига кирувчи тузлар; фармацевтика мақсадлари учун солод; сунъий уруғлантириш учун сперма; тиббий спирт; фармацевтика мақсадлари учун қорақуя; анестезияловчи воситалар, антисептик воситалар; оғриқ қолдириш воситалари; тиббий мақсадлар учун ёрдамчи воситалар; елимшак воситалар; гижжа ҳайдаш воситалари; гигиена мақсадлари учун дезинфекцияловчи воситалар; кимёвий ҳожатхоналар учун дезинфекцияловчи воситалар; тиббий мақсадларда фойдаланиладиган иштаҳани босиб туриш учун воситалар; озиш учун тиббий воситалар; паразитларни йўқотиш учун воситалар; оғиз бўшлиғини парвариш қилиш учун тиббий воситалар; иссиқ туширувчи воситалар; қон тозаловчи воситалар; ҳайвонлар учун ювиш воситалари; тиббий мақсадлар учун ювиш воситалари; молларни ювиш учун воситалар; итларни ювиш учун воситалар; йиринглашдан воситалар; бош

огриғидан воситалар; терлашга қарши воситалар; оёқ терлашига қарши воситалар; хомиладор бўлишдан сақлайдиган кимёвий воситалар; паразитларга қарши воситалар; сурги воситалари; тонусни кўтарувчи воситалар (доривор препаратлар); асабларни мустаҳкамловчи воситалар; овқатни ҳазм қилишга ёрдамлашувчи фармацевтика воситалари; бактериялар учун таъминловчи мухит; стероидлар; стрихнин; зардоблар; новшадил таблеткалари; аёллар учун гигиеник тампонлар; яраларнинг битиши учун тампонлар; фармацевтика мақсадлари учун тимол; жаррохлик матолари; даволаш мақсадлари учун тутатиладиган ўтлар; доривор ўтлар; транквилизаторлар; жаррохлик трансплантатлари (тирик тўқималар); аёлларнинг гигиеник калта иштонлари; фармацевтика мақсадлари учун ёғоч кўмири; тиббий мақсадлар учун шивит; тиш протезлари учун чинни; фармацевтика мақсадлари учун феноллар; ветеринария мақсадлари учун ферментлар; тиббий мақсадлар учун ферментлар; фармацевтика мақсадлари учун ферментлар; фармацевтика мақсадлари учун формальдегид; фармацевтика мақсадлари учун фосфатлар; фунгицидлар; тиббий мақсадлар учун хинин; тиббий мақсадлар учун хинолин; диабетик нон; хлороформ; фармацевтика мақсадлари учун олтингугурт ранги; ҳайвонлар туёғи учун цемент; жаррохлик ва ортопедия учун суяк цементи; тиш цементлари; тиббий мақсадлар учун ўтли чойлар; озиш учун тиббий чой; фармацевтика мақсадлари учун эвкалипт; тамаки экстрактлари (инсектицидлар); фармацевтика мақсадлари учун хмель экстрактлари; эликсирлар (фармацевтика препаратлари); фармацевтика мақсадлари учун содда эфирлар; фармацевтика мақсадлари учун мураккаб эфирлар; фармацевтика мақсадлари учун мураккаб целлюлоза эфирлари; фармацевтика мақсадлари учун оддий целлюлоза эфирлари; ююба (йўталга қарши) таблеткалар.

35 Товарларни намойиш этиш; жамоат фикрини ўрганиш; бозорни ўрганиш; ишбилармончилик юзасидан ахборот; тижорат ёки реклама мақсадларида кўрғазмалар ташкил қилиш; тижорат ёки реклама мақсадларида савдо ярмаркаларини ташкил қилиш; гипермаркетлар, супермаркетлар, озиқ-овқат маҳсулотлари билан чакана савдо қилувчи магазинлар ва универсал магазинлар, дорихоналарда товарлар ва хизматлар тақдими; товарларни ҳаракатлантириш (учинчи шахслар учун), шу жумладан улгуржи ва чакана савдо (магазинлар, бозорлар, дорихоналар) хизматлари; реклама; учинчи шахслар учун таъминотчилик хизматлари (товарларни сотиб олиш ва корхоналарга хизмат кўрсатиш).

44 Фармацевтика масалалари бўйича маслаҳатлар; тиббий ёрдам.

5 Акарициды; аконитин; алкалоиды для медицинских целей; альгициды; альдегиды для фармацевтических целей; аминокислоты для ветеринарных целей; аминокислоты для медицинских целей; антибиотики; ацетат алюминия для фармацевтических целей; ацетаты для фармацевтических целей; бактерициды; бальзамы для медицинских целей; бандажи гигиенические; бандажи перевязочные; биоциды; браслеты для медицинских целей; браслеты противоревматические; бром для фармацевтических целей; бумага для горчичников; бумага клейкая от мух; бумага с особой пропиткой от моли; вазелин для медицинских целей; вакцины; ванны кислородные; вата асептическая, антисептическая; вата гигроскопическая; вещества диетические для медицинских целей; вещества контрастные радиологические для медицинских целей; вещества питательные для микроорганизмов; вещества радиоактивные для медицинских целей; висмут азотнокислый основной для фармацевтических целей; вода мелиссовая для фармацевтических целей; вода морская для лечебных ванн; воды минеральные для медицинских целей; воды термальные; волокна съедобных растений (не для употребления в пищу); воск формовочный для стоматологических целей; газы для медицинских целей; гваякол для фармацевтических целей; гематоген; гемоглобин; гидрастин; гидрастинин; глицерин для медицинских целей; глицерофосфаты; глюкоза для медицинских целей; горечавка для фармацевтических целей; гормоны для медицинских целей; горчица для фармацевтических целей; горчица для ванн; грязи лечебные; гуммигут для медицинских целей; гурьон-бальзам для медицинских целей; дезодоранты (за исключением предназначенных для личного пользования); диастаза для медицинских целей; дигиталин; добавки кормовые для медицинских целей; добавки минеральные пищевые; добавки пищевые для медицинских целей; дрожжи для фармацевтических целей; желатин для медицинских целей; жир рыбий; изотопы для медицинских целей; инсектициды; йод для фармацевтических целей; йодиды для фармацевтических целей; йодиды щелочных металлов для фармацевтических целей; йодоформ; каломель; камень виннокислый для фармацевтических целей; камень винный для фармацевтических целей; камфора для медицинских целей; капсулы для лекарств; кап-

сулы для фармацевтических целей; карамельки для медицинских целей; карандаши гемостатические; карандаши для лечения бородавок; карандаши каустические; кардонил (противопаразитарное средство); каустики для фармацевтических целей; кашу для фармацевтических целей; квасия для медицинских целей; квебрахо для медицинских целей; кислота галловая для фармацевтических целей; кислоты для фармацевтических целей; клеи для зубных протезов; клейкие ленты для медицинских целей; коллодий для фармацевтических целей; кольца противомозольные для ног; кольца противоревматические; конфеты лекарственные; кора ангустура для медицинских целей; кора деревьев для фармацевтических целей; кора кедрового дерева (репеллент); кора кондураговая для медицинских целей; кора кретоновая; кора мангрового дерева для фармацевтических целей; кора миробалана для фармацевтических целей; кора хинного дерева для медицинских целей; корни лекарственные; корни ревеня для фармацевтических целей; корпия для медицинских целей; крахмал для диетических или фармацевтических целей; креозот для фармацевтических целей; кровь для медицинских целей; культуры микроорганизмов для медицинских или ветеринарных целей; кураре; лаки для зубов; лакричник для фармацевтических целей; лактоза; лейкопластыри; лекарства от запоров; лецитин для медицинских целей; лосьоны для ветеринарных целей; лосьоны для собак; лосьоны для фармацевтических целей; люпулин для фармацевтических целей; магнезия для фармацевтических целей; мази; мази для фармацевтических целей; мази от солнечных ожогов; мази ртутные; мази предохраняющие от обморожения для фармацевтических целей; марля для перевязок; масла для защиты от слепней, оводов; масла лекарственные; масло горчичное для медицинских целей; масло камфорное для медицинских целей; масло касторовое для медицинских целей; масло терпентинное для фармацевтических целей; масло укропное для медицинских целей; мастики для зубов; материалы абразивные стоматологические; материалы для зубных слепков; материалы для пломбирования зубов; материалы перевязочные медицинские; материалы хирургические перевязочные; медикаменты; медикаменты для ветеринарных целей; медикаменты для серотерапии; медикаменты для человека; медикаменты стоматологические; ментол; микстуры; молескин для медицинских целей; молоко белковое; молоко миндальное для фармацевтических целей; молочко пчелиное маточное для медицинских целей; молочные ферменты для фармацевтических целей;

мох ирландский для медицинских целей; мука для детского питания; мука для фармацевтических целей; мука из льняного семени для фармацевтических целей; мука рыбная для фармацевтических целей; мухоловки клейкие; мята для фармацевтических целей; наборы аптекарские (портативные); напитки диетические для медицинских целей; напитки из солодового молока для медицинских целей; настои лекарственные; настойка йода; настойка эвкалипта для фармацевтических целей; настойки для медицинских целей; оподельдок; отвары для фармацевтических целей; ошейники противопаразитарные для животных; палочки лакричные для фармацевтических целей; палочки серные (дезинфицирующие средства); панталоны гигиенические для страдающих недержанием; пектины для фармацевтических целей; пеленки гигиенические для страдающих недержанием; пепсины для фармацевтических целей; пептоны для фармацевтических целей; пероксид водорода для медицинских целей; пилюли для фармацевтических целей; пиявки медицинские; плазма крови; пластыри медицинские; повязки глазные используемые в медицинских целях; повязки для горячих компрессов; повязки для компрессов; повязки наплечные хирургические; подушечки мозольные; подушечки используемые при кормлении грудью; помады медицинские; порошок из шпанских мушек; порошок пиретрума; пояса для гигиенических женских прокладок; препараты антидиуретические; препараты бактериальные для медицинских и ветеринарных целей; препараты бактериологические для медицинских или ветеринарных целей; препараты бальзамические для медицинских целей; препараты белковые для медицинских целей; препараты биологические для ветеринарных целей; препараты биологические для медицинских целей (биодобавки); препараты ветеринарные; препараты висмута для фармацевтических целей; препараты витаминные; препараты диагностические для медицинских целей; препараты для ванн лечебные; препараты для лечения геморроя; препараты для лечения костных мозолей; препараты для облегчения прорезывания зубов; препараты для обработки ожогов; препараты для окулирования медицинские; препараты для органотерапии; препараты для освежения воздуха; препараты для очистки воздуха; препараты для расширения бронхов; препараты для стерилизации; препараты для стерилизации почвы; препараты для удаления мозолей; препараты для удаления перхоти фармацевтические; препараты для уничтожения вредных животных; препараты для уничтожения вредных растений; препараты для уничтожения

домовых грибов; препараты для уничтожения личинок насекомых; препараты для уничтожения мух; препараты для уничтожения мышей; препараты для уничтожения наземных моллюсков; препараты для уничтожения паразитов; препараты для ухода за кожей фармацевтические; препараты для чистки контактных линз; препараты известковые для фармацевтических целей; препараты лекарственные для ванн; препараты медицинские для выращивания волос; препараты противоспоровые; препараты с микроэлементами для человека или животных; препараты сульфамидные лекарственные; препараты фармацевтические; препараты фармацевтические от солнечных ожогов; препараты ферментативные для ветеринарных целей; препараты ферментативные для медицинских целей; препараты химико-фармацевтические; препараты химические для ветеринарных целей; препараты химические для диагностики беременности; препараты химические для медицинских целей; препараты химические для обработки злаков, пораженных головней; препараты химические для обработки пораженного винограда; препараты химические для обработки против милдью; препараты химические для обработки против филлоксеры; препараты химические для фармацевтических целей; препараты используемые при обморожении; препараты предохраняющие от моли; примочки глазные; примочки свинцовые; проводники химические для электрокардиографических электродов; продукты белковые пищевые для медицинских целей; продукты детского питания; продукты диетические пищевые для медицинских целей; продукты обработки хлебных злаков побочные используемые для медицинских целей; прокладки гигиенические женские; прокладки для трусов гигиенические; радиий для медицинских целей; раствор хлораля водный для фармацевтических целей; растворители для удаления лейкопластырей; растворы вагинальные; растворы для контактных линз; реактивы химические для медицинских или ветеринарных целей; резина для медицинских целей; резина для стоматологических целей; резинка жевательная для медицинских целей; репеллент (окуривание); репелленты; репелленты для собак; салфетки, подушечки гигиенические; салфетки пропитанные лекарственными средствами; сассапариль для медицинских целей; сахар для медицинских целей; сбор чайный противоастматический; свечи курительные; свечи медицинские; семя льняное для фармацевтических целей; сигареты не содержащие табак для медицинских целей; сиккативы для медицинских целей; сиропы для фармацевтических целей; скипидар для фарма-

цевтических целей; смазка используемая при доении; смазки для ветеринарных целей; смазки для медицинских целей; снотворные; сода питьевая для фармацевтических целей; соли для ванн из минеральных вод; соли для лечебных ванн; соли для медицинских целей; соли калия для медицинских целей; соли натрия для медицинских целей; соли нюхательные; соли входящие в состав минеральных вод; солод для фармацевтических целей; сперма для искусственного оплодотворения; спирт медицинский; спорынья для фармацевтических целей; средства анестезирующие; средства антисептические; средства болеутоляющие; средства вспомогательные для медицинских целей; средства вяжущие; средства глистогонные; средства дезинфицирующие для гигиенических целей; средства дезинфицирующие для химических туалетов; средства для подавления аппетита, используемые в медицинских целях; средства для похудения медицинские; средства для уничтожения паразитов; средства для ухода за полостью рта медицинские; средства жаропонижающие; средства кровоочистительные; средства моющие для животных; средства моющие для медицинских целей; средства моющие для скота; средства моющие для собак; средства нарывные; средства от головной боли; средства против потения; средства против потения ног; средства противозачаточные химические; средства противопаразитарные; средства слабительные; средства тонизирующие (лекарственные препараты); средства укрепляющие нервы; средства способствующие пищеварению фармацевтические; среды питательные для культур бактерий; стероиды; стрихнин; сыворотки; таблетки нашатыря; тампоны гигиенические для женщин; тампоны для заживления ран; тимол для фармацевтических целей; ткани хирургические; травы курительные для лечебных целей; травы лекарственные; транквилизаторы; трансплантаты хирургические (живые ткани); трусы гигиенические женские; уголь древесный для фармацевтических целей; укроп для медицинских целей; фарфор для зубных протезов; фенолы для фармацевтических целей; ферменты для ветеринарных целей; ферменты для медицинских целей; ферменты для фармацевтических целей; формальдегид для фармацевтических целей; фосфаты для фармацевтических целей; фунгициды; хинин для медицинских целей; хинолин для медицинских целей; хлеб диабетический; хлороформ; цвет серный для фармацевтических целей; цемент для копыт животных; цемент костный для хирургии и ортопедии; цементы зубные; чаи травяные для медицинских целей; чай для похудения медицинский; эвкалипт для

фармацевтических целей; экстракты табака (инсектициды); экстракты хмеля для фармацевтических целей; эликсиры (фармацевтические препараты); эфиры простые для фармацевтических целей; эфиры сложные для фармацевтических целей; эфиры сложные целлюлозные для фармацевтических целей; эфиры целлюлозные простые для фармацевтических целей; ююба (таблетки от кашля).

35 Демонстрация товаров; изучение общественного мнения; изучение рынка; информация деловая; организация выставок в коммерческих или рекламных целях; организация торговых ярмарок в коммерческих или рекламных целях; презентация товаров и услуг в гипермаркетах, супермаркетах, магазинах розничной торговли продовольствием и универсальных магазинах, аптеках; продвижение товаров (для третьих лиц), в том числе услуги оптовой и розничной торговли (магазины, рынки, аптеки); реклама; снабженческие услуги для третьих лиц (закупка товаров и услуги предприятиям).

44 Консультации по вопросам фармацевтики; помощь медицинская.

(111) MGU 18385

(151) 12.06.2009

(181) 23.07.2018

(210) MGU 2008 1237

(220) 23.07.2008

(732) "AGRIFF-TASHKENT" масъулияти чекланган жамияти, UZ

Общество с ограниченной ответственностью "AGRIFF-TASHKENT", UZ

(540)

MOFOXIN МОФОКСИН

(511)

5 Акарицидлар; аконитин; тиббий мақсадлар учун алкалоидлар; альгицидлар; фармацевтика мақсадлари учун альдегидлар; ветеринария мақсадлари учун аминокислоталар; тиббий мақсадлар учун аминокислоталар; антибиотиклар; фармацевтика мақсадлари учун алюминий ацетати; фармацевтика мақсадлари учун ацетатлар; бактерицидлар; тиббий мақсадлар учун бальзамлар; гигиена бандажлари; боғлаш учун бандажлар; биоцидлар; тиббий мақсадлар учун билагузуклар; ревматизмга қарши билагузуклар; фармацевтика мақсадлари учун бром; горчичниклар учун қоғоз; пашшага қарши ёпишқоқ қоғоз; куяга қарши махсус шимдирилган қоғоз; тиббий

мақсадлар учун вазелин; вакциналар; кислород ванналари; асептик, антисептик момик пахта; гигроскопик момик пахта; тиббий мақсадлар учун парҳез моддалар; тиббий мақсадлар учун контраст радиологик моддалар; микроорганизмлар учун озука моддалари; тиббий мақсадлар учун радиоактив моддалар; фармацевтик мақсадлар учун асосий нордон-азотли висмут; фармацевтика мақсадлари учун мелисса суви; даволаш ванналари учун денгиз суви; тиббий мақсадлар учун минерал сувлар; термал сувлар; еса бўладиган ўсимлик толалари (овқатга ишлатиш учун эмас); стоматология мақсадлари учун колиплаш муми; тиббий мақсадлар учун газлар; фармацевтика мақсадлари учун гваякол; гематоген; гемоглобин; гидрастин; гидрастинин; тиббий мақсадлар учун глицерин; глицерофосфатлар; тиббий мақсадлар учун глюкоза; фармацевтика мақсадлари учун горечавка; тиббий мақсадлар учун гормонлар; фармацевтика мақсадлари учун хантал; горчичниклар; ванналар учун лойлар; даволаш лойлари; тиббий мақсадлар учун гумигут; тиббий мақсадлар учун гурьон-бальзам; дезодорантлар (шахсий фойдаланиш учун мўлжалланганидан ташқари); тиббий мақсадлар учун диастаза; дигиталин; тиббий мақсадлар учун озука қўшимчалари; озик-овқат минерал қўшимчалари; тиббий мақсадлар учун озик-овқат қўшимчалари; фармацевтика мақсадлари учун хамиртурушлар; тиббий мақсадлар учун желатин; балиқ мойи; тиббий мақсадлар учун изотоплар; инсектицидлар; фармацевтика мақсадлари учун йод; фармацевтика мақсадлари учун йодидлар; фармацевтика мақсадлари учун ишқорий металл йодидлари; йодоформ; каломель; фармацевтика мақсадлари учун нордон-вино тоши; фармацевтика мақсадлари учун вино тоши; тиббий мақсадлар учун камфора; дорилар учун капсулалар; фармацевтика мақсадлари учун капсулалар; тиббий мақсадлар учун карамелькалар; гемостатик қаламлар; сўгалларни даволаш учун қаламлар; каустик қаламлар; кардонил (паразитларга қарши восита); фармацевтика мақсадлари учун каустиклар; фармацевтика мақсадлари учун кашу; тиббий мақсадлар учун квассия; тиббий мақсадлар учун квебрахо; фармацевтика мақсадлари учун галл кислотаси; фармацевтика мақсадлари учун кислоталар; тиш протезлари учун елимлар; тиббий мақсадлар учун ёпишқоқ тасмалар; фармацевтика мақсадлари учун коллодий; оёқлар учун қадокка қарши ҳалқалар; ревматизмга қарши ҳалқалар; доривор конфетлар; тиббий мақсадлар учун ангустура пўстлоғи; фармацевтика мақсадлари учун дарахтлар пўстлоғи; тиббий мақсадлар учун кедр дарахти пўстлоғи (репеллент); тиббий мақсадлар учун кондурага

пўстлоғи; кротон пўстлоғи; фармацевтика мақсадлари учун мангро дарахтининг пўстлоғи; фармацевтика мақсадлари учун миробалан пўстлоғи; тиббий мақсадлар учун хина дарахти пўстлоғи; доривор илдизлар; фармацевтика мақсадлари учун ревень илдизлари; тиббий мақсадлар учун корпия; парҳез ёки фармацевтика мақсадлари учун крахмал; фармацевтика мақсадлари учун креозот; тиббий мақсадлар учун қон; тиббий ёки ветеринария мақсадлари учун урчитилган микроорганизмлар; кураре; тишлар учун локлар; фармацевтика мақсадлари учун лакричник; лактоза; лейкопластирлар; ич қотишдан дорилар; тиббий мақсадлар учун лецитин; ветеринария мақсадлари учун лосьонлар; итлар учун лосьонлар; фармацевтика мақсадлари учун лосьонлар; фармацевтика мақсадлари учун люпулин; фармацевтика мақсадлари учун магнезия; малҳам дорилар; фармацевтика мақсадлари учун малҳам дорилар; қуёш нуридан қуйишдан малҳам дорилар; симобли малҳам дорилар; фармацевтика мақсадлари учун совуқ уришдан сақловчи малҳам дорилар; боғлашлар учун доқалар; сўна, бўкадан химояланиш учун ёғлар; доривор ёғлар; тиббий мақсадлар учун хантал ёғи; тиббий мақсадлар учун камфора ёғи; тиббий мақсадлар учун кастор ёғи; фармацевтика мақсадлари учун терпентин ёғи; тиббий мақсадлар учун укроп ёғи; тишлар учун мастикалар; абразив стоматология материаллари; тиш қолиплари учун материаллар; тишларни пломбаш учун материаллар; боғлаш учун тиббий материаллар; боғлаш учун жарроҳлик материаллари; медикаментлар; ветеринария мақсадлари учун медикаментлар; серотерапия учун медикаментлар; инсон учун медикаментлар; стоматология медикаментлари; ментол; микстуралар; тиббий мақсадлар учун молескин; оксил сути; фармацевтика мақсадлари учун бодом сути; тиббий мақсадлар учун она асалари сути, фармацевтика мақсадлари учун сут ферментлари, тиббий мақсадлар учун ирландия мохи; болалар озукаси учун ун; фармацевтика мақсадлари учун ун; фармацевтика мақсадлари учун зиғир уруғидан ун, фармацевтика мақсадлари учун балиқ уни; ёпишқок пашша тутгичлар; фармацевтика мақсадлари учун ялпиз; дорихона тўпламлари (портатив); тиббий мақсадлар учун парҳез ичимликлар; тиббий мақсадлар учун солод сутидан ичимликлар; фармацевтика мақсадлари учун доривор дамламалар; йод дамламаси; фармацевтика мақсадлари учун эвкалипт дамламаси; тиббий мақсадлар учун дамламалар; оподельдок; фармацевтика мақсадлари учун қайнатмалар; хайвонлар учун паразитларга қарши бўйинбоғлар; фармацевтика мақсадлари учун қизилмия таёқчалари; олтин-

гугурт таёқчалари (дезинфекцияловчи воситалар); сийдик тутолмасликдан қийналадиганлар учун гигиеник панталонлар; фармацевтика мақсадлар учун пектинлар; сийдик тутолмасликдан қийналадиганлар учун гигиеник йўргаклар; фармацевтика мақсадлари учун пепсинлар; фармацевтика мақсадлари учун пептонлар; тиббий мақсадлар учун водород пероксиди; фармацевтика мақсадлари учун ҳапдорилар; тиббий зулуклар; қон плазмаси; тиббий пластирлар; тиббий мақсадлар учун фойдаланиладиган кўз боғлагичлар; иссиқ компресслар учун боғичлар; компресслар учун боғичлар; елка оша жарроҳлик боғичлари; қадок ёстикчалари; кўкрак сути билан боқишда фойдаланиладиган ёстикчалар; тиббий лаб бўёқлари; шпанка қўнғизчаларидан тайёрланадиган қуқун; пиретрум қуқуни; аёлларнинг гигиеник тагликлар учун белбоғлар; антидиуретик препаратлар; тиббий ва ветеринария мақсадлари учун бактериал препаратлар; тиббий ёки ветеринария мақсадлари учун бактериологик препаратлар; тиббий мақсадлар учун бальзамли препаратлар; тиббий мақсадлар учун оксилли препаратлар; ветеринария мақсадлари учун биологик препаратлар; тиббий мақсадлар учун биологик препаратлар (биоқўшимчалар); ветеринария препаратлари; фармацевтика мақсадлари учун висмут препаратлари; витаминли препаратлар; тиббий мақсадлар учун ташхис қўйиш препаратлари; ванналар учун даволаш препаратлари; бавосилни даволаш учун препаратлар; суяк қадокларини даволаш учун препаратлар; тишларнинг ёриб чиқишини енгиллаштириш учун препаратлар; қуйган жойларга ишлов бериш учун препаратлар; дудлаш учун тиббий препаратлар; органотерапия учун препаратлар; ҳавони янгилаш учун препаратлар; ҳавони тозалаш учун препаратлар; бронхларни кенгайтириш учун препаратлар; стериллаш учун препаратлар; тупроқни стериллаш учун препаратлар; қадокларни йўқотиш учун препаратлар; қазғоқларни йўқотиш учун фармацевтика препаратлари; зарарли хайвонларни йўқотиш препаратлар; зарарли ўсимликларни йўқотиш учун препаратлар; уй замбуруғларини йўқотиш учун препаратлар; ҳашарот личинкаларини йўқотиш учун препаратлар; пашшаларни йўқотиш учун препаратлар; сичқоларни йўқотиш учун препаратлар; ер усти моллюскаларини йўқотиш учун препаратлар; паразитларни йўқотиш учун препаратлар; терини парваришлар учун фармацевтика препаратлари; контакт линзаларни тозалаб туриш учун препаратлар; фармацевтика мақсадлари учун оҳакли препаратлар; ванналар учун доривор препаратлар; соч ўстириш учун тиббий препаратлар; спорага қарши препаратлар; инсонлар ёки хайвонлар

учун микроэлементли препаратлар; сульфамидли доривор препаратлар; фармацевтика препаратлари; куёшда куйишдан сақловчи фармацевтика препаратлари; ветеринария мақсадлари учун ферментатив препаратлар; тиббий мақсадлар учун ферментатив препаратлар; кимёвий фармацевтика препаратлари; ветеринария мақсадлари учун кимёвий препаратлар; хомиладорликни ташхислаш учун кимёвий препаратлар; тиббий мақсадлар учун кимёвий препаратлар; қорақуя билан зарарланган бугдойга ишлов бериш учун кимёвий препаратлар; зарарланган узумга ишлов бериш учун кимёвий препаратлар; милдьюга қарши ишлов бериш учун кимёвий препаратлар; филлоксерага қарши ишлов бериш учун кимёвий препаратлар; фармацевтика мақсадлари учун кимёвий препаратлар; совуқ уришда ишлатиладиган препаратлар; қуядан сақловчи препаратлар; кўз малҳамлари; кўрғошин малҳамлари; электрокардиографик электродлар учун кимёвий ўтказгичлар; тиббий мақсадлар учун оксилли озиқ-овқат маҳсулотлари; болалар озиқ-овқат маҳсулотлари; тиббий мақсадлар учун пархез озиқ-овқат маҳсулотлари; тиббий мақсадларда фойдаланиш учун нон донларига ишлов беришдан олинган ёрдамчи маҳсулотлар; аёлларнинг гигиеник тагликлари; калта иштонлар учун гигиеник тагликлар; тиббий мақсадлар учун радий; фармацевтика мақсадлари учун сувли хлораль эритмаси; лейкопластирларни олиб ташлаш учун эритгичлар; вагинал эритмалари; контакт линзалар учун эритмалар; тиббий ёки ветеринария мақсадлари учун кимёвий реактивлар; тиббий мақсадлар учун резина; стоматология мақсадлари учун резина; тиббий мақсадлар учун сақич; репеллент (дудлаш); репеллентлар; итлар учун репеллентлар; салфеткалар, гигиеник ёстикчалар; доривор воситалар шимдирилган салфеткалар; тиббий мақсадлар учун сассапариль; тиббий мақсадлар учун шакар; астмага қарши чой тўпланмаси; чекиш шамлари; тиббий шамлар; фармацевтика мақсадлари учун зиғир уруғи; тиббий мақсадлар учун тамакисиз сигареталар; тиббий мақсадлар учун сиккативлар; фармацевтика мақсадлари учун қиёмлар; фармацевтика мақсадлари учун скипидар; соғиш вақтида ишлатиладиган мойлар; ветеринария мақсадлари учун мойлар; тиббий мақсадлар учун мойлар; уйку дорилари; фармацевтика мақсадлари учун ичимлик содаси; минерал сувлардан ванналар учун тузлар; даволаш ванналари учун тузлар; тиббий мақсадлар учун тузлар; тиббий мақсадлар учун калий тузлари; тиббий мақсадлар учун натрий тузлари; ҳидланадиган тузлар; минерал сувлар таркибига кирувчи тузлар; фармацевтика

мақсадлари учун солод; сунъий уруғлантириш учун сперма; тиббий спирт; фармацевтика мақсадлари учун қорақуя; анестезияловчи воситалар, антисептик воситалар; оғриқ қолдириш воситалари; тиббий мақсадлар учун ёрдамчи воситалар; елимшак воситалар; гижжа хайдаш воситалари; гигиена мақсадлари учун дезинфекцияловчи воситалар; кимёвий ҳожатхоналар учун дезинфекцияловчи воситалар; тиббий мақсадларда фойдаланиладиган иштаҳани босиб туриш учун воситалар; озиш учун тиббий воситалар; паразитларни йўқотиш учун воситалар; оғиз бўшлиғини парвариш қилиш учун тиббий воситалар; иссиқ туширувчи воситалар; қон тозаловчи воситалар; ҳайвонлар учун ювиш воситалари; тиббий мақсадлар учун ювиш воситалари; молларни ювиш учун воситалар; итларни ювиш учун воситалар; йиринглашдан воситалар; бош оғриғидан воситалар; терлашга қарши воситалар; оёқ терлашига қарши воситалар; хомиладор бўлишдан сақлайдиган кимёвий воситалар; паразитларга қарши воситалар; сурги воситалари; тонусни кўтарувчи воситалар (доривор препаратлар); асабларни мустаҳкамловчи воситалар; овқатни ҳазм қилишга ёрдамлашувчи фармацевтика воситалари; бактериялар учун таъминловчи муҳит; стероидлар; стрихнин; зардоблар; новшадил таблеткалари; аёллар учун гигиеник тампонлар; яраларнинг битиши учун тампонлар; фармацевтика мақсадлари учун тимол; жарроҳлик матолари; даволаш мақсадлари учун тутатиладиган ўтлар; доривор ўтлар; транквилизаторлар; жарроҳлик трансплантатлари (тирик тўқималар); аёлларнинг гигиеник калта иштонлари; фармацевтика мақсадлари учун ёғоч кўмири; тиббий мақсадлар учун шивит; тиш протезлари учун чинни; фармацевтика мақсадлари учун феноллар; ветеринария мақсадлари учун ферментлар; тиббий мақсадлар учун ферментлар; фармацевтика мақсадлари учун ферментлар; фармацевтика мақсадлари учун формальдегид; фармацевтика мақсадлари учун фосфатлар; фунгицидлар; тиббий мақсадлар учун хинин; тиббий мақсадлар учун хинолин; диабетик нон; хлороформ; фармацевтика мақсадлари учун олтингугурт ранги; ҳайвонлар туёғи учун цемент; жарроҳлик ва ортопедия учун суяк цементи; тиш цементлари; тиббий мақсадлар учун ўтли чойлар; озиш учун тиббий чой; фармацевтика мақсадлари учун эвкалипт; тамаки экстрактлари (инсектицидлар); фармацевтика мақсадлари учун хмель экстрактлари; эликсирлар (фармацевтика препаратлари); фармацевтика мақсадлари учун содда эфирлар; фармацевтика мақсадлари учун мураккаб эфирлар; фармацевтика мақсадлари учун мураккаб

целлюлоза эфирлари; фармацевтика мақсадлари учун оддий целлюлоза эфирлари; ююба (йўталга карши) таблеткалар.

35 Товарларни намойиш этиш; жамоат фикрини ўрганиш; бозорни ўрганиш; ишбилармончилик юзасидан ахборот; тижорат ёки реклама мақсадларида кўргазмалар ташкил қилиш; тижорат ёки реклама мақсадларида савдо ярмаркаларини ташкил қилиш; гипермаркетлар, супермаркетлар, озиқ-овқат маҳсулотлари билан чакана савдо қилувчи магазинлар ва универсал магазинлар, дорихоналарда товарлар ва хизматлар тақдими; товарларни ҳаракатлантириш (учинчи шахслар учун), шу жумладан улгуржи ва чакана савдо (магазинлар, бозорлар, дорихоналар) хизматлари; реклама; учинчи шахслар учун таъминотчилик хизматлари (товарларни сотиб олиш ва корхоналарга хизмат кўрсатиш).

44 Фармацевтика масалалари бўйича маслаҳатлар; тиббий ёрдам.

5 Акарициды; аконитин; алкалоиды для медицинских целей; альгициды; альдегиды для фармацевтических целей; аминокислоты для ветеринарных целей; аминокислоты для медицинских целей; антибиотики; ацетат алюминия для фармацевтических целей; ацетаты для фармацевтических целей; бактерициды; бальзамы для медицинских целей; бандажи гигиенические; бандажи перевязочные; биоциды; браслеты для медицинских целей; браслеты противоревматические; бром для фармацевтических целей; бумага для горчичников; бумага клейкая от мух; бумага с особой пропиткой от моли; вазелин для медицинских целей; вакцины; ванны кислородные; вата асептическая, антисептическая; вата гигроскопическая; вещества диетические для медицинских целей; вещества контрастные радиологические для медицинских целей; вещества питательные для микроорганизмов; вещества радиоактивные для медицинских целей; висмут азотнокислый основной для фармацевтических целей; вода мелиссовая для фармацевтических целей; вода морская для лечебных ванн; воды минеральные для медицинских целей; воды термальные; волокна съедобных растений (не для употребления в пищу); воск формовочный для стоматологических целей; газы для медицинских целей; гваякол для фармацевтических целей; гематоген; гемоглобин; гидрастин; гидрастинин; глицерин для медицинских целей; глицерофосфаты; глюкоза для медицинских целей; горечавка для фармацевтических целей; гормоны для медицинских целей; горчица для фармацевтических целей; горчичники; грязи

для ванн; грязи лечебные; гуммигут для медицинских целей; гурьон-бальзам для медицинских целей; дезодоранты (за исключением предназначенных для личного пользования); диастаза для медицинских целей; дигиталин; добавки кормовые для медицинских целей; добавки минеральные пищевые; добавки пищевые для медицинских целей; дрожжи для фармацевтических целей; желатин для медицинских целей; жир рыбий; изотопы для медицинских целей; инсектициды; йод для фармацевтических целей; йодиды для фармацевтических целей; йодиды щелочных металлов для фармацевтических целей; йодоформ; каломель; камень виннокислый для фармацевтических целей; камень винный для фармацевтических целей; камфора для медицинских целей; капсулы для лекарств; капсулы для фармацевтических целей; карамельки для медицинских целей; карандаши гемостатические; карандаши для лечения бородавок; карандаши каустические; кардонил (противопаразитарное средство); каустики для фармацевтических целей; кашу для фармацевтических целей; квасция для медицинских целей; квебрахо для медицинских целей; кислота галловая для фармацевтических целей; кислоты для фармацевтических целей; клеи для зубных протезов; клейкие ленты для медицинских целей; коллоидий для фармацевтических целей; кольца противомозольные для ног; кольца противоревматические; конфеты лекарственные; кора ангустура для медицинских целей; кора деревьев для фармацевтических целей; кора кедрового дерева (репеллент); кора кондураговая для медицинских целей; кора кретоновая; кора мангрового дерева для фармацевтических целей; кора миробалана для фармацевтических целей; кора хинного дерева для медицинских целей; корни лекарственные; корни ревеня для фармацевтических целей; корпия для медицинских целей; крахмал для диетических или фармацевтических целей; крезот для фармацевтических целей; кровь для медицинских целей; культуры микроорганизмов для медицинских или ветеринарных целей; кураре; лаки для зубов; лакричник для фармацевтических целей; лактоза; лейкопластыри; лекарства от запоров; лецитин для медицинских целей; лосьоны для ветеринарных целей; лосьоны для собак; лосьоны для фармацевтических целей; люпулин для фармацевтических целей; магнезия для фармацевтических целей; мази; мази для фармацевтических целей; мази от солнечных ожогов; мази ртутные; мази предохраняющие от обморожения для фармацевтических целей; марля для перевязок; масла для защиты от слепней, оводов; масла лекарственные; масло горчичное

для медицинских целей; масло камфорное для медицинских целей; масло касторовое для медицинских целей; масло терпентинное для фармацевтических целей; масло укропное для медицинских целей; мастики для зубов; материалы абразивные стоматологические; материалы для зубных слепков; материалы для пломбирования зубов; материалы перевязочные медицинские; материалы хирургические перевязочные; медикаменты; медикаменты для ветеринарных целей; медикаменты для серотерапии; медикаменты для человека; медикаменты стоматологические; ментол; микстуры; молескин для медицинских целей; молоко белковое; молоко миндальное для фармацевтических целей; молочко пчелиное маточное для медицинских целей; молочные ферменты для фармацевтических целей; мох ирландский для медицинских целей; мука для детского питания; мука для фармацевтических целей; мука из льняного семени для фармацевтических целей; мука рыбная для фармацевтических целей; мухоловки клейкие; мята для фармацевтических целей; наборы аптекарские (портативные); напитки диетические для медицинских целей; напитки из солодового молока для медицинских целей; настои лекарственные; настойка йода; настойка эвкалипта для фармацевтических целей; настойки для медицинских целей; оподельдок; отвары для фармацевтических целей; ошейники противопаразитарные для животных; палочки лакричные для фармацевтических целей; палочки серные (дезинфицирующие средства); панталоны гигиенические для страдающих недержанием; пектины для фармацевтических целей; пленки гигиенические для страдающих недержанием; пепсины для фармацевтических целей; пептоны для фармацевтических целей; пероксид водорода для медицинских целей; пилюли для фармацевтических целей; пиявки медицинские; плазма крови; пластыри медицинские; повязки глазные используемые в медицинских целях; повязки для горячих компрессов; повязки для компрессов; повязки наплечные хирургические; подушечки мозольные; подушечки используемые при кормлении грудью; помады медицинские; порошок из шпанских мушек; порошок пиретрума; пояса для гигиенических женских прокладок; препараты антидиуретические; препараты бактериальные для медицинских и ветеринарных целей; препараты бактериологические для медицинских или ветеринарных целей; препараты бальзамические для медицинских целей; препараты белковые для медицинских целей; препараты биологичес-

кие для ветеринарных целей; препараты биологические для медицинских целей (биодобавки); препараты ветеринарные; препараты висмута для фармацевтических целей; препараты витаминные; препараты диагностические для медицинских целей; препараты для ванн лечебные; препараты для лечения геморроя; препараты для лечения костных мозолей; препараты для облегчения прорезывания зубов; препараты для обработки ожогов; препараты для окулирования медицинские; препараты для органотерапии; препараты для освежения воздуха; препараты для очистки воздуха; препараты для расширения бронхов; препараты для стерилизации; препараты для стерилизации почвы; препараты для удаления мозолей; препараты для удаления перхоти фармацевтические; препараты для уничтожения вредных животных; препараты для уничтожения вредных растений; препараты для уничтожения домовых грибов; препараты для уничтожения личинок насекомых; препараты для уничтожения мух; препараты для уничтожения мышей; препараты для уничтожения наземных моллюсков; препараты для уничтожения паразитов; препараты для ухода за кожей фармацевтические; препараты для чистки контактных линз; препараты известковые для фармацевтических целей; препараты лекарственные для ванн; препараты медицинские для выращивания волос; препараты противоспоровые; препараты с микроэлементами для человека или животных; препараты сульфамидные лекарственные; препараты фармацевтические; препараты фармацевтические от солнечных ожогов; препараты ферментативные для ветеринарных целей; препараты ферментативные для медицинских целей; препараты химико-фармацевтические; препараты химические для ветеринарных целей; препараты химические для диагностики беременности; препараты химические для медицинских целей; препараты химические для обработки злаков, пораженных головней; препараты химические для обработки пораженного винограда; препараты химические для обработки против милдью; препараты химические для обработки против филлоксеры; препараты химические для фармацевтических целей; препараты используемые при обморожении; препараты предохраняющие от моли; примочки глазные; примочки свинцовые; проводники химические для электрокардиографических электродов; продукты белковые пищевые для медицинских целей; продукты детского питания; продукты диетические пищевые для медицинских целей; продукты обработки хлебных злаков по-

бочные используемые для медицинских целей; прокладки гигиенические женские; прокладки для трусов гигиенические; радиш для медицинских целей; раствор хлорала водный для фармацевтических целей; растворители для удаления лейкопластырей; растворы вагинальные; растворы для контактных линз; реактивы химические для медицинских или ветеринарных целей; резина для медицинских целей; резина для стоматологических целей; резинка жевательная для медицинских целей; репеллент (окуривание); репелленты; репелленты для собак; салфетки, подушечки гигиенические; салфетки пропитанные лекарственными средствами; сассапариль для медицинских целей; сахар для медицинских целей; сбор чайный противоастматический; свечи курительные; свечи медицинские; семя льняное для фармацевтических целей; сигареты не содержащие табак для медицинских целей; сиккативы для медицинских целей; сиропы для фармацевтических целей; скипидар для фармацевтических целей; смазка используемая при доении; смазки для ветеринарных целей; смазки для медицинских целей; снотворные; сода питьевая для фармацевтических целей; соли для ванн из минеральных вод; соли для лечебных ванн; соли для медицинских целей; соли калия для медицинских целей; соли натрия для медицинских целей; соли нюхательные; соли входящие в состав минеральных вод; солод для фармацевтических целей; сперма для искусственного оплодотворения; спирт медицинский; спорынья для фармацевтических целей; средства анестезирующие; средства антисептические; средства болеутоляющие; средства вспомогательные для медицинских целей; средства вяжущие; средства глистогонные; средства дезинфицирующие для гигиенических целей; средства дезинфицирующие для химических туалетов; средства для подавления аппетита, используемые в медицинских целях; средства для похудения медицинские; средства для уничтожения паразитов; средства для ухода за полостью рта медицинские; средства жаропонижающие; средства кровоочистительные; средства моющие для животных; средства моющие для медицинских целей; средства моющие для скота; средства моющие для собак; средства нарывные; средства от головной боли; средства против потения; средства против потения ног; средства противозачаточные химические; средства противопаразитарные; средства слабительные; средства тонизирующие (лекарственные препараты); средства укрепляющие нервы; средства способствующие пищеварению фармацевтические; среды питательные для куль-

тур бактерий; стероиды; стрихнин; сыворотки; таблетки нашатыря; тампоны гигиенические для женщин; тампоны для заживления ран; тимол для фармацевтических целей; ткани хирургические; травы курительные для лечебных целей; травы лекарственные; транквилизаторы; трансплантаты хирургические (живые ткани); трусы гигиенические женские; уголь древесный для фармацевтических целей; укроп для медицинских целей; фарфор для зубных протезов; фенолы для фармацевтических целей; ферменты для ветеринарных целей; ферменты для медицинских целей; ферменты для фармацевтических целей; формальдегид для фармацевтических целей; фосфаты для фармацевтических целей; фунгициды; хинин для медицинских целей; хинолин для медицинских целей; хлеб диабетический; хлороформ; цвет серный для фармацевтических целей; цемент для копыт животных; цемент костный для хирургии и ортопедии; цементы зубные; чай травяные для медицинских целей; чай для похудения медицинский; эвкалипт для фармацевтических целей; экстракты табака (инсектициды); экстракты хмеля для фармацевтических целей; эликсиры (фармацевтические препараты); эфиры простые для фармацевтических целей; эфиры сложные для фармацевтических целей; эфиры сложные целлюлозные для фармацевтических целей; эфиры целлюлозные простые для фармацевтических целей; ююба (таблетки от кашля).

35 Демонстрация товаров; изучение общественного мнения; изучение рынка; информация деловая; организация выставок в коммерческих или рекламных целях; организация торговых ярмарок в коммерческих или рекламных целях; презентация товаров и услуг в гипермаркетах, супермаркетах, магазинах розничной торговли продовольствием и универсальных магазинах, аптеках; продвижение товаров (для третьих лиц), в том числе услуги оптовой и розничной торговли (магазины, рынки, аптеки); реклама; снабженные услуги для третьих лиц (закупка товаров и услуги предприятиям).

44 Консультации по вопросам фармацевтики; помощь медицинская.

(111) MGU 18386

(151) 12.06.2009

(181) 23.07.2018

(210) MGU 2008 1240

(220) 23.07.2008

(732) "AGRIF-TASHKENT" масъулияти чекланган жамияти, UZ

Общество с ограниченной ответственностью "AGRIF-TASHKENT", UZ

(540)

MUSTONG МУСТОНГ

(511)

5 Акарицидлар; аконитин; тиббий мақсадлар учун алкалоидлар; альгицидлар; фармацевтика мақсадлари учун альдегидлар; ветеринария мақсадлари учун аминокислоталар; тиббий мақсадлар учун аминокислоталар; антибиотиклар; фармацевтика мақсадлари учун алюминий ацетати; фармацевтика мақсадлари учун ацетатлар; бактерицидлар; тиббий мақсадлар учун бальзамлар; гигиена бандажлари; боғлаш учун бандажлар; биоцидлар; тиббий мақсадлар учун билагузуклар; ревматизмга қарши билагузуклар; фармацевтика мақсадлари учун бром; горчичниклар учун қоғоз; пашшага қарши ёпишқоқ қоғоз; куяга қарши махсус шимдирилган қоғоз; тиббий мақсадлар учун вазелин; вакциналар; кислород ванналари; асептик, антисептик момиқ пахта; гигроскопик момиқ пахта; тиббий мақсадлар учун парҳез моддалар; тиббий мақсадлар учун контраст радиологик моддалар; микроорганизмлар учун озука моддалари; тиббий мақсадлар учун радиоактив моддалар; фармацевтик мақсадлар учун асосий нордон-азотли висмут; фармацевтика мақсадлари учун Melissa суви; даволаш ванналари учун денгиз суви; тиббий мақсадлар учун минерал сувлар; термал сувлар; еса бўладиган ўсимлик толалари (овқатга ишлатиш учун эмас); стоматология мақсадлари учун колиплаш муми; тиббий мақсадлар учун газлар; фармацевтика мақсадлари учун гваякол; гематоген; гемоглобин; гидрастин; гидрастинин; тиббий мақсадлар учун глицерин; глицерофосфатлар; тиббий мақсадлар учун глюкоза; фармацевтика мақсадлари учун горечавка; тиббий мақсадлар учун гормонлар; фармацевтика мақсадлари учун хантал; горчичниклар; ванналар учун лойлар; даволаш лойлари; тиббий мақсадлар учун гумигут; тиббий мақсадлар учун гурыюн-бальзам; дезодорантлар (шахсий фойдаланиш учун мўлжалланганидан ташқари); тиббий мақсадлар учун диастаза; дигиталин; тиббий мақсадлар учун озука кўшимчалари; озик-овқат минерал кўшимчалари; тиббий мақсадлар учун озик-овқат кўшимчалари; фармацевтика мақсадлари учун хамиртурушлар; тиббий мақсадлар учун желатин; балиқ мойи; тиббий мақсадлар учун изотоплар; инсектицидлар; фармацевтика мақсадлари учун йод; фармацевтика мақсадлари учун йодидлар; фармацевтика мақсадлари учун ишқорий металл йодидлари; йодоформ; кало-

мель; фармацевтика мақсадлари учун нордон-вино тоши; фармацевтика мақсадлари учун вино тоши; тиббий мақсадлар учун камфора; дорилар учун капсулалар; фармацевтика мақсадлари учун капсулалар; тиббий мақсадлар учун карамелькалар; гемостатик қаламлар; сўгалларни даволаш учун қаламлар; каустик қаламлар; кардонил (паразитларга қарши восита); фармацевтика мақсадлари учун каустиклар; фармацевтика мақсадлари учун кашу; тиббий мақсадлар учун квассия; тиббий мақсадлар учун квебрахо; фармацевтика мақсадлари учун галл кислотаси; фармацевтика мақсадлари учун кислоталар; тиш протезлари учун елимлар; тиббий мақсадлар учун ёпишқоқ тасмалар; фармацевтика мақсадлари учун коллодий; оёқлар учун қадокка қарши ҳалқалар; ревматизмга қарши ҳалқалар; доривор конфетлар; тиббий мақсадлар учун ангустура пўстлоғи; фармацевтика мақсадлари учун дарахтлар пўстлоғи; тиббий мақсадлар учун кедр дарахти пўстлоғи (репеллент); тиббий мақсадлар учун кондурага пўстлоғи; кротон пўстлоғи; фармацевтика мақсадлари учун мангро дарахтининг пўстлоғи; фармацевтика мақсадлари учун миробалан пўстлоғи; тиббий мақсадлар учун хина дарахти пўстлоғи; доривор илдизлар; фармацевтика мақсадлари учун ревень илдизлари; тиббий мақсадлар учун корпия; парҳез ёки фармацевтика мақсадлари учун крахмал; фармацевтика мақсадлари учун креозот; тиббий мақсадлар учун қон; тиббий ёки ветеринария мақсадлари учун урчитилган микроорганизмлар; кураре; тишлар учун локлар; фармацевтика мақсадлари учун лакричник; лактоза; лейкопластирлар; ич қотишдан дорилар; тиббий мақсадлар учун лецитин; ветеринария мақсадлари учун лосьонлар; итлар учун лосьонлар; фармацевтика мақсадлари учун лосьонлар; фармацевтика мақсадлари учун люпулин; фармацевтика мақсадлари учун магнезия; малҳам дорилар; фармацевтика мақсадлари учун малҳам дорилар; куёш нуридан куйишдан малҳам дорилар; симобли малҳам дорилар; фармацевтика мақсадлари учун совуқ уришдан сақловчи малҳам дорилар; боғлашлар учун докалар; сўна, бўкадан ҳимояланиш учун ёғлар; доривор ёғлар; тиббий мақсадлар учун хантал ёғи; тиббий мақсадлар учун камфора ёғи; тиббий мақсадлар учун кастор ёғи; фармацевтика мақсадлари учун терпентин ёғи; тиббий мақсадлар учун укроп ёғи; тишлар учун мастикалар; абразив стоматология материаллари; тиш колиплари учун материаллар; тишларни пломбалаш учун материаллар; боғлаш учун тиббий материаллар; боғлаш учун жарроҳлик материаллари; медикаментлар; ветеринария мақсадлари учун медикаментлар; серотерапия учун медикаментлар; ин-

сон учун медикаментлар; стоматология медикаментлари; ментол; микстуралар; тиббий мақсадлар учун молескин; оксил сути; фармацевтика мақсадлари учун бодом сути; тиббий мақсадлар учун она асалари сути, фармацевтика мақсадлари учун сут ферментлари, тиббий мақсадлар учун ирландия мохи; болалар озукаси учун ун; фармацевтика мақсадлари учун ун; фармацевтика мақсадлари учун зиғир уруғидан ун, фармацевтика мақсадлари учун балиқ уни; ёпишқоқ пашша тутгичлар; фармацевтика мақсадлари учун ялпиз; дорихона тўпламлари (портатив); тиббий мақсадлар учун парҳез ичимликлар; тиббий мақсадлар учун солод сутидан ичимликлар; фармацевтика мақсадлари учун доривор дамламалар; йод дамламаси; фармацевтика мақсадлари учун эвкалипт дамламаси; тиббий мақсадлар учун дамламалар; оподельдок; фармацевтика мақсадлари учун қайнатмалар; ҳайвонлар учун паразитларга қарши бўйинбоғлар; фармацевтика мақсадлари учун қизилмия таёқчалари; олтингургурт таёқчалари (дезинфекцияловчи воситалар); сийдик тутолмасликдан қийналадиганлар учун гигиеник панталонлар; фармацевтика мақсадлар учун пектинлар; сийдик тутолмасликдан қийналадиганлар учун гигиеник йўргаклар; фармацевтика мақсадлари учун пепсинлар; фармацевтика мақсадлари учун пептонлар; тиббий мақсадлар учун водород пероксиди; фармацевтика мақсадлари учун ҳақдорилар; тиббий зулуклар; қон плазмаси; тиббий пластирлар; тиббий мақсадлар учун фойдаланиладиган кўз боғлагичлар; иссиқ компресслар учун боғичлар; компресслар учун боғичлар; елка оша жарроҳлик боғичлари; кадоқ ёстикчалари; кўкрак сути билан боқишда фойдаланиладиган ёстикчалар; тиббий лаб бўёқлари; шпанка қўнғизчаларидан тайёрланадиган кукун; пиретрум кукуни; аёлларнинг гигиеник тагликлари учун белбоғлар; антидиуретик препаратлар; тиббий ва ветеринария мақсадлари учун бактериал препаратлар; тиббий ёки ветеринария мақсадлари учун бактериологик препаратлар; тиббий мақсадлар учун бальзамли препаратлар; тиббий мақсадлар учун оксилли препаратлар; ветеринария мақсадлари учун биологик препаратлар; тиббий мақсадлар учун биологик препаратлар (биоқўшимчалар); ветеринария препаратлари; фармацевтика мақсадлари учун висмут препаратлари; витаминли препаратлар; тиббий мақсадлар учун ташхис қўйиш препаратлари; ванналар учун даволаш препаратлари; бавосилни даволаш учун препаратлар; суяк кадоқларини даволаш учун препаратлар; тишларнинг ёриб чиқишини енгиллаштириш учун препаратлар; куйган жойларга ишлов бериш учун препаратлар; дудлаш учун тиббий препа-

ратлар; органотерапия учун препаратлар; ҳавони янгилаш учун препаратлар; ҳавони тозалаш учун препаратлар; бронхларни кенгайтириш учун препаратлар; стериллаш учун препаратлар; тупроқни стериллаш учун препаратлар; кадоқларни йўқотиш учун препаратлар; қазғоқларни йўқотиш учун фармацевтика препаратлари; зарарли ҳайвонларни йўқотиш препаратлар; зарарли ўсимликларни йўқотиш учун препаратлар; уй замбуруғларини йўқотиш учун препаратлар; ҳашарот личинкаларини йўқотиш учун препаратлар; пашшаларни йўқотиш учун препаратлар; сичқоларни йўқотиш учун препаратлар; ер усти моллюскаларини йўқотиш учун препаратлар; паразитларни йўқотиш учун препаратлар; терини парваришлаш учун фармацевтика препаратлари; контакт линзаларни тозалаб туриш учун препаратлар; фармацевтика мақсадлари учун оҳакли препаратлар; ванналар учун доривор препаратлар; соч ўстириш учун тиббий препаратлар; спорага қарши препаратлар; инсонлар ёки ҳайвонлар учун микроэлементли препаратлар; сульфамидли доривор препаратлар; фармацевтика препаратлари; куёшда куйишдан сақловчи фармацевтика препаратлари; ветеринария мақсадлари учун ферментатив препаратлар; тиббий мақсадлар учун ферментатив препаратлар; кимёвий фармацевтика препаратлари; ветеринария мақсадлари учун кимёвий препаратлар; хомиладорликни ташхислаш учун кимёвий препаратлар; тиббий мақсадлар учун кимёвий препаратлар; қорақуя билан зарарланган буғдойга ишлов бериш учун кимёвий препаратлар; зарарланган узумга ишлов бериш учун кимёвий препаратлар; милдьюга қарши ишлов бериш учун кимёвий препаратлар; филлоксерага қарши ишлов бериш учун кимёвий препаратлар; фармацевтика мақсадлари учун кимёвий препаратлар; совуқ уришда ишлатиладиган препаратлар; қуядан сақловчи препаратлар; кўз малҳамлари; кўрғошин малҳамлари; электрокардиографик электродлар учун кимёвий ўтказгичлар; тиббий мақсадлар учун оксилли озиқ-овқат маҳсулотлари; болалар озиқ-овқат маҳсулотлари; тиббий мақсадлар учун парҳез озиқ-овқат маҳсулотлари; тиббий мақсадларда фойдаланиш учун нон донларига ишлов беришдан олинган ёрдамчи маҳсулотлар; аёлларнинг гигиеник тагликлари; калта иштонлар учун гигиеник тагликлар; тиббий мақсадлар учун радий; фармацевтика мақсадлари учун сувли хлораль эритмаси; лейкопластирларни олиб ташлаш учун эритгичлар; вагинал эритмалари; контакт линзалар учун эритмалар; тиббий ёки ветеринария мақсадлари учун кимёвий реактивлар; тиббий мақсадлар учун резина; стоматология мақсадлари учун резина; тиббий мақсадлар учун

сақич; репеллент (дудлаш); репеллентлар; итлар учун репеллентлар; салфеткалар, гигиеник ёстикчалар; доривор воситалар шимдирилган салфеткалар; тиббий мақсадлар учун сассапариль; тиббий мақсадлар учун шакар; астмага қарши чой тўпланмаси; чекиш шамлари; тиббий шамлар; фармацевтика мақсадлари учун зиғир уруғи; тиббий мақсадлар учун тамакисиз сигареталар; тиббий мақсадлар учун сиккативлар; фармацевтика мақсадлари учун қиёмлар; фармацевтика мақсадлари учун скипидар; соғиш вақтида ишлатиладиган мойлар; ветеринария мақсадлари учун мойлар; тиббий мақсадлар учун мойлар; уйку дорилари; фармацевтика мақсадлари учун ичимлик содаси; минерал сувлардан ванналар учун тузлар; даволаш ванналари учун тузлар; тиббий мақсадлар учун тузлар; тиббий мақсадлар учун калий тузлари; тиббий мақсадлар учун натрий тузлари; хидланадиган тузлар; минерал сувлар таркибига кирувчи тузлар; фармацевтика мақсадлари учун солод; сунъий уруғлантириш учун сперма; тиббий спирт; фармацевтика мақсадлари учун қорақуя; анестезияловчи воситалар, антисептик воситалар; оғрик қолдириш воситалари; тиббий мақсадлар учун ёрдамчи воситалар; елимшак воситалар; гижжа ҳайдаш воситалари; гигиена мақсадлари учун дезинфекцияловчи воситалар; кимёвий ҳожатхоналар учун дезинфекцияловчи воситалар; тиббий мақсадларда фойдаланиладиган иштаҳани босиб туриш учун воситалар; озиш учун тиббий воситалар; паразитларни йўқотиш учун воситалар; оғиз бўшлиғини парвариш қилиш учун тиббий воситалар; иссиқ туширувчи воситалар; қон тозаловчи воситалар; ҳайвонлар учун ювиш воситалари; тиббий мақсадлар учун ювиш воситалари; молларни ювиш учун воситалар; итларни ювиш учун воситалар; йиринглашдан воситалар; бош оғриғидан воситалар; терлашга қарши воситалар; оёқ терлашига қарши воситалар; ҳомиладор бўлишдан сақлайдиган кимёвий воситалар; паразитларга қарши воситалар; сурги воситалари; тонусни кўтарувчи воситалар (доривор препаратлар); асабларни мустаҳкамловчи воситалар; овқатни ҳазм қилишга ёрдамлашувчи фармацевтика воситалари; бактериялар учун таъминловчи муҳит; стероидлар; стрихнин; зардоблар; новшадил таблеткалари; аёллар учун гигиеник тампонлар; яраларнинг битиши учун тампонлар; фармацевтика мақсадлари учун тимол; жаррохлик матолари; даволаш мақсадлари учун тутатиладиган ўтлар; доривор ўтлар; транквилизаторлар; жаррохлик трансплантатлари (тирик тўқималар); аёлларнинг гигиеник калта иштонлари; фармацевтика мақсадлари учун ёғоч кўмири; тиббий мақсадлар учун шивит; тиш протезлари учун

чинни; фармацевтика мақсадлари учун феноллар; ветеринария мақсадлари учун ферментлар; тиббий мақсадлар учун ферментлар; фармацевтика мақсадлари учун ферментлар; фармацевтика мақсадлари учун формальдегид; фармацевтика мақсадлари учун фосфатлар; фунгицидлар; тиббий мақсадлар учун хинин; тиббий мақсадлар учун хинолин; диабетик нон; хлороформ; фармацевтика мақсадлари учун олтингургурт ранги; ҳайвонлар туёғи учун цемент; жаррохлик ва ортопедия учун суяк цементи; тиш цементлари; тиббий мақсадлар учун ўтли чойлар; озиш учун тиббий чой; фармацевтика мақсадлари учун эвкалипт; тамаки экстрактлари (инсектицидлар); фармацевтика мақсадлари учун хмель экстрактлари; эликсирлар (фармацевтика препаратлари); фармацевтика мақсадлари учун содда эфирлар; фармацевтика мақсадлари учун мураккаб эфирлар; фармацевтика мақсадлари учун мураккаб целлюлоза эфирлари; фармацевтика мақсадлари учун оддий целлюлоза эфирлари; ююба (йўталга қарши) таблеткалар.

35 Товарларни намойиш этиш; жамоат фикрини ўрганиш; бозорни ўрганиш; ишбилармончилик юзасидан ахборот; тижорат ёки реклама мақсадларида кўргазмалар ташкил қилиш; тижорат ёки реклама мақсадларида савдо ярмаркаларини ташкил қилиш; гипермаркетлар, супермаркетлар, озиқ-овқат маҳсулотлари билан чакана савдо қилувчи магазинлар ва универсал магазинлар, дорихоналарда товарлар ва хизматлар тақдими; товарларни ҳаракатлантириш (учинчи шахслар учун), шу жумладан улгуржи ва чакана савдо (магазинлар, бозорлар, дорихоналар) хизматлари; реклама; учинчи шахслар учун таъминотчилик хизматлари (товарларни сотиб олиш ва корхоналарга хизмат кўрсатиш).

44 Фармацевтика масалалари бўйича маслаҳатлар; тиббий ёрдам.

5 Акарициды; аконитин; алкалоиды для медицинских целей; альгициды; альдегиды для фармацевтических целей; аминокислоты для ветеринарных целей; аминокислоты для медицинских целей; антибиотики; ацетат алюминия для фармацевтических целей; ацетаты для фармацевтических целей; бактерициды; бальзамы для медицинских целей; бандажи гигиенические; бандажи перевязочные; биоциды; браслеты для медицинских целей; браслеты противоревматические; бром для фармацевтических целей; бумага для горчичников; бумага клейкая от мух; бумага с особой пропиткой от моли; вазелин для медицинских целей; вакцины; ванны кислородные; вата асептическая, антисептическая; вата

гигроскопическая; вещества диетические для медицинских целей; вещества контрастные радиологические для медицинских целей; вещества питательные для микроорганизмов; вещества радиоактивные для медицинских целей; висмут азотнокислый основной для фармацевтических целей; вода Melissa для фармацевтических целей; вода морская для лечебных ванн; воды минеральные для медицинских целей; воды термальные; волокна съедобных растений (не для употребления в пищу); воск формочный для стоматологических целей; газы для медицинских целей; гваякол для фармацевтических целей; гематоген; гемоглобин; гидрастин; гидрастинин; глицерин для медицинских целей; глицерофосфаты; глюкоза для медицинских целей; горечавка для фармацевтических целей; гормоны для медицинских целей; горчица для фармацевтических целей; горчичники; грязи для ванн; грязи лечебные; гуммигут для медицинских целей; гурьон-бальзам для медицинских целей; дезодоранты (за исключением предназначенных для личного пользования); диастаза для медицинских целей; дигиталин; добавки кормовые для медицинских целей; добавки минеральные пищевые; добавки пищевые для медицинских целей; дрожжи для фармацевтических целей; желатин для медицинских целей; жир рыбий; изотопы для медицинских целей; инсектициды; йод для фармацевтических целей; йодиды для фармацевтических целей; йодиды щелочных металлов для фармацевтических целей; йодоформ; каломель; камень виннокислый для фармацевтических целей; камень винный для фармацевтических целей; камфора для медицинских целей; капсулы для лекарств; капсулы для фармацевтических целей; карамельки для медицинских целей; карандаши гемостатические; карандаши для лечения бородавок; карандаши каустические; кардонил (противопаразитарное средство); каустики для фармацевтических целей; кашу для фармацевтических целей; квасция для медицинских целей; квебрахо для медицинских целей; кислота галловая для фармацевтических целей; кислоты для фармацевтических целей; клеи для зубных протезов; клейкие ленты для медицинских целей; коллоидий для фармацевтических целей; кольца противомозольные для ног; кольца противоревматические; конфеты лекарственные; кора ангустура для медицинских целей; кора деревьев для фармацевтических целей; кора кедрового дерева (репеллент); кора кондураговая для медицинских целей; кора кретоновая; кора мангрового дерева для фармацевтических целей; кора миробалана для фармацевтических целей; кора хинного де-

рева для медицинских целей; корни лекарственные; корни ревеня для фармацевтических целей; корпия для медицинских целей; крахмал для диетических или фармацевтических целей; креозот для фармацевтических целей; кровь для медицинских целей; культуры микроорганизмов для медицинских или ветеринарных целей; кураре; лаки для зубов; лакричник для фармацевтических целей; лактоза; лейкопластыри; лекарства от запоров; лецитин для медицинских целей; лосьоны для ветеринарных целей; лосьоны для собак; лосьоны для фармацевтических целей; люпулин для фармацевтических целей; магнезия для фармацевтических целей; мази; мази для фармацевтических целей; мази от солнечных ожогов; мази ртутные; мази предохраняющие от обморожения для фармацевтических целей; марля для перевязок; масла для защиты от слепней, оводов; масла лекарственные; масло горчичное для медицинских целей; масло камфорное для медицинских целей; масло касторовое для медицинских целей; масло терпентинное для фармацевтических целей; масло укропное для медицинских целей; мастики для зубов; материалы абразивные стоматологические; материалы для зубных слепков; материалы для пломбирования зубов; материалы перевязочные медицинские; материалы хирургические перевязочные; медикаменты; медикаменты для ветеринарных целей; медикаменты для серотерапии; медикаменты для человека; медикаменты стоматологические; ментол; микстуры; молескин для медицинских целей; молоко белковое; молоко миндальное для фармацевтических целей; молочко пчелиное маточное для медицинских целей; молочные ферменты для фармацевтических целей; мох ирландский для медицинских целей; мука для детского питания; мука для фармацевтических целей; мука из льняного семени для фармацевтических целей; мука рыбная для фармацевтических целей; мухоловки клейкие; мята для фармацевтических целей; наборы аптекарские (портативные); напитки диетические для медицинских целей; напитки из солодового молока для медицинских целей; настои лекарственные; настойка йода; настойка эвкалипта для фармацевтических целей; настойки для медицинских целей; опodelьдок; отвары для фармацевтических целей; ошейники противопаразитарные для животных; палочки лакричные для фармацевтических целей; палочки серные (дезинфицирующие средства); панталоны гигиенические для страдающих недержанием; пектины для фармацевтических целей; пеленки гигиенические для страдающих недержанием; пепсины для фармацевтических целей; пептоны для фармацевтических

ких целей; пероксид водорода для медицинских целей; пилюли для фармацевтических целей; пиявки медицинские; плазма крови; пластыри медицинские; повязки глазные используемые в медицинских целях; повязки для горячих компрессов; повязки для компрессов; повязки наплечные хирургические; подушечки мозольные; подушечки используемые при кормлении грудью; мады медицинские; порошок из шпанских мушек; порошок пиретрума; пояса для гигиенических женских прокладок; препараты антидиуретические; препараты бактериальные для медицинских и ветеринарных целей; препараты бактериологические для медицинских или ветеринарных целей; препараты бальзамические для медицинских целей; препараты белковые для медицинских целей; препараты биологические для ветеринарных целей; препараты биологические для медицинских целей (биодобавки); препараты ветеринарные; препараты висмута для фармацевтических целей; препараты витаминные; препараты диагностические для медицинских целей; препараты для ванн лечебные; препараты для лечения геморроя; препараты для лечения костных мозолей; препараты для облегчения прорезывания зубов; препараты для обработки ожогов; препараты для окулирования медицинские; препараты для органотерапии; препараты для освежения воздуха; препараты для очистки воздуха; препараты для расширения бронхов; препараты для стерилизации; препараты для стерилизации почвы; препараты для удаления мозолей; препараты для удаления перхоти фармацевтические; препараты для уничтожения вредных животных; препараты для уничтожения вредных растений; препараты для уничтожения домовых грибов; препараты для уничтожения личинок насекомых; препараты для уничтожения мух; препараты для уничтожения мышей; препараты для уничтожения наземных моллюсков; препараты для уничтожения паразитов; препараты для ухода за кожей фармацевтические; препараты для чистки контактных линз; препараты известковые для фармацевтических целей; препараты лекарственные для ванн; препараты медицинские для выращивания волос; препараты противоспоровые; препараты с микроэлементами для человека или животных; препараты сульфамидные лекарственные; препараты фармацевтические; препараты фармацевтические от солнечных ожогов; препараты ферментативные для ветеринарных целей; препараты ферментативные для медицинских целей; препараты химико-фармацевтические; препараты химические для ветеринарных целей; препараты химические для диагностики беременности; препараты хими-

ческие для медицинских целей; препараты химические для обработки злаков, пораженных головней; препараты химические для обработки пораженного винограда; препараты химические для обработки против милдью; препараты химические для обработки против филлоксеры; препараты химические для фармацевтических целей; препараты используемые при обморожении; препараты предохраняющие от моли; примочки глазные; примочки свинцовые; проводники химические для электрокардиографических электродов; продукты белковые пищевые для медицинских целей; продукты детского питания; продукты диетические пищевые для медицинских целей; продукты обработки хлебных злаков побочные используемые для медицинских целей; прокладки гигиенические женские; прокладки для трусов гигиенические; ради для медицинских целей; раствор хлорала водный для фармацевтических целей; растворители для удаления лейкопластырей; растворы вагинальные; растворы для контактных линз; реактивы химические для медицинских или ветеринарных целей; резина для медицинских целей; резина для стоматологических целей; резинка жевательная для медицинских целей; репеллент (окулирование); репелленты; репелленты для собак; салфетки, подушечки гигиенические; салфетки пропитанные лекарственными средствами; сассапариль для медицинских целей; сахар для медицинских целей; сбор чайный противоастматический; свечи курительные; свечи медицинские; семя льняное для фармацевтических целей; сигареты не содержащие табак для медицинских целей; сиккативы для медицинских целей; сиропы для фармацевтических целей; скипидар для фармацевтических целей; смазка используемая при доении; смазки для ветеринарных целей; смазки для медицинских целей; снотворные; сода питьевая для фармацевтических целей; соли для ванн из минеральных вод; соли для лечебных ванн; соли для медицинских целей; соли калия для медицинских целей; соли натрия для медицинских целей; соли нюхательные; соли входящие в состав минеральных вод; солод для фармацевтических целей; сперма для искусственного оплодотворения; спирт медицинский; спорынья для фармацевтических целей; средства анестезирующие; средства антисептические; средства болеутоляющие; средства вспомогательные для медицинских целей; средства вяжущие; средства глистогонные; средства дезинфицирующие для гигиенических целей; средства дезинфицирующие для химических туалетов; средства для подавления аппетита, используемые в медицинских целях; средства для похудения медицин-

ские; средства для уничтожения паразитов; средства для ухода за полостью рта медицинские; средства жаропонижающие; средства кровоочистительные; средства моющие для животных; средства моющие для медицинских целей; средства моющие для скота; средства моющие для собак; средства нарывные; средства от головной боли; средства против потения; средства против потения ног; средства противозачаточные химические; средства противопаразитарные; средства слабительные; средства тонизирующие (лекарственные препараты); средства укрепляющие нервы; средства способствующие пищеварению фармацевтические; среды питательные для культур бактерий; стероиды; стрихнин; сыворотки; таблетки нашатыря; тампоны гигиенические для женщин; тампоны для заживления ран; тимол для фармацевтических целей; ткани хирургические; травы курительные для лечебных целей; травы лекарственные; транквилизаторы; трансплантаты хирургические (живые ткани); трусы гигиенические женские; уголь древесный для фармацевтических целей; укроп для медицинских целей; фарфор для зубных протезов; фенолы для фармацевтических целей; ферменты для ветеринарных целей; ферменты для медицинских целей; ферменты для фармацевтических целей; формальдегид для фармацевтических целей; фосфаты для фармацевтических целей; фунгициды; хинин для медицинских целей; хинолин для медицинских целей; хлеб диабетический; хлороформ; цвет серный для фармацевтических целей; цемент для копыт животных; цемент костный для хирургии и ортопедии; цементы зубные; чай травяные для медицинских целей; чай для похудения медицинский; эвкалипт для фармацевтических целей; экстракты табака (инсектициды); экстракты хмеля для фармацевтических целей; эликсиры (фармацевтические препараты); эфиры простые для фармацевтических целей; эфиры сложные для фармацевтических целей; эфиры сложные целлюлозные для фармацевтических целей; эфиры целлюлозные простые для фармацевтических целей; ююба (таблетки от кашля).

35 Демонстрация товаров; изучение общественного мнения; изучение рынка; информация деловая; организация выставок в коммерческих или рекламных целях; организация торговых ярмарок в коммерческих или рекламных целях; презентация товаров и услуг в гипермаркетах, супермаркетах, магазинах розничной торговли продовольствием и универсальных магазинах, аптеках; продвижение товаров (для третьих лиц), в том числе услуги оптовой и розничной торгов-

ли (магазины, рынки, аптеки); реклама; снабженческие услуги для третьих лиц (закупка товаров и услуги предприятиям).

44 Консультации по вопросам фармацевтики; помощь медицинская.

(111) MGU 18387

(151) 12.06.2009

(181) 23.07.2018

(210) MGU 2008 1243

(220) 23.07.2008

(732) "AGRIF-TASHKENT" масъулияти чекланган жамияти, UZ

Общество с ограниченной ответственностью "AGRIF-TASHKENT", UZ

(540)

KAROCЕF KAPOCЕF

(511)

5 Акарицидлар; аконитин; тиббий мақсадлар учун алкалоидлар; альгицидлар; фармацевтика мақсадлари учун альдегидлар; ветеринария мақсадлари учун аминокислоталар; тиббий мақсадлар учун аминокислоталар; антибиотиклар; фармацевтика мақсадлари учун алюминий ацетати; фармацевтика мақсадлари учун ацетатлар; бактерицидлар; тиббий мақсадлар учун бальзамлар; гигиена бандажлари; боғлаш учун бандажлар; биоцидлар; тиббий мақсадлар учун билагузуклар; ревматизмга қарши билагузуклар; фармацевтика мақсадлари учун бром; горчичниклар учун қоғоз; пашшага қарши ёпишқоқ қоғоз; куяга қарши махсус шимдирилган қоғоз; тиббий мақсадлар учун вазелин; вакциналар; кислород ванналари; асептик, антисептик момиқ пахта; гигроскопик момиқ пахта; тиббий мақсадлар учун парҳез моддалар; тиббий мақсадлар учун контраст радиологик моддалар; микроорганизмлар учун озуқа моддалари; тиббий мақсадлар учун радиоактив моддалар; фармацевтик мақсадлар учун асосий нордон-азотли висмут; фармацевтика мақсадлари учун мелисса суви; даволаш ванналари учун денгиз суви; тиббий мақсадлар учун минерал сувлар; термал сувлар; еса бўладиган ўсимлик толалари (овқатга ишлатиш учун эмас); стоматология мақсадлари учун колиплаш муми; тиббий мақсадлар учун газлар; фармацевтика мақсадлари учун гваякол; гематоген; гемоглобин; гидрастин; гидрастинин; тиббий мақсадлар учун глицерин; глицерофосфатлар; тиббий мақсадлар учун глюкоза; фармацевтика мақсадлари учун горечавка; тиббий мақсадлар учун гормонлар; фармацевтика мақсадлари учун

хантал; горчичниклар; ванналар учун лойлар; даволаш лойлари; тиббий мақсадлар учун гуммигут; тиббий мақсадлар учун гурьон-бальзам; дезодорантлар (шахсий фойдаланиш учун мўлжалланганидан ташқари); тиббий мақсадлар учун диастаза; дигиталин; тиббий мақсадлар учун озуқа кўшимчалари; озик-овқат минерал кўшимчалари; тиббий мақсадлар учун озик-овқат кўшимчалари; фармацевтика мақсадлари учун ҳамиртурушлар; тиббий мақсадлар учун желатин; балиқ мойи; тиббий мақсадлар учун изотоплар; инсектицидлар; фармацевтика мақсадлари учун йод; фармацевтика мақсадлари учун йодидлар; фармацевтика мақсадлари учун ишқорий металл йодидлари; йодоформ; каломель; фармацевтика мақсадлари учун нордон-вино тоши; фармацевтика мақсадлари учун вино тоши; тиббий мақсадлар учун камфора; дорилар учун капсулалар; фармацевтика мақсадлари учун капсулалар; тиббий мақсадлар учун карамелькалар; гемостатик қаламлар; сўгалларни даволаш учун қаламлар; каустик қаламлар; кардонил (паразитларга қарши восита); фармацевтика мақсадлари учун каустиклар; фармацевтика мақсадлари учун кашу; тиббий мақсадлар учун квассия; тиббий мақсадлар учун квебрахо; фармацевтика мақсадлари учун галл кислотаси; фармацевтика мақсадлари учун кислоталар; тиш протезлари учун елимлар; тиббий мақсадлар учун ёпишқоқ тасмалар; фармацевтика мақсадлари учун коллодий; оёқлар учун қадокка қарши ҳалқалар; ревматизмга қарши ҳалқалар; доривор конфетлар; тиббий мақсадлар учун ангустура пўстлоғи; фармацевтика мақсадлари учун дарахтлар пўстлоғи; тиббий мақсадлар учун кедр дарахти пўстлоғи (репеллент); тиббий мақсадлар учун кондурага пўстлоғи; кротон пўстлоғи; фармацевтика мақсадлари учун мангро дарахтининг пўстлоғи; фармацевтика мақсадлари учун миробалан пўстлоғи; тиббий мақсадлар учун хина дарахти пўстлоғи; доривор илдизлар; фармацевтика мақсадлари учун ревень илдизлари; тиббий мақсадлар учун корпия; парҳез ёки фармацевтика мақсадлари учун крахмал; фармацевтика мақсадлари учун креозот; тиббий мақсадлар учун қон; тиббий ёки ветеринария мақсадлари учун урчитилган микроорганизмлар; кураре; тишлар учун локлар; фармацевтика мақсадлари учун лакричник; лактоза; лейкопластирлар; ич қотишдан дорилар; тиббий мақсадлар учун лецитин; ветеринария мақсадлари учун лосьонлар; итлар учун лосьонлар; фармацевтика мақсадлари учун лосьонлар; фармацевтика мақсадлари учун люпулин; фармацевтика мақсадлари учун магнезия; малҳам дорилар; фармацевтика мақсадлари учун малҳам дорилар; куёш нуридан куйишдан мал-

хам дорилар; симобли малҳам дорилар; фармацевтика мақсадлари учун совуқ уришдан сақловчи малҳам дорилар; боғлашлар учун докалар; сўна, бўкадан ҳимояланиш учун ёғлар; доривор ёғлар; тиббий мақсадлар учун хантал ёғи; тиббий мақсадлар учун камфора ёғи; тиббий мақсадлар учун кастор ёғи; фармацевтика мақсадлари учун терпентин ёғи; тиббий мақсадлар учун укроп ёғи; тишлар учун мастикалар; абразив стоматология материаллари; тиш қолиплари учун материаллар; тишларни пломбалаш учун материаллар; боғлаш учун тиббий материаллар; боғлаш учун жаррохлик материаллари; медикаментлар; ветеринария мақсадлари учун медикаментлар; серотерапия учун медикаментлар; инсон учун медикаментлар; стоматология медикаментлари; ментол; микстуралар; тиббий мақсадлар учун молескин; оксил сути; фармацевтика мақсадлари учун бодом сути; тиббий мақсадлар учун она асалари сути, фармацевтика мақсадлари учун сут ферментлари, тиббий мақсадлар учун ирландия мохи; болалар озуқаси учун ун; фармацевтика мақсадлари учун ун; фармацевтика мақсадлари учун зиғир уруғидан ун, фармацевтика мақсадлари учун балиқ уни; ёпишқоқ пашша тутгичлар; фармацевтика мақсадлари учун ялпиз; дорихона тўпламлари (портатив); тиббий мақсадлар учун парҳез ичимликлар; тиббий мақсадлар учун солод сутидан ичимликлар; фармацевтика мақсадлари учун доривор дамламалар; йод дамламаси; фармацевтика мақсадлари учун эвкалипт дамламаси; тиббий мақсадлар учун дамламалар; оподельдок; фармацевтика мақсадлари учун қайнатмалар; ҳайвонлар учун паразитларга қарши бўйинбоғлар; фармацевтика мақсадлари учун қизилмия таёқчалари; олтингурут таёқчалари (дезинфекцияловчи воситалар); сийдик тутолмасликдан қийналадиганлар учун гигиеник панталонлар; фармацевтика мақсадлар учун пектинлар; сийдик тутолмасликдан қийналадиганлар учун гигиеник йўргаклар; фармацевтика мақсадлари учун пепсинлар; фармацевтика мақсадлари учун пептонлар; тиббий мақсадлар учун водород пероксиди; фармацевтика мақсадлари учун ҳапдорилар; тиббий зулуклар; қон плазмаси; тиббий пластирлар; тиббий мақсадлар учун фойдаланиладиган кўз боғлагичлар; иссиқ компресслар учун боғичлар; компресслар учун боғичлар; елка оша жаррохлик боғичлари; қадок ёстикчалари; кўкрак сути билан боқишда фойдаланиладиган ёстикчалар; тиббий лаб бўёқлари; шпанка кўнғизчаларидан тайёрланадиган кукун; пиретрум кукуни; аёлларнинг гигиеник тагликлари учун белбоғлар; антидиуретик препаратлар; тиббий ва ветеринария мақсадлари учун бактериал препаратлар; тиббий

ёки ветеринария мақсадлари учун бактериологик препаратлар; тиббий мақсадлар учун бальзамли препаратлар; тиббий мақсадлар учун оксилли препаратлар; ветеринария мақсадлари учун биологик препаратлар; тиббий мақсадлар учун биологик препаратлар (биоқўшимчалар); ветеринария препаратлари; фармацевтика мақсадлари учун висмут препаратлари; витаминли препаратлар; тиббий мақсадлар учун ташхис қўйиш препаратлари; ванналар учун даволаш препаратлари; бавосилни даволаш учун препаратлар; суяк кадоқларини даволаш учун препаратлар; тишларнинг ёриб чиқишини енгиллаштириш учун препаратлар; куйган жойларга ишлов бериш учун препаратлар; дудлаш учун тиббий препаратлар; органотерапия учун препаратлар; ҳавони янгилаш учун препаратлар; ҳавони тозалаш учун препаратлар; бронхларни кенгайтириш учун препаратлар; стериллаш учун препаратлар; тупроқни стериллаш учун препаратлар; кадоқларни йўқотиш учун препаратлар; қазғоқларни йўқотиш учун фармацевтика препаратлари; зарарли ҳайвонларни йўқотиш препаратлар; зарарли ўсимликларни йўқотиш учун препаратлар; уй замбуруғларини йўқотиш учун препаратлар; ҳашарот личинкаларини йўқотиш учун препаратлар; пашшаларни йўқотиш учун препаратлар; сичқоларни йўқотиш учун препаратлар; ер усти моллюскаларини йўқотиш учун препаратлар; паразитларни йўқотиш учун препаратлар; терини парваришlash учун фармацевтика препаратлари; контакт линзаларни тозалаб туриш учун препаратлар; фармацевтика мақсадлари учун оҳакли препаратлар; ванналар учун доривор препаратлар; соч ўстириш учун тиббий препаратлар; спорага қарши препаратлар; инсонлар ёки ҳайвонлар учун микроэлементли препаратлар; сульфамидли доривор препаратлар; фармацевтика препаратлари; қуёшда куйишдан сақловчи фармацевтика препаратлари; ветеринария мақсадлари учун ферментатив препаратлар; тиббий мақсадлар учун ферментатив препаратлар; кимёвий фармацевтика препаратлари; ветеринария мақсадлари учун кимёвий препаратлар; ҳомиладорликни ташхислаш учун кимёвий препаратлар; тиббий мақсадлар учун кимёвий препаратлар; қорақуя билан зарарланган буғдойга ишлов бериш учун кимёвий препаратлар; зарарланган узумга ишлов бериш учун кимёвий препаратлар; милдьюга қарши ишлов бериш учун кимёвий препаратлар; филлоксерага қарши ишлов бериш учун кимёвий препаратлар; фармацевтика мақсадлари учун кимёвий препаратлар; совуқ уришда ишлатиладиган препаратлар; қуядан сақловчи препаратлар; кўз малҳамлари; кўрғошин малҳамлари; электрокардиографик электродлар учун

кимёвий ўтказгичлар; тиббий мақсадлар учун оксилли озиқ-овқат маҳсулотлари; болалар озиқ-овқат маҳсулотлари; тиббий мақсадлар учун парҳез озиқ-овқат маҳсулотлари; тиббий мақсадларда фойдаланиш учун нон донларига ишлов беришдан олинган ёрдамчи маҳсулотлар; аёлларнинг гигиеник тагликлари; калта иштонлар учун гигиеник тагликлар; тиббий мақсадлар учун радий; фармацевтика мақсадлари учун сувли хлораль эритмаси; лейкопластирларни олиб ташлаш учун эритгичлар; вагинал эритмалари; контакт линзалар учун эритмалар; тиббий ёки ветеринария мақсадлари учун кимёвий реактивлар; тиббий мақсадлар учун резина; стоматология мақсадлари учун резина; тиббий мақсадлар учун сақич; репеллент (дудлаш); репеллентлар; итлар учун репеллентлар; салфеткалар, гигиеник ёстиқчалар; доривор воситалар шимдирилган салфеткалар; тиббий мақсадлар учун сассапариль; тиббий мақсадлар учун шакар; астмага қарши чой тўпланмаси; чекиш шамлари; тиббий шамлар; фармацевтика мақсадлари учун зиғир уруғи; тиббий мақсадлар учун тамакисиз сигареталар; тиббий мақсадлар учун сиккативлар; фармацевтика мақсадлари учун қиёмлар; фармацевтика мақсадлари учун скипидар; соғиш вақтида ишлатиладиган мойлар; ветеринария мақсадлари учун мойлар; тиббий мақсадлар учун мойлар; уйку дорилари; фармацевтика мақсадлари учун ичимлик содаси; минерал сувлардан ванналар учун тузлар; даволаш ванналари учун тузлар; тиббий мақсадлар учун тузлар; тиббий мақсадлар учун калий тузлари; тиббий мақсадлар учун натрий тузлари; ҳидланадиган тузлар; минерал сувлар таркибига кирувчи тузлар; фармацевтика мақсадлари учун солод; сунъий уруғлантириш учун сперма; тиббий спирт; фармацевтика мақсадлари учун қорақуя; анестезияловчи воситалар, антисептик воситалар; оғриқ қолдириш воситалари; тиббий мақсадлар учун ёрдамчи воситалар; елимшак воситалар; гижжа ҳайдаш воситалари; гигиена мақсадлари учун дезинфекцияловчи воситалар; кимёвий хожатхоналар учун дезинфекцияловчи воситалар; тиббий мақсадларда фойдаланиладиган иштаҳани босиб туриш учун воситалар; озиш учун тиббий воситалар; паразитларни йўқотиш учун воситалар; оғиз бўшлиғини парвариш қилиш учун тиббий воситалар; иссиқ туширувчи воситалар; қон тозаловчи воситалар; ҳайвонлар учун ювиш воситалари; тиббий мақсадлар учун ювиш воситалари; молларни ювиш учун воситалар; итларни ювиш учун воситалар; йиринглашдан воситалар; бош оғриғидан воситалар; терлашга қарши воситалар; оёқ терлашига қарши воситалар; ҳомиладор бўлишдан сақлайдиган кимёвий воситалар; пара-

зитларга қарши воситалар; сурги воситалари; то- нусни кўтарувчи воситалар (доривор препарат- лар); асабларни мустақкамловчи воситалар; ов- қатни ҳазм қилишга ёрдамлашувчи фармацев- тика воситалари; бактериялар учун таъминловчи мухит; стероидлар; стрихнин; зардоблар; новша- дил таблеткалари; аёллар учун гигиеник тампон- лар; яраларнинг битиши учун тампонлар; фарма- цевтика мақсадлари учун тимол; жаррохлик ма- толари; даволаш мақсадлари учун тутатиладиган ўтлар; доривор ўтлар; транквилизаторлар; жар- рохлик трансплантатлари (тирик тўқималар); аёлларнинг гигиеник калта иштонлари; фарма- цевтика мақсадлари учун ёғоч кўмири; тиббий мақсадлар учун шивит; тиш протезлари учун чинни; фармацевтика мақсадлари учун фенол- лар; ветеринария мақсадлари учун ферментлар; тиббий мақсадлар учун ферментлар; фармацев- тика мақсадлари учун ферментлар; фармацев- тика мақсадлари учун формальдегид; фармацев- тика мақсадлари учун фосфатлар; фунгицидлар; тиббий мақсадлар учун хинин; тиббий мақсад- лар учун хинолин; диабетик нон; хлороформ; фармацевтика мақсадлари учун олтингугурт ран- ги; хайвонлар туёғи учун цемент; жаррохлик ва ортопедия учун суяк цементи; тиш цементлари; тиббий мақсадлар учун ўтли чойлар; озиш учун тиббий чой; фармацевтика мақсадлари учун эв- калипт; тамаки экстрактлари (инсектицидлар); фармацевтика мақсадлари учун хмель экстракт- лари; эликсирлар (фармацевтика препаратлари); фармацевтика мақсадлари учун содда эфирлар; фармацевтика мақсадлари учун мураккаб эфир- лар; фармацевтика мақсадлари учун мураккаб целлюлоза эфирлари; фармацевтика мақсадлари учун оддий целлюлоза эфирлари; ююба (йўталга қарши таблеткалар).

35 Товарларни намоиш этиш; жамоат фикрини ўрганиш; бозорни ўрганиш; ишбилармончилик юзасидан ахборот; тижорат ёки реклама мақсад- ларида кўргазмалар ташкил қилиш; тижорат ёки реклама мақсадларида савдо ярмаркаларини ташкил қилиш; гипермаркетлар, супермаркет- лар, озиқ-овқат маҳсулотлари билан чакана сав- до қилувчи магазинлар ва универсал магазинлар, дорихоналарда товарлар ва хизматлар тақдимо- ти; товарларни ҳаракатлантириш (учинчи шахс- лар учун), шу жумладан улгуржи ва чакана савдо (магазинлар, бозорлар, дорихоналар) хизмат- лари; реклама; учинчи шахслар учун таъми- нотчилик хизматлари (товарларни сотиб олиш ва корхоналарга хизмат кўрсатиш).

44 Фармацевтика масалалари бўйича маслаҳат- лар; тиббий ёрдам.

5 Акарициды; аконитин; алкалоиды для меди- цинских целей; альгициды; альдегиды для фар- мацевтических целей; аминокислоты для вете- ринарных целей; аминокислоты для медицин- ских целей; антибиотики; ацетат алюминия для фармацевтических целей; ацетаты для фармацев- тических целей; бактерициды; бальзамы для медицинских целей; бандажи гигиенические; бандажи перевязочные; биоциды; браслеты для медицинских целей; браслеты противоревма- тические; бром для фармацевтических целей; бумага для горчичников; бумага клейкая от мух; бумага с особой пропиткой от моли; вазелин для медицинских целей; вакцины; ванны кислород- ные; вата асептическая, антисептическая; вата гигроскопическая; вещества диетические для медицинских целей; вещества контрастные ра- диологические для медицинских целей; веще- ства питательные для микроорганизмов; веще- ства радиоактивные для медицинских целей; висмут азотнокислый основной для фармацевти- ческих целей; вода мелиссовая для фармацевти- ческих целей; вода морская для лечебных ванн; воды минеральные для медицинских целей; воды термальные; волокна съедобных растений (не для употребления в пищу); воск фор- мовочный для стоматологических целей; газы для медицинских целей; гваякол для фармацев- тических целей; гематоген; гемоглобин; гидра- стин; гидрастинин; глицерин для медицинских целей; глицерофосфаты; глюкоза для медицин- ских целей; горечавка для фармацевтических целей; гормоны для медицинских целей; горчица для фармацевтических целей; горчичники; грязи для ванн; грязи лечебные; гуммигут для меди- цинских целей; гурыон-бальзам для медицин- ских целей; дезодоранты (за исключением пред- назначенных для личного пользования); диастаза для медицинских целей; дигиталин; добавки кормовые для медицинских целей; добавки ми- неральные пищевые; добавки пищевые для ме- дических целей; дрожжи для фармацевтичес- ких целей; желатин для медицинских целей; жир рыбий; изотопы для медицинских целей; инсек- тициды; йод для фармацевтических целей; йо- диды для фармацевтических целей; йодиды ще- лочных металлов для фармацевтических целей; йодоформ; каломель; камень виннокислый кис- лый для фармацевтических целей; камень вин- ный для фармацевтических целей; камфора для медицинских целей; капсулы для лекарств; кап- сулы для фармацевтических целей; карамельки для медицинских целей; карандаши гемостати- ческие; карандаши для лечения бородавок; ка- рандаши каустические; кардонил (противопара- зитарное средство); каустики для фармацевти-

ческих целей; кашу для фармацевтических целей; квасция для медицинских целей; квебрахо для медицинских целей; кислота галловая для фармацевтических целей; кислоты для фармацевтических целей; клеи для зубных протезов; клейкие ленты для медицинских целей; коллодий для фармацевтических целей; кольца противомозольные для ног; кольца противоревматические; конфеты лекарственные; кора ангустура для медицинских целей; кора деревьев для фармацевтических целей; кора кедрового дерева (репеллент); кора кондуроговая для медицинских целей; кора кретоновая; кора мангрового дерева для фармацевтических целей; кора миробалана для фармацевтических целей; кора хинного дерева для медицинских целей; корни лекарственные; корни ревеня для фармацевтических целей; корпия для медицинских целей; крахмал для диетических или фармацевтических целей; креозот для фармацевтических целей; кровь для медицинских целей; культуры микроорганизмов для медицинских или ветеринарных целей; кураре; лаки для зубов; лакричник для фармацевтических целей; лактоза; лейкопластыри; лекарства от запоров; лецитин для медицинских целей; лосьоны для ветеринарных целей; лосьоны для собак; лосьоны для фармацевтических целей; люпулин для фармацевтических целей; магнезия для фармацевтических целей; мази; мази для фармацевтических целей; мази от солнечных ожогов; мази ртутные; мази предохраняющие от обморожения для фармацевтических целей; марля для перевязок; масла для защиты от слепней, оводов; масла лекарственные; масло горчичное для медицинских целей; масло камфорное для медицинских целей; масло касторовое для медицинских целей; масло терпентинное для фармацевтических целей; масло укропное для медицинских целей; мастики для зубов; материалы абразивные стоматологические; материалы для зубных слепков; материалы для пломбирования зубов; материалы перевязочные медицинские; материалы хирургические перевязочные; медикаменты; медикаменты для ветеринарных целей; медикаменты для серотерапии; медикаменты для человека; медикаменты стоматологические; ментол; микстуры; молескин для медицинских целей; молоко белковое; молоко миндальное для фармацевтических целей; молочко пчелиное маточное для медицинских целей; молочные ферменты для фармацевтических целей; мох ирландский для медицинских целей; мука для детского питания; мука для фармацевтических целей; мука из льняного семени для фармацевтических целей; мука рыбная для фармацевтических целей; мухоловки клейкие; мята для

фармацевтических целей; наборы аптекарские (портативные); напитки диетические для медицинских целей; напитки из солодового молока для медицинских целей; настои лекарственные; настойка йода; настойка эвкалипта для фармацевтических целей; настойки для медицинских целей; оподельдок; отвары для фармацевтических целей; ошейники противопаразитарные для животных; палочки лакричные для фармацевтических целей; палочки серные (дезинфицирующие средства); панталоны гигиенические для страдающих недержанием; пектины для фармацевтических целей; пеленки гигиенические для страдающих недержанием; пепсины для фармацевтических целей; пептоны для фармацевтических целей; пероксид водорода для медицинских целей; пилюли для фармацевтических целей; пиявки медицинские; плазма крови; пластыри медицинские; повязки глазные используемые в медицинских целях; повязки для горячих компрессов; повязки для компрессов; повязки наплечные хирургические; подушечки мозольные; подушечки используемые при кормлении грудью; помады медицинские; порошок из шпанских мушек; порошок пиретрума; пояса для гигиенических женских прокладок; препараты антидиуретические; препараты бактериальные для медицинских и ветеринарных целей; препараты бактериологические для медицинских или ветеринарных целей; препараты бальзамические для медицинских целей; препараты белковые для медицинских целей; препараты биологические для ветеринарных целей; препараты биологические для медицинских целей (биодобавки); препараты ветеринарные; препараты висмута для фармацевтических целей; препараты витаминные; препараты диагностические для медицинских целей; препараты для ванн лечебные; препараты для лечения геморроя; препараты для лечения костных мозолей; препараты для облегчения прорезывания зубов; препараты для обработки ожогов; препараты для окулирования медицинские; препараты для органотерапии; препараты для освежения воздуха; препараты для очистки воздуха; препараты для расширения бронхов; препараты для стерилизации; препараты для стерилизации почвы; препараты для удаления мозолей; препараты для удаления перхоти фармацевтические; препараты для уничтожения вредных животных; препараты для уничтожения вредных растений; препараты для уничтожения домовых грибов; препараты для уничтожения личинок насекомых; препараты для уничтожения мух; препараты для уничтожения мышей; препараты для уничтожения наземных моллюсков; препараты для уничтожения паразитов; пре-

параты для ухода за кожей фармацевтические; препараты для чистки контактных линз; препараты известковые для фармацевтических целей; препараты лекарственные для ванн; препараты медицинские для выращивания волос; препараты противоспоровые; препараты с микроэлементами для человека или животных; препараты сульфамидные лекарственные; препараты фармацевтические; препараты фармацевтические от солнечных ожогов; препараты ферментативные для ветеринарных целей; препараты ферментативные для медицинских целей; препараты химико-фармацевтические; препараты химические для ветеринарных целей; препараты химические для диагностики беременности; препараты химические для медицинских целей; препараты химические для обработки злаков, пораженных головней; препараты химические для обработки пораженного винограда; препараты химические для обработки против милдью; препараты химические для обработки против филлоксеры; препараты химические для фармацевтических целей; препараты используемые при обморожении; препараты предохраняющие от моли; примочки глазные; примочки свинцовые; проводники химические для электрокардиографических электродов; продукты белковые пищевые для медицинских целей; продукты детского питания; продукты диетические пищевые для медицинских целей; продукты обработки хлебных злаков побочные используемые для медицинских целей; прокладки гигиенические женские; прокладки для трусов гигиенические; радиий для медицинских целей; раствор хлораля водный для фармацевтических целей; растворители для удаления лейкопластырей; растворы вагинальные; растворы для контактных линз; реактивы химические для медицинских или ветеринарных целей; резина для медицинских целей; резина для стоматологических целей; резинка жевательная для медицинских целей; репеллент (окуривание); репелленты; репелленты для собак; салфетки, подушечки гигиенические; салфетки пропитанные лекарственными средствами; сассапариль для медицинских целей; сахар для медицинских целей; сбор чайный противоастматический; свечи курительные; свечи медицинские; семя льняное для фармацевтических целей; сигареты не содержащие табак для медицинских целей; сиккативы для медицинских целей; сиропы для фармацевтических целей; скипидар для фармацевтических целей; смазка используемая при доении; смазки для ветеринарных целей; смазки для медицинских целей; снотворные; сода питьевая для фармацевтических целей; соли для ванн из минеральных вод; соли для лечебных ванн;

соли для медицинских целей; соли калия для медицинских целей; соли натрия для медицинских целей; соли нюхательные; соли входящие в состав минеральных вод; солод для фармацевтических целей; сперма для искусственного оплодотворения; спирт медицинский; спорынья для фармацевтических целей; средства анестезирующие; средства антисептические; средства болеутоляющие; средства вспомогательные для медицинских целей; средства вяжущие; средства глистогонные; средства дезинфицирующие для гигиенических целей; средства дезинфицирующие для химических туалетов; средства для подавления аппетита, используемые в медицинских целях; средства для похудения медицинские; средства для уничтожения паразитов; средства для ухода за полостью рта медицинские; средства жаропонижающие; средства кровоочистительные; средства моющие для животных; средства моющие для медицинских целей; средства моющие для скота; средства моющие для собак; средства нарывные; средства от головной боли; средства против потения; средства против потения ног; средства противозачаточные химические; средства противопаразитарные; средства слабительные; средства тонизирующие (лекарственные препараты); средства укрепляющие нервы; средства способствующие пищеварению фармацевтические; среды питательные для культур бактерий; стероиды; стрихнин; сыворотки; таблетки нашатыря; тампоны гигиенические для женщин; тампоны для заживления ран; тимол для фармацевтических целей; ткани хирургические; травы курительные для лечебных целей; травы лекарственные; транквилизаторы; трансплантаты хирургические (живые ткани); трусы гигиенические женские; уголь древесный для фармацевтических целей; укроп для медицинских целей; фарфор для зубных протезов; фенолы для фармацевтических целей; ферменты для ветеринарных целей; ферменты для медицинских целей; ферменты для фармацевтических целей; формальдегид для фармацевтических целей; фосфаты для фармацевтических целей; фунгициды; хинин для медицинских целей; хинолин для медицинских целей; хлеб диабетический; хлороформ; цвет серный для фармацевтических целей; цемент для копыт животных; цемент костный для хирургии и ортопедии; цементы зубные; чаи травяные для медицинских целей; чай для похудения медицинский; эвкалипт для фармацевтических целей; экстракты табака (инсектициды); экстракты хмеля для фармацевтических целей; эликсиры (фармацевтические препараты); эфиры простые для фармацевтических целей; эфиры сложные для фармацевтических

целей; эфиры сложные целлюлозные для фармацевтических целей; эфиры целлюлозные простые для фармацевтических целей; ююба (таблетки от кашля).

35 Демонстрация товаров; изучение общественного мнения; изучение рынка; информация деловая; организация выставок в коммерческих или рекламных целях; организация торговых ярмарок в коммерческих или рекламных целях; презентация товаров и услуг в гипермаркетах, супермаркетах, магазинах розничной торговли продовольствием и универсальных магазинах, аптеках; продвижение товаров (для третьих лиц), в том числе услуги оптовой и розничной торговли (магазины, рынки, аптеки); реклама; снабженческие услуги для третьих лиц (закупка товаров и услуги предприятиям).

44 Консультации по вопросам фармацевтики; помощь медицинская.

(111) MGU 18388

(151) 12.06.2009

(181) 23.07.2018

(210) MGU 2008 1244

(220) 23.07.2008

(732) "AGRIF-TASHKENT" масъулияти чекланган жамияти, UZ

Общество с ограниченной ответственностью "AGRIF-TASHKENT", UZ

(540)

KOFADIL КОФАДИЛ

(511)

5 Акарицидлар; аконитин; тиббий мақсадлар учун алкалоидлар; альгицидлар; фармацевтика мақсадлари учун альдегидлар; ветеринария мақсадлари учун аминокислоталар; тиббий мақсадлар учун аминокислоталар; антибиотиклар; фармацевтика мақсадлари учун алюминий ацетати; фармацевтика мақсадлари учун ацетатлар; бактерицидлар; тиббий мақсадлар учун бальзамлар; гигиена бандажлари; боғлаш учун бандажлар; биоцидлар; тиббий мақсадлар учун билагузуклар; ревматизмга қарши билагузуклар; фармацевтика мақсадлари учун бром; горчичниклар учун қоғоз; пашшага қарши ёпишқоқ қоғоз; куюга қарши махсус шимдирилган қоғоз; тиббий мақсадлар учун вазелин; вакциналар; кислород ванналари; асептик, антисептик момиқ пахта; гигроскопик момиқ пахта; тиббий мақсадлар учун парҳез моддалар; тиббий мақсадлар учун контраст радиологик моддалар; микроорганизмлар учун озука моддалари; тиббий мақсадлар

учун радиоактив моддалар; фармацевтик мақсадлар учун асосий нордон-азотли висмут; фармацевтика мақсадлари учун мелисса суви; даволаш ванналари учун денгиз суви; тиббий мақсадлар учун минерал сувлар; термал сувлар; еса бўладиган ўсимлик толалари (овқатга ишлатиш учун эмас); стоматология мақсадлари учун колиплаш муми; тиббий мақсадлар учун газлар; фармацевтика мақсадлари учун гваякол; гематоген; гемоглобин; гидрастин; гидрастинин; тиббий мақсадлар учун глицерин; глицерофосфатлар; тиббий мақсадлар учун глюкоза; фармацевтика мақсадлари учун горечавка; тиббий мақсадлар учун гормонлар; фармацевтика мақсадлари учун хантал; горчичниклар; ванналар учун лойлар; даволаш лойлари; тиббий мақсадлар учун гуммигут; тиббий мақсадлар учун гурьон-бальзам; дезодорантлар (шахсий фойдаланиш учун мўлжалланганидан ташқари); тиббий мақсадлар учун диастаза; дигиталин; тиббий мақсадлар учун озука кўшимчалари; озик-овқат минерал кўшимчалари; тиббий мақсадлар учун озик-овқат кўшимчалари; фармацевтика мақсадлари учун хамиртурушлар; тиббий мақсадлар учун желатин; балиқ мойи; тиббий мақсадлар учун изотоплар; инсектицидлар; фармацевтика мақсадлари учун йод; фармацевтика мақсадлари учун йодидлар; фармацевтика мақсадлари учун ишқорий металл йодидлари; йодоформ; каломель; фармацевтика мақсадлари учун нордон-вино тоши; фармацевтика мақсадлари учун вино тоши; тиббий мақсадлар учун камфора; дорилар учун капсулалар; фармацевтика мақсадлари учун капсулалар; тиббий мақсадлар учун карамелькалар; гемостатик қаламлар; сўгалларни даволаш учун қаламлар; каустик қаламлар; кардонил (паразитларга қарши восита); фармацевтика мақсадлари учун каустиклар; фармацевтика мақсадлари учун кашу; тиббий мақсадлар учун квассия; тиббий мақсадлар учун квебрахо; фармацевтика мақсадлари учун галл кислотаси; фармацевтика мақсадлари учун кислоталар; тиш протезлари учун елимлар; тиббий мақсадлар учун ёпишқоқ тасмалар; фармацевтика мақсадлари учун коллодий; оёқлар учун кадоққа қарши ҳалқалар; ревматизмга қарши ҳалқалар; доривор конфетлар; тиббий мақсадлар учун ангустура пўстлоғи; фармацевтика мақсадлари учун дарахтлар пўстлоғи; тиббий мақсадлар учун кедр дарахти пўстлоғи (репеллент); тиббий мақсадлар учун кондурага пўстлоғи; кротон пўстлоғи; фармацевтика мақсадлари учун мангро дарахтининг пўстлоғи; фармацевтика мақсадлари учун миробалан пўстлоғи; тиббий мақсадлар учун хина дарахти пўстлоғи; доривор илдизлар; фармацевтика мақсадлари учун ревен илдизлари; тиббий мақсадлар

учун корпия; парҳез ёки фармацевтика мақсадлари учун крахмал; фармацевтика мақсадлари учун креозот; тиббий мақсадлар учун қон; тиббий ёки ветеринария мақсадлари учун урчитилган микроорганизмлар; кураре; тишлар учун локлар; фармацевтика мақсадлари учун лакричник; лактоза; лейкопластирлар; ич қотишдан дорилар; тиббий мақсадлар учун лецитин; ветеринария мақсадлари учун лосьонлар; итлар учун лосьонлар; фармацевтика мақсадлари учун лопулин; фармацевтика мақсадлари учун магнезия; малҳам дорилар; фармацевтика мақсадлари учун малҳам дорилар; куёш нуридан куйишдан малҳам дорилар; симобли малҳам дорилар; фармацевтика мақсадлари учун совуқ уришдан сақловчи малҳам дорилар; боғлашлар учун докалар; сўна, бўқадан ҳимояланиш учун ёғлар; доривор ёғлар; тиббий мақсадлар учун хантал ёғи; тиббий мақсадлар учун камфора ёғи; тиббий мақсадлар учун кастор ёғи; фармацевтика мақсадлари учун терпентин ёғи; тиббий мақсадлар учун укроп ёғи; тишлар учун мастикалар; абразив стоматология материаллари; тиш қолиплари учун материаллар; тишларни пломбалаш учун материаллар; боғлаш учун тиббий материаллар; боғлаш учун жарроҳлик материаллари; медикаментлар; ветеринария мақсадлари учун медикаментлар; серотерапия учун медикаментлар; инсон учун медикаментлар; стоматология медикаментлари; ментол; микстуралар; тиббий мақсадлар учун молескин; оксил сути; фармацевтика мақсадлари учун бодом сути; тиббий мақсадлар учун она асалари сути, фармацевтика мақсадлари учун сут ферментлари, тиббий мақсадлар учун ирландия мохи; болалар озукаси учун ун; фармацевтика мақсадлари учун ун; фармацевтика мақсадлари учун зиғир уруғидан ун, фармацевтика мақсадлари учун балиқ уни; ёпишқоқ пашша тутгичлар; фармацевтика мақсадлари учун ялпиз; дорихона тўпламлари (портатив); тиббий мақсадлар учун парҳез ичимликлар; тиббий мақсадлар учун солод сутидан ичимликлар; фармацевтика мақсадлари учун доривор дамламалар; йод дамламаси; фармацевтика мақсадлари учун эвкалипт дамламаси; тиббий мақсадлар учун дамламалар; оподельдок; фармацевтика мақсадлари учун қайнатмалар; ҳайвонлар учун паразитларга қарши бўйинбоғлар; фармацевтика мақсадлари учун қизилмия таёқчалари; олтингургурт таёқчалари (дезинфекцияловчи воситалар); сийдик тутолмасликдан қийналадиганлар учун гигиеник панталонлар; фармацевтика мақсадлар учун пектинлар; сийдик тутолмасликдан қийналадиганлар учун гигиеник йўргаклар; фармацевтика мақсадлари учун пепсинлар; фарма-

цевтика мақсадлари учун пептонлар; тиббий мақсадлар учун водород пероксиди; фармацевтика мақсадлари учун ҳапдорилар; тиббий зулуклар; қон плазмаси; тиббий пластирлар; тиббий мақсадлар учун фойдаланиладиган кўз боғлагичлар; иссиқ компресслар учун боғичлар; компресслар учун боғичлар; елка оша жарроҳлик боғичлари; қадоқ ёстиқчалари; кўкрак сути билан боқишда фойдаланиладиган ёстиқчалар; тиббий лаб бўёқлари; шпанка қўнғизчаларидан тайёрланадиган кукун; пиретрум кукуни; аёлларнинг гигиеник тагликлари учун белбоғлар; антидиуретик препаратлар; тиббий ва ветеринария мақсадлари учун бактериал препаратлар; тиббий ёки ветеринария мақсадлари учун бактериологик препаратлар; тиббий мақсадлар учун бальзамли препаратлар; тиббий мақсадлар учун оксилли препаратлар; ветеринария мақсадлари учун биологик препаратлар; тиббий мақсадлар учун биологик препаратлар (биоқўшимчалар); ветеринария препаратлари; фармацевтика мақсадлари учун висмут препаратлари; витаминли препаратлар; тиббий мақсадлар учун ташхис қўйиш препаратлари; ванналар учун даволаш препаратлари; бавосилни даволаш учун препаратлар; суяк қадоқларини даволаш учун препаратлар; тишларнинг ёриб чиқишини енгиллаштириш учун препаратлар; куйган жойларга ишлов бериш учун препаратлар; дудлаш учун тиббий препаратлар; органотерапия учун препаратлар; ҳавони янгилаш учун препаратлар; ҳавони тозалаш учун препаратлар; бронхларни кенгайтириш учун препаратлар; стериллаш учун препаратлар; тупрокни стериллаш учун препаратлар; қадоқларни йўқотиш учун препаратлар; қазғоқларни йўқотиш учун фармацевтика препаратлари; зарарли ҳайвонларни йўқотиш препаратлар; зарарли ўсимликларни йўқотиш учун препаратлар; уй замбуруғларини йўқотиш учун препаратлар; ҳашарот личинкаларини йўқотиш учун препаратлар; пашшаларни йўқотиш учун препаратлар; сичқоларни йўқотиш учун препаратлар; ер усти моллюскаларини йўқотиш учун препаратлар; паразитларни йўқотиш учун препаратлар; терини парваришлар учун фармацевтика препаратлари; контакт линзаларни тозалаб туриш учун препаратлар; фармацевтика мақсадлари учун оҳакли препаратлар; ванналар учун доривор препаратлар; соч ўстириш учун тиббий препаратлар; спорага қарши препаратлар; инсонлар ёки ҳайвонлар учун микроэлементли препаратлар; сульфамидли доривор препаратлар; фармацевтика препаратлари; куёшда куйишдан сақловчи фармацевтика препаратлари; ветеринария мақсадлари учун ферментатив препаратлар; тиббий мақсадлар учун ферментатив препаратлар; кимёвий

фармацевтика препаратлари; ветеринария мақсадлари учун кимёвий препаратлар; хомиладорликни ташхислаш учун кимёвий препаратлар; тиббий мақсадлар учун кимёвий препаратлар; қорақуя билан зарарланган буғдойга ишлов бериш учун кимёвий препаратлар; зарарланган узумга ишлов бериш учун кимёвий препаратлар; милдьюга қарши ишлов бериш учун кимёвий препаратлар; филлоксерага қарши ишлов бериш учун кимёвий препаратлар; фармацевтика мақсадлари учун кимёвий препаратлар; совуқ уришда ишлатиладиган препаратлар; қуядан сақловчи препаратлар; кўз малҳамлари; кўрғошин малҳамлари; электрокардиографик электродлар учун кимёвий ўтказгичлар; тиббий мақсадлар учун оксилли озик-овқат маҳсулотлари; болалар озик-овқат маҳсулотлари; тиббий мақсадлар учун пархез озик-овқат маҳсулотлари; тиббий мақсадларда фойдаланиш учун нон донларига ишлов беришдан олинган ёрдамчи маҳсулотлар; аёлларнинг гигиеник тагликлари; калта иштонлар учун гигиеник таглиklar; тиббий мақсадлар учун радий; фармацевтика мақсадлари учун сувли хлораль эритмаси; лейкопластирларни олиб ташлаш учун эритгичлар; вагинал эритмалари; контакт линзалар учун эритмалар; тиббий ёки ветеринария мақсадлари учун кимёвий реактивлар; тиббий мақсадлар учун резина; стоматология мақсадлари учун резина; тиббий мақсадлар учун сақич; репеллент (дудлаш); репеллентлар; итлар учун репеллентлар; салфеткалар, гигиеник ёстикчалар; доривор воситалар шимдирилган салфеткалар; тиббий мақсадлар учун сассапариль; тиббий мақсадлар учун шакар; астмага қарши чой тўпланмаси; чекиш шамлари; тиббий шамлар; фармацевтика мақсадлари учун зиғир уруғи; тиббий мақсадлар учун тамакисиз сигареталар; тиббий мақсадлар учун сиккативлар; фармацевтика мақсадлари учун қиёмлар; фармацевтика мақсадлари учун скипидар; соғиш вақтида ишлатиладиган мойлар; ветеринария мақсадлари учун мойлар; тиббий мақсадлар учун мойлар; уйқу дорилари; фармацевтика мақсадлари учун ичимлик содаси; минерал сувлардан ванналар учун тузлар; даволаш ванналари учун тузлар; тиббий мақсадлар учун тузлар; тиббий мақсадлар учун калий тузлари; тиббий мақсадлар учун натрий тузлари; ҳидланадиган тузлар; минерал сувлар таркибига кирувчи тузлар; фармацевтика мақсадлари учун солод; сунъий уруғлантириш учун сперма; тиббий спирт; фармацевтика мақсадлари учун қорақуя; анестезияловчи воситалар, антисептик воситалар; оғриқ қолдириш воситалари; тиббий мақсадлар учун ёрдамчи воситалар; елимшак воситалар; гижжа ҳайдаш воситалари; гигиена мақсадлари учун дезинфекция-

ловчи воситалар; кимёвий ҳожатхоналар учун дезинфекцияловчи воситалар; тиббий мақсадларда фойдаланиладиган иштаҳани босиб туриш учун воситалар; озиш учун тиббий воситалар; паразитларни йўқотиш учун воситалар; оғиз бўшлигини парвариш қилиш учун тиббий воситалар; иссиқ туширувчи воситалар; қон тозаловчи воситалар; ҳайвонлар учун ювиш воситалари; тиббий мақсадлар учун ювиш воситалари; молларни ювиш учун воситалар; итларни ювиш учун воситалар; йиринглашдан воситалар; бош оғриғидан воситалар; терлашга қарши воситалар; оёқ терлашига қарши воситалар; хомиладор бўлишдан сақлайдиган кимёвий воситалар; паразитларга қарши воситалар; сурги воситалари; тонусни кўтарувчи воситалар (доривор препаратлар); асабларни мустаҳкамловчи воситалар; овқатни ҳазм қилишга ёрдамлашувчи фармацевтика воситалари; бактериялар учун таъминловчи муҳит; стероидлар; стрихнин; зардоблар; новшадил таблеткалари; аёллар учун гигиеник тампонлар; яраларнинг битиши учун тампонлар; фармацевтика мақсадлари учун тимол; жарроҳлик матолари; даволаш мақсадлари учун тутатиладиган ўтлар; доривор ўтлар; транквилизаторлар; жарроҳлик трансплантатлари (тирик тўқималар); аёлларнинг гигиеник калта иштонлари; фармацевтика мақсадлари учун ёғоч кўмири; тиббий мақсадлар учун шивит; тиш протезлари учун чинни; фармацевтика мақсадлари учун феноллар; ветеринария мақсадлари учун ферментлар; тиббий мақсадлар учун ферментлар; фармацевтика мақсадлари учун ферментлар; фармацевтика мақсадлари учун формальдегид; фармацевтика мақсадлари учун фосфатлар; фунгицидлар; тиббий мақсадлар учун хинин; тиббий мақсадлар учун хинолин; диабетик нон; хлороформ; фармацевтика мақсадлари учун олтингугурт ранги; ҳайвонлар туёғи учун цемент; жарроҳлик ва ортопедия учун суяк цементи; тиш цементлари; тиббий мақсадлар учун ўтли чойлар; озиш учун тиббий чой; фармацевтика мақсадлари учун эвкалипт; тамаки экстрактлари (инсектицидлар); фармацевтика мақсадлари учун хмель экстрактлари; эликсирлар (фармацевтика препаратлари); фармацевтика мақсадлари учун содда эфирлар; фармацевтика мақсадлари учун мураккаб эфирлар; фармацевтика мақсадлари учун мураккаб целлюлоза эфирлари; фармацевтика мақсадлари учун оддий целлюлоза эфирлари; ююба (йўталга қарши таблеткалар.

35 Товарларни намойиш этиш; жамоат фикрини ўрганиш; бозорни ўрганиш; ишбилармончилик юзасидан ахборот; тижорат ёки реклама мақсадларида кўрғазмалар ташкил қилиш; тижорат ёки реклама мақсадларида савдо ярмаркаларини

ташкил қилиш; гипермаркетлар, супермаркетлар, озиқ-овқат маҳсулотлари билан чакана савдо қилувчи магазинлар ва универсал магазинлар, дорихоналарда товарлар ва хизматлар тақдими; товарларни ҳаракатлантириш (учинчи шахслар учун), шу жумладан улгуржи ва чакана савдо (магазинлар, бозорлар, дорихоналар) хизматлари; реклама; учинчи шахслар учун таъминотчилик хизматлари (товарларни сотиб олиш ва корхоналарга хизмат кўрсатиш).

44 Фармацевтика масалалари бўйича маслаҳатлар; тиббий ёрдам.

5 Акарициды; аконитин; алкалоиды для медицинских целей; альгициды; альдегиды для фармацевтических целей; аминокислоты для ветеринарных целей; аминокислоты для медицинских целей; антибиотики; ацетат алюминия для фармацевтических целей; ацетаты для фармацевтических целей; бактерициды; бальзамы для медицинских целей; бандажи гигиенические; бандажи перевязочные; биоциды; браслеты для медицинских целей; браслеты противоревматические; бром для фармацевтических целей; бумага для горчичников; бумага клейкая от мух; бумага с особой пропиткой от моли; вазелин для медицинских целей; вакцины; ванны кислородные; вата асептическая, антисептическая; вата гигроскопическая; вещества диетические для медицинских целей; вещества контрастные радиологические для медицинских целей; вещества питательные для микроорганизмов; вещества радиоактивные для медицинских целей; висмут азотнокислый основной для фармацевтических целей; вода мелиссовая для фармацевтических целей; вода морская для лечебных ванн; воды минеральные для медицинских целей; воды термальные; волокна съедобных растений (не для употребления в пищу); воск формовочный для стоматологических целей; газы для медицинских целей; гваякол для фармацевтических целей; гематоген; гемоглобин; гидрастин; гидрастинин; глицерин для медицинских целей; глицерофосфаты; глюкоза для медицинских целей; горечавка для фармацевтических целей; гормоны для медицинских целей; горчица для фармацевтических целей; горчичники; грязи для ванн; грязи лечебные; гуммигут для медицинских целей; гурьон-бальзам для медицинских целей; дезодоранты (за исключением предназначенных для личного пользования); диастаза для медицинских целей; дигиталин; добавки кормовые для медицинских целей; добавки минеральные пищевые; добавки пищевые для медицинских целей; дрожжи для фармацевтических

целей; желатин для медицинских целей; жир рыбий; изотопы для медицинских целей; инсектициды; йод для фармацевтических целей; йодиды для фармацевтических целей; йодиды щелочных металлов для фармацевтических целей; йодоформ; каломель; камень виннокислый для фармацевтических целей; камень винный для фармацевтических целей; камфора для медицинских целей; капсулы для лекарств; капсулы для фармацевтических целей; карамельки для медицинских целей; карандаши гемостатические; карандаши для лечения бородавок; карандаши каустические; кардонил (противопаразитарное средство); каустики для фармацевтических целей; кашу для фармацевтических целей; квасция для медицинских целей; квебрахо для медицинских целей; кислота галловая для фармацевтических целей; кислоты для фармацевтических целей; клеи для зубных протезов; клейкие ленты для медицинских целей; коллодий для фармацевтических целей; кольца противомозольные для ног; кольца противоревматические; конфеты лекарственные; кора ангустура для медицинских целей; кора деревьев для фармацевтических целей; кора кедрового дерева (репеллент); кора кондураговая для медицинских целей; кора кретоновая; кора мангрового дерева для фармацевтических целей; кора миробалана для фармацевтических целей; кора хинного дерева для медицинских целей; корни лекарственные; корни ревеня для фармацевтических целей; корпия для медицинских целей; крахмал для диетических или фармацевтических целей; креозот для фармацевтических целей; кровь для медицинских целей; культуры микроорганизмов для медицинских или ветеринарных целей; кураре; лаки для зубов; лакричник для фармацевтических целей; лактоза; лейкопластыри; лекарства от запоров; лецитин для медицинских целей; лосьоны для ветеринарных целей; лосьоны для собак; лосьоны для фармацевтических целей; люпулин для фармацевтических целей; магнезия для фармацевтических целей; мази; мази для фармацевтических целей; мази от солнечных ожогов; мази ртутные; мази предохраняющие от обморожения для фармацевтических целей; марля для перевязок; масла для защиты от слепней, оводов; масла лекарственные; масло горчичное для медицинских целей; масло камфорное для медицинских целей; масло касторовое для медицинских целей; масло терпентинное для фармацевтических целей; масло укропное для медицинских целей; мастики для зубов; материалы абразивные стоматологические; материалы для зубных слепков; материалы для пломбирования зубов; материалы перевязочные медицинские;

материалы хирургические перевязочные; медикаменты; медикаменты для ветеринарных целей; медикаменты для серотерапии; медикаменты для человека; медикаменты стоматологические; ментол; микстуры; молескин для медицинских целей; молоко белковое; молоко миндальное для фармацевтических целей; молочко пчелиное маточное для медицинских целей; молочные ферменты для фармацевтических целей; мох ирландский для медицинских целей; мука для детского питания; мука для фармацевтических целей; мука из льняного семени для фармацевтических целей; мука рыбная для фармацевтических целей; мухоловки клейкие; мята для фармацевтических целей; наборы аптекарские (портативные); напитки диетические для медицинских целей; напитки из солодового молока для медицинских целей; настои лекарственные; настойка йода; настойка эвкалипта для фармацевтических целей; настойки для медицинских целей; оподельдок; отвары для фармацевтических целей; ошейники противопаразитарные для животных; палочки лакричные для фармацевтических целей; палочки серные (дезинфицирующие средства); панталоны гигиенические для страдающих недержанием; пектины для фармацевтических целей; пленки гигиенические для страдающих недержанием; пепсины для фармацевтических целей; пептоны для фармацевтических целей; пероксид водорода для медицинских целей; пилюли для фармацевтических целей; пиявки медицинские; плазма крови; пластыри медицинские; повязки глазные используемые в медицинских целях; повязки для горячих компрессов; повязки для компрессов; повязки наплечные хирургические; подушечки мозольные; подушечки используемые при кормлении грудью; помады медицинские; порошок из шпанских мушек; порошок пиретрума; пояса для гигиенических женских прокладок; препараты антидиуретические; препараты бактериальные для медицинских и ветеринарных целей; препараты бактериологические для медицинских или ветеринарных целей; препараты бальзамические для медицинских целей; препараты белковые для медицинских целей; препараты биологические для ветеринарных целей; препараты биологические для медицинских целей (биодобавки); препараты ветеринарные; препараты висмута для фармацевтических целей; препараты витаминные; препараты диагностические для медицинских целей; препараты для ванн лечебные; препараты для лечения геморроя; препараты для лечения костных мозолей; препараты для облегчения прорезывания зубов; препараты для обработки ожогов; препараты для окулирования меди-

цинские; препараты для органотерапии; препараты для освежения воздуха; препараты для очистки воздуха; препараты для расширения бронхов; препараты для стерилизации; препараты для стерилизации почвы; препараты для удаления мозолей; препараты для удаления перхоти фармацевтические; препараты для уничтожения вредных животных; препараты для уничтожения вредных растений; препараты для уничтожения домашних грибов; препараты для уничтожения личинок насекомых; препараты для уничтожения мух; препараты для уничтожения мышей; препараты для уничтожения наземных моллюсков; препараты для уничтожения паразитов; препараты для ухода за кожей фармацевтические; препараты для чистки контактных линз; препараты известковые для фармацевтических целей; препараты лекарственные для ванн; препараты медицинские для выращивания волос; препараты противоспоровые; препараты с микроэлементами для человека или животных; препараты сульфамидные лекарственные; препараты фармацевтические; препараты фармацевтические от солнечных ожогов; препараты ферментативные для ветеринарных целей; препараты ферментативные для медицинских целей; препараты химико-фармацевтические; препараты химические для ветеринарных целей; препараты химические для диагностики беременности; препараты химические для медицинских целей; препараты химические для обработки злаков, пораженных головней; препараты химические для обработки пораженного винограда; препараты химические для обработки против милдью; препараты химические для обработки против филлоксеры; препараты химические для фармацевтических целей; препараты используемые при обморожении; препараты предохраняющие от моли; примочки глазные; примочки свинцовые; проводники химические для электрокардиографических электродов; продукты белковые пищевые для медицинских целей; продукты детского питания; продукты диетические пищевые для медицинских целей; продукты обработки хлебных злаков побочные используемые для медицинских целей; прокладки гигиенические женские; прокладки для трусов гигиенические; радий для медицинских целей; раствор хлораля водный для фармацевтических целей; растворители для удаления лейкопластырей; растворы вагинальные; растворы для контактных линз; реактивы химические для медицинских или ветеринарных целей; резина для медицинских целей; резинка жевательная для медицинских целей; репеллент (окулирование); репелленты; репелленты для собак; салфетки,

подушечки гигиенические; салфетки пропитанные лекарственными средствами; сассапариль для медицинских целей; сахар для медицинских целей; сбор чайный противоастматический; свечи курительные; свечи медицинские; семя льняное для фармацевтических целей; сигареты не содержащие табак для медицинских целей; сигкаты для медицинских целей; сиропы для фармацевтических целей; скипидар для фармацевтических целей; смазка используемая при доении; смазки для ветеринарных целей; смазки для медицинских целей; снотворные; сода питьевая для фармацевтических целей; соли для ванн из минеральных вод; соли для лечебных ванн; соли для медицинских целей; соли калия для медицинских целей; соли натрия для медицинских целей; соли нюхательные; соли входящие в состав минеральных вод; солод для фармацевтических целей; сперма для искусственного оплодотворения; спирт медицинский; спорынья для фармацевтических целей; средства анестезирующие; средства антисептические; средства болеутоляющие; средства вспомогательные для медицинских целей; средства вяжущие; средства глистогонные; средства дезинфицирующие для гигиенических целей; средства дезинфицирующие для химических туалетов; средства для подавления аппетита, используемые в медицинских целях; средства для похудения медицинские; средства для уничтожения паразитов; средства для ухода за полостью рта медицинские; средства жаропонижающие; средства кровоочистительные; средства моющие для животных; средства моющие для медицинских целей; средства моющие для скота; средства моющие для собак; средства нарывные; средства от головной боли; средства против потения; средства против потения ног; средства противозачаточные химические; средства противопаразитарные; средства слабительные; средства тонизирующие (лекарственные препараты); средства укрепляющие нервы; средства способствующие пищеварению фармацевтические; среды питательные для культур бактерий; стероиды; стрихнин; сыворотки; таблетки нашатыря; тампоны гигиенические для женщин; тампоны для заживления ран; тимол для фармацевтических целей; ткани хирургические; травы курительные для лечебных целей; травы лекарственные; транквилизаторы; трансплантаты хирургические (живые ткани); трусы гигиенические женские; уголь древесный для фармацевтических целей; укроп для медицинских целей; фарфор для зубных протезов; фенолы для фармацевтических целей; ферменты для ветеринарных целей; ферменты для медицинских

целей; ферменты для фармацевтических целей; формальдегид для фармацевтических целей; фосфаты для фармацевтических целей; фунгициды; хинин для медицинских целей; хинолин для медицинских целей; хлеб диабетический; хлороформ; цвет серный для фармацевтических целей; цемент для копыт животных; цемент костный для хирургии и ортопедии; цементы зубные; чаи травяные для медицинских целей; чай для похудения медицинский; эвкалипт для фармацевтических целей; экстракты табака (инсектициды); экстракты хмеля для фармацевтических целей; эликсиры (фармацевтические препараты); эфиры простые для фармацевтических целей; эфиры сложные для фармацевтических целей; эфиры сложные целлюлозные для фармацевтических целей; эфиры целлюлозные простые для фармацевтических целей; ююба (таблетки от кашля).

35 Демонстрация товаров; изучение общественного мнения; изучение рынка; информация деловая; организация выставок в коммерческих или рекламных целях; организация торговых ярмарок в коммерческих или рекламных целях; презентация товаров и услуг в гипермаркетах, супермаркетах, магазинах розничной торговли продовольствием и универсальных магазинах, аптеках; продвижение товаров (для третьих лиц), в том числе услуги оптовой и розничной торговли (магазины, рынки, аптеки); реклама; снабженческие услуги для третьих лиц (закупка товаров и услуги предприятия).

44 Консультации по вопросам фармацевтики; помощь медицинская.

(111) MGU 18389

(151) 12.06.2009

(181) 23.07.2018

(210) MGU 2008 1246

(220) 23.07.2008

(732) "AGRIF-TASHKENT" масъулияти чекланган жамияти, UZ

Общество с ограниченной ответственностью "AGRIF-TASHKENT", UZ

(540)

VINKOF
ВИНКОФ

(511)

5 Акарицидлар; аконитин; тиббий мақсадлар учун алкалоидлар; альгицидлар; фармацевтика мақсадлари учун альдегидлар; ветеринария мақсадлари учун аминокислоталар; тиббий мақсадлар учун аминокислоталар; антибиотиклар; фар-

мацевтика мақсадлари учун алюминий ацетати; фармацевтика мақсадлари учун ацетатлар; бактерицидлар; тиббий мақсадлар учун бальзамлар; гигиена бандажлари; боғлаш учун бандажлар; биоцидлар; тиббий мақсадлар учун билагузуклар; ревматизмга қарши билагузуклар; фармацевтика мақсадлари учун бром; горчичниклар учун қоғоз; пашшага қарши ёпишқоқ қоғоз; куяга қарши махсус шимдирилган қоғоз; тиббий мақсадлар учун вазелин; вакциналар; кислород ванналари; асептик, антисептик момиқ пахта; гигроскопик момиқ пахта; тиббий мақсадлар учун парҳез моддалар; тиббий мақсадлар учун контраст радиологик моддалар; микроорганизмлар учун озуқа моддалари; тиббий мақсадлар учун радиоактив моддалар; фармацевтик мақсадлар учун асосий нордон-азотли висмут; фармацевтика мақсадлари учун мелисса суви; даволаш ванналари учун денгиз суви; тиббий мақсадлар учун минерал сувлар; термал сувлар; еса бўладиган ўсимлик толалари (овқатга ишлатиш учун эмас); стоматология мақсадлари учун колиплаш муми; тиббий мақсадлар учун газлар; фармацевтика мақсадлари учун гваякол; гематоген; гемоглобин; гидрастин; гидрастинин; тиббий мақсадлар учун глицерин; глицерофосфатлар; тиббий мақсадлар учун глюкоза; фармацевтика мақсадлари учун горечавка; тиббий мақсадлар учун гормонлар; фармацевтика мақсадлари учун хантал; горчичниклар; ванналар учун лойлар; даволаш лойлари; тиббий мақсадлар учун гумигут; тиббий мақсадлар учун гурьон-бальзам; дезодорантлар (шахсий фойдаланиш учун мўлжалланганидан ташқари); тиббий мақсадлар учун диастаза; дигиталин; тиббий мақсадлар учун озуқа қўшимчалари; озик-овқат минерал қўшимчалари; тиббий мақсадлар учун озик-овқат қўшимчалари; фармацевтика мақсадлари учун ҳамиртурушлар; тиббий мақсадлар учун желатин; балиқ мойи; тиббий мақсадлар учун изотоплар; инсектицидлар; фармацевтика мақсадлари учун йод; фармацевтика мақсадлари учун йодидлар; фармацевтика мақсадлари учун ишқорий металл йодидлари; йодоформ; каломель; фармацевтика мақсадлари учун нордон-вино тоши; фармацевтика мақсадлари учун вино тоши; тиббий мақсадлар учун камфора; дорилар учун капсулалар; фармацевтика мақсадлари учун капсулалар; тиббий мақсадлар учун карамелькалар; гемостатик қаламлар; сўгалларни даволаш учун қаламлар; каустик қаламлар; кардонил (паразитларга қарши восита); фармацевтика мақсадлари учун каустиклар; фармацевтика мақсадлари учун кашу; тиббий мақсадлар учун квассия; тиббий мақсадлар учун квебрахо; фармацевтика мақсадлари учун галл кислотаси; фармацевтика

мақсадлари учун кислоталар; тиш протезлари учун елимлар; тиббий мақсадлар учун ёпишқоқ тасмалар; фармацевтика мақсадлари учун коллодий; оёқлар учун қадокқа қарши ҳалқалар; ревматизмга қарши ҳалқалар; доривор конфетлар; тиббий мақсадлар учун ангустура пўстлоғи; фармацевтика мақсадлари учун дарахтлар пўстлоғи; тиббий мақсадлар учун кедр дарахти пўстлоғи (репеллент); тиббий мақсадлар учун кондурага пўстлоғи; кротон пўстлоғи; фармацевтика мақсадлари учун мангро дарахтининг пўстлоғи; фармацевтика мақсадлари учун миробалан пўстлоғи; тиббий мақсадлар учун хина дарахти пўстлоғи; доривор илдизлар; фармацевтика мақсадлари учун ремень илдизлари; тиббий мақсадлар учун корпия; парҳез ёки фармацевтика мақсадлари учун крахмал; фармацевтика мақсадлари учун креозот; тиббий мақсадлар учун қон; тиббий ёки ветеринария мақсадлари учун урчитилган микроорганизмлар; кураре; тишлар учун локлар; фармацевтика мақсадлари учун лакричник; лактоза; лейкопластирлар; ич қотишдан дорилар; тиббий мақсадлар учун лецитин; ветеринария мақсадлари учун лосьонлар; итлар учун лосьонлар; фармацевтика мақсадлари учун лосьонлар; фармацевтика мақсадлари учун люпулин; фармацевтика мақсадлари учун магнезия; малҳам дорилар; фармацевтика мақсадлари учун малҳам дорилар; куёш нуридан куйишдан малҳам дорилар; симобли малҳам дорилар; фармацевтика мақсадлари учун совуқ уришдан сақловчи малҳам дорилар; боғлашлар учун докалар; сўна, бўкадан ҳимояланиш учун ёғлар; доривор ёғлар; тиббий мақсадлар учун хантал ёғи; тиббий мақсадлар учун камфора ёғи; тиббий мақсадлар учун кастор ёғи; фармацевтика мақсадлари учун терпентин ёғи; тиббий мақсадлар учун укроп ёғи; тишлар учун мастикалар; абразив стоматология материаллари; тиш қолиплари учун материаллар; тишларни пломбалаш учун материаллар; боғлаш учун тиббий материаллар; боғлаш учун жаррохлик материаллари; медикаментлар; ветеринария мақсадлари учун медикаментлар; серотерапия учун медикаментлар; инсон учун медикаментлар; стоматология медикаментлари; ментол; микстуралар; тиббий мақсадлар учун молескин; оксил сути; фармацевтика мақсадлари учун бодом сути; тиббий мақсадлар учун она асалари сути, фармацевтика мақсадлари учун сут ферментлари, тиббий мақсадлар учун ирландия мохи; болалар озуқаси учун ун; фармацевтика мақсадлари учун ун; фармацевтика мақсадлари учун зиғир уруғидан ун, фармацевтика мақсадлари учун балиқ уни; ёпишқоқ пашша тутгичлар; фармацевтика мақсадлари учун ялпиз; дорихона тўпламлари (портатив);

тиббий мақсадлар учун парҳез ичимликлар; тиббий мақсадлар учун солод сутидан ичимликлар; фармацевтика мақсадлари учун доривор дамламалар; йод дамламаси; фармацевтика мақсадлари учун эвкалипт дамламаси; тиббий мақсадлар учун дамламалар; оподельдок; фармацевтика мақсадлари учун қайнатмалар; ҳайвонлар учун паразитларга қарши бўйинбоғлар; фармацевтика мақсадлари учун қизилмия таёқчалари; олтингургурт таёқчалари (дезинфекцияловчи воситалар); сийдик тутолмасликдан қийналадиганлар учун гигиеник панталонлар; фармацевтика мақсадлар учун пектинлар; сийдик тутолмасликдан қийналадиганлар учун гигиеник йўргаклар; фармацевтика мақсадлари учун пепсинлар; фармацевтика мақсадлари учун пептонлар; тиббий мақсадлар учун водород пероксиди; фармацевтика мақсадлари учун ҳапдорилар; тиббий зулуклар; кон плазмаси; тиббий пластрлар; тиббий мақсадлар учун фойдаланиладиган кўз боғлагичлар; иссиқ компресслар учун боғичлар; компресслар учун боғичлар; елка оша жарроҳлик боғичлари; кадоқ ёстикчалари; кўкрак сути билан боқишда фойдаланиладиган ёстикчалар; тиббий лаб бўёқлари; шпанка қўнғизчаларидан тайёрланадиган кукун; пиретрум кукуни; аёлларнинг гигиеник тагликлари учун белбоғлар; антидиуретик препаратлар; тиббий ва ветеринария мақсадлари учун бактериал препаратлар; тиббий ёки ветеринария мақсадлари учун бактериологик препаратлар; тиббий мақсадлар учун бальзамли препаратлар; тиббий мақсадлар учун оксилли препаратлар; ветеринария мақсадлари учун биологик препаратлар; тиббий мақсадлар учун биологик препаратлар (биоқўшимчалар); ветеринария препаратлари; фармацевтика мақсадлари учун висмут препаратлари; витаминли препаратлар; тиббий мақсадлар учун ташхис қўйиш препаратлари; ванналар учун даволаш препаратлари; бавосилни даволаш учун препаратлар; суяк кадоқларини даволаш учун препаратлар; тишларнинг ёриб чиқишини енгиллаштириш учун препаратлар; куйган жойларга ишлов бериш учун препаратлар; дудлаш учун тиббий препаратлар; органотерапия учун препаратлар; ҳавони янгилаш учун препаратлар; ҳавони тозалаш учун препаратлар; бронхларни кенгайтириш учун препаратлар; стериллаш учун препаратлар; тупроқни стериллаш учун препаратлар; кадоқларни йўқотиш учун препаратлар; қазоқларни йўқотиш учун фармацевтика препаратлари; зарарли ҳайвонларни йўқотиш препаратлар; зарарли ўсимликларни йўқотиш учун препаратлар; уй замбуруғларини йўқотиш учун препаратлар; ҳашарот личинкаларини йўқотиш учун препаратлар; пашшаларни йўқотиш учун препаратлар; сичқоларни

йўқотиш учун препаратлар; ер усти моллюскаларини йўқотиш учун препаратлар; паразитларни йўқотиш учун препаратлар; терини парваришlash учун фармацевтика препаратлари; контакт линзаларни тозалаб туриш учун препаратлар; фармацевтика мақсадлари учун оҳакли препаратлар; ванналар учун доривор препаратлар; соч ўстириш учун тиббий препаратлар; спорага қарши препаратлар; инсонлар ёки ҳайвонлар учун микроэлементли препаратлар; сульфамидли доривор препаратлар; фармацевтика препаратлари; куёшда куйишдан сақловчи фармацевтика препаратлари; ветеринария мақсадлари учун ферментатив препаратлар; тиббий мақсадлар учун ферментатив препаратлар; кимёвий фармацевтика препаратлари; ветеринария мақсадлари учун кимёвий препаратлар; хомиладорликни ташхислаш учун кимёвий препаратлар; тиббий мақсадлар учун кимёвий препаратлар; қорақуя билан зарарланган буғдойга ишлов бериш учун кимёвий препаратлар; зарарланган узумга ишлов бериш учун кимёвий препаратлар; милдьюга қарши ишлов бериш учун кимёвий препаратлар; филлоксерага қарши ишлов бериш учун кимёвий препаратлар; фармацевтика мақсадлари учун кимёвий препаратлар; совуқ уришда ишлатиладиган препаратлар; қуядан сақловчи препаратлар; кўз малҳамлари; кўрғошин малҳамлари; электрокардиографик электродлар учун кимёвий ўтказгичлар; тиббий мақсадлар учун оксилли озиқ-овқат маҳсулотлари; болалар озиқ-овқат маҳсулотлари; тиббий мақсадлар учун парҳез озиқ-овқат маҳсулотлари; тиббий мақсадларда фойдаланиш учун нон донларига ишлов беришдан олинган ёрдамчи маҳсулотлар; аёлларнинг гигиеник тагликлари; калта иштонлар учун гигиеник тагликлар; тиббий мақсадлар учун радиий; фармацевтика мақсадлари учун сувли хлораль эритмаси; лейкопластрларни олиб ташлаш учун эритгичлар; вагинал эритмалари; контакт линзалар учун эритмалар; тиббий ёки ветеринария мақсадлари учун кимёвий реактивлар; тиббий мақсадлар учун резина; стоматология мақсадлари учун резина; тиббий мақсадлар учун сақич; репеллент (дудлаш); репеллентлар; итлар учун репеллентлар; салфеткалар, гигиеник ёстикчалар; доривор воситалар шимдирилган салфеткалар; тиббий мақсадлар учун сассапариль; тиббий мақсадлар учун шакар; астмага қарши чой тўпланмаси; чекиш шамлари; тиббий шамлар; фармацевтика мақсадлари учун зиғир уруғи; тиббий мақсадлар учун тамакисиз сигареталар; тиббий мақсадлар учун сиккативлар; фармацевтика мақсадлари учун қиёмлар; фармацевтика мақсадлари учун скипидар; соғиш вақтида ишлатиладиган мойлар; ветеринария мақсадлари

учун мойлар; тиббий мақсадлар учун мойлар; уйқу дорилари; фармацевтика мақсадлари учун ичимлик содаси; минерал сувлардан ванналар учун тузлар; даволаш ванналари учун тузлар; тиббий мақсадлар учун тузлар; тиббий мақсадлар учун калий тузлари; тиббий мақсадлар учун натрий тузлари; ҳидланадиган тузлар; минерал сувлар таркибига кирувчи тузлар; фармацевтика мақсадлари учун солод; сунъий уруғлантириш учун сперма; тиббий спирт; фармацевтика мақсадлари учун қорақуя; анестезияловчи воситалар, антисептик воситалар; оғрик қолдириш воситалари; тиббий мақсадлар учун ёрдамчи воситалар; елимшак воситалар; гижжа ҳайдаш воситалари; гигиена мақсадлари учун дезинфекцияловчи воситалар; кимёвий ҳожатхоналар учун дезинфекцияловчи воситалар; тиббий мақсадларда фойдаланиладиган иштаҳани босиб туриш учун воситалар; озиш учун тиббий воситалар; паразитларни йўқотиш учун воситалар; оғиз бўшлиғини парвариш қилиш учун тиббий воситалар; иссиқ туширувчи воситалар; қон тозаловчи воситалар; ҳайвонлар учун ювиш воситалари; тиббий мақсадлар учун ювиш воситалари; молларни ювиш учун воситалар; итларни ювиш учун воситалар; йиринглашдан воситалар; бош оғриғидан воситалар; терлашга қарши воситалар; оёқ терлашига қарши воситалар; ҳомиладор бўлишдан сақлайдиган кимёвий воситалар; паразитларга қарши воситалар; сурги воситалари; тонусни кўтарувчи воситалар (доривор препаратлар); асабларни мустаҳкамловчи воситалар; овқатни ҳазм қилишга ёрдамлашувчи фармацевтика воситалари; бактериялар учун таъминловчи муҳит; стероидлар; стрихнин; зардоблар; новшадил таблеткалари; аёллар учун гигиеник тампонлар; яраларнинг битиши учун тампонлар; фармацевтика мақсадлари учун тимол; жарроҳлик матолари; даволаш мақсадлари учун тутатиладиган ўтлар; доривор ўтлар; транквилизаторлар; жарроҳлик трансплантатлари (тирик тўқималар); аёлларнинг гигиеник калта иштонлари; фармацевтика мақсадлари учун ёғоч кўмири; тиббий мақсадлар учун шивит; тиш протезлари учун чинни; фармацевтика мақсадлари учун феноллар; ветеринария мақсадлари учун ферментлар; тиббий мақсадлар учун ферментлар; фармацевтика мақсадлари учун ферментлар; фармацевтика мақсадлари учун формальдегид; фармацевтика мақсадлари учун фосфатлар; фунгицидлар; тиббий мақсадлар учун хинин; тиббий мақсадлар учун хинолин; диабетик нон; хлороформ; фармацевтика мақсадлари учун олтингугурт ранги; ҳайвонлар туёғи учун цемент; жарроҳлик ва ортопедия учун суяк цементи; тиш цементлари; тиббий мақсадлар учун ўтли чойлар; озиш учун

тиббий чой; фармацевтика мақсадлари учун эвкалипт; тамаки экстрактлари (инсектицидлар); фармацевтика мақсадлари учун хмель экстрактлари; эликсирлар (фармацевтика препаратлари); фармацевтика мақсадлари учун содда эфирлар; фармацевтика мақсадлари учун мураккаб эфирлар; фармацевтика мақсадлари учун мураккаб целлюлоза эфирлари; фармацевтика мақсадлари учун оддий целлюлоза эфирлари; ююба (йўталга қарши) таблеткалар.

35 Товарларни намойиш этиш; жамоат фикрини ўрганиш; бозорни ўрганиш; ишбилармончилик юзасидан ахборот; тижорат ёки реклама мақсадларида кўрғазмалар ташкил қилиш; тижорат ёки реклама мақсадларида савдо ярмаркаларини ташкил қилиш; гипермаркетлар, супермаркетлар, озиқ-овқат маҳсулотлари билан чакана савдо қилувчи магазинлар ва универсал магазинлар, дорихоналарда товарлар ва хизматлар тақдими; товарларни ҳаракатлантириш (учинчи шахслар учун), шу жумладан улгуржи ва чакана савдо (магазинлар, бозорлар, дорихоналар) хизматлари; реклама; учинчи шахслар учун таъминотчилик хизматлари (товарларни сотиб олиш ва корхоналарга хизмат кўрсатиш).

44 Фармацевтика масалалари бўйича маслаҳатлар; тиббий ёрдам.

5 Акарициды; аконитин; алкалоиды для медицинских целей; альгициды; альдегиды для фармацевтических целей; аминокислоты для ветеринарных целей; аминокислоты для медицинских целей; антибиотики; ацетат алюминия для фармацевтических целей; ацетаты для фармацевтических целей; бактерициды; бальзамы для медицинских целей; бандажи гигиенические; бандажи перевязочные; биоциды; браслеты для медицинских целей; браслеты противоревматические; бром для фармацевтических целей; бумага для горчичников; бумага клейкая от мух; бумага с особой пропиткой от моли; вазелин для медицинских целей; вакцины; ванны кислородные; вата асептическая, антисептическая; вата гигроскопическая; вещества диетические для медицинских целей; вещества контрастные радиологические для медицинских целей; вещества питательные для микроорганизмов; вещества радиоактивные для медицинских целей; висмут азотнокислый основной для фармацевтических целей; вода мелиссовая для фармацевтических целей; вода морская для лечебных ванн; воды минеральные для медицинских целей; воды термальные; волокна съедобных растений (не для употребления в пищу); воск формовочный для стоматологических целей; газы

для медицинских целей; гваякол для фармацевтических целей; гематоген; гемоглобин; гидрастин; гидрастинин; глицерин для медицинских целей; глицерофосфаты; глюкоза для медицинских целей; горечавка для фармацевтических целей; гормоны для медицинских целей; горчица для фармацевтических целей; горчичники; грязи для ванн; грязи лечебные; гуммигут для медицинских целей; гурыюн-бальзам для медицинских целей; дезодоранты (за исключением предназначенных для личного пользования); диастаза для медицинских целей; дигиталин; добавки кормовые для медицинских целей; добавки минеральные пищевые; добавки пищевые для медицинских целей; дрожжи для фармацевтических целей; желатин для медицинских целей; жир рыбий; изотопы для медицинских целей; инсектициды; йод для фармацевтических целей; йодиды для фармацевтических целей; йодиды щелочных металлов для фармацевтических целей; йодоформ; каломель; камень виннокислый для фармацевтических целей; камень винный для фармацевтических целей; камфора для медицинских целей; капсулы для лекарств; капсулы для фармацевтических целей; карамельки для медицинских целей; карандаши гемостатические; карандаши для лечения бородавок; карандаши каустические; кардонил (противопаразитарное средство); каустики для фармацевтических целей; кашу для фармацевтических целей; квасция для медицинских целей; квебрахо для медицинских целей; кислота галловая для фармацевтических целей; кислоты для фармацевтических целей; клеи для зубных протезов; клейкие ленты для медицинских целей; коллоидий для фармацевтических целей; кольца противомозольные для ног; кольца противоревматические; конфеты лекарственные; кора ангустура для медицинских целей; кора деревьев для фармацевтических целей; кора кедрового дерева (репеллент); кора кондураговая для медицинских целей; кора кретоновая; кора мангрового дерева для фармацевтических целей; кора миробалана для фармацевтических целей; кора хинного дерева для медицинских целей; корни лекарственные; корни ревеня для фармацевтических целей; корпия для медицинских целей; крахмал для диетических или фармацевтических целей; крезот для фармацевтических целей; кровь для медицинских целей; культуры микроорганизмов для медицинских или ветеринарных целей; кураре; лаки для зубов; лакричник для фармацевтических целей; лактоза; лейкопластыри; лекарства от запоров; лецитин для медицинских целей; лосьоны для ветеринарных целей; лосьоны для собак; лосьоны для фармацевтических це-

лей; люпулин для фармацевтических целей; магнезия для фармацевтических целей; мази; мази для фармацевтических целей; мази от солнечных ожогов; мази ртутные; мази предохраняющие от обморожения для фармацевтических целей; марля для перевязок; масла для защиты от слепней, оводов; масла лекарственные; масло горчичное для медицинских целей; масло камфорное для медицинских целей; масло касторовое для медицинских целей; масло терпентинное для фармацевтических целей; масло укропное для медицинских целей; мастики для зубов; материалы абразивные стоматологические; материалы для зубных слепков; материалы для пломбирования зубов; материалы перевязочные медицинские; материалы хирургические перевязочные; медикаменты; медикаменты для ветеринарных целей; медикаменты для серотерапии; медикаменты для человека; медикаменты стоматологические; ментол; микстуры; молескин для медицинских целей; молоко белковое; молоко миндальное для фармацевтических целей; молочко пчелиное маточное для медицинских целей; молочные ферменты для фармацевтических целей; мох ирландский для медицинских целей; мука для детского питания; мука для фармацевтических целей; мука из льняного семени для фармацевтических целей; мука рыбная для фармацевтических целей; мухоловки клейкие; мята для фармацевтических целей; наборы аптекарские (портативные); напитки диетические для медицинских целей; напитки из солодового молока для медицинских целей; настои лекарственные; настойка йода; настойка эвкалипта для фармацевтических целей; настойки для медицинских целей; опodelьдок; отвары для фармацевтических целей; ошейники противопаразитарные для животных; палочки лакричные для фармацевтических целей; палочки серные (дезинфицирующие средства); панталоны гигиенические для страдающих недержанием; пектины для фармацевтических целей; пленки гигиенические для страдающих недержанием; пепсины для фармацевтических целей; пептоны для фармацевтических целей; пероксид водорода для медицинских целей; пилюли для фармацевтических целей; пиявки медицинские; плазма крови; пластыри медицинские; повязки глазные используемые в медицинских целях; повязки для горячих компрессов; повязки для компрессов; повязки наплечные хирургические; подушечки мозольные; подушечки используемые при кормлении грудью; помады медицинские; порошок из шпанских мушек; порошок пиретрума; пояса для гигиенических женских прокладок; препараты антидиуретические; препараты бактериальные

для медицинских и ветеринарных целей; препараты бактериологические для медицинских или ветеринарных целей; препараты бальзамические для медицинских целей; препараты белковые для медицинских целей; препараты биологические для ветеринарных целей; препараты биологические для медицинских целей (биодобавки); препараты ветеринарные; препараты висмута для фармацевтических целей; препараты витаминные; препараты диагностические для медицинских целей; препараты для ванн лечебные; препараты для лечения геморроя; препараты для лечения костных мозолей; препараты для облегчения прорезывания зубов; препараты для обработки ожогов; препараты для окулирования медицинские; препараты для органотерапии; препараты для освежения воздуха; препараты для очистки воздуха; препараты для расширения бронхов; препараты для стерилизации; препараты для стерилизации почвы; препараты для удаления мозолей; препараты для удаления перхоти фармацевтические; препараты для уничтожения вредных животных; препараты для уничтожения вредных растений; препараты для уничтожения домовых грибов; препараты для уничтожения личинок насекомых; препараты для уничтожения мух; препараты для уничтожения мышей; препараты для уничтожения наземных моллюсков; препараты для уничтожения паразитов; препараты для ухода за кожей фармацевтические; препараты для чистки контактных линз; препараты известковые для фармацевтических целей; препараты лекарственные для ванн; препараты медицинские для выращивания волос; препараты противоспоровые; препараты с микроэлементами для человека или животных; препараты сульфамидные лекарственные; препараты фармацевтические; препараты фармацевтические от солнечных ожогов; препараты ферментативные для ветеринарных целей; препараты ферментативные для медицинских целей; препараты химико-фармацевтические; препараты химические для ветеринарных целей; препараты химические для диагностики беременности; препараты химические для медицинских целей; препараты химические для обработки злаков, пораженных головней; препараты химические для обработки пораженного винограда; препараты химические для обработки против милдью; препараты химические для обработки против филлоксеры; препараты химические для фармацевтических целей; препараты используемые при обморожении; препараты предохраняющие от моли; примочки глазные; примочки свинцовые; проводники химические для электрокардиографических элек-

тродов; продукты белковые пищевые для медицинских целей; продукты детского питания; продукты диетические пищевые для медицинских целей; продукты обработки хлебных злаков побочные используемые для медицинских целей; прокладки гигиенические женские; прокладки для трусов гигиенические; ради для медицинских целей; раствор хлораля водный для фармацевтических целей; растворители для удаления лейкопластырей; растворы вагинальные; растворы для контактных линз; реактивы химические для медицинских или ветеринарных целей; резина для медицинских целей; резина для стоматологических целей; резинка жевательная для медицинских целей; репеллент (окулирование); репелленты; репелленты для собак; салфетки, подушечки гигиенические; салфетки пропитанные лекарственными средствами; сассапариль для медицинских целей; сахар для медицинских целей; сбор чайный противоастматический; свечи курительные; свечи медицинские; семя льняное для фармацевтических целей; сигареты не содержащие табак для медицинских целей; сиккативы для медицинских целей; сиропы для фармацевтических целей; скипидар для фармацевтических целей; смазка используемая при доении; смазки для ветеринарных целей; смазки для медицинских целей; снотворные; сода питьевая для фармацевтических целей; соли для ванн из минеральных вод; соли для лечебных ванн; соли для медицинских целей; соли калия для медицинских целей; соли натрия для медицинских целей; соли нюхательные; соли входящие в состав минеральных вод; солод для фармацевтических целей; сперма для искусственного оплодотворения; спирт медицинский; спорынья для фармацевтических целей; средства анестезирующие; средства антисептические; средства болеутоляющие; средства вспомогательные для медицинских целей; средства вяжущие; средства глистогонные; средства дезинфицирующие для гигиенических целей; средства дезинфицирующие для химических туалетов; средства для подавления аппетита, используемые в медицинских целях; средства для похудения медицинские; средства для уничтожения паразитов; средства для ухода за полостью рта медицинские; средства жаропонижающие; средства кровоочистительные; средства моющие для животных; средства моющие для медицинских целей; средства моющие для скота; средства моющие для собак; средства нарывные; средства от головной боли; средства против потения; средства против потения ног; средства противозачаточные химические; средства противопаразитарные; средства

слабительные; средства тонизирующие (лекарственные препараты); средства укрепляющие нервы; средства способствующие пищеварению фармацевтические; среды питательные для культур бактерий; стероиды; стрихнин; сыворотки; таблетки нашатыря; тампоны гигиенические для женщин; тампоны для заживления ран; тимол для фармацевтических целей; ткани хирургические; травы курительные для лечебных целей; травы лекарственные; транквилизаторы; трансплантаты хирургические (живые ткани); трусы гигиенические женские; уголь древесный для фармацевтических целей; укроп для медицинских целей; фарфор для зубных протезов; фенолы для фармацевтических целей; ферменты для ветеринарных целей; ферменты для медицинских целей; ферменты для фармацевтических целей; формальдегид для фармацевтических целей; фосфаты для фармацевтических целей; фунгициды; хинин для медицинских целей; хинолин для медицинских целей; хлеб диабетический; хлороформ; цвет серный для фармацевтических целей; цемент для копыт животных; цемент костный для хирургии и ортопедии; цементы зубные; чай травяные для медицинских целей; чай для похудения медицинский; эвкалипт для фармацевтических целей; экстракты табака (инсектициды); экстракты хмеля для фармацевтических целей; эликсиры (фармацевтические препараты); эфиры простые для фармацевтических целей; эфиры сложные для фармацевтических целей; эфиры сложные целлюлозные для фармацевтических целей; эфиры целлюлозные простые для фармацевтических целей; ююба (таблетки от кашля).

35 Демонстрация товаров; изучение общественного мнения; изучение рынка; информация деловая; организация выставок в коммерческих или рекламных целях; организация торговых ярмарок в коммерческих или рекламных целях; презентация товаров и услуг в гипермаркетах, супермаркетах, магазинах розничной торговли продовольствием и универсальных магазинах, аптеках; продвижение товаров (для третьих лиц), в том числе услуги оптовой и розничной торговли (магазины, рынки, аптеки); реклама; снабженческие услуги для третьих лиц (закупка товаров и услуги предприятиям).

44 Консультации по вопросам фармацевтики; помощь медицинская.

(111) MGU 18390

(151) 12.06.2009

(210) MGU 2008 1250

(181) 23.07.2018

(220) 23.07.2008

(732) "AGRIF-TASHKENT" масъулияти чекланган жамияти, UZ

Общество с ограниченной ответственностью "AGRIF-TASHKENT", UZ

(540)

FAZIDIM ФАЗИДИМ

(511)

5 Акарицидлар; аконитин; тиббий мақсадлар учун алкалоидлар; альгицидлар; фармацевтика мақсадлари учун альдегидлар; ветеринария мақсадлари учун аминокислоталар; тиббий мақсадлар учун аминокислоталар; антибиотиклар; фармацевтика мақсадлари учун алюминий ацетати; фармацевтика мақсадлари учун ацетатлар; бактерицидлар; тиббий мақсадлар учун бальзамлар; гигиена бандажлари; боғлаш учун бандажлар; биоцидлар; тиббий мақсадлар учун билагузуклар; ревматизмга қарши билагузуклар; фармацевтика мақсадлари учун бром; горчичниклар учун қоғоз; пашшага қарши ёпишқоқ қоғоз; куяга қарши махсус шимдирилган қоғоз; тиббий мақсадлар учун вазелин; вакциналар; кислород ванналари; асептик, антисептик момиқ пахта; гигроскопик момиқ пахта; тиббий мақсадлар учун парҳез моддалар; тиббий мақсадлар учун контраст радиологик моддалар; микроорганизмлар учун озука моддалари; тиббий мақсадлар учун радиоактив моддалар; фармацевтик мақсадлар учун асосий нордон-азотли висмут; фармацевтика мақсадлари учун мелисса суви; даволаш ванналари учун денгиз суви; тиббий мақсадлар учун минерал сувлар; термал сувлар; еса бўлаган ўсимлик толалари (овқатга ишлатиш учун эмас); стоматология мақсадлари учун колиплаш муми; тиббий мақсадлар учун газлар; фармацевтика мақсадлари учун гваякол; гематоген; гемоглобин; гидрастин; гидрастинин; тиббий мақсадлар учун глицерин; глицерофосфатлар; тиббий мақсадлар учун глюкоза; фармацевтика мақсадлари учун горечавка; тиббий мақсадлар учун гормонлар; фармацевтика мақсадлари учун хантал; горчичниклар; ванналар учун лойлар; даволаш лойлари; тиббий мақсадлар учун гуммигут; тиббий мақсадлар учун гурьон-бальзам; дезодорантлар (шахсий фойдаланиш учун мўлжалланганидан ташқари); тиббий мақсадлар учун диастаза; дигиталин; тиббий мақсадлар учун озука қўшимчалари; озик-овқат минерал қўшимчалари; тиббий мақсадлар учун озик-овқат қўшимчалари; фармацевтика мақсадлари учун хамиртурушлар; тиббий мақсадлар учун желатин; балиқ мойи; тиббий мақсадлар учун

изотоплар; инсектицидлар; фармацевтика мақсадлари учун йод; фармацевтика мақсадлари учун йодидлар; фармацевтика мақсадлари учун ишқорий металл йодидлари; йодоформ; каломель; фармацевтика мақсадлари учун нордон-вино тоши; фармацевтика мақсадлари учун вино тоши; тиббий мақсадлар учун камфора; дорилар учун капсулалар; фармацевтика мақсадлари учун капсулалар; тиббий мақсадлар учун карамелькалар; гемостатик қаламлар; сўгалларни даволаш учун қаламлар; каустик қаламлар; кардонил (паразитларга қарши восита); фармацевтика мақсадлари учун каустиклар; фармацевтика мақсадлари учун кашу; тиббий мақсадлар учун квассия; тиббий мақсадлар учун квебрахо; фармацевтика мақсадлари учун галл кислотаси; фармацевтика мақсадлари учун кислоталар; тиш протезлари учун елимлар; тиббий мақсадлар учун ёпишқоқ тасмалар; фармацевтика мақсадлари учун коллодий; оёқлар учун қадокқа қарши ҳалқалар; ревматизмга қарши ҳалқалар; доривор конфетлар; тиббий мақсадлар учун ангустура пўстлоғи; фармацевтика мақсадлари учун дарахтлар пўстлоғи; тиббий мақсадлар учун кедр дарахти пўстлоғи (репеллент); тиббий мақсадлар учун кондурага пўстлоғи; кротон пўстлоғи; фармацевтика мақсадлари учун мангро дарахтининг пўстлоғи; фармацевтика мақсадлари учун миробалан пўстлоғи; тиббий мақсадлар учун хина дарахти пўстлоғи; доривор илдизлар; фармацевтика мақсадлари учун ремень илдизлари; тиббий мақсадлар учун корпия; парҳез ёки фармацевтика мақсадлари учун крахмал; фармацевтика мақсадлари учун креозот; тиббий мақсадлар учун қон; тиббий ёки ветеринария мақсадлари учун урчитилган микроорганизмлар; кураре; тишлар учун локлар; фармацевтика мақсадлари учун лакричник; лактоза; лейкопластирлар; ич котишдан дорилар; тиббий мақсадлар учун лецитин; ветеринария мақсадлари учун лосьонлар; итлар учун лосьонлар; фармацевтика мақсадлари учун лосьонлар; фармацевтика мақсадлари учун люпулин; фармацевтика мақсадлари учун магнезия; малҳам дорилар; фармацевтика мақсадлари учун малҳам дорилар; қуёш нуридан қуйишдан малҳам дорилар; симобли малҳам дорилар; фармацевтика мақсадлари учун совуқ уришдан сақловчи малҳам дорилар; боғлашлар учун докалар; сўна, бўкадан химояланиш учун ёғлар; доривор ёғлар; тиббий мақсадлар учун хантал ёғи; тиббий мақсадлар учун камфора ёғи; тиббий мақсадлар учун кастор ёғи; фармацевтика мақсадлари учун терпентин ёғи; тиббий мақсадлар учун укроп ёғи; тишлар учун мастикалар; абразив стоматология материаллари; тиш қолиплари учун материаллар; тишларни пломбалаш учун

материаллар; боғлаш учун тиббий материаллар; боғлаш учун жаррохлик материаллари; медикаментлар; ветеринария мақсадлари учун медикаментлар; серотерапия учун медикаментлар; инсон учун медикаментлар; стоматология медикаментлари; ментол; микстуралар; тиббий мақсадлар учун молескин; оксил сути; фармацевтика мақсадлари учун бодом сути; тиббий мақсадлар учун она асалари сути, фармацевтика мақсадлари учун сут ферментлари, тиббий мақсадлар учун ирландия мохи; болалар озуқаси учун ун; фармацевтика мақсадлари учун ун; фармацевтика мақсадлари учун зиғир уруғидан ун, фармацевтика мақсадлари учун балиқ уни; ёпишқоқ пашша тутгичлар; фармацевтика мақсадлари учун ялпиз; дорихона тўпламлари (портатив); тиббий мақсадлар учун парҳез ичимликлар; тиббий мақсадлар учун солод сутидан ичимликлар; фармацевтика мақсадлари учун доривор дамламалар; йод дамламаси; фармацевтика мақсадлари учун эвкалипт дамламаси; тиббий мақсадлар учун дамламалар; оподельдок; фармацевтика мақсадлари учун қайнатмалар; хайвонлар учун паразитларга қарши бўйинбоғлар; фармацевтика мақсадлари учун қизилмия таёқчалари; олтингургурт таёқчалари (дезинфекцияловчи воситалар); сийдик тутолмасликдан қийналадиганлар учун гигиеник панталонлар; фармацевтика мақсадлар учун пектинлар; сийдик тутолмасликдан қийналадиганлар учун гигиеник йўргаклар; фармацевтика мақсадлари учун пепсинлар; фармацевтика мақсадлари учун пептонлар; тиббий мақсадлар учун водород пероксиди; фармацевтика мақсадлари учун ҳапдорилар; тиббий зулуклар; қон плазмаси; тиббий пластирлар; тиббий мақсадлар учун фойдаланиладиган кўз боғлагичлар; иссиқ компресслар учун боғичлар; компресслар учун боғичлар; елка оша жаррохлик боғичлари; қадок ёстикчалари; кўкрак сути билан боқишда фойдаланиладиган ёстикчалар; тиббий лаб бўёқлари; шпанка қўнғизчаларидан тайёрланадиган кукун; пиретрум кукун; аёлларнинг гигиеник тагликлари учун белбоғлар; антидиуретик препаратлар; тиббий ва ветеринария мақсадлари учун бактериал препаратлар; тиббий ёки ветеринария мақсадлари учун бактериологик препаратлар; тиббий мақсадлар учун бальзамли препаратлар; тиббий мақсадлар учун оксилли препаратлар; ветеринария мақсадлари учун биологик препаратлар; тиббий мақсадлар учун биологик препаратлар (биоқўшимчалар); ветеринария препаратлари; фармацевтика мақсадлари учун висмут препаратлари; витаминли препаратлар; тиббий мақсадлар учун ташхис қўйиш препаратлари; ванналар учун даволаш препаратлари; бавосилни даволаш учун препаратлар; суяк

кадоқларини даволаш учун препаратлар; тишларнинг ёриб чиқишини енгиллаштириш учун препаратлар; куйган жойларга ишлов бериш учун препаратлар; дудлаш учун тиббий препаратлар; органотерапия учун препаратлар; ҳавони янгилаш учун препаратлар; ҳавони тозалаш учун препаратлар; бронхларни кенгайтириш учун препаратлар; стериллаш учун препаратлар; тупроқни стериллаш учун препаратлар; кадоқларни йўқотиш учун препаратлар; қазғоқларни йўқотиш учун фармацевтика препаратлари; зарарли ҳайвонларни йўқотиш препаратлар; зарарли ўсимликларни йўқотиш учун препаратлар; уй замбуруғларини йўқотиш учун препаратлар; ҳашарот личинкаларини йўқотиш учун препаратлар; пашшаларни йўқотиш учун препаратлар; сичқоларни йўқотиш учун препаратлар; ер усти моллюскаларини йўқотиш учун препаратлар; паразитларни йўқотиш учун препаратлар; терини парваришлаш учун фармацевтика препаратлари; контакт линзаларни тозалаб туриш учун препаратлар; фармацевтика мақсадлари учун оҳакли препаратлар; ванналар учун доривор препаратлар; соч ўстириш учун тиббий препаратлар; спорага қарши препаратлар; инсонлар ёки ҳайвонлар учун микроэлементли препаратлар; сульфамидли доривор препаратлар; фармацевтика препаратлари; қуёшда куйишдан сақловчи фармацевтика препаратлари; ветеринария мақсадлари учун ферментатив препаратлар; тиббий мақсадлар учун ферментатив препаратлар; кимёвий фармацевтика препаратлари; ветеринария мақсадлари учун кимёвий препаратлар; ҳомиладорликни ташхислаш учун кимёвий препаратлар; тиббий мақсадлар учун кимёвий препаратлар; қорақуя билан зарарланган буғдойга ишлов бериш учун кимёвий препаратлар; зарарланган узумга ишлов бериш учун кимёвий препаратлар; милдьюга қарши ишлов бериш учун кимёвий препаратлар; филлоксеерага қарши ишлов бериш учун кимёвий препаратлар; фармацевтика мақсадлари учун кимёвий препаратлар; совуқ уришда ишлатиладиган препаратлар; қуядан сақловчи препаратлар; кўз малҳамлари; кўрғошин малҳамлари; электрокардиографик электродлар учун кимёвий ўтказгичлар; тиббий мақсадлар учун оксилли озиқ-овқат маҳсулотлари; болалар озиқ-овқат маҳсулотлари; тиббий мақсадлар учун парҳез озиқ-овқат маҳсулотлари; тиббий мақсадларда фойдаланиш учун нон донларига ишлов беришдан олинган ёрдамчи маҳсулотлар; аёлларнинг гигиеник тагликлари; калта иштонлар учун гигиеник тагликлар; тиббий мақсадлар учун радий; фармацевтика мақсадлари учун сувли хлораль эритмаси; лейкопластирларни олиб ташлаш учун эритгичлар; вагинал эритмалари; контакт

линзалар учун эритмалар; тиббий ёки ветеринария мақсадлари учун кимёвий реактивлар; тиббий мақсадлар учун резина; стоматология мақсадлари учун резина; тиббий мақсадлар учун сақич; репеллент (дудлаш); репеллентлар; итлар учун репеллентлар; салфеткалар, гигиеник ёстикчалар; доривор воситалар шимдирилган салфеткалар; тиббий мақсадлар учун сассапариль; тиббий мақсадлар учун шакар; астмага қарши чой тўпланмаси; чекиш шамлари; тиббий шамлар; фармацевтика мақсадлари учун зиғир уруғи; тиббий мақсадлар учун тамакисиз сигареталар; тиббий мақсадлар учун сиккативлар; фармацевтика мақсадлари учун қиёмлар; фармацевтика мақсадлари учун скипидар; соғиш вақтида ишлатиладиган мойлар; ветеринария мақсадлари учун мойлар; тиббий мақсадлар учун мойлар; уйку дорилари; фармацевтика мақсадлари учун ичимлик содаси; минерал сувлардан ванналар учун тузлар; даволаш ванналари учун тузлар; тиббий мақсадлар учун тузлар; тиббий мақсадлар учун калий тузлари; тиббий мақсадлар учун натрий тузлари; ҳидланадиган тузлар; минерал сувлар таркибига кирувчи тузлар; фармацевтика мақсадлари учун солод; сунъий уруғлантириш учун сперма; тиббий спирт; фармацевтика мақсадлари учун қорақуя; анестезияловчи воситалар, антисептик воситалар; оғриқ қолдириш воситалари; тиббий мақсадлар учун ёрдамчи воситалар; елимшак воситалар; гижжа ҳайдаш воситалари; гигиена мақсадлари учун дезинфекцияловчи воситалар; кимёвий хожатхоналар учун дезинфекцияловчи воситалар; тиббий мақсадларда фойдаланиладиган иштаҳани босиб туриш учун воситалар; озиш учун тиббий воситалар; паразитларни йўқотиш учун воситалар; оғиз бўшлиғини парвариш қилиш учун тиббий воситалар; иссиқ туширувчи воситалар; қон тозаловчи воситалар; ҳайвонлар учун ювиш воситалари; тиббий мақсадлар учун ювиш воситалари; молларни ювиш учун воситалар; итларни ювиш учун воситалар; йиринглашдан воситалар; бош оғриғидан воситалар; терлашга қарши воситалар; оёқ терлашига қарши воситалар; ҳомиладор бўлишдан сақлайдиган кимёвий воситалар; паразитларга қарши воситалар; сурги воситалари; тонусни кўтарувчи воситалар (доривор препаратлар); асабларни мустаҳкамловчи воситалар; овқатни ҳазм қилишга ёрдамлашувчи фармацевтика воситалари; бактериялар учун таъминловчи мухит; стероидлар; стрихнин; зардоблар; новшадил таблеткалари; аёллар учун гигиеник тампонлар; яраларнинг битиши учун тампонлар; фармацевтика мақсадлари учун тимол; жарроҳлик матолари; даволаш мақсадлари учун тутатиладиган ўтлар; доривор ўтлар; транквилизаторлар; жар-

роҳлик трансплантатлари (тирик тўқималар); аёлларнинг гигиеник калта иштонлари; фармацевтика мақсадлари учун ёғоч кўмири; тиббий мақсадлар учун шивит; тиш протезлари учун чинни; фармацевтика мақсадлари учун феноллар; ветеринария мақсадлари учун ферментлар; тиббий мақсадлар учун ферментлар; фармацевтика мақсадлари учун ферментлар; фармацевтика мақсадлари учун формальдегид; фармацевтика мақсадлари учун фосфатлар; фунгицидлар; тиббий мақсадлар учун хинин; тиббий мақсадлар учун хинолин; диабетик нон; хлороформ; фармацевтика мақсадлари учун олтингугурт ранги; хайвонлар туёғи учун цемент; жарроҳлик ва ортопедия учун суяк цементи; тиш цементлари; тиббий мақсадлар учун ўтли чойлар; озиш учун тиббий чой; фармацевтика мақсадлари учун эвкалипт; тамаки экстрактлари (инсектицидлар); фармацевтика мақсадлари учун хмель экстрактлари; эликсирлар (фармацевтика препаратлари); фармацевтика мақсадлари учун содда эфирлар; фармацевтика мақсадлари учун мураккаб эфирлар; фармацевтика мақсадлари учун мураккаб целлюлоза эфирлари; фармацевтика мақсадлари учун оддий целлюлоза эфирлари; ююба (йўталга карши) таблеткалар.

35 Товарларни намойиш этиш; жамоат фикрини ўрганиш; бозорни ўрганиш; ишбилармончилик юзасидан ахборот; тижорат ёки реклама мақсадларида кўرғазмалар ташкил қилиш; тижорат ёки реклама мақсадларида савдо ярмаркаларини ташкил қилиш; гипермаркетлар, супермаркетлар, озиқ-овқат маҳсулотлари билан чакана савдо қилувчи магазинлар ва универсал магазинлар, дорихоналарда товарлар ва хизматлар тақдими; товарларни ҳаракатлантириш (учинчи шахслар учун), шу жумладан улгуржи ва чакана савдо (магазинлар, бозорлар, дорихоналар) хизматлари; реклама; учинчи шахслар учун таъминотчилик хизматлари (товарларни сотиб олиш ва корхоналарга хизмат кўрсатиш).

44 Фармацевтика масалалари бўйича маслаҳатлар; тиббий ёрдам.

5 Акарициды; аконитин; алкалоиды для медицинских целей; альгициды; альдегиды для фармацевтических целей; аминокислоты для ветеринарных целей; аминокислоты для медицинских целей; антибиотики; ацетат алюминия для фармацевтических целей; ацетаты для фармацевтических целей; бактерициды; бальзамы для медицинских целей; бандажи гигиенические; бандажи перевязочные; биоциды; браслеты для медицинских целей; браслеты противоревматические; бром для фармацевтических целей;

бумага для горчичников; бумага клейкая от мух; бумага с особой пропиткой от моли; вазелин для медицинских целей; вакцины; ванны кислородные; вата асептическая, антисептическая; вата гигроскопическая; вещества диетические для медицинских целей; вещества контрастные радиологические для медицинских целей; вещества питательные для микроорганизмов; вещества радиоактивные для медицинских целей; висмут азотнокислый основной для фармацевтических целей; вода мелиссовая для фармацевтических целей; вода морская для лечебных ванн; воды минеральные для медицинских целей; воды термальные; волокна съедобных растений (не для употребления в пищу); воск формовочный для стоматологических целей; газы для медицинских целей; гваякол для фармацевтических целей; гематоген; гемоглобин; гидрастин; гидрастинин; глицерин для медицинских целей; глицерофосфаты; глюкоза для медицинских целей; горечавка для фармацевтических целей; гормоны для медицинских целей; горчица для фармацевтических целей; горчицники; грязи для ванн; грязи лечебные; гуммигут для медицинских целей; гурьон-бальзам для медицинских целей; дезодоранты (за исключением предназначенных для личного пользования); диастаза для медицинских целей; дигиталин; добавки кормовые для медицинских целей; добавки минеральные пищевые; добавки пищевые для медицинских целей; дрожжи для фармацевтических целей; желатин для медицинских целей; жир рыбий; изотопы для медицинских целей; инсектициды; йод для фармацевтических целей; йодиды для фармацевтических целей; йодиды щелочных металлов для фармацевтических целей; йодоформ; каломель; камень виннокислый кислый для фармацевтических целей; камень винный для фармацевтических целей; камфора для медицинских целей; капсулы для лекарств; капсулы для фармацевтических целей; карамельки для медицинских целей; карандаши гемостатические; карандаши для лечения бородавок; карандаши каустические; кардонил (противопаразитарное средство); каустики для фармацевтических целей; кашу для фармацевтических целей; квасция для медицинских целей; квебрахо для медицинских целей; кислота галловая для фармацевтических целей; кислоты для фармацевтических целей; клеи для зубных протезов; клейкие ленты для медицинских целей; коллодий для фармацевтических целей; кольца противомозольные для ног; кольца противоревматические; конфеты лекарственные; кора ангустура для медицинских целей; кора деревьев для фармацевтических целей; кора кедрового дерева (ре-

пеллент); кора кондураговая для медицинских целей; кора кретоновая; кора мангрового дерева для фармацевтических целей; кора миробалана для фармацевтических целей; кора хинного дерева для медицинских целей; корни лекарственные; корни ревеня для фармацевтических целей; корпия для медицинских целей; крахмал для диетических или фармацевтических целей; креозот для фармацевтических целей; кровь для медицинских целей; культуры микроорганизмов для медицинских или ветеринарных целей; кураре; лаки для зубов; лакричник для фармацевтических целей; лактоза; лейкопластыри; лекарства от запоров; лецитин для медицинских целей; лосьоны для ветеринарных целей; лосьоны для собак; лосьоны для фармацевтических целей; люпулин для фармацевтических целей; магнезия для фармацевтических целей; мази; мази для фармацевтических целей; мази от солнечных ожогов; мази ртутные; мази предохраняющие от обморожения для фармацевтических целей; марля для перевязок; масла для защиты от слепней, оводов; масла лекарственные; масло горчичное для медицинских целей; масло камфорное для медицинских целей; масло касторовое для медицинских целей; масло терпентинное для фармацевтических целей; масло укропное для медицинских целей; мастики для зубов; материалы абразивные стоматологические; материалы для зубных слепков; материалы для пломбирования зубов; материалы перевязочные медицинские; материалы хирургические перевязочные; медикаменты; медикаменты для ветеринарных целей; медикаменты для серотерапии; медикаменты для человека; медикаменты стоматологические; ментол; микстуры; молескин для медицинских целей; молоко белковое; молоко миндальное для фармацевтических целей; молочко пчелиное маточное для медицинских целей; молочные ферменты для фармацевтических целей; мох ирландский для медицинских целей; мука для детского питания; мука для фармацевтических целей; мука из льняного семени для фармацевтических целей; мука рыбная для фармацевтических целей; мухоловки клейкие; мята для фармацевтических целей; наборы аптекарские (портативные); напитки диетические для медицинских целей; напитки из солодового молока для медицинских целей; настои лекарственные; настойка йода; настойка эвкалипта для фармацевтических целей; настойки для медицинских целей; оподельдок; отвары для фармацевтических целей; ошейники противопаразитарные для животных; палочки лакричные для фармацевтических целей; палочки серные (дезинфицирующие средства); панталоны гигиенические для

страдающих недержанием; пектины для фармацевтических целей; пленки гигиенические для страдающих недержанием; пепсины для фармацевтических целей; пептоны для фармацевтических целей; пероксид водорода для медицинских целей; пилюли для фармацевтических целей; пиявки медицинские; плазма крови; пластыри медицинские; повязки глазные используемые в медицинских целях; повязки для горячих компрессов; повязки для компрессов; повязки наплечные хирургические; подушечки мозольные; подушечки используемые при кормлении грудью; помады медицинские; порошок из шпанских мушек; порошок пиретрума; пояса для гигиенических женских прокладок; препараты антидиуретические; препараты бактериальные для медицинских и ветеринарных целей; препараты бактериологические для медицинских или ветеринарных целей; препараты бальзамические для медицинских целей; препараты белковые для медицинских целей; препараты биологические для ветеринарных целей; препараты биологические для медицинских целей (биодобавки); препараты ветеринарные; препараты висмута для фармацевтических целей; препараты витаминные; препараты диагностические для медицинских целей; препараты для ванн лечебные; препараты для лечения геморроя; препараты для лечения костных мозолей; препараты для облегчения прорезывания зубов; препараты для обработки ожогов; препараты для окулирования медицинские; препараты для органотерапии; препараты для освежения воздуха; препараты для очистки воздуха; препараты для расширения бронхов; препараты для стерилизации; препараты для стерилизации почвы; препараты для удаления мозолей; препараты для удаления перхоти фармацевтические; препараты для уничтожения вредных животных; препараты для уничтожения вредных растений; препараты для уничтожения домовых грибов; препараты для уничтожения личинок насекомых; препараты для уничтожения мух; препараты для уничтожения мышей; препараты для уничтожения наземных моллюсков; препараты для уничтожения паразитов; препараты для ухода за кожей фармацевтические; препараты для чистки контактных линз; препараты известковые для фармацевтических целей; препараты лекарственные для ванн; препараты медицинские для выращивания волос; препараты противоспоровые; препараты с микроэлементами для человека или животных; препараты сульфамидные лекарственные; препараты фармацевтические; препараты фармацевтические от солнечных ожогов; препараты ферментативные для ветеринарных целей; препараты фермента-

тивны для медицинских целей; препараты химико-фармацевтические; препараты химические для ветеринарных целей; препараты химические для диагностики беременности; препараты химические для медицинских целей; препараты химические для обработки злаков, пораженных головней; препараты химические для обработки пораженного винограда; препараты химические для обработки против милдью; препараты химические для обработки против филлоксеры; препараты химические для фармацевтических целей; препараты используемые при обморожении; препараты предохраняющие от моли; примочки глазные; примочки свинцовые; проводники химические для электрокардиографических электродов; продукты белковые пищевые для медицинских целей; продукты детского питания; продукты диетические пищевые для медицинских целей; продукты обработки хлебных злаков побочные используемые для медицинских целей; прокладки гигиенические женские; прокладки для трусов гигиенические; радиий для медицинских целей; раствор хлораля водный для фармацевтических целей; растворители для удаления лейкопластырей; растворы вагинальные; растворы для контактных линз; реактивы химические для медицинских или ветеринарных целей; резина для медицинских целей; резина для стоматологических целей; резинка жевательная для медицинских целей; репеллент (окуривание); репелленты; репелленты для собак; салфетки, подушечки гигиенические; салфетки пропитанные лекарственными средствами; сассапариль для медицинских целей; сахар для медицинских целей; сбор чайный противоастматический; свечи курительные; свечи медицинские; семя льняное для фармацевтических целей; сигареты не содержащие табак для медицинских целей; сиккативы для медицинских целей; сиропы для фармацевтических целей; скипидар для фармацевтических целей; смазка используемая при доении; смазки для ветеринарных целей; смазки для медицинских целей; снотворные; сода питьевая для фармацевтических целей; соли для ванн из минеральных вод; соли для лечебных ванн; соли для медицинских целей; соли калия для медицинских целей; соли натрия для медицинских целей; соли нюхательные; соли входящие в состав минеральных вод; солод для фармацевтических целей; сперма для искусственного оплодотворения; спирт медицинский; спорынья для фармацевтических целей; средства анестезирующие; средства антисептические; средства болеутоляющие; средства вспомогательные для медицинских целей; средства вяжущие; средства глистогонные; средства дезинфицирующие для

гигиенических целей; средства дезинфицирующие для химических туалетов; средства для подавления аппетита, используемые в медицинских целях; средства для похудения медицинские; средства для уничтожения паразитов; средства для ухода за полостью рта медицинские; средства жаропонижающие; средства кровоочистительные; средства моющие для животных; средства моющие для медицинских целей; средства моющие для скота; средства моющие для собак; средства нарывные; средства от головной боли; средства против потения; средства против потения ног; средства противозачаточные химические; средства противопаразитарные; средства слабительные; средства тонизирующие (лекарственные препараты); средства укрепляющие нервы; средства способствующие пищеварению фармацевтические; среды питательные для культур бактерий; стероиды; стрихнин; сыворотки; таблетки нашатыря; тампоны гигиенические для женщин; тампоны для заживления ран; тимол для фармацевтических целей; ткани хирургические; травы курительные для лечебных целей; травы лекарственные; транквилизаторы; трансплантаты хирургические (живые ткани); трусы гигиенические женские; уголь древесный для фармацевтических целей; укроп для медицинских целей; фарфор для зубных протезов; фенолы для фармацевтических целей; ферменты для ветеринарных целей; ферменты для медицинских целей; ферменты для фармацевтических целей; формальдегид для фармацевтических целей; фосфаты для фармацевтических целей; фунгициды; хинин для медицинских целей; хинолин для медицинских целей; хлеб диабетический; хлороформ; цвет серный для фармацевтических целей; цемент для копыт животных; цемент костный для хирургии и ортопедии; цементы зубные; чай травяные для медицинских целей; чай для похудения медицинский; эвкалипт для фармацевтических целей; экстракты табака (инсектициды); экстракты хмеля для фармацевтических целей; эликсиры (фармацевтические препараты); эфиры простые для фармацевтических целей; эфиры сложные для фармацевтических целей; эфиры сложные целлюлозные для фармацевтических целей; эфиры целлюлозные простые для фармацевтических целей; ююба (таблетки от кашля).

35 Демонстрация товаров; изучение общественного мнения; изучение рынка; информация деловая; организация выставок в коммерческих или рекламных целях; организация торговых ярмарок в коммерческих или рекламных целях; презентация товаров и услуг в гипермаркетах, супермаркетах, магазинах розничной торговли

продовольствием и универсальных магазинах, аптеках; продвижение товаров (для третьих лиц), в том числе услуги оптовой и розничной торговли (магазины, рынки, аптеки); реклама; снабженческие услуги для третьих лиц (закупка товаров и услуги предприятиям).

44 Консультации по вопросам фармацевтики; помощь медицинская.

(111) MGU 18391

(151) 12.06.2009

(181) 23.07.2018

(210) MGU 2008 1251

(220) 23.07.2008

(732) "AGRIF-TASHKENT" масъулияти чекланган жамияти, UZ

Общество с ограниченной ответственностью "AGRIF-TASHKENT"UZ

(540)

MIRAPIM МИРАПИМ

(511)

5 Акарицидлар; аконитин; тиббий мақсадлар учун алкалоидлар; альгицидлар; фармацевтика мақсадлари учун альдегидлар; ветеринария мақсадлари учун аминокислоталар; тиббий мақсадлар учун аминокислоталар; антибиотиклар; фармацевтика мақсадлари учун алюминий ацетати; фармацевтика мақсадлари учун ацетатлар; бактерицидлар; тиббий мақсадлар учун бальзамлар; гигиена бандажлари; боғлаш учун бандажлар; биоцидлар; тиббий мақсадлар учун биелагузуклар; ревматизмга қарши биелагузуклар; фармацевтика мақсадлари учун бром; горчичниклар учун қоғоз; пашшага қарши ёпишқоқ қоғоз; куяга қарши махсус шимдирилган қоғоз; тиббий мақсадлар учун вазелин; вакциналар; кислород ванналари; асептик, антисептик момиқ пахта; гигроскопик момиқ пахта; тиббий мақсадлар учун парҳез моддалар; тиббий мақсадлар учун контраст радиологик моддалар; микроорганизмлар учун озука моддалари; тиббий мақсадлар учун радиоактив моддалар; фармацевтик мақсадлар учун асосий нордон-азотли висмут; фармацевтика мақсадлари учун мелисса суви; даволаш ванналари учун денгиз суви; тиббий мақсадлар учун минерал сувлар; термал сувлар; еса бўладиган ўсимлик толалари (овқатга ишлатиш учун эмас); стоматология мақсадлари учун колиплаш муми; тиббий мақсадлар учун газлар; фармацевтика мақсадлари учун гваякол; гематоген; гемоглобин; гидрастин; гидрастинин; тиббий мақсадлар учун глицерин; глицерофосфатлар; тиббий мақсадлар учун глюкоза; фармацевтика

мақсадлари учун горечавка; тиббий мақсадлар учун гормонлар; фармацевтика мақсадлари учун хантал; горчичниклар; ванналар учун лойлар; даволаш лойлари; тиббий мақсадлар учун гуммигут; тиббий мақсадлар учун гурьон-бальзам; дезодорантлар (шахсий фойдаланиш учун мўлжалланганидан ташқари); тиббий мақсадлар учун диастаза; дигиталин; тиббий мақсадлар учун озука қўшимчалари; озик-овқат минерал қўшимчалари; тиббий мақсадлар учун озик-овқат қўшимчалари; фармацевтика мақсадлари учун хамиртурушлар; тиббий мақсадлар учун желатин; балиқ мойи; тиббий мақсадлар учун изотоплар; инсектицидлар; фармацевтика мақсадлари учун йод; фармацевтика мақсадлари учун йодидлар; фармацевтика мақсадлари учун ишқорий металл йодидлари; йодоформ; каломель; фармацевтика мақсадлари учун нордон-вино тоши; фармацевтика мақсадлари учун вино тоши; тиббий мақсадлар учун камфора; дорилар учун капсулалар; фармацевтика мақсадлари учун капсулалар; тиббий мақсадлар учун карамелькалар; гемостатик қаламлар; сўгалларни даволаш учун қаламлар; каустик қаламлар; кардонил (паразитларга қарши восита); фармацевтика мақсадлари учун каустиклар; фармацевтика мақсадлари учун кашу; тиббий мақсадлар учун квассия; тиббий мақсадлар учун квебрахо; фармацевтика мақсадлари учун галл кислотаси; фармацевтика мақсадлари учун кислоталар; тиш протезлари учун елимлар; тиббий мақсадлар учун ёпишқоқ тасмалар; фармацевтика мақсадлари учун коллодий; оёқлар учун қадокқа қарши ҳалқалар; ревматизмга қарши ҳалқалар; доривор конфетлар; тиббий мақсадлар учун ангустура пўстлоғи; фармацевтика мақсадлари учун дарахтлар пўстлоғи; тиббий мақсадлар учун кедр дарахти пўстлоғи (репеллент); тиббий мақсадлар учун кондурага пўстлоғи; кротон пўстлоғи; фармацевтика мақсадлари учун мангро дарахтининг пўстлоғи; фармацевтика мақсадлари учун миробалан пўстлоғи; тиббий мақсадлар учун хина дарахти пўстлоғи; доривор илдизлар; фармацевтика мақсадлари учун ревень илдизлари; тиббий мақсадлар учун корпия; парҳез ёки фармацевтика мақсадлари учун крахмал; фармацевтика мақсадлари учун креозот; тиббий мақсадлар учун қон; тиббий ёки ветеринария мақсадлари учун урчитилган микроорганизмлар; кураре; тишлар учун локлар; фармацевтика мақсадлари учун лакричник; лактоза; лейкопластирлар; ич қотишдан дорилар; тиббий мақсадлар учун лецитин; ветеринария мақсадлари учун лосьонлар; итлар учун лосьонлар; фармацевтика мақсадлари учун люпулин; фармацевтика мақсадлари учун магнезия; мал-

ҳам дорилар; фармацевтика мақсадлари учун малҳам дорилар; куёш нуридан куйишдан малҳам дорилар; симобли малҳам дорилар; фармацевтика мақсадлари учун совуқ уришдан сақловчи малҳам дорилар; боғлашлар учун докалар; сўна, бўкадан химояланиш учун ёғлар; доривор ёғлар; тиббий мақсадлар учун хантал ёғи; тиббий мақсадлар учун камфора ёғи; тиббий мақсадлар учун кастор ёғи; фармацевтика мақсадлари учун терпентин ёғи; тиббий мақсадлар учун укроп ёғи; тишлар учун мастикалар; абразив стоматология материаллари; тиш қолиплари учун материаллар; тишларни пломбалаш учун материаллар; боғлаш учун тиббий материаллар; боғлаш учун жарроҳлик материаллари; медикаментлар; ветеринария мақсадлари учун медикаментлар; серотерапия учун медикаментлар; инсон учун медикаментлар; стоматология медикаментлари; ментол; микстуралар; тиббий мақсадлар учун молескин; оксил сути; фармацевтика мақсадлари учун бодом сути; тиббий мақсадлар учун она асалари сути, фармацевтика мақсадлари учун сут ферментлари, тиббий мақсадлар учун ирландия мохи; болалар озукаси учун ун; фармацевтика мақсадлари учун ун; фармацевтика мақсадлари учун зиғир уруғидан ун, фармацевтика мақсадлари учун балиқ уни; ёпишқоқ пашша тутгичлар; фармацевтика мақсадлари учун ялпиз; дорихона тўпламлари (портатив); тиббий мақсадлар учун парҳез ичимликлар; тиббий мақсадлар учун солод сутидан ичимликлар; фармацевтика мақсадлари учун доривор дамламалар; йод дамламаси; фармацевтика мақсадлари учун эвкалипт дамламаси; тиббий мақсадлар учун дамламалар; оподельдок; фармацевтика мақсадлари учун қайнатмалар; ҳайвонлар учун паразитларга қарши бўйинбоғлар; фармацевтика мақсадлари учун қизилмия таёқчалари; олтингургут таёқчалари (дезинфекцияловчи воситалар); сийдик тутолмасликдан қийналадиганлар учун гигиеник панталонлар; фармацевтика мақсадлар учун пектинлар; сийдик тутолмасликдан қийналадиганлар учун гигиеник йўргаклар; фармацевтика мақсадлари учун пепсинлар; фармацевтика мақсадлари учун пептонлар; тиббий мақсадлар учун водород пероксиди; фармацевтика мақсадлари учун ҳапдорилар; тиббий зулуклар; қон плазмаси; тиббий пластирлар; тиббий мақсадлар учун фойдаланиладиган кўз боғлагичлар; иссиқ компресслар учун боғичлар; компресслар учун боғичлар; елка оша жарроҳлик боғичлари; қадок ёстикчалари; кўкрак сути билан боқишда фойдаланиладиган ёстикчалар; тиббий лаб бўёқлари; шпанка қўнғизчаларидан тайёрланадиган кукун; пиретрум кукуни; аёллар-

нинг гигиеник тагликлари учун белбоғлар; антидиуретик препаратлар; тиббий ва ветеринария мақсадлари учун бактериал препаратлар; тиббий ёки ветеринария мақсадлари учун бактериологик препаратлар; тиббий мақсадлар учун бальзамли препаратлар; тиббий мақсадлар учун оксилли препаратлар; ветеринария мақсадлари учун биологик препаратлар; тиббий мақсадлар учун биологик препаратлар (биоқўшимчалар); ветеринария препаратлари; фармацевтика мақсадлари учун висмут препаратлари; витаминли препаратлар; тиббий мақсадлар учун ташхис қўйиш препаратлари; ванналар учун даволаш препаратлари; бавосилни даволаш учун препаратлар; суяк қадокларини даволаш учун препаратлар; тишларнинг ёриб чиқишини енгиллаштириш учун препаратлар; куйган жойларга ишлов бериш учун препаратлар; дудлаш учун тиббий препаратлар; органотерапия учун препаратлар; ҳавони янгилаш учун препаратлар; ҳавони тозалаш учун препаратлар; бронхларни кенгайтириш учун препаратлар; стериллаш учун препаратлар; тупрокни стериллаш учун препаратлар; қадокларни йўқотиш учун препаратлар; қазғоқларни йўқотиш учун фармацевтика препаратлари; зарарли ҳайвонларни йўқотиш препаратлар; зарарли ўсимликларни йўқотиш учун препаратлар; уй замбуруғларини йўқотиш учун препаратлар; ҳашарот личинкаларини йўқотиш учун препаратлар; пашшаларни йўқотиш учун препаратлар; сичқоларни йўқотиш учун препаратлар; ер усти моллюскаларини йўқотиш учун препаратлар; паразитларни йўқотиш учун препаратлар; терини парваришлаш учун фармацевтика препаратлари; контакт линзаларни тозалаб туриш учун препаратлар; фармацевтика мақсадлари учун оҳакли препаратлар; ванналар учун доривор препаратлар; соч ўстириш учун тиббий препаратлар; спорага қарши препаратлар; инсонлар ёки ҳайвонлар учун микроэлементли препаратлар; сульфамидли доривор препаратлар; фармацевтика препаратлари; куёшда куйишдан сақловчи фармацевтика препаратлари; ветеринария мақсадлари учун ферментатив препаратлар; тиббий мақсадлар учун ферментатив препаратлар; кимёвий фармацевтика препаратлари; ветеринария мақсадлари учун кимёвий препаратлар; хомиладорликни ташхислаш учун кимёвий препаратлар; тиббий мақсадлар учун кимёвий препаратлар; қорақуя билан зарарланган буғдойга ишлов бериш учун кимёвий препаратлар; зарарланган узумга ишлов бериш учун кимёвий препаратлар; милдьюга қарши ишлов бериш учун кимёвий препаратлар; филлоксерага қарши ишлов бериш учун кимёвий препаратлар; фармацевтика мақ-

садлари учун кимёвий препаратлар; совук уришда ишлатиладиган препаратлар; куюдан сақловчи препаратлар; кўз малҳамлари; кўргошин малҳамлари; электрокардиографик электродлар учун кимёвий ўтказгичлар; тиббий мақсадлар учун оксилли озиқ-овқат маҳсулотлари; болалар озиқ-овқат маҳсулотлари; тиббий мақсадлар учун парҳез озиқ-овқат маҳсулотлари; тиббий мақсадларда фойдаланиш учун нон донларига ишлов беришдан олинган ёрдамчи маҳсулотлар; аёлларнинг гигиеник тагликлари; калта иштонлар учун гигиеник тагликлари; тиббий мақсадлар учун радиий; фармацевтика мақсадлари учун сувли хлораль эритмаси; лейкопластирларни олиб ташлаш учун эритгичлар; вагинал эритмалари; контакт линзалар учун эритмалар; тиббий ёки ветеринария мақсадлари учун кимёвий реактивлар; тиббий мақсадлар учун резина; стоматология мақсадлари учун резина; тиббий мақсадлар учун сақич; репеллент (дудлаш); репеллентлар; итлар учун репеллентлар; салфеткалар, гигиеник ёстиқчалар; доривор воситалар шимдирилган салфеткалар; тиббий мақсадлар учун сассапариль; тиббий мақсадлар учун шакар; астмага қарши чой тўпланмаси; чекиш шамлари; тиббий шамлар; фармацевтика мақсадлари учун зиғир уруғи; тиббий мақсадлар учун тамакисиз сигареталар; тиббий мақсадлар учун сиккативлар; фармацевтика мақсадлари учун қиёмлар; фармацевтика мақсадлари учун скипидар; соғиш вақтида ишлатиладиган мойлар; ветеринария мақсадлари учун мойлар; тиббий мақсадлар учун мойлар; уйку дорилари; фармацевтика мақсадлари учун ичимлик содаси; минерал сувлардан ванналар учун тузлар; даволаш ванналари учун тузлар; тиббий мақсадлар учун тузлар; тиббий мақсадлар учун калий тузлари; тиббий мақсадлар учун натрий тузлари; ҳидланадиган тузлар; минерал сувлар таркибига кирувчи тузлар; фармацевтика мақсадлари учун солод; сунъий уруғлантириш учун сперма; тиббий спирт; фармацевтика мақсадлари учун қорақуя; анестезияловчи воситалар, антисептик воситалар; оғриқ қолдириш воситалари; тиббий мақсадлар учун ёрдамчи воситалар; елимшак воситалар; гижжа ҳайдаш воситалари; гигиена мақсадлари учун дезинфекцияловчи воситалар; кимёвий хожатхоналар учун дезинфекцияловчи воситалар; тиббий мақсадларда фойдаланиладиган иштаҳани босиб туриш учун воситалар; озиш учун тиббий воситалар; паразитларни йўқотиш учун воситалар; оғиз бўшлиғини парвариш қилиш учун тиббий воситалар; иссиқ туширувчи воситалар; қон тозаловчи воситалар; ҳайвонлар учун ювиш воситалари; тиббий мақсадлар учун ювиш воситалари; мол-

ларни ювиш учун воситалар; итларни ювиш учун воситалар; йиринглашдан воситалар; бош оғриғидан воситалар; терлашга қарши воситалар; оёқ терлашига қарши воситалар; ҳомиладор бўлишдан сақлайдиган кимёвий воситалар; паразитларга қарши воситалар; сурги воситалари; тонусни кўтарувчи воситалар (доривор препаратлар); асабларни мустаҳкамловчи воситалар; овқатни ҳазм қилишга ёрдамлашувчи фармацевтика воситалари; бактериялар учун таъминловчи муҳит; стероидлар; стрихнин; зардоблар; новшадил таблеткалари; аёллар учун гигиеник тампонлар; яраларнинг битиши учун тампонлар; фармацевтика мақсадлари учун тимол; жарроҳлик матолари; даволаш мақсадлари учун тутатиладиган ўтлар; доривор ўтлар; транквилизаторлар; жарроҳлик трансплантатлари (тирик тўқималар); аёлларнинг гигиеник калта иштонлари; фармацевтика мақсадлари учун ёғоч кўмири; тиббий мақсадлар учун шивит; тиш протезлари учун чинни; фармацевтика мақсадлари учун феноллар; ветеринария мақсадлари учун ферментлар; тиббий мақсадлар учун ферментлар; фармацевтика мақсадлари учун ферментлар; фармацевтика мақсадлари учун формальдегид; фармацевтика мақсадлари учун фосфатлар; фунгицидлар; тиббий мақсадлар учун хинин; тиббий мақсадлар учун хинолин; диабетик нон; хлороформ; фармацевтика мақсадлари учун олтингугурт ранги; ҳайвонлар туёғи учун цемент; жарроҳлик ва ортопедия учун суяк цементи; тиш цементлари; тиббий мақсадлар учун ўтли чойлар; озиш учун тиббий чой; фармацевтика мақсадлари учун эвкалипт; тамаки экстрактлари (инсектицидлар); фармацевтика мақсадлари учун хмель экстрактлари; эликсирлар (фармацевтика препаратлари); фармацевтика мақсадлари учун содда эфирлар; фармацевтика мақсадлари учун мураккаб эфирлар; фармацевтика мақсадлари учун мураккаб целлюлоза эфирлари; фармацевтика мақсадлари учун оддий целлюлоза эфирлари; ююба (йўталга қарши) таблеткалар.

35 Товарларни намойиш этиш; жамоат фикрини ўрганиш; бозорни ўрганиш; ишбилармончилик юзасидан ахборот; тижорат ёки реклама мақсадларида кўргазмалар ташкил қилиш; тижорат ёки реклама мақсадларида савдо ярмаркаларини ташкил қилиш; гипермаркетлар, супермаркетлар, озиқ-овқат маҳсулотлари билан чакана савдо қилувчи магазинлар ва универсал магазинлар, дорихоналарда товарлар ва хизматлар тақдими; товарларни ҳаракатлантириш (учинчи шахслар учун), шу жумладан улгуржи ва чакана савдо (магазинлар, бозорлар, дорихоналар) хизматлари; реклама; учинчи шахслар учун таъми-

нотчилик хизматлари (товарларни сотиб олиш ва корхоналарга хизмат кўрсатиш).

44 Фармацевтика масалалари бўйича маслаҳатлар; тиббий ёрдам.

5 Акарициды; аконитин; алкалоиды для медицинских целей; альгициды; альдегиды для фармацевтических целей; аминокислоты для ветеринарных целей; аминокислоты для медицинских целей; антибиотики; ацетат алюминия для фармацевтических целей; ацетаты для фармацевтических целей; бактерициды; бальзамы для медицинских целей; бандажи гигиенические; бандажи перевязочные; биоциды; браслеты для медицинских целей; браслеты противоревматические; бром для фармацевтических целей; бумага для горчичников; бумага клейкая от мух; бумага с особой пропиткой от моли; вазелин для медицинских целей; вакцины; ванны кислородные; вата асептическая, антисептическая; вата гигроскопическая; вещества диетические для медицинских целей; вещества контрастные радиологические для медицинских целей; вещества питательные для микроорганизмов; вещества радиоактивные для медицинских целей; висмут азотнокислый основной для фармацевтических целей; вода мелиссовая для фармацевтических целей; вода морская для лечебных ванн; воды минеральные для медицинских целей; воды термальные; волокна съедобных растений (не для употребления в пищу); воск формовочный для стоматологических целей; газы для медицинских целей; гваякол для фармацевтических целей; гематоген; гемоглобин; гидрастин; гидрастинин; глицерин для медицинских целей; глицерофосфаты; глюкоза для медицинских целей; горечавка для фармацевтических целей; гормоны для медицинских целей; горчица для фармацевтических целей; горчичники; грязи для ванн; грязи лечебные; гуммигут для медицинских целей; гурьон-бальзам для медицинских целей; дезодоранты (за исключением предназначенных для личного пользования); диастаза для медицинских целей; дигиталин; добавки кормовые для медицинских целей; добавки минеральные пищевые; добавки пищевые для медицинских целей; дрожжи для фармацевтических целей; желатин для медицинских целей; жир рыбий; изотопы для медицинских целей; инсектициды; йод для фармацевтических целей; йодиды для фармацевтических целей; йодиды щелочных металлов для фармацевтических целей; йодоформ; каломель; камень виннокислый кислый для фармацевтических целей; камень винный для фармацевтических целей; камфора для

медицинских целей; капсулы для лекарств; капсулы для фармацевтических целей; карамельки для медицинских целей; карандаши гемостатические; карандаши для лечения бородавок; карандаши каустические; кардонил (противопаразитарное средство); каустики для фармацевтических целей; кашу для фармацевтических целей; квассия для медицинских целей; квебрахо для медицинских целей; кислота галловая для фармацевтических целей; кислоты для фармацевтических целей; клеи для зубных протезов; клейкие ленты для медицинских целей; коллодий для фармацевтических целей; кольца противомозольные для ног; кольца противоревматические; конфеты лекарственные; кора ангустура для медицинских целей; кора деревьев для фармацевтических целей; кора кедрового дерева (репеллент); кора кондураговая для медицинских целей; кора кретоновая; кора мангрового дерева для фармацевтических целей; кора миробалана для фармацевтических целей; кора хинного дерева для медицинских целей; корни лекарственные; корни ревеня для фармацевтических целей; корпия для медицинских целей; крахмал для диетических или фармацевтических целей; крезот для фармацевтических целей; кровь для медицинских целей; культуры микроорганизмов для медицинских или ветеринарных целей; кураре; лаки для зубов; лакричник для фармацевтических целей; лактоза; лейкопластыри; лекарства от запоров; лецитин для медицинских целей; лосьоны для ветеринарных целей; лосьоны для собак; лосьоны для фармацевтических целей; люпулин для фармацевтических целей; магнезия для фармацевтических целей; мази; мази для фармацевтических целей; мази от солнечных ожогов; мази ртутные; мази предохраняющие от обморожения для фармацевтических целей; марля для перевязок; масла для защиты от слепней, оводов; масла лекарственные; масло горчичное для медицинских целей; масло камфорное для медицинских целей; масло касторовое для медицинских целей; масло терпентинное для фармацевтических целей; масло укропное для медицинских целей; мастики для зубов; материалы абразивные стоматологические; материалы для зубных слепков; материалы для пломбирования зубов; материалы перевязочные медицинские; материалы хирургические перевязочные; медикаменты; медикаменты для ветеринарных целей; медикаменты для серотерапии; медикаменты для человека; медикаменты стоматологические; ментол; микстуры; молескин для медицинских целей; молоко белковое; молоко миндальное для фармацевтических целей; молочко пчелиное маточное для медицинских целей; мо-

лочные ферменты для фармацевтических целей; мох ирландский для медицинских целей; мука для детского питания; мука для фармацевтических целей; мука из льняного семени для фармацевтических целей; мука рыбная для фармацевтических целей; мухоловки клейкие; мята для фармацевтических целей; наборы аптекарские (портативные); напитки диетические для медицинских целей; напитки из солодового молока для медицинских целей; настои лекарственные; настойка йода; настойка эвкалипта для фармацевтических целей; настойки для медицинских целей; оподельдок; отвары для фармацевтических целей; ошейники противопаразитарные для животных; палочки лакричные для фармацевтических целей; палочки серные (дезинфицирующие средства); панталоны гигиенические для страдающих недержанием; пектины для фармацевтических целей; пеленки гигиенические для страдающих недержанием; пепсины для фармацевтических целей; пептоны для фармацевтических целей; пероксид водорода для медицинских целей; пилюли для фармацевтических целей; пиявки медицинские; плазма крови; пластыри медицинские; повязки глазные используемые в медицинских целях; повязки для горячих компрессов; повязки для компрессов; повязки наплечные хирургические; подушечки мозольные; подушечки используемые при кормлении грудью; помады медицинские; порошок из шпанских мушек; порошок пиретрума; пояса для гигиенических женских прокладок; препараты антидиуретические; препараты бактериальные для медицинских и ветеринарных целей; препараты бактериологические для медицинских или ветеринарных целей; препараты бальзамические для медицинских целей; препараты белковые для медицинских целей; препараты биологические для ветеринарных целей; препараты биологические для медицинских целей (биодобавки); препараты ветеринарные; препараты висмута для фармацевтических целей; препараты витаминные; препараты диагностические для медицинских целей; препараты для ванн лечебные; препараты для лечения геморроя; препараты для лечения костных мозолей; препараты для облегчения прорезывания зубов; препараты для обработки ожогов; препараты для окулирования медицинские; препараты для органотерапии; препараты для освежения воздуха; препараты для очистки воздуха; препараты для расширения бронхов; препараты для стерилизации; препараты для стерилизации почвы; препараты для удаления мозолей; препараты для удаления перхоти фармацевтические; препараты для уничтожения вредных животных; препараты для уничтожения

вредных растений; препараты для уничтожения домовых грибов; препараты для уничтожения личинок насекомых; препараты для уничтожения мух; препараты для уничтожения мышей; препараты для уничтожения наземных моллюсков; препараты для уничтожения паразитов; препараты для ухода за кожей фармацевтические; препараты для чистки контактных линз; препараты известковые для фармацевтических целей; препараты лекарственные для ванн; препараты медицинские для выращивания волос; препараты противоспоровые; препараты с микроэлементами для человека или животных; препараты сульфамидные лекарственные; препараты фармацевтические; препараты фармацевтические от солнечных ожогов; препараты ферментативные для ветеринарных целей; препараты ферментативные для медицинских целей; препараты химико-фармацевтические; препараты химические для ветеринарных целей; препараты химические для диагностики беременности; препараты химические для медицинских целей; препараты химические для обработки злаков, пораженных головней; препараты химические для обработки пораженного винограда; препараты химические для обработки против милдью; препараты химические для обработки против филлоксеры; препараты химические для фармацевтических целей; препараты используемые при обморожении; препараты предохраняющие от моли; примочки глазные; примочки свинцовые; проводники химические для электрокардиографических электродов; продукты белковые пищевые для медицинских целей; продукты детского питания; продукты диетические пищевые для медицинских целей; продукты обработки хлебных злаков побочные используемые для медицинских целей; прокладки гигиенические женские; прокладки для трусов гигиенические; радиий для медицинских целей; раствор хлораля водный для фармацевтических целей; растворители для удаления лейкопластырей; растворы вагинальные; растворы для контактных линз; реактивы химические для медицинских или ветеринарных целей; резина для медицинских целей; резина для стоматологических целей; резинка жевательная для медицинских целей; репеллент (окулирование); репелленты; репелленты для собак; салфетки, подушечки гигиенические; салфетки пропитанные лекарственными средствами; сассапариль для медицинских целей; сахар для медицинских целей; сбор чайный противоастматический; свечи курительные; свечи медицинские; семя льняное для фармацевтических целей; сигареты не содержащие табак для медицинских целей; сиккативы для медицинских целей; сиропы для

фармацевтических целей; скипидар для фармацевтических целей; смазка используемая при доении; смазки для ветеринарных целей; смазки для медицинских целей; снотворные; сода питьевая для фармацевтических целей; соли для ванн из минеральных вод; соли для лечебных ванн; соли для медицинских целей; соли калия для медицинских целей; соли натрия для медицинских целей; соли нюхательные; соли входящие в состав минеральных вод; солод для фармацевтических целей; сперма для искусственного оплодотворения; спирт медицинский; спорынья для фармацевтических целей; средства анестезирующие; средства антисептические; средства болеутоляющие; средства вспомогательные для медицинских целей; средства вяжущие; средства глистогонные; средства дезинфицирующие для гигиенических целей; средства дезинфицирующие для химических туалетов; средства для подавления аппетита, используемые в медицинских целях; средства для похудения медицинские; средства для уничтожения паразитов; средства для ухода за полостью рта медицинские; средства жаропонижающие; средства кровоочистительные; средства моющие для животных; средства моющие для медицинских целей; средства моющие для скота; средства моющие для собак; средства нарывные; средства от головной боли; средства против потения; средства против потения ног; средства противозачаточные химические; средства противопаразитарные; средства слабительные; средства тонизирующие (лекарственные препараты); средства укрепляющие нервы; средства способствующие пищеварению фармацевтические; среды питательные для культур бактерий; стероиды; стрихнин; сыворотки; таблетки нашатыря; тампоны гигиенические для женщин; тампоны для заживления ран; тимол для фармацевтических целей; ткани хирургические; травы курительные для лечебных целей; травы лекарственные; транквилизаторы; трансплантаты хирургические (живые ткани); трусы гигиенические женские; уголь древесный для фармацевтических целей; укроп для медицинских целей; фарфор для зубных протезов; фенолы для фармацевтических целей; ферменты для ветеринарных целей; ферменты для медицинских целей; ферменты для фармацевтических целей; формальдегид для фармацевтических целей; фосфаты для фармацевтических целей; фунгициды; хинин для медицинских целей; хинолин для медицинских целей; хлеб диабетический; хлороформ; цвет серный для фармацевтических целей; цемент для копыт животных; цемент костный для хирургии и ортопедии; цементы зубные; чай травяные для медицинских целей;

чай для похудения медицинский; эвкалипт для фармацевтических целей; экстракты табака (инсектициды); экстракты хмеля для фармацевтических целей; эликсиры (фармацевтические препараты); эфиры простые для фармацевтических целей; эфиры сложные для фармацевтических целей; эфиры сложные целлюлозные для фармацевтических целей; эфиры целлюлозные простые для фармацевтических целей; ююба (таблетки от кашля).

35 Демонстрация товаров; изучение общественного мнения; изучение рынка; информация деловая; организация выставок в коммерческих или рекламных целях; организация торговых ярмарок в коммерческих или рекламных целях; презентация товаров и услуг в гипермаркетах, супермаркетах, магазинах розничной торговли продовольствием и универсальных магазинах, аптеках; продвижение товаров (для третьих лиц), в том числе услуги оптовой и розничной торговли (магазины, рынки, аптеки); реклама; снабженческие услуги для третьих лиц (закупка товаров и услуги предприятиям).

44 Консультации по вопросам фармацевтики; помощь медицинская.

(111) MGU 18392

(151) 12.6.2009

(181) 23.07.2018

(210) MGU 2008 1252

(220) 23.07.2008

(732) "AGRIF-TASHKENT" масъулияти чекланган жамияти, UZ

Общество с ограниченной ответственностью "AGRIF-TASHKENT", UZ

(540)

SEFMIRA ЦЕФМИРА

(511)

5 Акарицидлар; аконитин; тиббий мақсадлар учун алкалоидлар; альгицидлар; фармацевтика мақсадлари учун альдегидлар; ветеринария мақсадлари учун аминокислоталар; тиббий мақсадлар учун аминокислоталар; антибиотиклар; фармацевтика мақсадлари учун алюминий ацетати; фармацевтика мақсадлари учун ацетатлар; бактерицидлар; тиббий мақсадлар учун бальзамлар; гигиена бандажлари; боғлаш учун бандажлар; биоцидлар; тиббий мақсадлар учун билагузуклар; ревматизмга қарши билагузуклар; фармацевтика мақсадлари учун бром; горчичниклар учун қоғоз; пашшага қарши ёпишқоқ қоғоз; куюга қарши махсус шимдирилган қоғоз; тиббий мақсадлар учун вазелин; вакциналар; кислород

ванналари; асептик, антисептик момиқ пахта; гигроскопик момиқ пахта; тиббий мақсадлар учун парҳез моддалар; тиббий мақсадлар учун контраст радиологик моддалар; микроорганизмлар учун озуқа моддалари; тиббий мақсадлар учун радиоактив моддалар; фармацевтик мақсадлар учун асосий нордон-азотли висмут; фармацевтика мақсадлари учун мелисса суви; даволаш ванналари учун денгиз суви; тиббий мақсадлар учун минерал сувлар; термал сувлар; еса бўладиган ўсимлик толалари (овқатга ишлатиш учун эмас); стоматология мақсадлари учун қолиплаш муми; тиббий мақсадлар учун газлар; фармацевтика мақсадлари учун гваякол; гематоген; гемоглобин; гидрастин; гидрастинин; тиббий мақсадлар учун глицерин; глицерофосфатлар; тиббий мақсадлар учун глюкоза; фармацевтика мақсадлари учун горечавка; тиббий мақсадлар учун гормонлар; фармацевтика мақсадлари учун хантал; горчичниклар; ванналар учун лойлар; даволаш лойлари; тиббий мақсадлар учун гуммигут; тиббий мақсадлар учун гурьон-бальзам; дезодорантлар (шахсий фойдаланиш учун мўлжалланганидан ташқари); тиббий мақсадлар учун диастаза; дигиталин; тиббий мақсадлар учун озуқа кўшимчалари; озик-овқат минерал кўшимчалари; тиббий мақсадлар учун озик-овқат кўшимчалари; фармацевтика мақсадлари учун ҳамиртурушлар; тиббий мақсадлар учун желатин; балиқ мойи; тиббий мақсадлар учун изотоплар; инсектицидлар; фармацевтика мақсадлари учун йод; фармацевтика мақсадлари учун йодидлар; фармацевтика мақсадлари учун ишқорий металл йодидлари; йодоформ; каломель; фармацевтика мақсадлари учун нордон-вино тоши; фармацевтика мақсадлари учун вино тоши; тиббий мақсадлар учун камфора; дорилар учун капсулалар; фармацевтика мақсадлари учун капсулалар; тиббий мақсадлар учун карамелькалар; гемостатик қаламлар; сўгалларни даволаш учун қаламлар; каустик қаламлар; кардонил (паразитларга қарши восита); фармацевтика мақсадлари учун каустиклар; фармацевтика мақсадлари учун кашу; тиббий мақсадлар учун квассия; тиббий мақсадлар учун квебрахо; фармацевтика мақсадлари учун галл кислотаси; фармацевтика мақсадлари учун кислоталар; тиш протезлари учун елимлар; тиббий мақсадлар учун ёпишқок тасмалар; фармацевтика мақсадлари учун коллодий; оёқлар учун қадокқа қарши ҳалқалар; ревматизмга қарши ҳалқалар; доривор конфетлар; тиббий мақсадлар учун ангустура пўстлоғи; фармацевтика мақсадлари учун дарахтлар пўстлоғи; тиббий мақсадлар учун кедр дарахти пўстлоғи (репеллент); тиббий мақсадлар учун кондурага пўстлоғи; кротон пўстлоғи; фармацевтика мақ-

садлари учун мангро дарахтининг пўстлоғи; фармацевтика мақсадлари учун миробалан пўстлоғи; тиббий мақсадлар учун хина дарахти пўстлоғи; доривор илдизлар; фармацевтика мақсадлари учун ревень илдизлари; тиббий мақсадлар учун корпия; парҳез ёки фармацевтика мақсадлари учун крахмал; фармацевтика мақсадлари учун креозот; тиббий мақсадлар учун қон; тиббий ёки ветеринария мақсадлари учун урчитилган микроорганизмлар; кураре; тишлар учун локлар; фармацевтика мақсадлари учун лакричник; лактоза; лейкопластирлар; ич қотишдан дорилар; тиббий мақсадлар учун лецитин; ветеринария мақсадлари учун лосьонлар; итлар учун лосьонлар; фармацевтика мақсадлари учун лосьонлар; фармацевтика мақсадлари учун люпулин; фармацевтика мақсадлари учун магнезия; малҳам дорилар; фармацевтика мақсадлари учун малҳам дорилар; куёш нуридан куйишдан малҳам дорилар; симобли малҳам дорилар; фармацевтика мақсадлари учун совуқ уришдан сақловчи малҳам дорилар; боғлашлар учун докалар; сўна, бўкадан ҳимояланиш учун ёғлар; доривор ёғлар; тиббий мақсадлар учун хантал ёғи; тиббий мақсадлар учун камфора ёғи; тиббий мақсадлар учун кастор ёғи; фармацевтика мақсадлари учун терпентин ёғи; тиббий мақсадлар учун укроп ёғи; тишлар учун мастикалар; абразив стоматология материаллари; тиш қолиплари учун материаллар; тишларни пломбалаш учун материаллар; боғлаш учун тиббий материаллар; боғлаш учун жаррохлик материаллари; медикаментлар; ветеринария мақсадлари учун медикаментлар; серотерапия учун медикаментлар; инсон учун медикаментлар; стоматология медикаментлари; ментол; микстуралар; тиббий мақсадлар учун молескин; оксил сути; фармацевтика мақсадлари учун бодом сути; тиббий мақсадлар учун она асалари сути, фармацевтика мақсадлари учун сут ферментлари, тиббий мақсадлар учун ирландия мохи; болалар озуқаси учун ун; фармацевтика мақсадлари учун ун; фармацевтика мақсадлари учун зиғир уруғидан ун, фармацевтика мақсадлари учун балиқ уни; ёпишқок пашша тутгичлар; фармацевтика мақсадлари учун ялпиз; дорихона тўпламлари (портатив); тиббий мақсадлар учун парҳез ичимликлар; тиббий мақсадлар учун солод сутидан ичимликлар; фармацевтика мақсадлари учун доривор дамламалар; йод дамламаси; фармацевтика мақсадлари учун эвкалипт дамламаси; тиббий мақсадлар учун дамламалар; оподельдок; фармацевтика мақсадлари учун қайнатмалар; хайвонлар учун паразитларга қарши бўйинбоғлар; фармацевтика мақсадлари учун қизилмия таёқчалари; олтингурут таёқчалари (дезинфекцияловчи восита-

лар); сийдик тутолмасликдан қийналадиганлар учун гигиеник панталонлар; фармацевтика мақсадлар учун пектинлар; сийдик тутолмасликдан қийналадиганлар учун гигиеник йўргаклар; фармацевтика мақсадлари учун пепсинлар; фармацевтика мақсадлари учун пептонлар; тиббий мақсадлар учун водород пероксиди; фармацевтика мақсадлари учун ҳапдорилар; тиббий зулуклар; қон плазмаси; тиббий пластирлар; тиббий мақсадлар учун фойдаланиладиган кўз боғлагичлар; иссиқ компресслар учун боғичлар; компресслар учун боғичлар; елка оша жарроҳлик боғичлари; қадок ёстикчалари; кўкрак сути билан боқишда фойдаланиладиган ёстикчалар; тиббий лаб бўёқлари; шпанка қўнғизчаларидан тайёрланадиган кукун; пиретрум кукуни; аёлларнинг гигиеник тагликлари учун белбоғлар; антидиуретик препаратлар; тиббий ва ветеринария мақсадлари учун бактериал препаратлар; тиббий ёки ветеринария мақсадлари учун бактериологик препаратлар; тиббий мақсадлар учун бальзамли препаратлар; тиббий мақсадлар учун оксилли препаратлар; ветеринария мақсадлари учун биологик препаратлар; тиббий мақсадлар учун биологик препаратлар (биоқўшимчалар); ветеринария препаратлари; фармацевтика мақсадлари учун висмут препаратлари; витаминли препаратлар; тиббий мақсадлар учун ташхис қўйиш препаратлари; ванналар учун даволаш препаратлари; бавосилни даволаш учун препаратлар; суяк қадокларини даволаш учун препаратлар; тишларнинг ёриб чиқишини енгиллаштириш учун препаратлар; куйган жойларга ишлов бериш учун препаратлар; дудлаш учун тиббий препаратлар; органотерапия учун препаратлар; ҳавони янгилаш учун препаратлар; ҳавони тозалаш учун препаратлар; бронхларни кенгайтириш учун препаратлар; стериллаш учун препаратлар; тупроқни стериллаш учун препаратлар; қадокларни йўқотиш учун препаратлар; қазғоқларни йўқотиш учун фармацевтика препаратлари; зарарли ҳайвонларни йўқотиш препаратлар; зарарли ўсимликларни йўқотиш учун препаратлар; уй замбуруғларини йўқотиш учун препаратлар; ҳашарот личинкаларини йўқотиш учун препаратлар; пашшаларни йўқотиш учун препаратлар; сичқоларни йўқотиш учун препаратлар; ер усти моллюскаларини йўқотиш учун препаратлар; паразитларни йўқотиш учун препаратлар; терини парваришlash учун фармацевтика препаратлари; контакт линзаларни тозалаб туриш учун препаратлар; фармацевтика мақсадлари учун оҳакли препаратлар; ванналар учун доривор препаратлар; соч ўстириш учун тиббий препаратлар; спорага қарши препаратлар; инсонлар ёки ҳайвонлар учун микроэлементли препаратлар; сульфамид-

ли доривор препаратлар; фармацевтика препаратлари; куёшда куйишдан сақловчи фармацевтика препаратлари; ветеринария мақсадлари учун ферментатив препаратлар; тиббий мақсадлар учун ферментатив препаратлар; кимёвий фармацевтика препаратлари; ветеринария мақсадлари учун кимёвий препаратлар; хомиладорликни ташхислаш учун кимёвий препаратлар; тиббий мақсадлар учун кимёвий препаратлар; қорақуя билан зарарланган буғдойга ишлов бериш учун кимёвий препаратлар; зарарланган узумга ишлов бериш учун кимёвий препаратлар; милдьюга қарши ишлов бериш учун кимёвий препаратлар; филлоксеерага қарши ишлов бериш учун кимёвий препаратлар; фармацевтика мақсадлари учун кимёвий препаратлар; совуқ уришда ишлатиладиган препаратлар; қуядан сақловчи препаратлар; кўз малҳамлари; кўрғошин малҳамлари; электрокардиографик электродлар учун кимёвий ўтказгичлар; тиббий мақсадлар учун оксилли озиқ-овқат маҳсулотлари; болалар озиқ-овқат маҳсулотлари; тиббий мақсадлар учун парҳез озиқ-овқат маҳсулотлари; тиббий мақсадларда фойдаланиш учун нон донларига ишлов беришдан олинган ёрдамчи маҳсулотлар; аёлларнинг гигиеник тагликлари; калта иштонлар учун гигиеник тагликлар; тиббий мақсадлар учун радий; фармацевтика мақсадлари учун сувли хлораль эритмаси; лейкопластирларни олиб ташлаш учун эритгичлар; вагинал эритмалари; контакт линзалар учун эритмалар; тиббий ёки ветеринария мақсадлари учун кимёвий реактивлар; тиббий мақсадлар учун резина; стоматология мақсадлари учун резина; тиббий мақсадлар учун сақич; репеллент (дудлаш); репеллентлар; итлар учун репеллентлар; салфеткалар, гигиеник ёстикчалар; доривор воситалар шимдирилган салфеткалар; тиббий мақсадлар учун сассапариль; тиббий мақсадлар учун шакар; астмага қарши чой тўпланмаси; чекиш шамлари; тиббий шамлар; фармацевтика мақсадлари учун зиғир уруғи; тиббий мақсадлар учун тамакисиз сигареталар; тиббий мақсадлар учун сиккативлар; фармацевтика мақсадлари учун қиёмлар; фармацевтика мақсадлари учун скипидар; соғиш вақтида ишлатиладиган мойлар; ветеринария мақсадлари учун мойлар; тиббий мақсадлар учун мойлар; уйку дорилари; фармацевтика мақсадлари учун ичимлик содаси; минерал сувлардан ванналар учун тузлар; даволаш ванналари учун тузлар; тиббий мақсадлар учун тузлар; тиббий мақсадлар учун калий тузлари; тиббий мақсадлар учун натрий тузлари; ҳидланадиган тузлар; минерал сувлар таркибига кирувчи тузлар; фармацевтика мақсадлари учун солод; сунъий уруғлантириш учун сперма; тиббий спирт; фармацевтика мақ-

садлари учун қоракуя; анестезияловчи воситалар, антисептик воситалар; оғрик қолдириш воситалари; тиббий мақсадлар учун ёрдамчи воситалар; елимшак воситалар; гижжа ҳайдаш воситалари; гигиена мақсадлари учун дезинфекцияловчи воситалар; кимёвий ҳожатхоналар учун дезинфекцияловчи воситалар; тиббий мақсадларда фойдаланиладиган иштаҳани босиб туриш учун воситалар; озиш учун тиббий воситалар; паразитларни йўқотиш учун воситалар; оғиз бўшлиғини парвариш қилиш учун тиббий воситалар; иссиқ туширувчи воситалар; қон тозаловчи воситалар; ҳайвонлар учун ювиш воситалари; тиббий мақсадлар учун ювиш воситалари; молларни ювиш учун воситалар; итларни ювиш учун воситалар; йиринглашдан воситалар; бош оғриғидан воситалар; терлашга қарши воситалар; оёқ терлашига қарши воситалар; ҳомиладор бўлишдан сақлайдиган кимёвий воситалар; паразитларга қарши воситалар; сурги воситалари; тонусни кўтарувчи воситалар (доривор препаратлар); асабларни мустаҳкамловчи воситалар; овқатни ҳазм қилишга ёрдамлашувчи фармацевтика воситалари; бактериялар учун таъминловчи мухит; стероидлар; стрихнин; зардоблар; новшадил таблеткалари; аёллар учун гигиеник тампонлар; яраларнинг битиши учун тампонлар; фармацевтика мақсадлари учун тимол; жарроҳлик матолари; даволаш мақсадлари учун тутатиладиган ўтлар; доривор ўтлар; транквилизаторлар; жарроҳлик трансплантатлари (тирик тўқималар); аёлларнинг гигиеник калта иштонлари; фармацевтика мақсадлари учун ёғоч кўмири; тиббий мақсадлар учун шивит; тиш протезлари учун чинни; фармацевтика мақсадлари учун феноллар; ветеринария мақсадлари учун ферментлар; тиббий мақсадлар учун ферментлар; фармацевтика мақсадлари учун ферментлар; фармацевтика мақсадлари учун формальдегид; фармацевтика мақсадлари учун фосфатлар; фунгицидлар; тиббий мақсадлар учун хинин; тиббий мақсадлар учун хинолин; диабетик нон; хлороформ; фармацевтика мақсадлари учун олтингугурт ранги; ҳайвонлар туёғи учун цемент; жарроҳлик ва ортопедия учун суяк цементи; тиш цементлари; тиббий мақсадлар учун ўтли чойлар; озиш учун тиббий чой; фармацевтика мақсадлари учун эвкалипт; тамаки экстрактлари (инсектицидлар); фармацевтика мақсадлари учун хмель экстрактлари; эликсирлар (фармацевтика препаратлари); фармацевтика мақсадлари учун содда эфирлар; фармацевтика мақсадлари учун мураккаб эфирлар; фармацевтика мақсадлари учун мураккаб целлюлоза эфирлари; фармацевтика мақсадлари

учун оддий целлюлоза эфирлари; ююба (йўталга қарши) таблеткалар.

35 Товарларни намойиш этиш; жамоат фикрини ўрганиш; бозорни ўрганиш; ишбилармончилик юзасидан ахборот; тижорат ёки реклама мақсадларида кўргазмалар ташкил қилиш; тижорат ёки реклама мақсадларида савдо ярмаркаларини ташкил қилиш; гипермаркетлар, супермаркетлар, озиқ-овқат маҳсулотлари билан чакана савдо қилувчи магазинлар ва универсал магазинлар, дорихоналарда товарлар ва хизматлар тақдими; товарларни ҳаракатлантириш (учинчи шахслар учун), шу жумладан улгуржи ва чакана савдо (магазинлар, бозорлар, дорихоналар) хизматлари; реклама; учинчи шахслар учун таъминотчилик хизматлари (товарларни сотиб олиш ва корхоналарга хизмат кўрсатиш).

44 Фармацевтика масалари бўйича маслаҳатлар; тиббий ёрдам.

5 Акарициды; аконитин; алкалоиды для медицинских целей; альгициды; альдегиды для фармацевтических целей; аминокислоты для ветеринарных целей; аминокислоты для медицинских целей; антибиотики; ацетат алюминия для фармацевтических целей; ацетаты для фармацевтических целей; бактерициды; бальзамы для медицинских целей; бандажи гигиенические; бандажи перевязочные; биоциды; браслеты для медицинских целей; браслеты противоревматические; бром для фармацевтических целей; бумага для горчичников; бумага клейкая от мух; бумага с особой пропиткой от моли; вазелин для медицинских целей; вакцины; ванны кислородные; вата асептическая, антисептическая; вата гигроскопическая; вещества диетические для медицинских целей; вещества контрастные радиологические для медицинских целей; вещества питательные для микроорганизмов; вещества радиоактивные для медицинских целей; висмут азотнокислый основной для фармацевтических целей; вода мелиссовая для фармацевтических целей; вода морская для лечебных ванн; воды минеральные для медицинских целей; воды термальные; волокна съедобных растений (не для употребления в пищу); воск формовочный для стоматологических целей; газы для медицинских целей; гваякол для фармацевтических целей; гематоген; гемоглобин; гидрастин; гидрастинин; глицерин для медицинских целей; глицерофосфаты; глюкоза для медицинских целей; горечавка для фармацевтических целей; гормоны для медицинских целей; горчица

для фармацевтических целей; горчичники; грязи для ванн; грязи лечебные; гуммигут для медицинских целей; гурьон-бальзам для медицинских целей; дезодоранты (за исключением предназначенных для личного пользования); диастаза для медицинских целей; дигиталин; добавки кормовые для медицинских целей; добавки минеральные пищевые; добавки пищевые для медицинских целей; дрожжи для фармацевтических целей; желатин для медицинских целей; жир рыбий; изотопы для медицинских целей; инсектициды; йод для фармацевтических целей; йодиды для фармацевтических целей; йодиды щелочных металлов для фармацевтических целей; йодоформ; каломель; камень виннокислый для фармацевтических целей; камень винный для фармацевтических целей; камфора для медицинских целей; капсулы для лекарств; капсулы для фармацевтических целей; карамельки для медицинских целей; карандаши гемостатические; карандаши для лечения бородавок; карандаши каустические; кардонил (противопаразитарное средство); каустики для фармацевтических целей; кашу для фармацевтических целей; квасция для медицинских целей; квебрахо для медицинских целей; кислота галловая для фармацевтических целей; кислоты для фармацевтических целей; клеи для зубных протезов; клейкие ленты для медицинских целей; коллодий для фармацевтических целей; кольца противомозольные для ног; кольца противоревматические; конфеты лекарственные; кора ангустура для медицинских целей; кора деревьев для фармацевтических целей; кора кедрового дерева (репеллент); кора кондураговая для медицинских целей; кора кретоновая; кора мангрового дерева для фармацевтических целей; кора миробалана для фармацевтических целей; кора хинного дерева для медицинских целей; корни лекарственные; корни ревеня для фармацевтических целей; корпия для медицинских целей; крахмал для диетических или фармацевтических целей; креозот для фармацевтических целей; кровь для медицинских целей; культуры микроорганизмов для медицинских или ветеринарных целей; кураре; лаки для зубов; лакричник для фармацевтических целей; лактоза; лейкопластыри; лекарства от запоров; лецитин для медицинских целей; лосьоны для ветеринарных целей; лосьоны для собак; лосьоны для фармацевтических целей; люпулин для фармацевтических целей; магнезия для фармацевтических целей; мази; мази для фармацевтических целей; мази от солнечных ожогов; мази ртутные; мази предохраняющие от обморожения для фармацевтических целей; марля для перевязок; масла для защиты от слепней,

оводов; масла лекарственные; масло горчичное для медицинских целей; масло камфорное для медицинских целей; масло касторовое для медицинских целей; масло терпентинное для фармацевтических целей; масло укропное для медицинских целей; мастики для зубов; материалы абразивные стоматологические; материалы для зубных слепков; материалы для пломбирования зубов; материалы перевязочные медицинские; материалы хирургические перевязочные; медикаменты; медикаменты для ветеринарных целей; медикаменты для серотерапии; медикаменты для человека; медикаменты стоматологические; ментол; микстуры; молескин для медицинских целей; молоко белковое; молоко миндальное для фармацевтических целей; молочко пчелиное маточное для медицинских целей; молочные ферменты для фармацевтических целей; мох ирландский для медицинских целей; мука для детского питания; мука для фармацевтических целей; мука из льняного семени для фармацевтических целей; мука рыбная для фармацевтических целей; мухоловки клейкие; мята для фармацевтических целей; наборы аптекарские (портативные); напитки диетические для медицинских целей; напитки из солодового молока для медицинских целей; настои лекарственные; настойка йода; настойка эвкалипта для фармацевтических целей; настойки для медицинских целей; опodelьдок; отвары для фармацевтических целей; ошейники противопаразитарные для животных; палочки лакричные для фармацевтических целей; палочки серные (дезинфицирующие средства); панталоны гигиенические для страдающих недержанием; пектины для фармацевтических целей; пеленки гигиенические для страдающих недержанием; пепсины для фармацевтических целей; пептоны для фармацевтических целей; пероксид водорода для медицинских целей; пилюли для фармацевтических целей; пиявки медицинские; плазма крови; пластыри медицинские; повязки глазные используемые в медицинских целях; повязки для горячих компрессов; повязки для компрессов; повязки наплечные хирургические; подушечки мозольные; подушечки используемые при кормлении грудью; помады медицинские; порошок из шпанских мушек; порошок пиретрума; пояса для гигиенических женских прокладок; препараты антидиуретические; препараты бактериальные для медицинских и ветеринарных целей; препараты бактериологические для медицинских или ветеринарных целей; препараты бальзамические для медицинских целей; препараты белковые для медицинских целей; препараты биологические для ветеринарных целей; препараты биоло-

гические для медицинских целей (биодобавки); препараты ветеринарные; препараты висмута для фармацевтических целей; препараты витаминные; препараты диагностические для медицинских целей; препараты для ванн лечебные; препараты для лечения геморроя; препараты для лечения костных мозолей; препараты для облегчения прорезывания зубов; препараты для обработки ожогов; препараты для окулирования медицинские; препараты для органотерапии; препараты для освежения воздуха; препараты для очистки воздуха; препараты для расширения бронхов; препараты для стерилизации; препараты для стерилизации почвы; препараты для удаления мозолей; препараты для удаления перхоти фармацевтические; препараты для уничтожения вредных животных; препараты для уничтожения вредных растений; препараты для уничтожения домашних грибов; препараты для уничтожения личинок насекомых; препараты для уничтожения мух; препараты для уничтожения мышей; препараты для уничтожения наземных моллюсков; препараты для уничтожения паразитов; препараты для ухода за кожей фармацевтические; препараты для чистки контактных линз; препараты известковые для фармацевтических целей; препараты лекарственные для ванн; препараты медицинские для выращивания волос; препараты противоспоровые; препараты с микроэлементами для человека или животных; препараты сульфамидные лекарственные; препараты фармацевтические; препараты фармацевтические от солнечных ожогов; препараты ферментативные для ветеринарных целей; препараты ферментативные для медицинских целей; препараты химико-фармацевтические; препараты химические для ветеринарных целей; препараты химические для диагностики беременности; препараты химические для медицинских целей; препараты химические для обработки злаков, пораженных головней; препараты химические для обработки пораженного винограда; препараты химические для обработки против милдью; препараты химические для обработки против филлоксеры; препараты химические для фармацевтических целей; препараты используемые при обморожении; препараты предохраняющие от моли; примочки глазные; примочки свинцовые; проводники химические для электрокардиографических электродов; продукты белковые пищевые для медицинских целей; продукты детского питания; продукты диетические пищевые для медицинских целей; продукты обработки хлебных злаков побочные используемые для медицинских целей;

прокладки гигиенические женские; прокладки для трусов гигиенические; радиш для медицинских целей; раствор хлорала водный для фармацевтических целей; растворители для удаления лейкопластырей; растворы вагинальные; растворы для контактных линз; реактивы химические для медицинских или ветеринарных целей; резина для медицинских целей; резина для стоматологических целей; резинка жевательная для медицинских целей; репеллент (окулирование); репелленты; репелленты для собак; салфетки, подушечки гигиенические; салфетки пропитанные лекарственными средствами; сассапариль для медицинских целей; сахар для медицинских целей; сбор чайный противоастматический; свечи курительные; свечи медицинские; семя льняное для фармацевтических целей; сигареты не содержащие табак для медицинских целей; сиккативы для медицинских целей; сиропы для фармацевтических целей; скипидар для фармацевтических целей; смазка используемая при доении; смазки для ветеринарных целей; смазки для медицинских целей; снотворные; сода питьевая для фармацевтических целей; соли для ванн из минеральных вод; соли для лечебных ванн; соли для медицинских целей; соли калия для медицинских целей; соли натрия для медицинских целей; соли нюхательные; соли входящие в состав минеральных вод; солод для фармацевтических целей; сперма для искусственного оплодотворения; спирт медицинский; спорынья для фармацевтических целей; средства анестезирующие; средства антисептические; средства болеутоляющие; средства вспомогательные для медицинских целей; средства вяжущие; средства глистогонные; средства дезинфицирующие для гигиенических целей; средства дезинфицирующие для химических туалетов; средства для подавления аппетита, используемые в медицинских целях; средства для похудения медицинские; средства для уничтожения паразитов; средства для ухода за полостью рта медицинские; средства жаропонижающие; средства кровоочистительные; средства моющие для животных; средства моющие для медицинских целей; средства моющие для скота; средства моющие для собак; средства нарывные; средства от головной боли; средства против потения; средства против потения ног; средства противозачаточные химические; средства противопаразитарные; средства слабительные; средства тонизирующие (лекарственные препараты); средства укрепляющие нервы; средства способствующие пищеварению фармацевтические; среды питательные для куль-

тур бактерий; стероиды; стрихнин; сыворотки; таблетки нашатыря; тампоны гигиенические для женщин; тампоны для заживления ран; тимол для фармацевтических целей; ткани хирургические; травы курительные для лечебных целей; травы лекарственные; транквилизаторы; трансплантаты хирургические (живые ткани); трусы гигиенические женские; уголь древесный для фармацевтических целей; укроп для медицинских целей; фарфор для зубных протезов; фенолы для фармацевтических целей; ферменты для ветеринарных целей; ферменты для медицинских целей; ферменты для фармацевтических целей; формальдегид для фармацевтических целей; фосфаты для фармацевтических целей; фунгициды; хинин для медицинских целей; хинолин для медицинских целей; хлеб диабетический; хлороформ; цвет серный для фармацевтических целей; цемент для копыт животных; цемент костный для хирургии и ортопедии; цементы зубные; чай травяные для медицинских целей; чай для похудения медицинский; эвкалипт для фармацевтических целей; экстракты табака (инсектициды); экстракты хмеля для фармацевтических целей; эликсиры (фармацевтические препараты); эфиры простые для фармацевтических целей; эфиры сложные для фармацевтических целей; эфиры сложные целлюлозные для фармацевтических целей; эфиры целлюлозные простые для фармацевтических целей; ююба (таблетки от кашля).

35 Демонстрация товаров; изучение общественного мнения; изучение рынка; информация деловая; организация выставок в коммерческих или рекламных целях; организация торговых ярмарок в коммерческих или рекламных целях; презентация товаров и услуг в гипермаркетах, супермаркетах, магазинах розничной торговли продовольствием и универсальных магазинах, аптеках; продвижение товаров (для третьих лиц), в том числе услуги оптовой и розничной торговли (магазины, рынки, аптеки); реклама; снабженческие услуги для третьих лиц (закупка товаров и услуги предприятиям).

44 Консультации по вопросам фармацевтики; помощь медицинская.

(111) MGU 18393

(151) 12.06.2009

(210) MGU 2008 1253

(732) "AGRIF-TASHKENT" масъулияти чекланган жамияти, UZ

Общество с ограниченной ответственностью "AGRIF-TASHKENT", UZ

(540)

SALMIBACT САЛМИБАКТ

(511)

5 Акарицидлар; аконитин; тиббий мақсадлар учун алкалоидлар; альгицидлар; фармацевтика мақсадлари учун альдегидлар; ветеринария мақсадлари учун аминокислоталар; тиббий мақсадлар учун аминокислоталар; антибиотиклар; фармацевтика мақсадлари учун алюминий ацетати; фармацевтика мақсадлари учун ацетатлар; бактерицидлар; тиббий мақсадлар учун бальзамлар; гигиена бандажлари; боғлаш учун бандажлар; биоцидлар; тиббий мақсадлар учун биелагузуклар; ревматизмга қарши биелагузуклар; фармацевтика мақсадлари учун бром; горчичниклар учун қоғоз; пашшага қарши ёпишқоқ қоғоз; куяга қарши махсус шимдирилган қоғоз; тиббий мақсадлар учун вазелин; вакциналар; кислород ванналари; асептик, антисептик момик пахта; гигроскопик момик пахта; тиббий мақсадлар учун парҳез моддалар; тиббий мақсадлар учун контраст радиологик моддалар; микроорганизмлар учун озуқа моддалари; тиббий мақсадлар учун радиоактив моддалар; фармацевтик мақсадлар учун асосий нордон-азотли висмут; фармацевтика мақсадлари учун мелисса суви; даволаш ванналари учун денгиз суви; тиббий мақсадлар учун минерал сувлар; термал сувлар; еса бўладиган ўсимлик толалари (овқатга ишлатиш учун эмас); стоматология мақсадлари учун колиплаш муми; тиббий мақсадлар учун газлар; фармацевтика мақсадлари учун гваякол; гематоген; гемоглобин; гидрастин; гидрастинин; тиббий мақсадлар учун глицерин; глицерофосфатлар; тиббий мақсадлар учун глюкоза; фармацевтика мақсадлари учун горечавка; тиббий мақсадлар учун гормонлар; фармацевтика мақсадлари учун хантал; горчичниклар; ванналар учун лойлар; даволаш лойлари; тиббий мақсадлар учун гуммигут; тиббий мақсадлар учун гуръюн-бальзам; дезодорантлар (шахсий фойдаланиш учун мўлжалланганидан ташқари); тиббий мақсадлар учун диастаза; дигиталин; тиббий мақсадлар учун озуқа қўшимчалари; озик-овқат минерал қўшимчалари; тиббий мақсадлар учун озик-овқат қўшимчалари; фармацевтика мақсадлари учун хамиртурушлар; тиббий мақсадлар учун желатин; балиқ мойи; тиббий мақсадлар учун изотоплар; инсектицидлар; фармацевтика мақсадлари учун йод; фармацевтика мақсадлари учун йодидлар; фармацевтика мақсадлари учун

ишқорий металл йодидлари; йодоформ; каломель; фармацевтика мақсадлари учун нордон-вино тоши; фармацевтика мақсадлари учун вино тоши; тиббий мақсадлар учун камфора; дорилар учун капсулалар; фармацевтика мақсадлари учун капсулалар; тиббий мақсадлар учун карамелькалар; гемостатик қаламлар; сўгалларни даволаш учун қаламлар; каустик қаламлар; кардонил (паразитларга қарши восита); фармацевтика мақсадлари учун каустиклар; фармацевтика мақсадлари учун кашу; тиббий мақсадлар учун квассия; тиббий мақсадлар учун квебрахо; фармацевтика мақсадлари учун галл кислотаси; фармацевтика мақсадлари учун кислоталар; тиш протезлари учун елимлар; тиббий мақсадлар учун ёпишқоқ тасмалар; фармацевтика мақсадлари учун коллодий; оёқлар учун қадокқа қарши ҳалқалар; ревматизмга қарши ҳалқалар; доривор конфетлар; тиббий мақсадлар учун ангустура пўстлоғи; фармацевтика мақсадлари учун дарахтлар пўстлоғи; тиббий мақсадлар учун кедр дарахти пўстлоғи (репеллент); тиббий мақсадлар учун кондурага пўстлоғи; кротон пўстлоғи; фармацевтика мақсадлари учун мангро дарахтининг пўстлоғи; фармацевтика мақсадлари учун миробалан пўстлоғи; тиббий мақсадлар учун хина дарахти пўстлоғи; доривор илдизлар; фармацевтика мақсадлари учун ремень илдизлари; тиббий мақсадлар учун корпия; пархез ёки фармацевтика мақсадлари учун крахмал; фармацевтика мақсадлари учун креозот; тиббий мақсадлар учун қон; тиббий ёки ветеринария мақсадлари учун урчитилган микроорганизмлар; кураре; тишлар учун локлар; фармацевтика мақсадлари учун лакричник; лактоза; лейкопластирлар; ич қотишдан дорилар; тиббий мақсадлар учун лецитин; ветеринария мақсадлари учун лосьонлар; итлар учун лосьонлар; фармацевтика мақсадлари учун лосьонлар; фармацевтика мақсадлари учун люпулин; фармацевтика мақсадлари учун магнезия; малҳам дорилар; фармацевтика мақсадлари учун малҳам дорилар; куёш нуридан қуйишдан малҳам дорилар; симобли малҳам дорилар; фармацевтика мақсадлари учун совуқ уришдан сақловчи малҳам дорилар; боғлашлар учун докалар; сўна, бўкадан ҳимояланиш учун ёғлар; доривор ёғлар; тиббий мақсадлар учун хантал ёғи; тиббий мақсадлар учун камфора ёғи; тиббий мақсадлар учун кастор ёғи; фармацевтика мақсадлари учун терпентин ёғи; тиббий мақсадлар учун укроп ёғи; тишлар учун мастикалар; абразив стоматология материаллари; тиш қолиплари учун материаллар; тишларни пломбалаш учун материаллар; боғлаш учун тиббий материаллар; боғлаш учун жарроҳлик материаллари; медикаментлар; ветеринария мақсадлари учун меди-

ментлар; серотерапия учун медикаментлар; инсон учун медикаментлар; стоматология медикаментлари; ментол; микстуралар; тиббий мақсадлар учун молескин; оксил сути; фармацевтика мақсадлари учун бодом сути; тиббий мақсадлар учун она асалари сути, фармацевтика мақсадлари учун сут ферментлари, тиббий мақсадлар учун ирландия мохи; болалар озукаси учун ун; фармацевтика мақсадлари учун ун; фармацевтика мақсадлари учун зиғир уруғидан ун, фармацевтика мақсадлари учун балиқ уни; ёпишқоқ пашша тутгичлар; фармацевтика мақсадлари учун ялпиз; дорихона тўпламлари (портатив); тиббий мақсадлар учун пархез ичимликлар; тиббий мақсадлар учун солод сутидан ичимликлар; фармацевтика мақсадлари учун доривор дамламалар; йод дамламаси; фармацевтика мақсадлари учун эвкалипт дамламаси; тиббий мақсадлар учун дамламалар; оподельдок; фармацевтика мақсадлари учун қайнатмалар; ҳайвонлар учун паразитларга қарши бўйинбоғлар; фармацевтика мақсадлари учун қизилмия таёқчалари; олтингургурт таёқчалари (дезинфекцияловчи воситалар); сийдик тутолмасликдан қийналадиганлар учун гигиеник панталонлар; фармацевтика мақсадлар учун пектинлар; сийдик тутолмасликдан қийналадиганлар учун гигиеник йўргаклар; фармацевтика мақсадлари учун пепсинлар; фармацевтика мақсадлари учун пептонлар; тиббий мақсадлар учун водород пероксиди; фармацевтика мақсадлари учун ҳақдорилар; тиббий зулуклар; қон плазмаси; тиббий пластирлар; тиббий мақсадлар учун фойдаланиладиган кўз боғлагичлар; иссиқ компресслар учун боғичлар; компресслар учун боғичлар; елка оша жарроҳлик боғичлари; қадок ёстиқчалари; кўкрак сути билан боқишда фойдаланиладиган ёстиқчалар; тиббий лаб бўёқлари; шпанка қўнғизчаларидан тайёрланадиган кукун; пиретрум кукун; аёлларнинг гигиеник тагликлари учун белбоғлар; антидиуретик препаратлар; тиббий ва ветеринария мақсадлари учун бактериал препаратлар; тиббий ёки ветеринария мақсадлари учун бактериологик препаратлар; тиббий мақсадлар учун бальзамли препаратлар; тиббий мақсадлар учун оксилли препаратлар; ветеринария мақсадлари учун биологик препаратлар; тиббий мақсадлар учун биологик препаратлар (биоқўшимчалар); ветеринария препаратлари; фармацевтика мақсадлари учун висмут препаратлари; витаминли препаратлар; тиббий мақсадлар учун ташхис қўйиш препаратлари; ванналар учун даволаш препаратлари; бавосилни даволаш учун препаратлар; суяк қадокларини даволаш учун препаратлар; тишларнинг ёриб чиқишини енгиллаштириш учун препаратлар; қуйган жойларга ишлов бериш

учун препаратлар; дудлаш учун тиббий препаратлар; органотерапия учун препаратлар; ҳавони янгилаш учун препаратлар; ҳавони тозалаш учун препаратлар; бронхларни кенгайтириш учун препаратлар; стериллаш учун препаратлар; тупроқни стериллаш учун препаратлар; кадоқларни йўқотиш учун препаратлар; қазғоқларни йўқотиш учун фармацевтика препаратлари; зарарли ҳайвонларни йўқотиш препаратлар; зарарли ўсимликларни йўқотиш учун препаратлар; уй замбуруғларини йўқотиш учун препаратлар; ҳашарот личинкаларини йўқотиш учун препаратлар; пашшаларни йўқотиш учун препаратлар; сичқоларни йўқотиш учун препаратлар; ер усти моллюскаларини йўқотиш учун препаратлар; паразитларни йўқотиш учун препаратлар; терини парваришлаш учун фармацевтика препаратлари; контакт линзаларни тозалаб туриш учун препаратлар; фармацевтика мақсадлари учун оҳакли препаратлар; ванналар учун доривор препаратлар; соч ўстириш учун тиббий препаратлар; спорага қарши препаратлар; инсонлар ёки ҳайвонлар учун микроэлементли препаратлар; сульфамидли доривор препаратлар; фармацевтика препаратлари; қуёшда куйишдан сақловчи фармацевтика препаратлари; ветеринария мақсадлари учун ферментатив препаратлар; тиббий мақсадлар учун ферментатив препаратлар; кимёвий фармацевтика препаратлари; ветеринария мақсадлари учун кимёвий препаратлар; ҳомиладорликни ташхислаш учун кимёвий препаратлар; тиббий мақсадлар учун кимёвий препаратлар; қорақуя билан зарарланган буғдойга ишлов бериш учун кимёвий препаратлар; зарарланган узумга ишлов бериш учун кимёвий препаратлар; милдьюга қарши ишлов бериш учун кимёвий препаратлар; филлоксерага қарши ишлов бериш учун кимёвий препаратлар; фармацевтика мақсадлари учун кимёвий препаратлар; совуқ уришда ишлатиладиган препаратлар; қуядан сақловчи препаратлар; кўз малҳамлари; кўрғошин малҳамлари; электрокардиографик электродлар учун кимёвий ўтказгичлар; тиббий мақсадлар учун оксилли озик-овқат маҳсулотлари; болалар озик-овқат маҳсулотлари; тиббий мақсадлар учун парҳез озик-овқат маҳсулотлари; тиббий мақсадларда фойдаланиш учун нон донларига ишлов беришдан олинган ёрдамчи маҳсулотлар; аёлларнинг гигиеник тагликлари; калта иштонлар учун гигиеник тагликлар; тиббий мақсадлар учун радий; фармацевтика мақсадлари учун сувли хлораль эритмаси; лейкопластирларни олиб ташлаш учун эритгичлар; вагинал эритмалари; контакт линзалар учун эритмалар; тиббий ёки ветеринария мақсадлари учун кимёвий реактивлар; тиббий мақсадлар учун резина; стоматология

мақсадлари учун резина; тиббий мақсадлар учун сақич; репеллент (дудлаш); репеллентлар; итлар учун репеллентлар; салфеткалар, гигиеник ёстикчалар; доривор воситалар шимдирилган салфеткалар; тиббий мақсадлар учун сассапариль; тиббий мақсадлар учун шакар; астмага қарши чой тўпланмаси; чекиш шамлари; тиббий шамлар; фармацевтика мақсадлари учун зиғир уруғи; тиббий мақсадлар учун тамакисиз сигареталар; тиббий мақсадлар учун сиккативлар; фармацевтика мақсадлари учун қиёмлар; фармацевтика мақсадлари учун скипидар; соғиш вақтида ишлатиладиган мойлар; ветеринария мақсадлари учун мойлар; тиббий мақсадлар учун мойлар; уйқу дорилари; фармацевтика мақсадлари учун ичимлик содаси; минерал сувлардан ванналар учун тузлар; даволаш ванналари учун тузлар; тиббий мақсадлар учун тузлар; тиббий мақсадлар учун калий тузлари; тиббий мақсадлар учун натрий тузлари; ҳидланадиган тузлар; минерал сувлар таркибига кирувчи тузлар; фармацевтика мақсадлари учун солод; сунъий уруғлантириш учун сперма; тиббий спирт; фармацевтика мақсадлари учун қорақуя; анестезияловчи воситалар, антисептик воситалар; оғрик қолдириш воситалари; тиббий мақсадлар учун ёрдамчи воситалар; елимшак воситалар; гижжа ҳайдаш воситалари; гигиена мақсадлари учун дезинфекцияловчи воситалар; кимёвий ҳожатхоналар учун дезинфекцияловчи воситалар; тиббий мақсадларда фойдаланиладиган иштаҳани босиб туриш учун воситалар; озиш учун тиббий воситалар; паразитларни йўқотиш учун воситалар; оғиз бўшлиғини парвариш қилиш учун тиббий воситалар; иссиқ туширувчи воситалар; қон тозаловчи воситалар; ҳайвонлар учун ювиш воситалари; тиббий мақсадлар учун ювиш воситалари; молларни ювиш учун воситалар; итларни ювиш учун воситалар; йиринглашдан воситалар; бош оғриғидан воситалар; терлашга қарши воситалар; оёқ терлашига қарши воситалар; ҳомиладор бўлишдан сақлайдиган кимёвий воситалар; паразитларга қарши воситалар; сурги воситалари; тонусни кўтарувчи воситалар (доривор препаратлар); асабларни мустақкамловчи воситалар; овқатни ҳазм қилишга ёрдамлашувчи фармацевтика воситалари; бактериялар учун таъминловчи муҳит; стероидлар; стрихнин; зардоблар; новшадил таблеткалари; аёллар учун гигиеник тампонлар; яраларнинг битиши учун тампонлар; фармацевтика мақсадлари учун тимол; жаррохлик матолари; даволаш мақсадлари учун тутатиладиган ўтлар; доривор ўтлар; транквилизаторлар; жаррохлик трансплантатлари (тирик тўқималар); аёлларнинг гигиеник калта иштонлари; фармацевтика мақсадлари учун ёғоч кўмири; тиббий

мақсадлар учун шивит; тиш протезлари учун чинни; фармацевтика мақсадлари учун феноллар; ветеринария мақсадлари учун ферментлар; тиббий мақсадлар учун ферментлар; фармацевтика мақсадлари учун ферментлар; фармацевтика мақсадлари учун формальдегид; фармацевтика мақсадлари учун фосфатлар; фунгицидлар; тиббий мақсадлар учун хинин; тиббий мақсадлар учун хинолин; диабетик нон; хлороформ; фармацевтика мақсадлари учун олтингугурт ранги; ҳайвонлар туёғи учун цемент; жаррохлик ва ортопедия учун суяк цементи; тиш цементлари; тиббий мақсадлар учун ўтли чойлар; озиш учун тиббий чой; фармацевтика мақсадлари учун эвкалипт; тамаки экстрактлари (инсектицидлар); фармацевтика мақсадлари учун хмель экстрактлари; эликсирлар (фармацевтика препаратлари); фармацевтика мақсадлари учун содда эфирлар; фармацевтика мақсадлари учун мураккаб эфирлар; фармацевтика мақсадлари учун мураккаб целлюлоза эфирлари; фармацевтика мақсадлари учун оддий целлюлоза эфирлари; ююба (йўталга карши таблеткалар).

35 Товарларни намоиш этиш; жамоат фикрини ўрганиш; бозорни ўрганиш; ишбилармончилик юзасидан ахборот; тижорат ёки реклама мақсадларида кўргазмалар ташкил қилиш; тижорат ёки реклама мақсадларида савдо ярмаркаларини ташкил қилиш; гипермаркетлар, супермаркетлар, озиқ-овқат маҳсулотлари билан чакана савдо қилувчи магазинлар ва универсал магазинлар, дорихоналарда товарлар ва хизматлар тақдими; товарларни ҳаракатлантириш (учинчи шахслар учун), шу жумладан улгуржи ва чакана савдо (магазинлар, бозорлар, дорихоналар) хизматлари; реклама; учинчи шахслар учун таъминотчилик хизматлари (товарларни сотиб олиш ва корхоналарга хизмат кўрсатиш).

44 Фармацевтика масалалари бўйича маслаҳатлар; тиббий ёрддам.

5 Акарициды; аконитин; алкалоиды для медицинских целей; альгициды; альдегиды для фармацевтических целей; аминокислоты для ветеринарных целей; аминокислоты для медицинских целей; антибиотики; ацетат алюминия для фармацевтических целей; ацетаты для фармацевтических целей; бактерициды; бальзамы для медицинских целей; бандажи гигиенические; бандажи перевязочные; биоциды; браслеты для медицинских целей; браслеты противоревматические; бром для фармацевтических целей; бумага для горчичников; бумага клейкая от мух; бумага с особой пропиткой от моли; вазелин для медицинских целей; вакцины; ванны кислород-

ные; вата асептическая, антисептическая; вата гигроскопическая; вещества диетические для медицинских целей; вещества контрастные радиологические для медицинских целей; вещества питательные для микроорганизмов; вещества радиоактивные для медицинских целей; висмут азотнокислый основной для фармацевтических целей; вода мелissoвая для фармацевтических целей; вода морская для лечебных ванн; воды минеральные для медицинских целей; воды термальные; волокна съедобных растений (не для употребления в пищу); воск формовочный для стоматологических целей; газы для медицинских целей; гваякол для фармацевтических целей; гематоген; гемоглобин; гидрастин; гидрастинин; глицерин для медицинских целей; глицерофосфаты; глюкоза для медицинских целей; горечавка для фармацевтических целей; гормоны для медицинских целей; горчица для фармацевтических целей; горчичники; грязь для ванн; грязь лечебные; гуммигут для медицинских целей; гурьон-бальзам для медицинских целей; дезодоранты (за исключением предназначенных для личного пользования); диастаза для медицинских целей; дигиталин; добавки кормовые для медицинских целей; добавки минеральные пищевые; добавки пищевые для медицинских целей; дрожжи для фармацевтических целей; желатин для медицинских целей; жир рыбий; изотопы для медицинских целей; инсектициды; йод для фармацевтических целей; йодиды для фармацевтических целей; йодиды щелочных металлов для фармацевтических целей; йодоформ; каломель; камень виннокислый кислый для фармацевтических целей; камень винный для фармацевтических целей; камфора для медицинских целей; капсулы для лекарств; капсулы для фармацевтических целей; карамельки для медицинских целей; карандаши гемостатические; карандаши для лечения бородавок; карандаши каустические; кардонил (противопаразитарное средство); каустики для фармацевтических целей; кашу для фармацевтических целей; квасция для медицинских целей; квебрахо для медицинских целей; кислота галловая для фармацевтических целей; кислоты для фармацевтических целей; клеи для зубных протезов; клейкие ленты для медицинских целей; коллоиды для фармацевтических целей; кольца противомозольные для ног; кольца противоревматические; конфеты лекарственные; кора ангустура для медицинских целей; кора деревьев для фармацевтических целей; кора кедрового дерева (репеллент); кора кондураговая для медицинских целей; кора кретоновая; кора мангрового дерева для фармацевтических целей; кора миробалана

для фармацевтических целей; кора хинного дерева для медицинских целей; корни лекарственные; корни ревеня для фармацевтических целей; корпия для медицинских целей; крахмал для диетических или фармацевтических целей; крезот для фармацевтических целей; кровь для медицинских целей; культуры микроорганизмов для медицинских или ветеринарных целей; кураре; лаки для зубов; лакричник для фармацевтических целей; лактоза; лейкопластыри; лекарства от запоров; лецитин для медицинских целей; лосьоны для ветеринарных целей; лосьоны для собак; лосьоны для фармацевтических целей; люпулин для фармацевтических целей; мази; мази для фармацевтических целей; мази от солнечных ожогов; мази ртутные; мази предохраняющие от обморожения для фармацевтических целей; марля для перевязок; масла для защиты от слепней, оводов; масла лекарственные; масло горчичное для медицинских целей; масло камфорное для медицинских целей; масло касторовое для медицинских целей; масло терпентинное для фармацевтических целей; масло укропное для медицинских целей; мастики для зубов; материалы абразивные стоматологические; материалы для зубных слепков; материалы для пломбирования зубов; материалы перевязочные медицинские; материалы хирургические перевязочные; медикаменты; медикаменты для ветеринарных целей; медикаменты для серотерапии; медикаменты для человека; медикаменты стоматологические; ментол; микстуры; молескин для медицинских целей; молоко белковое; молоко миндальное для фармацевтических целей; молочко пчелиное маточное для медицинских целей; молочные ферменты для фармацевтических целей; мох ирландский для медицинских целей; мука для детского питания; мука для фармацевтических целей; мука из льняного семени для фармацевтических целей; мука рыбная для фармацевтических целей; мухоловки клейкие; мята для фармацевтических целей; наборы аптекарские (портативные); напитки диетические для медицинских целей; напитки из солодового молока для медицинских целей; настои лекарственные; настойка йода; настойка эвкалипта для фармацевтических целей; настойки для медицинских целей; оподельдок; отвары для фармацевтических целей; ошейники противопаразитарные для животных; палочки лакричные для фармацевтических целей; палочки серные (дезинфицирующие средства); панталоны гигиенические для страдающих недержанием; пектины для фармацевтических целей; пленки гигиенические для страдающих недержанием; пепсины для фарма-

цевтических целей; пептоны для фармацевтических целей; пероксид водорода для медицинских целей; пилюли для фармацевтических целей; пиявки медицинские; плазма крови; пластыри медицинские; повязки глазные используемые в медицинских целях; повязки для горячих компрессов; повязки для компрессов; повязки наплечные хирургические; подушечки мозольные; подушечки используемые при кормлении грудью; помады медицинские; порошок из шпанских мушек; порошок пиретрума; пояса для гигиенических женских прокладок; препараты антидиуретические; препараты бактериальные для медицинских и ветеринарных целей; препараты бактериологические для медицинских или ветеринарных целей; препараты бальзамические для медицинских целей; препараты белковые для медицинских целей; препараты биологические для ветеринарных целей; препараты биологические для медицинских целей (биодобавки); препараты ветеринарные; препараты висмута для фармацевтических целей; препараты витаминные; препараты диагностические для медицинских целей; препараты для ванн лечебные; препараты для лечения геморроя; препараты для лечения костных мозолей; препараты для облегчения прорезывания зубов; препараты для обработки ожогов; препараты для окулирования медицинские; препараты для органотерапии; препараты для освежения воздуха; препараты для очистки воздуха; препараты для расширения бронхов; препараты для стерилизации; препараты для стерилизации почвы; препараты для удаления мозолей; препараты для удаления перхоти фармацевтические; препараты для уничтожения вредных животных; препараты для уничтожения вредных растений; препараты для уничтожения домовых грибов; препараты для уничтожения личинок насекомых; препараты для уничтожения мух; препараты для уничтожения мышей; препараты для уничтожения наземных моллюсков; препараты для уничтожения паразитов; препараты для ухода за кожей фармацевтические; препараты для чистки контактных линз; препараты известковые для фармацевтических целей; препараты лекарственные для ванн; препараты медицинские для выращивания волос; препараты противоспоровые; препараты с микроэлементами для человека или животных; препараты сульфамидные лекарственные; препараты фармацевтические; препараты фармацевтические от солнечных ожогов; препараты ферментативные для ветеринарных целей; препараты ферментативные для медицинских целей; препараты химико-фармацевтические; препараты химические для ветеринарных целей; препараты химические

для диагностики беременности; препараты химические для медицинских целей; препараты химические для обработки злаков, пораженных головней; препараты химические для обработки пораженного винограда; препараты химические для обработки против милдью; препараты химические для обработки против филлоксеры; препараты химические для фармацевтических целей; препараты используемые при обморожении; препараты предохраняющие от моли; примочки глазные; примочки свинцовые; проводники химические для электрокардиографических электродов; продукты белковые пищевые для медицинских целей; продукты детского питания; продукты диетические пищевые для медицинских целей; продукты обработки хлебных злаков побочные используемые для медицинских целей; прокладки гигиенические женские; прокладки для трусов гигиенические; радиш для медицинских целей; раствор хлораля водный для фармацевтических целей; растворители для удаления лейкопластырей; растворы вагинальные; растворы для контактных линз; реактивы химические для медицинских или ветеринарных целей; резина для медицинских целей; резина для стоматологических целей; резинка жевательная для медицинских целей; репеллент (окуливание); репелленты; репелленты для собак; салфетки, подушечки гигиенические; салфетки пропитанные лекарственными средствами; сассапариль для медицинских целей; сахар для медицинских целей; сбор чайный противоастматический; свечи курительные; свечи медицинские; семя льняное для фармацевтических целей; сигареты не содержащие табак для медицинских целей; сиккативы для медицинских целей; сиропы для фармацевтических целей; скипидар для фармацевтических целей; смазка используемая при доении; смазки для ветеринарных целей; смазки для медицинских целей; снотворные; сода питьевая для фармацевтических целей; соли для ванн из минеральных вод; соли для лечебных ванн; соли для медицинских целей; соли калия для медицинских целей; соли натрия для медицинских целей; соли нюхательные; соли входящие в состав минеральных вод; солод для фармацевтических целей; сперма для искусственного оплодотворения; спирт медицинский; спорынья для фармацевтических целей; средства анестезирующие; средства антисептические; средства болеутоляющие; средства вспомогательные для медицинских целей; средства вяжущие; средства глистогонные; средства дезинфицирующие для гигиенических целей; средства дезинфицирующие для химических туалетов; средства для подавления аппетита, используемые в медицин-

ских целях; средства для похудения медицинские; средства для уничтожения паразитов; средства для ухода за полостью рта медицинские; средства жаропонижающие; средства кровоочистительные; средства моющие для животных; средства моющие для медицинских целей; средства моющие для скота; средства моющие для собак; средства нарывные; средства от головной боли; средства против потения; средства против потения ног; средства противозачаточные химические; средства противопаразитарные; средства слабительные; средства тонизирующие (лекарственные препараты); средства укрепляющие нервы; средства способствующие пищеварению фармацевтические; среды питательные для культур бактерий; стероиды; стрихнин; сыворотки; таблетки нашатыря; тампоны гигиенические для женщин; тампоны для заживления ран; тимол для фармацевтических целей; ткани хирургические; травы курительные для лечебных целей; травы лекарственные; транквилизаторы; трансплантаты хирургические (живые ткани); трусы гигиенические женские; уголь древесный для фармацевтических целей; укроп для медицинских целей; фарфор для зубных протезов; фенолы для фармацевтических целей; ферменты для ветеринарных целей; ферменты для медицинских целей; ферменты для фармацевтических целей; формальдегид для фармацевтических целей; фосфаты для фармацевтических целей; фунгициды; хинин для медицинских целей; хинолин для медицинских целей; хлеб диабетический; хлороформ; цвет серный для фармацевтических целей; цемент для копыт животных; цемент костный для хирургии и ортопедии; цементы зубные; чаи травяные для медицинских целей; чай для похудения медицинский; эвкалипт для фармацевтических целей; экстракты табака (инсектициды); экстракты хмеля для фармацевтических целей; эликсиры (фармацевтические препараты); эфиры простые для фармацевтических целей; эфиры сложные для фармацевтических целей; эфиры сложные целлюлозные для фармацевтических целей; эфиры целлюлозные простые для фармацевтических целей; ююба (таблетки от кашля).

35 Демонстрация товаров; изучение общественного мнения; изучение рынка; информация деловая; организация выставок в коммерческих или рекламных целях; организация торговых ярмарок в коммерческих или рекламных целях; презентация товаров и услуг в гипермаркетах, супермаркетах, магазинах розничной торговли продовольствием и универсальных магазинах, аптеках; продвижение товаров (для третьих лиц), в том числе услуги оптовой и розничной торгов-

ли (магазины, рынки, аптеки); реклама; снабженческие услуги для третьих лиц (закупка товаров и услуги предприятиям).

44 Консультации по вопросам фармацевтики; помощь медицинская.

(111) MGU 18394

(151) 12.06.2009

(181) 23.07.2018

(210) MGU 2008 1254

(220) 23.07.2008

(732) "AGRIF-TASHKENT" масъулияти чекланган жамияти, UZ

Общество с ограниченной ответственностью "AGRIF-TASHKENT", UZ

(540)

AMRUTANJAN AMRUTANJAN

(511)

5 Акарицидлар; аконитин; тиббий мақсадлар учун алкалоидлар; альгицидлар; фармацевтика мақсадлари учун альдегидлар; ветеринария мақсадлари учун аминокислоталар; тиббий мақсадлар учун аминокислоталар; антибиотиклар; фармацевтика мақсадлари учун алюминий ацетати; фармацевтика мақсадлари учун ацетатлар; бактерицидлар; тиббий мақсадлар учун бальзамлар; гигиена бандажлари; боғлаш учун бандажлар; биоцидлар; тиббий мақсадлар учун билагузуклар; ревматизмга қарши билагузуклар; фармацевтика мақсадлари учун бром; горчичниклар учун қоғоз; пашшага қарши ёпишқоқ қоғоз; куяга қарши махсус шимдирилган қоғоз; тиббий мақсадлар учун вазелин; вакциналар; кислород ванналари; асептик, антисептик момиқ пахта; гигроскопик момиқ пахта; тиббий мақсадлар учун парҳез моддалар; тиббий мақсадлар учун контраст радиологик моддалар; микроорганизмлар учун озука моддалари; тиббий мақсадлар учун радиоактив моддалар; фармацевтик мақсадлар учун асосий нордон-азотли висмут; фармацевтика мақсадлари учун мелисса суви; даволаш ванналари учун денгиз суви; тиббий мақсадлар учун минерал сувлар; термал сувлар; еса бўладиган ўсимлик толалари (овқатга ишлатиш учун эмас); стоматология мақсадлари учун қолиплаш муми; тиббий мақсадлар учун газлар; фармацевтика мақсадлари учун гваякол; гематоген; гемоглобин; гидрастин; гидрастинин; тиббий мақсадлар учун глицерин; глицерофосфатлар; тиббий мақсадлар учун глюкоза; фармацевтика мақсадлари учун горечавка; тиббий мақсадлар

учун гормонлар; фармацевтика мақсадлари учун хантал; горчичниклар; ванналар учун лойлар; даволаш лойлари; тиббий мақсадлар учун гуммигут; тиббий мақсадлар учун гуръюн-бальзам; дезодорантлар (шахсий фойдаланиш учун мўлжалланганидан ташқари); тиббий мақсадлар учун диастаза; дигиталин; тиббий мақсадлар учун озука қўшимчалари; озик-овқат минерал қўшимчалари; тиббий мақсадлар учун озик-овқат қўшимчалари; фармацевтика мақсадлари учун хамиртурушлар; тиббий мақсадлар учун желатин; балиқ мойи; тиббий мақсадлар учун изотоплар; инсектицидлар; фармацевтика мақсадлари учун йод; фармацевтика мақсадлари учун йодидлар; фармацевтика мақсадлари учун ишқорий металл йодидлари; йодоформ; каломель; фармацевтика мақсадлари учун нордон-вино тоши; фармацевтика мақсадлари учун вино тоши; тиббий мақсадлар учун камфора; дорилар учун капсулалар; фармацевтика мақсадлари учун капсулалар; тиббий мақсадлар учун карамелькалар; гемостатик қаламлар; сўгалларни даволаш учун қаламлар; каустик қаламлар; кардонил (паразитларга қарши восита); фармацевтика мақсадлари учун каустиклар; фармацевтика мақсадлари учун кашу; тиббий мақсадлар учун квассия; тиббий мақсадлар учун квебрахо; фармацевтика мақсадлари учун галл кислотаси; фармацевтика мақсадлари учун кислоталар; тиш протезлари учун елимлар; тиббий мақсадлар учун ёпишқоқ тасмалар; фармацевтика мақсадлари учун коллодий; оёқлар учун қадокка қарши ҳалқалар; ревматизмга қарши ҳалқалар; доривор конфетлар; тиббий мақсадлар учун ангустура пўстлоғи; фармацевтика мақсадлари учун дарахтлар пўстлоғи; тиббий мақсадлар учун кедр дарахти пўстлоғи (репеллент); тиббий мақсадлар учун кондурага пўстлоғи; кротон пўстлоғи; фармацевтика мақсадлари учун мангро дарахтининг пўстлоғи; фармацевтика мақсадлари учун миробалан пўстлоғи; тиббий мақсадлар учун хина дарахти пўстлоғи; доривор илдизлар; фармацевтика мақсадлари учун ревень илдизлари; тиббий мақсадлар учун корпия; парҳез ёки фармацевтика мақсадлари учун крахмал; фармацевтика мақсадлари учун креозот; тиббий мақсадлар учун қон; тиббий ёки ветеринария мақсадлари учун урчитилган микроорганизмлар; кураре; тишлар учун локлар; фармацевтика мақсадлари учун лакричник; лактоза; лейкопластирлар; ич қотишдан дорилар; тиббий мақсадлар учун лецитин; ветеринария мақсадлари учун лосьонлар; итлар учун лосьонлар; фармацевтика мақсадлари учун лосьонлар; фармацевтика мақсадлари учун люпулин; фармацевтика мақсадлари учун магнезия; малҳам дорилар; фармацевтика мақсадлари учун

малҳам дорилар; куёш нуридан куйишдан малҳам дорилар; симобли малҳам дорилар; фармацевтика мақсадлари учун совуқ уришдан сақловчи малҳам дорилар; боғлашлар учун докалар; сўна, бўкадан химояланиш учун ёғлар; доривор ёғлар; тиббий мақсадлар учун хантал ёғи; тиббий мақсадлар учун камфора ёғи; тиббий мақсадлар учун кастор ёғи; фармацевтика мақсадлари учун терпентин ёғи; тиббий мақсадлар учун укроп ёғи; тишлар учун мастикалар; абразив стоматология материаллари; тиш қолиплари учун материаллар; тишларни пломбалаш учун материаллар; боғлаш учун тиббий материаллар; боғлаш учун жарроҳлик материаллари; медикаментлар; ветеринария мақсадлари учун медикаментлар; серотерапия учун медикаментлар; инсон учун медикаментлар; стоматология медикаментлари; ментол; микстуралар; тиббий мақсадлар учун молескин; оксил сути; фармацевтика мақсадлари учун бодом сути; тиббий мақсадлар учун она асалари сути, фармацевтика мақсадлари учун сут ферментлари, тиббий мақсадлар учун ирландия мохи; болалар озукаси учун ун; фармацевтика мақсадлари учун ун; фармацевтика мақсадлари учун зиғир уруғидан ун, фармацевтика мақсадлари учун балиқ уни; ёпишқоқ пашша тутгичлар; фармацевтика мақсадлари учун ялпиз; дорихона тўпламлари (портатив); тиббий мақсадлар учун парҳез ичимликлар; тиббий мақсадлар учун солод сутидан ичимликлар; фармацевтика мақсадлари учун доривор дамламалар; йод дамламаси; фармацевтика мақсадлари учун эвкалипт дамламаси; тиббий мақсадлар учун дамламалар; оподельдок; фармацевтика мақсадлари учун қайнатмалар; ҳайвонлар учун паразитларга қарши бўйинбоғлар; фармацевтика мақсадлари учун қизилмия таёқчалари; олтингугурт таёқчалари (дезинфекцияловчи воситалар); сийдик тутолмасликдан қийналадиганлар учун гигиеник панталонлар; фармацевтика мақсадлар учун пектинлар; сийдик тутолмасликдан қийналадиганлар учун гигиеник йўргақлар; фармацевтика мақсадлари учун пепсинлар; фармацевтика мақсадлари учун пептонлар; тиббий мақсадлар учун водород пероксиди; фармацевтика мақсадлари учун ҳапдорилар; тиббий зулуклар; қон плазмаси; тиббий пластирлар; тиббий мақсадлар учун фойдаланиладиган кўз боғлагичлар; иссиқ компресслар учун боғичлар; компресслар учун боғичлар; елка оша жарроҳлик боғичлари; қадоқ ёстиқчалари; кўкрак сути билан боқишда фойдаланиладиган ёстиқчалар; тиббий лаб бўёқлари; шпанка қўнғизчаларидан тайёрланадиган кукун; пиретрум кукуни; аёлларнинг гигиеник тагликлар учун белбоғлар; антидиуретик препаратлар; тиббий ва ветеринария

мақсадлари учун бактериал препаратлар; тиббий ёки ветеринария мақсадлари учун бактериологик препаратлар; тиббий мақсадлар учун бальзамли препаратлар; тиббий мақсадлар учун оксилли препаратлар; ветеринария мақсадлари учун биологик препаратлар; тиббий мақсадлар учун биологик препаратлар (биоқўшимчалар); ветеринария препаратлари; фармацевтика мақсадлари учун висмут препаратлари; витаминли препаратлар; тиббий мақсадлар учун ташхис қўйиш препаратлари; ванналар учун даволаш препаратлари; бавосилни даволаш учун препаратлар; суяк қадоқларини даволаш учун препаратлар; тишларнинг ёриб чиқишини енгиллаштириш учун препаратлар; куйган жойларга ишлов бериш учун препаратлар; дудлаш учун тиббий препаратлар; органотерапия учун препаратлар; ҳавони янгилаш учун препаратлар; ҳавони тозалаш учун препаратлар; бронхларни кенгайтириш учун препаратлар; стериллаш учун препаратлар; тупроқни стериллаш учун препаратлар; қадоқларни йўқотиш учун препаратлар; қазғоқларни йўқотиш учун фармацевтика препаратлари; зарарли ҳайвонларни йўқотиш препаратлар; зарарли ўсимликларни йўқотиш учун препаратлар; уй замбуруғларини йўқотиш учун препаратлар; ҳашарот личинкаларини йўқотиш учун препаратлар; пашшаларни йўқотиш учун препаратлар; сичқоларни йўқотиш учун препаратлар; ер усти моллюскаларини йўқотиш учун препаратлар; паразитларни йўқотиш учун препаратлар; терини парваришлаш учун фармацевтика препаратлари; контакт линзаларни тозалаб туриш учун препаратлар; фармацевтика мақсадлари учун оҳакли препаратлар; ванналар учун доривор препаратлар; соч ўстириш учун тиббий препаратлар; спорага қарши препаратлар; инсонлар ёки ҳайвонлар учун микроэлементли препаратлар; сульфамидли доривор препаратлар; фармацевтика препаратлари; куёшда куйишдан сақловчи фармацевтика препаратлари; ветеринария мақсадлари учун ферментатив препаратлар; тиббий мақсадлар учун ферментатив препаратлар; кимёвий фармацевтика препаратлари; ветеринария мақсадлари учун кимёвий препаратлар; хомиладорликни ташхислаш учун кимёвий препаратлар; тиббий мақсадлар учун кимёвий препаратлар; қорақуя билан зарарланган буғдойга ишлов бериш учун кимёвий препаратлар; зарарланган узумга ишлов бериш учун кимёвий препаратлар; милдьюга қарши ишлов бериш учун кимёвий препаратлар; филлоксерага қарши ишлов бериш учун кимёвий препаратлар; фармацевтика мақсадлари учун кимёвий препаратлар; совуқ уришда ишлатиладиган препаратлар; қуядан сақловчи препаратлар; кўз малҳамлари; кўрғошин малҳам-

лари; электрокардиографик электродлар учун кимёвий ўтказгичлар; тиббий мақсадлар учун оксилли озик-овқат маҳсулотлари; болалар озик-овқат маҳсулотлари; тиббий мақсадлар учун парҳез озик-овқат маҳсулотлари; тиббий мақсадларда фойдаланиш учун нон донларига ишлов беришдан олинган ёрдамчи маҳсулотлар; аёлларнинг гигиеник тагликлари; калта иштонлар учун гигиеник тагликлар; тиббий мақсадлар учун радий; фармацевтика мақсадлари учун сувли хлораль эритмаси; лейкопластирларни олиб ташлаш учун эритгичлар; вагинал эритмалари; контакт линзалар учун эритмалар; тиббий ёки ветеринария мақсадлари учун кимёвий реактивлар; тиббий мақсадлар учун резина; стоматология мақсадлари учун резина; тиббий мақсадлар учун сақич; репеллент (дудлаш); репеллентлар; итлар учун репеллентлар; салфеткалар, гигиеник ёстикчалар; доривор воситалар шимдирилган салфеткалар; тиббий мақсадлар учун сассапариль; тиббий мақсадлар учун шакар; астмага қарши чой тўпланмаси; чекиш шамлари; тиббий шамлар; фармацевтика мақсадлари учун зигир уруғи; тиббий мақсадлар учун тамакисиз сигареталар; тиббий мақсадлар учун сиккативлар; фармацевтика мақсадлари учун қиёмлар; фармацевтика мақсадлари учун скипидар; соғиш вақтида ишлатиладиган мойлар; ветеринария мақсадлари учун мойлар; тиббий мақсадлар учун мойлар; уйку дорилари; фармацевтика мақсадлари учун ичимлик содаси; минерал сувлардан ванналар учун тузлар; даволаш ванналари учун тузлар; тиббий мақсадлар учун тузлар; тиббий мақсадлар учун калий тузлари; тиббий мақсадлар учун натрий тузлари; ҳидланадиган тузлар; минерал сувлар таркибига кирувчи тузлар; фармацевтика мақсадлари учун солод; сунъий уруғлантириш учун сперма; тиббий спирт; фармацевтика мақсадлари учун қорақуя; анестезияловчи воситалар, антисептик воситалар; оғриқ қолдириш воситалари; тиббий мақсадлар учун ёрдамчи воситалар; елимшак воситалар; гижжа ҳайдаш воситалари; гигиена мақсадлари учун дезинфекцияловчи воситалар; кимёвий ҳожатхоналар учун дезинфекцияловчи воситалар; тиббий мақсадларда фойдаланиладиган иштаҳани босиб туриш учун воситалар; озиш учун тиббий воситалар; паразитларни йўқотиш учун воситалар; оғиз бўшлиғини парвариш қилиш учун тиббий воситалар; иссиқ туширувчи воситалар; қон тозаловчи воситалар; ҳайвонлар учун ювиш воситалари; тиббий мақсадлар учун ювиш воситалари; молларни ювиш учун воситалар; итларни ювиш учун воситалар; йиринглашдан воситалар; бош оғриғидан воситалар; терлашга қарши воситалар; оёқ терлашига қарши воситалар; хомиладор

бўлишдан сақлайдиган кимёвий воситалар; паразитларга қарши воситалар; сурги воситалари; тонусни кўтарувчи воситалар (доривор препаратлар); асабларни мустаҳкамловчи воситалар; овқатни ҳазм қилишга ёрдамлашувчи фармацевтика воситалари; бактериялар учун таъминловчи муҳит; стероидлар; стрихнин; зардоблар; новшадил таблеткалари; аёллар учун гигиеник тампонлар; яраларнинг битиши учун тампонлар; фармацевтика мақсадлари учун тимол; жарроҳлик матолари; даволаш мақсадлари учун тутатиладиган ўтлар; доривор ўтлар; транквилизаторлар; жарроҳлик трансплантатлари (тирик тўқималар); аёлларнинг гигиеник калта иштонлари; фармацевтика мақсадлари учун ёғоч кўмири; тиббий мақсадлар учун шивит; тиш протезлари учун чинни; фармацевтика мақсадлари учун феноллар; ветеринария мақсадлари учун ферментлар; тиббий мақсадлар учун ферментлар; фармацевтика мақсадлари учун ферментлар; фармацевтика мақсадлари учун формальдегид; фармацевтика мақсадлари учун фосфатлар; фунгицидлар; тиббий мақсадлар учун хинин; тиббий мақсадлар учун хинолин; диабетик нон; хлороформ; фармацевтика мақсадлари учун олтингугурт ранги; ҳайвонлар туёғи учун цемент; жарроҳлик ва ортопедия учун суяк цементи; тиш цементлари; тиббий мақсадлар учун ўтли чойлар; озиш учун тиббий чой; фармацевтика мақсадлари учун эвкалипт; тамаки экстрактлари (инсектицидлар); фармацевтика мақсадлари учун хмель экстрактлари; эликсирлар (фармацевтика препаратлари); фармацевтика мақсадлари учун содда эфирлар; фармацевтика мақсадлари учун мураккаб эфирлар; фармацевтика мақсадлари учун мураккаб целлюлоза эфирлари; фармацевтика мақсадлари учун оддий целлюлоза эфирлари; ююба (йўталга қарши таблеткалар).

35 Товарларни намоиш этиш; жамоат фикрини ўрганиш; бозорни ўрганиш; ишбилармончилик юзасидан ахборот; тижорат ёки реклама мақсадларида кўрғазмалар ташкил қилиш; тижорат ёки реклама мақсадларида савдо ярмаркаларини ташкил қилиш; гипермаркетлар, супермаркетлар, озик-овқат маҳсулотлари билан чакана савдо қилувчи магазинлар ва универсал магазинлар, дорихоналарда товарлар ва хизматлар тақдими; товарларни ҳаракатлантириш (учинчи шахслар учун), шу жумладан улгуржи ва чакана савдо (магазинлар, бозорлар, дорихоналар) хизматлари; реклама; учинчи шахслар учун таъминотчилик хизматлари (товарларни сотиб олиш ва корхоналарга хизмат кўрсатиш).

44 Фармацевтика масалалари бўйича маслаҳатлар; тиббий ёрдам.

5 Акарициды; аконитин; алкалоиды для медицинских целей; альгициды; альдегиды для фармацевтических целей; аминокислоты для ветеринарных целей; аминокислоты для медицинских целей; антибиотики; ацетат алюминия для фармацевтических целей; ацетаты для фармацевтических целей; бактерициды; бальзамы для медицинских целей; бандажи гигиенические; бандажи перевязочные; биоциды; браслеты для медицинских целей; браслеты противоревматические; бром для фармацевтических целей; бумага для горчичников; бумага клейкая от мух; бумага с особой пропиткой от моли; вазелин для медицинских целей; вакцины; ванны кислородные; вата асептическая, антисептическая; вата гигроскопическая; вещества диетические для медицинских целей; вещества контрастные радиологические для медицинских целей; вещества питательные для микроорганизмов; вещества радиоактивные для медицинских целей; висмут азотнокислый основной для фармацевтических целей; вода мелиссовая для фармацевтических целей; вода морская для лечебных ванн; воды минеральные для медицинских целей; воды термальные; волокна съедобных растений (не для употребления в пищу); воск формовочный для стоматологических целей; газы для медицинских целей; гваякол для фармацевтических целей; гематоген; гемоглобин; гидрастин; гидрастинин; глицерин для медицинских целей; глицерофосфаты; глюкоза для медицинских целей; горечавка для фармацевтических целей; гормоны для медицинских целей; горчица для фармацевтических целей; горчичники; грязи для ванн; грязи лечебные; гуммигут для медицинских целей; гурыюн-бальзам для медицинских целей; дезодоранты (за исключением предназначенных для личного пользования); диастаза для медицинских целей; дигиталин; добавки кормовые для медицинских целей; добавки минеральные пищевые; добавки пищевые для медицинских целей; дрожжи для фармацевтических целей; желатин для медицинских целей; жир рыбий; изотопы для медицинских целей; инсектициды; йод для фармацевтических целей; йодиды для фармацевтических целей; йодиды щелочных металлов для фармацевтических целей; йодоформ; каломель; камень виннокислый кислый для фармацевтических целей; камень винный для фармацевтических целей; камфора для медицинских целей; капсулы для лекарств; капсулы для фармацевтических целей; карамельки для медицинских целей; карандаши гемостатические; карандаши для лечения бородавок; карандаши каустические; кардонил (противопаразитарное средство); каустики для фармацевти-

ческих целей; кашу для фармацевтических целей; квасция для медицинских целей; квебрахо для медицинских целей; кислота галловая для фармацевтических целей; кислоты для фармацевтических целей; клеи для зубных протезов; клейкие ленты для медицинских целей; коллоиды для фармацевтических целей; кольца противомозольные для ног; кольца противоревматические; конфеты лекарственные; кора ангустура для медицинских целей; кора деревьев для фармацевтических целей; кора кедрового дерева (репеллент); кора кондуроговая для медицинских целей; кора кретоновая; кора мангрового дерева для фармацевтических целей; кора миробалана для фармацевтических целей; кора хинного дерева для медицинских целей; корни лекарственные; корни ревеня для фармацевтических целей; корпия для медицинских целей; крахмал для диетических или фармацевтических целей; креозот для фармацевтических целей; кровь для медицинских целей; культуры микроорганизмов для медицинских или ветеринарных целей; кураре; лаки для зубов; лакричник для фармацевтических целей; лактоза; лейкопластыри; лекарства от запоров; лецитин для медицинских целей; лосьоны для ветеринарных целей; лосьоны для собак; лосьоны для фармацевтических целей; люпулин для фармацевтических целей; магнезия для фармацевтических целей; мази; мази для фармацевтических целей; мази от солнечных ожогов; мази ртутные; мази предохраняющие от обморожения для фармацевтических целей; марля для перевязок; масла для защиты от слепней, оводов; масла лекарственные; масло горчичное для медицинских целей; масло камфорное для медицинских целей; масло касторовое для медицинских целей; масло терпентинное для фармацевтических целей; масло укропное для медицинских целей; мастики для зубов; материалы абразивные стоматологические; материалы для зубных слепков; материалы для пломбирования зубов; материалы перевязочные медицинские; материалы хирургические перевязочные; медикаменты; медикаменты для ветеринарных целей; медикаменты для серотерапии; медикаменты для человека; медикаменты стоматологические; ментол; микстуры; молескин для медицинских целей; молоко белковое; молоко миндальное для фармацевтических целей; молочко пчелиное маточное для медицинских целей; молочные ферменты для фармацевтических целей; мох ирландский для медицинских целей; мука для детского питания; мука для фармацевтических целей; мука из льняного семени для фармацевтических целей; мука рыбная для фармацевтических целей; мухоловки клейкие; мята для

фармацевтических целей; наборы аптекарские (портативные); напитки диетические для медицинских целей; напитки из солодового молока для медицинских целей; настои лекарственных; настойка йода; настойка эвкалипта для фармацевтических целей; настойки для медицинских целей; оподельдок; отвары для фармацевтических целей; ошейники противопаразитарные для животных; палочки лакричные для фармацевтических целей; палочки серные (дезинфицирующие средства); панталоны гигиенические для страдающих недержанием; пектины для фармацевтических целей; пленки гигиенические для страдающих недержанием; пепсины для фармацевтических целей; пептоны для фармацевтических целей; пероксид водорода для медицинских целей; пилюли для фармацевтических целей; пиявки медицинские; плазма крови; пластыри медицинские; повязки глазные используемые в медицинских целях; повязки для горячих компрессов; повязки для компрессов; повязки наплечные хирургические; подушечки мозольные; подушечки используемые при кормлении грудью; помады медицинские; порошок из шпанских мушек; порошок пиретрума; пояса для гигиенических женских прокладок; препараты антидиуретические; препараты бактериальные для медицинских и ветеринарных целей; препараты бактериологические для медицинских или ветеринарных целей; препараты бальзамические для медицинских целей; препараты белковые для медицинских целей; препараты биологические для ветеринарных целей; препараты биологические для медицинских целей (биодобавки); препараты ветеринарные; препараты висмута для фармацевтических целей; препараты витаминные; препараты диагностические для медицинских целей; препараты для ванн лечебные; препараты для лечения геморроя; препараты для лечения костных мозолей; препараты для облегчения прорезывания зубов; препараты для обработки ожогов; препараты для окулирования медицинские; препараты для органотерапии; препараты для освежения воздуха; препараты для очистки воздуха; препараты для расширения бронхов; препараты для стерилизации; препараты для стерилизации почвы; препараты для удаления мозолей; препараты для удаления перхоти фармацевтические; препараты для уничтожения вредных животных; препараты для уничтожения вредных растений; препараты для уничтожения домовых грибов; препараты для уничтожения личинок насекомых; препараты для уничтожения мух; препараты для уничтожения мышей; препараты для уничтожения наземных моллюсков; препараты для уничтожения паразитов; пре-

параты для ухода за кожей фармацевтические; препараты для чистки контактных линз; препараты известковые для фармацевтических целей; препараты лекарственные для ванн; препараты медицинские для выращивания волос; препараты противоспоровые; препараты с микроэлементами для человека или животных; препараты сульфамидные лекарственные; препараты фармацевтические; препараты фармацевтические от солнечных ожогов; препараты ферментативные для ветеринарных целей; препараты ферментативные для медицинских целей; препараты химико-фармацевтические; препараты химические для ветеринарных целей; препараты химические для диагностики беременности; препараты химические для медицинских целей; препараты химические для обработки злаков, пораженных головней; препараты химические для обработки пораженного винограда; препараты химические для обработки против милдью; препараты химические для обработки против филлоксеры; препараты химические для фармацевтических целей; препараты используемые при обморожении; препараты предохраняющие от моли; примочки глазные; примочки свинцовые; проводники химические для электрокардиографических электродов; продукты белковые пищевые для медицинских целей; продукты детского питания; продукты диетические пищевые для медицинских целей; продукты обработки хлебных злаков побочные используемые для медицинских целей; прокладки гигиенические женские; прокладки для трусов гигиенические; радиЙ для медицинских целей; раствор хлораля водный для фармацевтических целей; растворители для удаления лейкопластырей; растворы вагинальные; растворы для контактных линз; реактивы химические для медицинских или ветеринарных целей; резина для медицинских целей; резина для стоматологических целей; резинка жевательная для медицинских целей; репеллент (окуливание); репелленты; репелленты для собак; салфетки, подушечки гигиенические; салфетки пропитанные лекарственными средствами; сассапариль для медицинских целей; сахар для медицинских целей; сбор чайный противоастматический; свечи курительные; свечи медицинские; семя льняное для фармацевтических целей; сигареты не содержащие табак для медицинских целей; сиккативы для медицинских целей; сиропы для фармацевтических целей; скипидар для фармацевтических целей; смазка используемая при доении; смазки для ветеринарных целей; смазки для медицинских целей; снотворные; сода питьевая для фармацевтических целей; соли для ванн из минеральных вод; соли для лечебных ванн;

соли для медицинских целей; соли калия для медицинских целей; соли натрия для медицинских целей; соли нюхательные; соли входящие в состав минеральных вод; солод для фармацевтических целей; сперма для искусственного оплодотворения; спирт медицинский; спорынья для фармацевтических целей; средства анестезирующие; средства антисептические; средства болеутоляющие; средства вспомогательные для медицинских целей; средства вяжущие; средства глистогонные; средства дезинфицирующие для гигиенических целей; средства дезинфицирующие для химических туалетов; средства для подавления аппетита, используемые в медицинских целях; средства для похудения медицинские; средства для уничтожения паразитов; средства для ухода за полостью рта медицинские; средства жаропонижающие; средства кровоочистительные; средства моющие для животных; средства моющие для медицинских целей; средства моющие для скота; средства моющие для собак; средства нарывные; средства от головной боли; средства против потения; средства против потения ног; средства противозачаточные химические; средства противопаразитарные; средства слабительные; средства тонизирующие (лекарственные препараты); средства укрепляющие нервы; средства способствующие пищеварению фармацевтические; среды питательные для культур бактерий; стероиды; стрихнин; сыворотки; таблетки нашатыря; тампоны гигиенические для женщин; тампоны для заживления ран; тимол для фармацевтических целей; ткани хирургические; травы курительные для лечебных целей; травы лекарственные; транквилизаторы; трансплантаты хирургические (живые ткани); трусы гигиенические женские; уголь древесный для фармацевтических целей; укроп для медицинских целей; фарфор для зубных протезов; фенолы для фармацевтических целей; ферменты для ветеринарных целей; ферменты для медицинских целей; ферменты для фармацевтических целей; формальдегид для фармацевтических целей; фосфаты для фармацевтических целей; фунгициды; хинин для медицинских целей; хинолин для медицинских целей; хлеб диабетический; хлороформ; цвет серный для фармацевтических целей; цемент для копыт животных; цемент костный для хирургии и ортопедии; цементы зубные; чай травяные для медицинских целей; чай для похудения медицинский; эвкалипт для фармацевтических целей; экстракты табака (инсектициды); экстракты хмеля для фармацевтических целей; эликсиры (фармацевтические препараты); эфиры простые для фармацевтических целей; эфиры сложные для фармацевтических

целей; эфиры сложные целлюлозные для фармацевтических целей; эфиры целлюлозные простые для фармацевтических целей; ююба (таблетки от кашля).

35 Демонстрация товаров; изучение общественного мнения; изучение рынка; информация деловая; организация выставок в коммерческих или рекламных целях; организация торговых ярмарок в коммерческих или рекламных целях; презентация товаров и услуг в гипермаркетах, супермаркетах, магазинах розничной торговли продовольствием и универсальных магазинах, аптеках; продвижение товаров (для третьих лиц), в том числе услуги оптовой и розничной торговли (магазины, рынки, аптеки); реклама; снабженные услуги для третьих лиц (закупка товаров и услуги предприятиям).

44 Консультации по вопросам фармацевтики; помощь медицинская.

(111) MGU 18395

(151) 12.06.2009

(181) 23.07.2018

(210) MGU 2008 1257

(220) 23.07.2008

(732) "AGRIF-TASHKENT" масъулияти чекланган жамияти, UZ

Общество с ограниченной ответственностью "AGRIF-TASHKENT", UZ

(540)

MERIFER
МЕРИФЕР

(511)

5 Акарицидлар; аконитин; тиббий мақсадлар учун алкалоидлар; альгицидлар; фармацевтика мақсадлари учун альдегидлар; ветеринария мақсадлари учун аминокислоталар; тиббий мақсадлар учун аминокислоталар; антибиотиклар; фармацевтика мақсадлари учун алюминий ацетати; фармацевтика мақсадлари учун ацетатлар; бактерицидлар; тиббий мақсадлар учун бальзамлар; гигиена бандажлари; боғлаш учун бандажлар; биоцидлар; тиббий мақсадлар учун билагузуклар; ревматизмга қарши билагузуклар; фармацевтика мақсадлари учун бром; горчичниклар учун қоғоз; пашшага қарши ёпишқоқ қоғоз; куяга қарши махсус шимдирилган қоғоз; тиббий мақсадлар учун вазелин; вакциналар; кислород ванналари; асептик, антисептик момик пахта; гигроскопик момик пахта; тиббий мақсадлар учун парҳез моддалар; тиббий мақсадлар учун контраст радиологик моддалар; микроорганизмлар учун озука моддалари; тиббий мақсадлар

учун радиоактив моддалар; фармацевтик мақсадлар учун асосий нордон-азотли висмут; фармацевтика мақсадлари учун мелисса суви; даволаш ванналари учун денгиз суви; тиббий мақсадлар учун минерал сувлар; термал сувлар; еса бўладиган ўсимлик толалари (овқатга ишлатиш учун эмас); стоматология мақсадлари учун қолиплаш муми; тиббий мақсадлар учун газлар; фармацевтика мақсадлари учун гваякол; гематоген; гемоглобин; гидрастин; гидрастинин; тиббий мақсадлар учун глицерин; глицерофосфатлар; тиббий мақсадлар учун глюкоза; фармацевтика мақсадлари учун горечавка; тиббий мақсадлар учун гормонлар; фармацевтика мақсадлари учун хантал; горчичниклар; ванналар учун лойлар; даволаш лойлари; тиббий мақсадлар учун гумигут; тиббий мақсадлар учун гурыюн-бальзам; дезодорантлар (шахсий фойдаланиш учун мўлжалланганидан ташқари); тиббий мақсадлар учун диастаза; дигиталин; тиббий мақсадлар учун озуқа кўшимчалари; озик-овқат минерал кўшимчалари; тиббий мақсадлар учун озик-овқат кўшимчалари; фармацевтика мақсадлари учун хамиртурушлар; тиббий мақсадлар учун желатин; балиқ мойи; тиббий мақсадлар учун изотоплар; инсектицидлар; фармацевтика мақсадлари учун йод; фармацевтика мақсадлари учун йодидлар; фармацевтика мақсадлари учун ишқорий металл йодидлари; йодоформ; каломель; фармацевтика мақсадлари учун нордон-вино тоши; фармацевтика мақсадлари учун вино тоши; тиббий мақсадлар учун камфора; дорилар учун капсулалар; фармацевтика мақсадлари учун капсулалар; тиббий мақсадлар учун карамелькалар; гемостатик қаламлар; сўгалларни даволаш учун қаламлар; каустик қаламлар; кардонил (паразитларга қарши восита); фармацевтика мақсадлари учун каустиклар; фармацевтика мақсадлари учун кашу; тиббий мақсадлар учун квассия; тиббий мақсадлар учун квебрахо; фармацевтика мақсадлари учун галл кислотаси; фармацевтика мақсадлари учун кислоталар; тиш протезлари учун елимлар; тиббий мақсадлар учун ёпишқок тасмалар; фармацевтика мақсадлари учун коллодий; оёқлар учун кадоққа қарши ҳалқалар; ревматизмга қарши ҳалқалар; доривор конфетлар; тиббий мақсадлар учун ангустура пўстлоғи; фармацевтика мақсадлари учун дарахтлар пўстлоғи; тиббий мақсадлар учун кедр дарахти пўстлоғи (репеллент); тиббий мақсадлар учун кондурага пўстлоғи; кротон пўстлоғи; фармацевтика мақсадлари учун мангро дарахтининг пўстлоғи; фармацевтика мақсадлари учун миробалан пўстлоғи; тиббий мақсадлар учун хина дарахти пўстлоғи; доривор илдизлар; фармацевтика мақсадлари учун ревень илдизлари; тиббий мақсадлар

учун корпия; парҳез ёки фармацевтика мақсадлари учун крахмал; фармацевтика мақсадлари учун креозот; тиббий мақсадлар учун қон; тиббий ёки ветеринария мақсадлари учун урчитилган микроорганизмлар; кураре; тишлар учун локлар; фармацевтика мақсадлари учун лакричник; лактоза; лейкопластирлар; ич қотишдан дорилар; тиббий мақсадлар учун лецитин; ветеринария мақсадлари учун лосьонлар; итлар учун лосьонлар; фармацевтика мақсадлари учун лосьонлар; фармацевтика мақсадлари учун люпулин; фармацевтика мақсадлари учун магнезия; малҳам дорилар; фармацевтика мақсадлари учун малҳам дорилар; куёш нуридан куйишдан малҳам дорилар; симобли малҳам дорилар; фармацевтика мақсадлари учун совуқ уришдан сақловчи малҳам дорилар; боғлашлар учун докалар; сўна, бўкадан химояланиш учун ёғлар; доривор ёғлар; тиббий мақсадлар учун хантал ёғи; тиббий мақсадлар учун камфора ёғи; тиббий мақсадлар учун кастор ёғи; фармацевтика мақсадлари учун терпентин ёғи; тиббий мақсадлар учун укроп ёғи; тишлар учун мастикалар; абразив стоматология материаллари; тиш қолиплари учун материаллар; тишларни пломбалаш учун материаллар; боғлаш учун тиббий материаллар; боғлаш учун жарроҳлик материаллари; медикаментлар; ветеринария мақсадлари учун медикаментлар; серотерапия учун медикаментлар; инсон учун медикаментлар; стоматология медикаментлари; ментол; микстуралар; тиббий мақсадлар учун молескин; оксил сути; фармацевтика мақсадлари учун бодом сути; тиббий мақсадлар учун она асалари сути, фармацевтика мақсадлари учун сут ферментлари, тиббий мақсадлар учун ирландия мохи; болалар озуқаси учун ун; фармацевтика мақсадлари учун ун; фармацевтика мақсадлари учун зиғир уруғидан ун, фармацевтика мақсадлари учун балиқ уни; ёпишқок пашша тутгичлар; фармацевтика мақсадлари учун ялпиз; дорихона тўпламлари (портатив); тиббий мақсадлар учун парҳез ичимликлар; тиббий мақсадлар учун солод сутидан ичимликлар; фармацевтика мақсадлари учун доривор дамламалар; йод дамламаси; фармацевтика мақсадлари учун эвкалипт дамламаси; тиббий мақсадлар учун дамламалар; оподельдок; фармацевтика мақсадлари учун қайнатмалар; ҳайвонлар учун паразитларга қарши бўйинбоғлар; фармацевтика мақсадлари учун қизилмия таёқчалари; олтингургурт таёқчалари (дезинфекцияловчи воситалар); сийдик тутолмасликдан қийналадиганлар учун гигиеник панталонлар; фармацевтика мақсадлар учун пектинлар; сийдик тутолмасликдан қийналадиганлар учун гигиеник йўргаклар; фармацевтика мақсадлари учун пепсинлар; фарма-

цевтика мақсадлари учун пептонлар; тиббий мақсадлар учун водород пероксида; фармацевтика мақсадлари учун ҳапдорилар; тиббий зулуклар; қон плазмаси; тиббий пластирлар; тиббий мақсадлар учун фойдаланиладиган кўз боғлагичлар; иссиқ компресслар учун боғичлар; компресслар учун боғичлар; елка оша жарроҳлик боғичлари; кадоқ ёстикчалари; кўкрак сути билан боқишда фойдаланиладиган ёстикчалар; тиббий лаб бўёқлари; шпанка қўнғизчаларидан тайёрланадиган кукуни; пиретрум кукуни; аёлларнинг гигиеник тагликлари учун белбоғлар; антидиуретик препаратлар; тиббий ва ветеринария мақсадлари учун бактериал препаратлар; тиббий ёки ветеринария мақсадлари учун бактериологик препаратлар; тиббий мақсадлар учун бальзамли препаратлар; тиббий мақсадлар учун оксилли препаратлар; ветеринария мақсадлари учун биологик препаратлар; тиббий мақсадлар учун биологик препаратлар (биоқўшимчалар); ветеринария препаратлари; фармацевтика мақсадлари учун висмут препаратлари; витаминли препаратлар; тиббий мақсадлар учун ташхис қўйиш препаратлари; ванналар учун даволаш препаратлари; бавосилни даволаш учун препаратлар; суяк кадоқларини даволаш учун препаратлар; тишларнинг ёриб чиқишини енгиллаштириш учун препаратлар; куйган жойларга ишлов бериш учун препаратлар; дудлаш учун тиббий препаратлар; органотерапия учун препаратлар; ҳавони янгилаш учун препаратлар; ҳавони тозалаш учун препаратлар; бронхларни кенгайтириш учун препаратлар; стериллаш учун препаратлар; тупроқни стериллаш учун препаратлар; кадоқларни йўқотиш учун препаратлар; қазғоқларни йўқотиш учун фармацевтика препаратлари; зарарли ҳайвонларни йўқотиш препаратлар; зарарли ўсимликларни йўқотиш учун препаратлар; уй замбуруғларини йўқотиш учун препаратлар; ҳашарот личинкаларини йўқотиш учун препаратлар; пашшаларни йўқотиш учун препаратлар; сичқоларни йўқотиш учун препаратлар; ер усти моллюскаларини йўқотиш учун препаратлар; паразитларни йўқотиш учун препаратлар; терини парваришлаш учун фармацевтика препаратлари; контакт линзаларни тозалаб туриш учун препаратлар; фармацевтика мақсадлари учун оҳакли препаратлар; ванналар учун доривор препаратлар; соч ўстириш учун тиббий препаратлар; спорага қарши препаратлар; инсонлар ёки ҳайвонлар учун микроэлементли препаратлар; сульфамидли доривор препаратлар; фармацевтика препаратлари; қуёшда куйишдан сақловчи фармацевтика препаратлари; ветеринария мақсадлари учун ферментатив препаратлар; тиббий мақсадлар учун ферментатив препаратлар; кимёвий

фармацевтика препаратлари; ветеринария мақсадлари учун кимёвий препаратлар; хомиладорликни ташхислаш учун кимёвий препаратлар; тиббий мақсадлар учун кимёвий препаратлар; қорақуя билан зарарланган буғдойга ишлов бериш учун кимёвий препаратлар; зарарланган узумга ишлов бериш учун кимёвий препаратлар; милдьюга қарши ишлов бериш учун кимёвий препаратлар; филлоксерага қарши ишлов бериш учун кимёвий препаратлар; фармацевтика мақсадлари учун кимёвий препаратлар; совуқ уришда ишлатиладиган препаратлар; қуядан сақловчи препаратлар; кўз малҳамлари; кўрғошин малҳамлари; электрокардиографик электродлар учун кимёвий ўтказгичлар; тиббий мақсадлар учун оксилли озиқ-овқат маҳсулотлари; болалар озиқ-овқат маҳсулотлари; тиббий мақсадлар учун парҳез озиқ-овқат маҳсулотлари; тиббий мақсадларда фойдаланиш учун нон донларига ишлов беришдан олинган ёрдамчи маҳсулотлар; аёлларнинг гигиеник тагликлари; калта иштонлар учун гигиеник тагликлар; тиббий мақсадлар учун радиий; фармацевтика мақсадлари учун сувли хлораль эритмаси; лейкопластирларни олиб ташлаш учун эритгичлар; вагинал эритмалари; контакт линзалар учун эритмалар; тиббий ёки ветеринария мақсадлари учун кимёвий реактивлар; тиббий мақсадлар учун резина; стоматология мақсадлари учун резина; тиббий мақсадлар учун сақич; репеллент (дудлаш); репеллентлар; итлар учун репеллентлар; салфеткалар, гигиеник ёстикчалар; доривор воситалар шимдирилган салфеткалар; тиббий мақсадлар учун сассапариль; тиббий мақсадлар учун шакар; астмага қарши чой тўпланмаси; чекиш шамлари; тиббий шамлар; фармацевтика мақсадлари учун зиғир уруғи; тиббий мақсадлар учун тамакисиз сигареталар; тиббий мақсадлар учун сиккативлар; фармацевтика мақсадлари учун қиёмлар; фармацевтика мақсадлари учун скипидар; соғиш вақтида ишлатиладиган мойлар; ветеринария мақсадлари учун мойлар; тиббий мақсадлар учун мойлар; уйқу дорилари; фармацевтика мақсадлари учун ичимлик содаси; минерал сувлардан ванналар учун тузлар; даволаш ванналари учун тузлар; тиббий мақсадлар учун тузлар; тиббий мақсадлар учун калий тузлари; тиббий мақсадлар учун натрий тузлари; хидланадиган тузлар; минерал сувлар таркибига кирувчи тузлар; фармацевтика мақсадлари учун солод; сунъий уруғлантириш учун сперма; тиббий спирт; фармацевтика мақсадлари учун қорақуя; анестезияловчи воситалар, антисептик воситалар; оғриқ қолдириш воситалари; тиббий мақсадлар учун ёрдамчи воситалар; елимшак воситалар; гижжа ҳайдаш воситалари; гигиена мақсадлари учун дезинфекция-

ловчи воситалар; кимёвий ҳожатхоналар учун дезинфекцияловчи воситалар; тиббий мақсадларда фойдаланиладиган иштаҳани босиб туриш учун воситалар; озиш учун тиббий воситалар; паразитларни йўқотиш учун воситалар; оғиз бўшлиғини парвариш қилиш учун тиббий воситалар; иссиқ туширувчи воситалар; қон тозаловчи воситалар; ҳайвонлар учун ювиш воситалари; тиббий мақсадлар учун ювиш воситалари; молларни ювиш учун воситалар; итларни ювиш учун воситалар; йиринглашдан воситалар; бош оғриғидан воситалар; терлашга қарши воситалар; оёқ терлашига қарши воситалар; ҳомиладор бўлишдан сақлайдиган кимёвий воситалар; паразитларга қарши воситалар; сурги воситалари; тонусни кўтарувчи воситалар (доривор препаратлар); асабларни мустаҳкамловчи воситалар; овқатни ҳазм қилишга ёрдамлашувчи фармацевтика воситалари; бактериялар учун таъминловчи муҳит; стероидлар; стрихнин; зардоблар; новшадил таблеткалари; аёллар учун гигиеник тампонлар; яраларнинг битиши учун тампонлар; фармацевтика мақсадлари учун тимол; жарроҳлик матолари; даволаш мақсадлари учун тутатиладиган ўтлар; доривор ўтлар; транквилизаторлар; жарроҳлик трансплантатлари (тирик тўқималар); аёлларнинг гигиеник калта иштонлари; фармацевтика мақсадлари учун ёғоч кўмири; тиббий мақсадлар учун шивит; тиш протезлари учун чинни; фармацевтика мақсадлари учун феноллар; ветеринария мақсадлари учун ферментлар; тиббий мақсадлар учун ферментлар; фармацевтика мақсадлари учун ферментлар; фармацевтика мақсадлари учун формальдегид; фармацевтика мақсадлари учун фосфатлар; фунгицидлар; тиббий мақсадлар учун хинин; тиббий мақсадлар учун хинолин; диабетик нон; хлороформ; фармацевтика мақсадлари учун олтингугурт ранги; ҳайвонлар туёғи учун цемент; жарроҳлик ва ортопедия учун суяк цементи; тиш цементлари; тиббий мақсадлар учун ўтли чойлар; озиш учун тиббий чой; фармацевтика мақсадлари учун эвкалипт; тамаки экстрактлари (инсектицидлар); фармацевтика мақсадлари учун хмель экстрактлари; эликсирлар (фармацевтика препаратлари); фармацевтика мақсадлари учун содда эфирлар; фармацевтика мақсадлари учун мураккаб эфирлар; фармацевтика мақсадлари учун мураккаб целлюлоза эфирлари; фармацевтика мақсадлари учун оддий целлюлоза эфирлари; ююба (йўталга қарши таблеткалар).

35 Товарларни намойиш этиш; жамоат фикрини ўрганиш; бозорни ўрганиш; ишбилармончилик юзасидан ахборот; тижорат ёки реклама мақсадларида кўрғазмалар ташкил қилиш; тижорат ёки реклама мақсадларида савдо ярмаркаларини

ташкил қилиш; гипермаркетлар, супермаркетлар, озиқ-овқат маҳсулотлари билан чакана савдо қилувчи магазинлар ва универсал магазинлар, дорихоналарда товарлар ва хизматлар тақдими; товарларни ҳаракатлантириш (учинчи шахслар учун), шу жумладан улгуржи ва чакана савдо (магазинлар, бозорлар, дорихоналар) хизматлари; реклама; учинчи шахслар учун таъминотчилик хизматлари (товарларни сотиб олиш ва корхоналарга хизмат кўрсатиш).

44 Фармацевтика масалалари бўйича маслаҳатлар; тиббий ёрдам.

5 Акарициды; аконитин; алкалоиды для медицинских целей; альгициды; альдегиды для фармацевтических целей; аминокислоты для ветеринарных целей; аминокислоты для медицинских целей; антибиотики; ацетат алюминия для фармацевтических целей; ацетаты для фармацевтических целей; бактерициды; бальзамы для медицинских целей; бандажи гигиенические; бандажи перевязочные; биоциды; браслеты для медицинских целей; браслеты противоревматические; бром для фармацевтических целей; бумага для горчичников; бумага клейкая от мух; бумага с особой пропиткой от моли; вазелин для медицинских целей; вакцины; ванны кислородные; вата асептическая, антисептическая; вата гигроскопическая; вещества диетические для медицинских целей; вещества контрастные радиологические для медицинских целей; вещества питательные для микроорганизмов; вещества радиоактивные для медицинских целей; висмут азотнокислый основной для фармацевтических целей; вода мелиссавая для фармацевтических целей; вода морская для лечебных ванн; воды минеральные для медицинских целей; воды термальные; волокна съедобных растений (не для употребления в пищу); воск формовочный для стоматологических целей; газы для медицинских целей; гваякол для фармацевтических целей; гематоген; гемоглобин; гидрастин; гидрастинин; глицерин для медицинских целей; глицерофосфаты; глюкоза для медицинских целей; горечавка для фармацевтических целей; гормоны для медицинских целей; горчица для фармацевтических целей; горчичники; грязи для ванн; грязи лечебные; гуммигут для медицинских целей; гурьон-бальзам для медицинских целей; дезодоранты (за исключением предназначенных для личного пользования); диастаза для медицинских целей; дигиталин; добавки кормовые для медицинских целей; добавки минеральные пищевые; добавки пищевые для медицинских целей; дрожжи для фармацевтических

ких целей; желатин для медицинских целей; жир рыбий; изотопы для медицинских целей; инсектициды; йод для фармацевтических целей; йодиды для фармацевтических целей; йодиды щелочных металлов для фармацевтических целей; йодоформ; каломель; камень виннокислый для фармацевтических целей; камень винный для фармацевтических целей; камфора для медицинских целей; капсулы для лекарств; капсулы для фармацевтических целей; карамельки для медицинских целей; карандаши гемостатические; карандаши для лечения бородавок; карандаши каустические; кардонил (противопаразитарное средство); каустики для фармацевтических целей; кашу для фармацевтических целей; квасция для медицинских целей; квебрахо для медицинских целей; кислота галловая для фармацевтических целей; кислоты для фармацевтических целей; клеи для зубных протезов; клейкие ленты для медицинских целей; коллоидий для фармацевтических целей; кольца противомозольные для ног; кольца противоревматические; конфеты лекарственные; кора ангустура для медицинских целей; кора деревьев для фармацевтических целей; кора кедрового дерева (репеллент); кора кондураговая для медицинских целей; кора кретоновая; кора мангрового дерева для фармацевтических целей; кора миробалана для фармацевтических целей; кора хинного дерева для медицинских целей; корни лекарственные; корни ревеня для фармацевтических целей; корпия для медицинских целей; крахмал для диетических или фармацевтических целей; креозот для фармацевтических целей; кровь для медицинских целей; культуры микроорганизмов для медицинских или ветеринарных целей; кураре; лаки для зубов; лакричник для фармацевтических целей; лактоза; лейкопластыри; лекарства от запоров; лецитин для медицинских целей; лосьоны для ветеринарных целей; лосьоны для собак; лосьоны для фармацевтических целей; люпулин для фармацевтических целей; магнезия для фармацевтических целей; мази; мази для фармацевтических целей; мази от солнечных ожогов; мази ртутные; мази предохраняющие от обморожения для фармацевтических целей; марля для перевязок; масла для защиты от слепней, оводов; масла лекарственные; масло горчичное для медицинских целей; масло камфорное для медицинских целей; масло касторовое для медицинских целей; масло терпентинное для фармацевтических целей; масло укропное для медицинских целей; мастики для зубов; материалы абразивные стоматологические; материалы для зубных слепков; материалы для пломбирования зубов; материалы перевязочные медицинские;

материалы хирургические перевязочные; медикаменты; медикаменты для ветеринарных целей; медикаменты для серотерапии; медикаменты для человека; медикаменты стоматологические; ментол; микстуры; молескин для медицинских целей; молоко белковое; молоко миндальное для фармацевтических целей; молочко пчелиное маточное для медицинских целей; молочные ферменты для фармацевтических целей; мох ирландский для медицинских целей; мука для детского питания; мука для фармацевтических целей; мука из льняного семени для фармацевтических целей; мука рыбная для фармацевтических целей; мухоловки клейкие; мята для фармацевтических целей; наборы аптекарские (портативные); напитки диетические для медицинских целей; напитки из солодового молока для медицинских целей; настои лекарственных; настойка йода; настойка эвкалипта для фармацевтических целей; настойки для медицинских целей; оподельдок; отвары для фармацевтических целей; ошейники противопаразитарные для животных; палочки лакричные для фармацевтических целей; палочки серные (дезинфицирующие средства); панталоны гигиенические для страдающих недержанием; пектины для фармацевтических целей; пленки гигиенические для страдающих недержанием; пепсины для фармацевтических целей; пептоны для фармацевтических целей; пероксид водорода для медицинских целей; пилюли для фармацевтических целей; пиявки медицинские; плазма крови; пластыри медицинские; повязки глазные используемые в медицинских целях; повязки для горячих компрессов; повязки для компрессов; повязки наплечные хирургические; подушечки мозольные; подушечки используемые при кормлении грудью; помады медицинские; порошок из шпанских мушек; порошок пиретрума; пояса для гигиенических женских прокладок; препараты антидиуретические; препараты бактериальные для медицинских и ветеринарных целей; препараты бактериологические для медицинских или ветеринарных целей; препараты бальзамические для медицинских целей; препараты белковые для медицинских целей; препараты биологические для ветеринарных целей; препараты биологические для медицинских целей (биодобавки); препараты ветеринарные; препараты висмута для фармацевтических целей; препараты витаминные; препараты диагностические для медицинских целей; препараты для ванн лечебные; препараты для лечения геморроя; препараты для лечения костных мозолей; препараты для облегчения прорезывания зубов; препараты для обработки ожогов; препараты для окулирования меди-

цинские; препараты для органотерапии; препараты для освежения воздуха; препараты для очистки воздуха; препараты для расширения бронхов; препараты для стерилизации; препараты для стерилизации почвы; препараты для удаления мозолей; препараты для удаления перхоти фармацевтические; препараты для уничтожения вредных животных; препараты для уничтожения вредных растений; препараты для уничтожения домовых грибов; препараты для уничтожения личинок насекомых; препараты для уничтожения мух; препараты для уничтожения мышей; препараты для уничтожения наземных моллюсков; препараты для уничтожения паразитов; препараты для ухода за кожей фармацевтические; препараты для чистки контактных линз; препараты известковые для фармацевтических целей; препараты лекарственные для ванн; препараты медицинские для выращивания волос; препараты противоспоровые; препараты с микроэлементами для человека или животных; препараты сульфамидные лекарственные; препараты фармацевтические; препараты фармацевтические от солнечных ожогов; препараты ферментативные для ветеринарных целей; препараты ферментативные для медицинских целей; препараты химико-фармацевтические; препараты химические для ветеринарных целей; препараты химические для диагностики беременности; препараты химические для медицинских целей; препараты химические для обработки злаков, пораженных головней; препараты химические для обработки пораженного винограда; препараты химические для обработки против милдью; препараты химические для обработки против филлоксеры; препараты химические для фармацевтических целей; препараты используемые при обморожении; препараты предохраняющие от моли; примочки глазные; примочки свинцовые; проводники химические для электрокардиографических электродов; продукты белковые пищевые для медицинских целей; продукты детского питания; продукты диетические пищевые для медицинских целей; продукты обработки хлебных злаков побочные используемые для медицинских целей; прокладки гигиенические женские; прокладки для трусов гигиенические; радиий для медицинских целей; раствор хлораля водный для фармацевтических целей; растворители для удаления лейкопластырей; растворы вагинальные; растворы для контактных линз; реактивы химические для медицинских или ветеринарных целей; резина для медицинских целей; резина для стоматологических целей; резинка жевательная для медицинских целей; репеллент (окуривание);

репелленты; репелленты для собак; салфетки, подушечки гигиенические; салфетки пропитанные лекарственными средствами; сассапариль для медицинских целей; сахар для медицинских целей; сбор чайный противоастматический; свечи курительные; свечи медицинские; семя льняное для фармацевтических целей; сигареты не содержащие табак для медицинских целей; сиккативы для медицинских целей; сиропы для фармацевтических целей; скипидар для фармацевтических целей; смазка используемая при доении; смазки для ветеринарных целей; смазки для медицинских целей; снотворные; сода питьевая для фармацевтических целей; соли для ванн из минеральных вод; соли для лечебных ванн; соли для медицинских целей; соли калия для медицинских целей; соли натрия для медицинских целей; соли нюхательные; соли входящие в состав минеральных вод; солод для фармацевтических целей; сперма для искусственного оплодотворения; спирт медицинский; спорынья для фармацевтических целей; средства анестезирующие; средства антисептические; средства болеутоляющие; средства вспомогательные для медицинских целей; средства вяжущие; средства глистогонные; средства дезинфицирующие для гигиенических целей; средства дезинфицирующие для химических туалетов; средства для подавления аппетита, используемые в медицинских целях; средства для похудения медицинские; средства для уничтожения паразитов; средства для ухода за полостью рта медицинские; средства жаропонижающие; средства кровоочистительные; средства моющие для животных; средства моющие для медицинских целей; средства моющие для скота; средства моющие для собак; средства нарывные; средства от головной боли; средства против потения; средства против потения ног; средства противозачаточные химические; средства противопаразитарные; средства слабительные; средства тонизирующие (лекарственные препараты); средства укрепляющие нервы; средства способствующие пищеварению фармацевтические; среды питательные для культур бактерий; стероиды; стрихнин; сыворотки; таблетки нашатыря; тампоны гигиенические для женщин; тампоны для заживления ран; тимол для фармацевтических целей; ткани хирургические; травы курительные для лечебных целей; травы лекарственные; транквилизаторы; трансплантаты хирургические (живые ткани); трусы гигиенические женские; уголь древесный для фармацевтических целей; укроп для медицинских целей; фарфор для зубных протезов; фенолы для фармацевтических целей; ферменты для ве-

теринарных целей; ферменты для медицинских целей; ферменты для фармацевтических целей; формальдегид для фармацевтических целей; фосфаты для фармацевтических целей; фунгициды; хинин для медицинских целей; хинолин для медицинских целей; хлеб диабетический; хлороформ; цвет серный для фармацевтических целей; цемент для копыт животных; цемент костный для хирургии и ортопедии; цементы зубные; чай травяные для медицинских целей; чай для похудения медицинский; эвкалипт для фармацевтических целей; экстракты табака (инсектициды); экстракты хмеля для фармацевтических целей; эликсиры (фармацевтические препараты); эфиры простые для фармацевтических целей; эфиры сложные для фармацевтических целей; эфиры сложные целлюлозные для фармацевтических целей; эфиры целлюлозные простые для фармацевтических целей; ююба (таблетки от кашля).

35 Демонстрация товаров; изучение общественного мнения; изучение рынка; информация деловая; организация выставок в коммерческих или рекламных целях; организация торговых ярмарок в коммерческих или рекламных целях; презентация товаров и услуг в гипермаркетах, супермаркетах, магазинах розничной торговли продовольствием и универсальных магазинах, аптеках; продвижение товаров (для третьих лиц), в том числе услуги оптовой и розничной торговли (магазины, рынки, аптеки); реклама; снабженческие услуги для третьих лиц (закупка товаров и услуги предприятиям).

44 Консультации по вопросам фармацевтики; помощь медицинская.

(111) MGU 18396

(151) 12.06.2009

(210) MGU 2008 1258

(732) "AGRIF-TASHKENT" масъулияти чекланган жамияти, UZ

Общество с ограниченной ответственностью "AGRIF-TASHKENT", UZ

(540)

NIMAFEN
НИМАФЕН

(511)

5 Акарицидлар; аконитин; тиббий мақсадлар учун алкалоидлар; альгицидлар; фармацевтика мақсадлари учун альдегидлар; ветеринария мақсадлари учун аминокислоталар; тиббий мақсадлар учун аминокислоталар; антибиотиклар; фар-

мацевтика мақсадлари учун алюминий ацетати; фармацевтика мақсадлари учун ацетатлар; бактерицидлар; тиббий мақсадлар учун бальзамлар; гигиена бандажлари; боғлаш учун бандажлар; биоцидлар; тиббий мақсадлар учун биелагузуклар; ревматизмга қарши биелагузуклар; фармацевтика мақсадлари учун бром; горчичниклар учун қоғоз; пашшага қарши ёпишқоқ қоғоз; куяга қарши махсус шимдирилган қоғоз; тиббий мақсадлар учун вазелин; вакциналар; кислород ванналари; асептик, антисептик момиқ пахта; гигроскопик момиқ пахта; тиббий мақсадлар учун парҳез моддалар; тиббий мақсадлар учун контраст радиологик моддалар; микроорганизмлар учун озука моддалари; тиббий мақсадлар учун радиоактив моддалар; фармацевтик мақсадлар учун асосий нордон-азотли висмут; фармацевтика мақсадлари учун мелисса суви; даволаш ванналари учун денгиз суви; тиббий мақсадлар учун минерал сувлар; термал сувлар; еса бўладиган ўсимлик толалари (овқатга ишлатиш учун эмас); стоматология мақсадлари учун колиплаш муми; тиббий мақсадлар учун газлар; фармацевтика мақсадлари учун гваякол; гематоген; гемоглобин; гидрастин; гидрастинин; тиббий мақсадлар учун глицерин; глицерофосфатлар; тиббий мақсадлар учун глюкоза; фармацевтика мақсадлари учун горечавка; тиббий мақсадлар учун гормонлар; фармацевтика мақсадлари учун хантал; горчичниклар; ванналар учун лойлар; даволаш лойлари; тиббий мақсадлар учун гумигут; тиббий мақсадлар учун гурьон-бальзам; дезодорантлар (шахсий фойдаланиш учун мўлжалланганидан ташқари); тиббий мақсадлар учун диастаза; дигиталин; тиббий мақсадлар учун озука қўшимчалари; озик-овқат минерал қўшимчалари; тиббий мақсадлар учун озик-овқат қўшимчалари; фармацевтика мақсадлари учун ҳамиртурушлар; тиббий мақсадлар учун желатин; балиқ мойи; тиббий мақсадлар учун изотоплар; инсектицидлар; фармацевтика мақсадлари учун йод; фармацевтика мақсадлари учун йодидлар; фармацевтика мақсадлари учун ишқорий металл йодидлари; йодоформ; каломель; фармацевтика мақсадлари учун нордон-вино тоши; фармацевтика мақсадлари учун вино тоши; тиббий мақсадлар учун камфора; дорилар учун капсулалар; фармацевтика мақсадлари учун капсулалар; тиббий мақсадлар учун карамелькалар; гемостатик қаламлар; сўгалларни даволаш учун қаламлар; каустик қаламлар; кардонил (паразитларга қарши восита); фармацевтика мақсадлари учун каустиклар; фармацевтика мақсадлари учун кашу; тиббий мақсадлар учун квассия; тиббий мақсадлар учун квебрахо; фармацевтика мақсадлари учун галл кислотаси; фармацевтика

мақсадлари учун кислоталар; тиш протезлари учун елимлар; тиббий мақсадлар учун ёпишқок тасмалар; фармацевтика мақсадлари учун коллодий; оёқлар учун қадокқа қарши ҳалқалар; ревматизмга қарши ҳалқалар; доривор конфетлар; тиббий мақсадлар учун ангустура пўстлоғи; фармацевтика мақсадлари учун дарахтлар пўстлоғи; тиббий мақсадлар учун кедр дарахти пўстлоғи (репеллент); тиббий мақсадлар учун кондурага пўстлоғи; кротон пўстлоғи; фармацевтика мақсадлари учун мангро дарахтининг пўстлоғи; фармацевтика мақсадлари учун миробалан пўстлоғи; тиббий мақсадлар учун хина дарахти пўстлоғи; доривор илдизлар; фармацевтика мақсадлари учун ревень илдизлари; тиббий мақсадлар учун корпия; парҳез ёки фармацевтика мақсадлари учун крахмал; фармацевтика мақсадлари учун креозот; тиббий мақсадлар учун қон; тиббий ёки ветеринария мақсадлари учун урчитилган микроорганизмлар; кураре; тишлар учун локлар; фармацевтика мақсадлари учун лакричник; лактоза; лейкопластирлар; ич қотишдан дорилар; тиббий мақсадлар учун лецитин; ветеринария мақсадлари учун лосьонлар; итлар учун лосьонлар; фармацевтика мақсадлари учун лосьонлар; фармацевтика мақсадлари учун люпулин; фармацевтика мақсадлари учун магnezия; малҳам дорилар; фармацевтика мақсадлари учун малҳам дорилар; қуёш нуридан қуйишдан малҳам дорилар; симобли малҳам дорилар; фармацевтика мақсадлари учун совуқ уришдан сақловчи малҳам дорилар; боғлашлар учун докалар; сўна, бўқадан химояланиш учун ёғлар; доривор ёғлар; тиббий мақсадлар учун хантал ёғи; тиббий мақсадлар учун камфора ёғи; тиббий мақсадлар учун кастор ёғи; фармацевтика мақсадлари учун терпентин ёғи; тиббий мақсадлар учун укроп ёғи; тишлар учун мастикалар; абразив стоматология материаллари; тиш қолиплари учун материаллар; тишларни пломбалаш учун материаллар; боғлаш учун тиббий материаллар; боғлаш учун жарроҳлик материаллари; медикаментлар; ветеринария мақсадлари учун медикаментлар; серотерапия учун медикаментлар; инсон учун медикаментлар; стоматология медикаментлари; ментол; микстуралар; тиббий мақсадлар учун молескин; оксил сути; фармацевтика мақсадлари учун бодом сути; тиббий мақсадлар учун она асалари сути, фармацевтика мақсадлари учун сут ферментлари, тиббий мақсадлар учун ирландия мохи; болалар озукаси учун ун; фармацевтика мақсадлари учун ун; фармацевтика мақсадлари учун зиғир уруғидан ун, фармацевтика мақсадлари учун балиқ уни; ёпишқок пашша тутгичлар; фармацевтика мақсадлари учун ялпиз; дорихона тўпламлари (портатив);

тиббий мақсадлар учун парҳез ичимликлар; тиббий мақсадлар учун солод сутидан ичимликлар; фармацевтика мақсадлари учун доривор дамламалар; йод дамламаси; фармацевтика мақсадлари учун эвкалипт дамламаси; тиббий мақсадлар учун дамламалар; оподельдок; фармацевтика мақсадлари учун қайнатмалар; хайвонлар учун паразитларга қарши бўйинбоғлар; фармацевтика мақсадлари учун қизилмия таёқчалари; олтигургурт таёқчалари (дезинфекцияловчи воситалар); сийдик тутолмасликдан қийналадиганлар учун гигиеник панталонлар; фармацевтика мақсадлар учун пектинлар; сийдик тутолмасликдан қийналадиганлар учун гигиеник йўргаклар; фармацевтика мақсадлари учун пепсинлар; фармацевтика мақсадлари учун пептонлар; тиббий мақсадлар учун водород пероксиди; фармацевтика мақсадлари учун ҳапдорилар; тиббий зулуклар; қон плазмаси; тиббий пластирлар; тиббий мақсадлар учун фойдаланиладиган кўз боғлагичлар; иссиқ компресслар учун боғичлар; компресслар учун боғичлар; елка оша жарроҳлик боғичлари; қадок ёстикчалари; кўкрак сути билан боқишда фойдаланиладиган ёстикчалар; тиббий лаб бўёқлари; шпанка қўнғизчаларидан тайёрланадиган кукун; пиретрум кукуни; аёлларнинг гигиеник тагликлари учун белбоғлар; антидиуретик препаратлар; тиббий ва ветеринария мақсадлари учун бактериал препаратлар; тиббий ёки ветеринария мақсадлари учун бактериологик препаратлар; тиббий мақсадлар учун бальзамли препаратлар; тиббий мақсадлар учун оксилли препаратлар; ветеринария мақсадлари учун биологик препаратлар; тиббий мақсадлар учун биологик препаратлар (биоқўшимчалар); ветеринария препаратлари; фармацевтика мақсадлари учун висмут препаратлари; витаминли препаратлар; тиббий мақсадлар учун ташхис қўйиш препаратлари; ванналар учун даволаш препаратлари; бавосилни даволаш учун препаратлар; суяк қадокларини даволаш учун препаратлар; тишларнинг ёриб чиқишини енгиллаштириш учун препаратлар; қуйган жойларга ишлов бериш учун препаратлар; дудлаш учун тиббий препаратлар; органотерапия учун препаратлар; ҳавони янгилаш учун препаратлар; ҳавони тозалаш учун препаратлар; бронхларни кенгайтириш учун препаратлар; стериллаш учун препаратлар; тупроқни стериллаш учун препаратлар; қадокларни йўқотиш учун препаратлар; қазғоқларни йўқотиш учун фармацевтика препаратлари; зарарли хайвонларни йўқотиш препаратлар; зарарли ўсимликларни йўқотиш учун препаратлар; уй замбуруғларини йўқотиш учун препаратлар; ҳашарот личинкаларини йўқотиш учун препаратлар; пашшаларни йўқотиш учун препаратлар; сичқоларни

йўқотиш учун препаратлар; ер усти моллюскаларини йўқотиш учун препаратлар; паразитларни йўқотиш учун препаратлар; терини парваришlash учун фармацевтика препаратлари; контакт линзаларни тозалаб туриш учун препаратлар; фармацевтика мақсадлари учун оҳакли препаратлар; ванналар учун доривор препаратлар; соч ўстириш учун тиббий препаратлар; спорага қарши препаратлар; инсонлар ёки ҳайвонлар учун микроэлементли препаратлар; сульфамидли доривор препаратлар; фармацевтика препаратлари; ветеринария мақсадлари учун ферментатив препаратлар; тиббий мақсадлар учун ферментатив препаратлар; кимёвий фармацевтика препаратлари; ветеринария мақсадлари учун кимёвий препаратлар; хомиладорликни ташхислаш учун кимёвий препаратлар; тиббий мақсадлар учун кимёвий препаратлар; қорақуя билан зарарланган бугдойга ишлов бериш учун кимёвий препаратлар; зарарланган узумга ишлов бериш учун кимёвий препаратлар; милдьюга қарши ишлов бериш учун кимёвий препаратлар; филлоксерага қарши ишлов бериш учун кимёвий препаратлар; фармацевтика мақсадлари учун кимёвий препаратлар; совуқ уришда ишлатиладиган препаратлар; қуядан сақловчи препаратлар; кўз малҳамлари; қўрғошин малҳамлари; электрокардиографик электродлар учун кимёвий ўтказгичлар; тиббий мақсадлар учун оксилли озиқ-овқат маҳсулотлари; болалар озиқ-овқат маҳсулотлари; тиббий мақсадлар учун пархез озиқ-овқат маҳсулотлари; тиббий мақсадларда фойдаланиш учун нон донларига ишлов беришдан олинган ёрдамчи маҳсулотлар; аёлларнинг гигиеник тагликлар; калта иштонлар учун гигиеник тагликлар; тиббий мақсадлар учун радий; фармацевтика мақсадлари учун сувли хлораль эритмаси; лейкопластирларни олиб ташлаш учун эритгичлар; вагинал эритмалари; контакт линзалар учун эритмалар; тиббий ёки ветеринария мақсадлари учун кимёвий реактивлар; тиббий мақсадлар учун резина; стоматология мақсадлари учун резина; тиббий мақсадлар учун сақич; репеллент (дудлаш); репеллентлар; итлар учун репеллентлар; салфеткалар, гигиеник ёстиқчалар; доривор воситалар шимдирилган салфеткалар; тиббий мақсадлар учун сассапариль; тиббий мақсадлар учун шакар; астмага қарши чой тўпланмаси; чекиш шамлари; тиббий шамлар; фармацевтика мақсадлари учун зиғир уруғи; тиббий мақсадлар учун тамакисиз сигареталар; тиббий мақсадлар учун сиккативлар; фармацевтика мақсадлари учун қиёмлар; фармацевтика мақсадлари учун скипидар; соғиш вақтида ишлатиладиган мойлар; ветеринария мақсадлари

учун мойлар; тиббий мақсадлар учун мойлар; уйқу дорилари; фармацевтика мақсадлари учун ичимлик содаси; минерал сувлардан ванналар учун тузлар; даволаш ванналари учун тузлар; тиббий мақсадлар учун тузлар; тиббий мақсадлар учун калий тузлари; тиббий мақсадлар учун натрий тузлари; ҳидланадиган тузлар; минерал сувлар таркибига кирувчи тузлар; фармацевтика мақсадлари учун солод; сунъий уруғлантириш учун сперма; тиббий спирт; фармацевтика мақсадлари учун қорақуя; анестезияловчи воситалар, антисептик воситалар; оғриқ қолдириш воситалари; тиббий мақсадлар учун ёрдамчи воситалар; елимшак воситалар; гижжа ҳайдаш воситалари; гигиена мақсадлари учун дезинфекцияловчи воситалар; кимёвий ҳожатхоналар учун дезинфекцияловчи воситалар; тиббий мақсадларда фойдаланиладиган иштаҳани босиб туриш учун воситалар; озиш учун тиббий воситалар; паразитларни йўқотиш учун воситалар; оғиз бўшлиғини парвариш қилиш учун тиббий воситалар; иссиқ туширувчи воситалар; қон тозаловчи воситалар; ҳайвонлар учун ювиш воситалари; тиббий мақсадлар учун ювиш воситалари; молларни ювиш учун воситалар; итларни ювиш учун воситалар; йиринглашдан воситалар; бош оғриғидан воситалар; терлашга қарши воситалар; оёқ терлашига қарши воситалар; хомиладор бўлишдан сақлайдиган кимёвий воситалар; паразитларга қарши воситалар; сурги воситалари; тонусни кўтарувчи воситалар (доривор препаратлар); асабларни мустаҳкамловчи воситалар; овқатни ҳазм қилишга ёрдамлашувчи фармацевтика воситалари; бактериялар учун таъминловчи муҳит; стероидлар; стрихнин; зардоблар; новшадил таблеткалари; аёллар учун гигиеник тампонлар; яраларнинг битиши учун тампонлар; фармацевтика мақсадлари учун тимол; жарроҳлик матолари; даволаш мақсадлари учун тутатиладиган ўтлар; доривор ўтлар; транквилизаторлар; жарроҳлик трансплантатлари (тирик тўқималар); аёлларнинг гигиеник калта иштонлари; фармацевтика мақсадлари учун ёғоч кўмири; тиббий мақсадлар учун шивит; тиш протезлари учун чинни; фармацевтика мақсадлари учун феноллар; ветеринария мақсадлари учун ферментлар; тиббий мақсадлар учун ферментлар; фармацевтика мақсадлари учун ферментлар; фармацевтика мақсадлари учун формальдегид; фармацевтика мақсадлари учун фосфатлар; фунгицидлар; тиббий мақсадлар учун хинин; тиббий мақсадлар учун хинолин; диабетик нон; хлороформ; фармацевтика мақсадлари учун олтингугурт ранги; ҳайвонлар туёғи учун цемент; жарроҳлик ва ортопедия учун суяк цементи; тиш цементлари; тиббий мақсадлар учун ўтли чойлар; озиш учун

тиббий чой; фармацевтика мақсадлари учун эвкалипт; тамаки экстрактлари (инсектицидлар); фармацевтика мақсадлари учун хмель экстрактлари; эликсирлар (фармацевтика препаратлари); фармацевтика мақсадлари учун содда эфирлар; фармацевтика мақсадлари учун мураккаб эфирлар; фармацевтика мақсадлари учун мураккаб целлюлоза эфирлари; фармацевтика мақсадлари учун оддий целлюлоза эфирлари; ююба (йўталга қарши) таблеткалар.

35 Товарларни намойиш этиш; жамоат фикрини ўрганиш; бозорни ўрганиш; ишбилармончилик юзасидан ахборот; тижорат ёки реклама мақсадларида кўргазмалар ташкил қилиш; тижорат ёки реклама мақсадларида савдо ярмаркаларини ташкил қилиш; гипермаркетлар, супермаркетлар, озиқ-овқат маҳсулотлари билан чакана савдо қилувчи магазинлар ва универсал магазинлар, дорихоналарда товарлар ва хизматлар тақдими; товарларни ҳаракатлантириш (учинчи шахслар учун), шу жумладан улгуржи ва чакана савдо (магазинлар, бозорлар, дорихоналар) хизматлари; реклама; учинчи шахслар учун таъминотчилик хизматлари (товарларни сотиб олиш ва корхоналарга хизмат кўрсатиш).

44 Фармацевтика масалалари бўйича маслаҳатлар; тиббий ёрдам.

5 Акарициды; аконитин; алкалоиды для медицинских целей; альгициды; альдегиды для фармацевтических целей; аминокислоты для ветеринарных целей; аминокислоты для медицинских целей; антибиотики; ацетат алюминия для фармацевтических целей; ацетаты для фармацевтических целей; бактерициды; бальзамы для медицинских целей; бандажи гигиенические; бандажи перевязочные; биоциды; браслеты для медицинских целей; браслеты противоревматические; бром для фармацевтических целей; бумага для горчичников; бумага клейкая от мух; бумага с особой пропиткой от моли; вазелин для медицинских целей; вакцины; ванны кислородные; вата асептическая, антисептическая; вата гигроскопическая; вещества диетические для медицинских целей; вещества контрастные радиологические для медицинских целей; вещества питательные для микроорганизмов; вещества радиоактивные для медицинских целей; висмут азотнокислый основной для фармацевтических целей; вода мелиссовая для фармацевтических целей; вода морская для лечебных ванн; воды минеральные для медицинских целей; воды термальные; волокна съедобных растений (не для употребления в пищу); воск формовочный для стоматологических целей; газы для

медицинских целей; гваякол для фармацевтических целей; гематоген; гемоглобин; гидрастин; гидрастинин; глицерин для медицинских целей; глицерофосфаты; глюкоза для медицинских целей; горечавка для фармацевтических целей; гормоны для медицинских целей; горчица для фармацевтических целей; горчичники; грязи для ванн; грязи лечебные; гуммигут для медицинских целей; гурьон-бальзам для медицинских целей; дезодоранты (за исключением предназначенных для личного пользования); диастаза для медицинских целей; дигиталин; добавки кормовые для медицинских целей; добавки минеральные пищевые; добавки пищевые для медицинских целей; дрожжи для фармацевтических целей; желатин для медицинских целей; жир рыбий; изотопы для медицинских целей; инсектициды; йод для фармацевтических целей; йодиды для фармацевтических целей; йодиды щелочных металлов для фармацевтических целей; йодоформ; каломель; камень виннокислый для фармацевтических целей; камень винный для фармацевтических целей; камфора для медицинских целей; капсулы для лекарств; капсулы для фармацевтических целей; карамельки для медицинских целей; карандаши гемостатические; карандаши для лечения бородавок; карандаши каустические; кардонил (противопаразитарное средство); каустики для фармацевтических целей; кашу для фармацевтических целей; квасция для медицинских целей; квебрахо для медицинских целей; кислота галловая для фармацевтических целей; кислоты для фармацевтических целей; клеи для зубных протезов; клейкие ленты для медицинских целей; коллоидий для фармацевтических целей; кольца противомозольные для ног; кольца противоревматические; конфеты лекарственные; кора ангустура для медицинских целей; кора деревьев для фармацевтических целей; кора кедрового дерева (репеллент); кора кондураговая для медицинских целей; кора кретоновая; кора мангрового дерева для фармацевтических целей; кора миробалана для фармацевтических целей; кора хинного дерева для медицинских целей; корни лекарственные; корни ревеня для фармацевтических целей; корпия для медицинских целей; крахмал для диетических или фармацевтических целей; креозот для фармацевтических целей; кровь для медицинских целей; культуры микроорганизмов для медицинских или ветеринарных целей; кураре; лаки для зубов; лакричник для фармацевтических целей; лактоза; лейкопластыри; лекарства от запоров; лецитин для медицинских целей; лосьоны для ветеринарных целей; лосьоны для собак; лосьоны для фармацевтических це-

лей; люпулин для фармацевтических целей; магнезия для фармацевтических целей; мази; мази для фармацевтических целей; мази от солнечных ожогов; мази ртутные; мази предохраняющие от обморожения для фармацевтических целей; марля для перевязок; масла для защиты от слепней, оводов; масла лекарственные; масло горчичное для медицинских целей; масло камфорное для медицинских целей; масло касторовое для медицинских целей; масло терпентинное для фармацевтических целей; масло укропное для медицинских целей; мастики для зубов; материалы абразивные стоматологические; материалы для зубных слепков; материалы для пломбирования зубов; материалы перевязочные медицинские; материалы хирургические перевязочные; медикаменты; медикаменты для ветеринарных целей; медикаменты для серотерапии; медикаменты для человека; медикаменты стоматологические; ментол; микстуры; молескин для медицинских целей; молоко белковое; молоко миндальное для фармацевтических целей; молочко пчелиное маточное для медицинских целей; молочные ферменты для фармацевтических целей; мох ирландский для медицинских целей; мука для детского питания; мука для фармацевтических целей; мука из льняного семени для фармацевтических целей; мука рыбная для фармацевтических целей; мухоловки клейкие; мята для фармацевтических целей; наборы аптекарские (портативные); напитки диетические для медицинских целей; напитки из солодового молока для медицинских целей; настои лекарственные; настойка йода; настойка эвкалипта для фармацевтических целей; настойки для медицинских целей; оподельдок; отвары для фармацевтических целей; ошейники противопаразитарные для животных; палочки лакричные для фармацевтических целей; палочки серные (дезинфицирующие средства); панталоны гигиенические для страдающих недержанием; пектины для фармацевтических целей; пеленки гигиенические для страдающих недержанием; пепсины для фармацевтических целей; пептоны для фармацевтических целей; пероксид водорода для медицинских целей; пилюли для фармацевтических целей; пиявки медицинские; плазма крови; пластыри медицинские; повязки глазные используемые в медицинских целях; повязки для горячих компрессов; повязки для компрессов; повязки наплечные хирургические; подушечки мозольные; подушечки используемые при кормлении грудью; помады медицинские; порошок из шпанских мушек; порошок пиретрума; пояса для гигиенических женских прокладок; препараты

антидиуретические; препараты бактериальные для медицинских и ветеринарных целей; препараты бактериологические для медицинских или ветеринарных целей; препараты бальзамические для медицинских целей; препараты белковые для медицинских целей; препараты биологические для ветеринарных целей; препараты биологические для медицинских целей (биодобавки); препараты ветеринарные; препараты висмута для фармацевтических целей; препараты витаминные; препараты диагностические для медицинских целей; препараты для ванн лечебные; препараты для лечения геморроя; препараты для лечения костных мозолей; препараты для облегчения прорезывания зубов; препараты для обработки ожогов; препараты для окулирования медицинские; препараты для органотерапии; препараты для освежения воздуха; препараты для очистки воздуха; препараты для расширения бронхов; препараты для стерилизации; препараты для стерилизации почвы; препараты для удаления мозолей; препараты для удаления перхоти фармацевтические; препараты для уничтожения вредных животных; препараты для уничтожения вредных растений; препараты для уничтожения домашних грибов; препараты для уничтожения личинок насекомых; препараты для уничтожения мух; препараты для уничтожения мышей; препараты для уничтожения наземных моллюсков; препараты для уничтожения паразитов; препараты для ухода за кожей фармацевтические; препараты для чистки контактных линз; препараты известковые для фармацевтических целей; препараты лекарственные для ванн; препараты медицинские для выращивания волос; препараты противоспоровые; препараты с микроэлементами для человека или животных; препараты сульфамидные лекарственные; препараты фармацевтические; препараты фармацевтические от солнечных ожогов; препараты ферментативные для ветеринарных целей; препараты ферментативные для медицинских целей; препараты химико-фармацевтические; препараты химические для ветеринарных целей; препараты химические для диагностики беременности; препараты химические для медицинских целей; препараты химические для обработки злаков, пораженных головней; препараты химические для обработки пораженного винограда; препараты химические для обработки против милдью; препараты химические для обработки против филлоксеры; препараты химические для фармацевтических целей; препараты используемые при обморожении; препараты предохраняющие от моли; примочки глазные; примочки свинцовые; проводники хи-

мические для электрокардиографических электродов; продукты белковые пищевые для медицинских целей; продукты детского питания; продукты диетические пищевые для медицинских целей; продукты обработки хлебных злаков побочные используемые для медицинских целей; прокладки гигиенические женские; прокладки для трусов гигиенические; радиий для медицинских целей; раствор хлораля водный для фармацевтических целей; растворители для удаления лейкопластырей; растворы вагинальные; растворы для контактных линз; реактивы химические для медицинских или ветеринарных целей; резина для медицинских целей; резина для стоматологических целей; резинка жевательная для медицинских целей; репеллент (окуривание); репелленты; репелленты для собак; салфетки, подушечки гигиенические; салфетки пропитанные лекарственными средствами; сассапариль для медицинских целей; сахар для медицинских целей; сбор чайный противоастматический; свечи курительные; свечи медицинские; семя льняное для фармацевтических целей; сигареты не содержащие табак для медицинских целей; сиккативы для медицинских целей; сиропы для фармацевтических целей; скипидар для фармацевтических целей; смазка используемая при доении; смазки для ветеринарных целей; смазки для медицинских целей; снотворные; сода питьевая для фармацевтических целей; соли для ванн из минеральных вод; соли для лечебных ванн; соли для медицинских целей; соли калия для медицинских целей; соли натрия для медицинских целей; соли нюхательные; соли входящие в состав минеральных вод; солод для фармацевтических целей; сперма для искусственного оплодотворения; спирт медицинский; спорынья для фармацевтических целей; средства анестезирующие; средства антисептические; средства болеутоляющие; средства вспомогательные для медицинских целей; средства вяжущие; средства глистогонные; средства дезинфицирующие для гигиенических целей; средства дезинфицирующие для химических туалетов; средства для подавления аппетита, используемые в медицинских целях; средства для похудения медицинские; средства для уничтожения паразитов; средства для ухода за полостью рта медицинские; средства жаропонижающие; средства кровоочистительные; средства моющие для животных; средства моющие для медицинских целей; средства моющие для скота; средства моющие для собак; средства нарывные; средства от головной боли; средства против потения; средства против потения ног; средства противозачаточные химические; средства противопаразитарные; средства

слабительные; средства тонизирующие (лекарственные препараты); средства укрепляющие нервы; средства способствующие пищеварению фармацевтические; среды питательные для культур бактерий; стероиды; стрихнин; сыворотки; таблетки нашатыря; тампоны гигиенические для женщин; тампоны для заживления ран; тимол для фармацевтических целей; ткани хирургические; травы курительные для лечебных целей; травы лекарственные; транквилизаторы; трансплантаты хирургические (живые ткани); трусы гигиенические женские; уголь древесный для фармацевтических целей; укроп для медицинских целей; фарфор для зубных протезов; фенолы для фармацевтических целей; ферменты для ветеринарных целей; ферменты для медицинских целей; ферменты для фармацевтических целей; формальдегид для фармацевтических целей; фосфаты для фармацевтических целей; фунгициды; хинин для медицинских целей; хинолин для медицинских целей; хлеб диабетический; хлороформ; цвет серный для фармацевтических целей; цемент для копыт животных; цемент костный для хирургии и ортопедии; цементы зубные; чай травяные для медицинских целей; чай для похудения медицинский; эвкалипт для фармацевтических целей; экстракты табака (инсектициды); экстракты хмеля для фармацевтических целей; эликсиры (фармацевтические препараты); эфиры простые для фармацевтических целей; эфиры сложные для фармацевтических целей; эфиры сложные целлюлозные для фармацевтических целей; эфиры целлюлозные простые для фармацевтических целей; ююба (таблетки от кашля).

35 Демонстрация товаров; изучение общественного мнения; изучение рынка; информация деловая; организация выставок в коммерческих или рекламных целях; организация торговых ярмарок в коммерческих или рекламных целях; презентация товаров и услуг в гипермаркетах, супермаркетах, магазинах розничной торговли продовольствием и универсальных магазинах, аптеках; продвижение товаров (для третьих лиц), в том числе услуги оптовой и розничной торговли (магазины, рынки, аптеки); реклама; снабженные услуги для третьих лиц (закупка товаров и услуги предприятиям).

44 Консультации по вопросам фармацевтики; помощь медицинская.

(111) MGU 18397

(151) 12.06.2009

(210) MGU 2008 1259

(181) 23.07.2018

(220) 23.07.2008

(732) "AGRIF-TASHKENT" масъулияти чекланган жамияти, UZ

Общество с ограниченной ответственностью "AGRIF-TASHKENT", UZ

(540)

EREXIN ЭРЕКСИН

(511)

5 Акарицидлар; аконитин; тиббий мақсадлар учун алкалоидлар; альгицидлар; фармацевтика мақсадлари учун альдегидлар; ветеринария мақсадлари учун аминокислоталар; тиббий мақсадлар учун аминокислоталар; антибиотиклар; фармацевтика мақсадлари учун алюминий ацетати; фармацевтика мақсадлари учун ацетатлар; бактерицидлар; тиббий мақсадлар учун бальзамлар; гигиена бандажлари; боғлаш учун бандажлар; биоцидлар; тиббий мақсадлар учун билагузуклар; ревматизмга қарши билагузуклар; фармацевтика мақсадлари учун бром; горчичниклар учун қоғоз; пашшага қарши ёпишқоқ қоғоз; куяга қарши махсус шимдирилган қоғоз; тиббий мақсадлар учун вазелин; вакциналар; кислород ванналари; асептик, антисептик момиқ пахта; гигроскопик момиқ пахта; тиббий мақсадлар учун парҳез моддалар; тиббий мақсадлар учун контраст радиологик моддалар; микроорганизмлар учун озук моддалари; тиббий мақсадлар учун радиоактив моддалар; фармацевтик мақсадлар учун асосий нордон-азотли висмут; фармацевтика мақсадлари учун мелисса суви; даволаш ванналари учун денгиз суви; тиббий мақсадлар учун минерал сувлар; термал сувлар; еса бўладиган ўсимлик толалари (овқатга ишлатиш учун эмас); стоматология мақсадлари учун қолиплаш муми; тиббий мақсадлар учун газлар; фармацевтика мақсадлари учун гваякол; гематоген; гемоглобин; гидрастин; гидрастинин; тиббий мақсадлар учун глицерин; глицерофосфатлар; тиббий мақсадлар учун глюкоза; фармацевтика мақсадлари учун горечавка; тиббий мақсадлар учун гормонлар; фармацевтика мақсадлари учун хантал; горчичниклар; ванналар учун лойлар; даволаш лойлари; тиббий мақсадлар учун гумигут; тиббий мақсадлар учун гурьон-бальзам; дезодорантлар (шахсий фойдаланиш учун мўлжалланганидан ташқари); тиббий мақсадлар учун диастаза; дигиталин; тиббий мақсадлар учун озук кўшимчалари; озик-овқат минерал кўшимчалари; тиббий мақсадлар учун озик-овқат кўшимчалари; фармацевтика мақсадлари учун хамиртурушлар; тиббий мақсадлар учун желатин; балиқ мойи; тиббий мақсадлар учун

изотоплар; инсектицидлар; фармацевтика мақсадлари учун йод; фармацевтика мақсадлари учун йодидлар; фармацевтика мақсадлари учун ишқорий металл йодидлари; йодоформ; каломель; фармацевтика мақсадлари учун нордон-вино тоши; фармацевтика мақсадлари учун вино тоши; тиббий мақсадлар учун камфора; дорилар учун капсулалар; фармацевтика мақсадлари учун капсулалар; тиббий мақсадлар учун карамелькалар; гемостатик қаламлар; сўгалларни даволаш учун қаламлар; каустик қаламлар; кардонил (паразитларга қарши восита); фармацевтика мақсадлари учун каустиклар; фармацевтика мақсадлари учун кашу; тиббий мақсадлар учун квассия; тиббий мақсадлар учун квебрахо; фармацевтика мақсадлари учун галл кислотаси; фармацевтика мақсадлари учун кислоталар; тиш протезлари учун елимлар; тиббий мақсадлар учун ёпишқоқ тасмалар; фармацевтика мақсадлари учун коллодий; оёқлар учун қадокка қарши халқалар; ревматизмга қарши халқалар; доривор конфетлар; тиббий мақсадлар учун ангустура пўстлоғи; фармацевтика мақсадлари учун дарахтлар пўстлоғи; тиббий мақсадлар учун кедр дарахти пўстлоғи (репеллент); тиббий мақсадлар учун кондурага пўстлоғи; кротон пўстлоғи; фармацевтика мақсадлари учун мангро дарахтининг пўстлоғи; фармацевтика мақсадлари учун миробалан пўстлоғи; тиббий мақсадлар учун хина дарахти пўстлоғи; доривор илдизлар; фармацевтика мақсадлари учун ревень илдизлари; тиббий мақсадлар учун корпия; парҳез ёки фармацевтика мақсадлари учун крахмал; фармацевтика мақсадлари учун креозот; тиббий мақсадлар учун қон; тиббий ёки ветеринария мақсадлари учун урчитилган микроорганизмлар; кураре; тишлар учун локлар; фармацевтика мақсадлари учун лакричник; лактоза; лейкопластирлар; ич қотишдан дорилар; тиббий мақсадлар учун лецитин; ветеринария мақсадлари учун лосьонлар; итлар учун лосьонлар; фармацевтика мақсадлари учун лосьонлар; фармацевтика мақсадлари учун люпулин; фармацевтика мақсадлари учун магнезия; малҳам дорилар; фармацевтика мақсадлари учун малҳам дорилар; куёш нуридан куйишдан малҳам дорилар; симобли малҳам дорилар; фармацевтика мақсадлари учун совуқ уришдан сақловчи малҳам дорилар; боғлашлар учун докалар; сўна, бўкадан химояланиш учун ёғлар; доривор ёғлар; тиббий мақсадлар учун хантал ёғи; тиббий мақсадлар учун камфора ёғи; тиббий мақсадлар учун кастор ёғи; фармацевтика мақсадлари учун терпентин ёғи; тиббий мақсадлар учун укроп ёғи; тишлар учун мастикалар; абразив стоматология материаллари; тиш қолиплари учун материаллар; тишларни пломбалаш учун

материаллар; боғлаш учун тиббий материаллар; боғлаш учун жаррохлик материаллари; медикаментлар; ветеринария мақсадлари учун медикаментлар; серотерапия учун медикаментлар; инсон учун медикаментлар; стоматология медикаментлари; ментол; микстуралар; тиббий мақсадлар учун молескин; оксил сути; фармацевтика мақсадлари учун бодом сути; тиббий мақсадлар учун она асалари сути, фармацевтика мақсадлари учун сут ферментлари, тиббий мақсадлар учун ирландия мохи; болалар озукаси учун ун; фармацевтика мақсадлари учун ун; фармацевтика мақсадлари учун зиғир уруғидан ун, фармацевтика мақсадлари учун балиқ уни; ёпишқок пашша тутгичлар; фармацевтика мақсадлари учун ялпиз; дорихона тўпламлари (портатив); тиббий мақсадлар учун пархез ичимликлар; тиббий мақсадлар учун солод сутидан ичимликлар; фармацевтика мақсадлари учун доривор дамламалар; йод дамламаси; фармацевтика мақсадлари учун эвкалипт дамламаси; тиббий мақсадлар учун дамламалар; оподельдок; фармацевтика мақсадлари учун қайнатмалар; ҳайвонлар учун паразитларга қарши бўйинбоғлар; фармацевтика мақсадлари учун қизилмия таёқчалари; олтингургут таёқчалари (дезинфекцияловчи воситалар); сийдик тутолмасликдан қийналадиганлар учун гигиеник панталонлар; фармацевтика мақсадлар учун пектинлар; сийдик тутолмасликдан қийналадиганлар учун гигиеник йўрғаклар; фармацевтика мақсадлари учун пепсинлар; фармацевтика мақсадлари учун пептонлар; тиббий мақсадлар учун водород пероксиди; фармацевтика мақсадлари учун ҳапдорилар; тиббий зулуклар; қон плазмаси; тиббий пластирлар; тиббий мақсадлар учун фойдаланиладиган кўз боғлагичлар; иссиқ компресслар учун боғичлар; компресслар учун боғичлар; елка оша жаррохлик боғичлари; кадоқ ёстиқчалари; кўкрак сути билан боқишда фойдаланиладиган ёстиқчалар; тиббий лаб бўёқлари; шпанка қўнғизчаларидан тайёрланадиган кукун; пиретрум кукун; аёлларнинг гигиеник тагликлари учун белбоғлар; антидиуретик препаратлар; тиббий ва ветеринария мақсадлари учун бактериал препаратлар; тиббий ёки ветеринария мақсадлари учун бактериологик препаратлар; тиббий мақсадлар учун бальзамли препаратлар; тиббий мақсадлар учун оксилли препаратлар; ветеринария мақсадлари учун биологик препаратлар; тиббий мақсадлар учун биологик препаратлар (биоқўшимчалар); ветеринария препаратлари; фармацевтика мақсадлари учун висмут препаратлари; витаминли препаратлар; тиббий мақсадлар учун ташхис қўйиш препаратлари; ванналар учун даволаш препаратлари; бавосилни даволаш учун препаратлар; суяқ

кадоқларини даволаш учун препаратлар; тишларнинг ёриб чиқишини енгиллаштириш учун препаратлар; куйган жойларга ишлов бериш учун препаратлар; дудлаш учун тиббий препаратлар; органотерапия учун препаратлар; ҳавони янгилаш учун препаратлар; ҳавони тозалаш учун препаратлар; бронхларни кенгайтириш учун препаратлар; стериллаш учун препаратлар; тупроқни стериллаш учун препаратлар; кадоқларни йўқотиш учун препаратлар; қазғоқларни йўқотиш учун фармацевтика препаратлари; зарарли ҳайвонларни йўқотиш препаратлар; зарарли ўсимликларни йўқотиш учун препаратлар; уй замбуруғларини йўқотиш учун препаратлар; ҳашарот личинкаларини йўқотиш учун препаратлар; пашшаларни йўқотиш учун препаратлар; сичқоларни йўқотиш учун препаратлар; ер усти моллюскаларини йўқотиш учун препаратлар; паразитларни йўқотиш учун препаратлар; терини парваришлаш учун фармацевтика препаратлари; контакт линзаларни тозалаб туриш учун препаратлар; фармацевтика мақсадлари учун оҳакли препаратлар; ванналар учун доривор препаратлар; соч ўстириш учун тиббий препаратлар; спорага қарши препаратлар; инсонлар ёки ҳайвонлар учун микроэлементли препаратлар; сульфамидли доривор препаратлар; фармацевтика препаратлари; қуёшда куйишдан сақловчи фармацевтика препаратлари; ветеринария мақсадлари учун ферментатив препаратлар; тиббий мақсадлар учун ферментатив препаратлар; кимёвий фармацевтика препаратлари; ветеринария мақсадлари учун кимёвий препаратлар; ҳомиладорликни ташхислаш учун кимёвий препаратлар; тиббий мақсадлар учун кимёвий препаратлар; қорақуя билан зарарланган буғдойга ишлов бериш учун кимёвий препаратлар; зарарланган узумга ишлов бериш учун кимёвий препаратлар; милдьюга қарши ишлов бериш учун кимёвий препаратлар; филлоксеерага қарши ишлов бериш учун кимёвий препаратлар; фармацевтика мақсадлари учун кимёвий препаратлар; совуқ уришда ишлатиладиган препаратлар; қуядан сақловчи препаратлар; кўз малҳамлари; қўрғошин малҳамлари; электрокардиографик электродлар учун кимёвий ўтказгичлар; тиббий мақсадлар учун оксилли озиқ-овқат маҳсулотлари; болалар озиқ-овқат маҳсулотлари; тиббий мақсадлар учун пархез озиқ-овқат маҳсулотлари; тиббий мақсадларда фойдаланиш учун нон донларига ишлов беришдан олинган ёрдамчи маҳсулотлар; аёлларнинг гигиеник тагликлари; калта иштонлар учун гигиеник тагликлар; тиббий мақсадлар учун радий; фармацевтика мақсадлари учун сувли хлораль эритмаси; лейкопластирларни олиб ташлаш учун эритгичлар; вагинал эритмалари; контакт

линзалар учун эритмалар; тиббий ёки ветеринария мақсадлари учун кимёвий реактивлар; тиббий мақсадлар учун резина; стоматология мақсадлари учун резина; тиббий мақсадлар учун сақич; репеллент (дудлаш); репеллентлар; итлар учун репеллентлар; салфеткалар, гигиеник ёстиқчалар; доривор воситалар шимдирилган салфеткалар; тиббий мақсадлар учун сассапариль; тиббий мақсадлар учун шакар; астмага қарши чой тўпланмаси; чекиш шамлари; тиббий шамлар; фармацевтика мақсадлари учун зиғир уруғи; тиббий мақсадлар учун тамакисиз сигареталар; тиббий мақсадлар учун сиккативлар; фармацевтика мақсадлари учун қиёмлар; фармацевтика мақсадлари учун скипидар; соғиш вақтида ишлатиладиган мойлар; ветеринария мақсадлари учун мойлар; тиббий мақсадлар учун мойлар; уйку дорилари; фармацевтика мақсадлари учун ичимлик содаси; минерал сувлардан ванналар учун тузлар; даволаш ванналари учун тузлар; тиббий мақсадлар учун тузлар; тиббий мақсадлар учун калий тузлари; тиббий мақсадлар учун натрий тузлари; хидланадиган тузлар; минерал сувлар таркибига кирувчи тузлар; фармацевтика мақсадлари учун солод; сунъий уруғлантириш учун сперма; тиббий спирт; фармацевтика мақсадлари учун коракуя; анестезияловчи воситалар, антисептик воситалар; оғрик қолдириш воситалари; тиббий мақсадлар учун ёрдамчи воситалар; елимшак воситалар; гижжа ҳайдаш воситалари; гигиена мақсадлари учун дезинфекцияловчи воситалар; кимёвий ҳожатхоналар учун дезинфекцияловчи воситалар; тиббий мақсадларда фойдаланиладиган иштаҳани босиб туриш учун воситалар; озиш учун тиббий воситалар; паразитларни йўқотиш учун воситалар; оғиз бўшлиғини парвариш қилиш учун тиббий воситалар; иссиқ туширувчи воситалар; қон тозаловчи воситалар; ҳайвонлар учун ювиш воситалари; тиббий мақсадлар учун ювиш воситалари; молларни ювиш учун воситалар; итларни ювиш учун воситалар; йиринглашдан воситалар; бош оғриғидан воситалар; терлашга қарши воситалар; оёқ терлашига қарши воситалар; ҳомиладор бўлишдан сақлайдиган кимёвий воситалар; паразитларга қарши воситалар; сурги воситалари; тонусни кўтарувчи воситалар (доривор препаратлар); асабларни мустақкамловчи воситалар; овқатни ҳазм қилишга ёрдамлашувчи фармацевтика воситалари; бактериялар учун таъминловчи мухит; стероидлар; стрихнин; зардоблар; новшадил таблеткалари; аёллар учун гигиеник тампонлар; яраларнинг битиши учун тампонлар; фармацевтика мақсадлари учун тимол; жарроҳлик матолари; даволаш мақсадлари учун тутатиладиган ўтлар; доривор ўтлар; транквилизаторлар; жар-

роҳлик трансплантатлари (тирик тўқималар); аёлларнинг гигиеник калта иштонлари; фармацевтика мақсадлари учун ёғоч кўмири; тиббий мақсадлар учун шивит; тиш протезлари учун чинни; фармацевтика мақсадлари учун феноллар; ветеринария мақсадлари учун ферментлар; тиббий мақсадлар учун ферментлар; фармацевтика мақсадлари учун ферментлар; фармацевтика мақсадлари учун формальдегид; фармацевтика мақсадлари учун фосфатлар; фунгицидлар; тиббий мақсадлар учун хинин; тиббий мақсадлар учун хинолин; диабетик нон; хлороформ; фармацевтика мақсадлари учун олтингугурт ранги; ҳайвонлар туёғи учун цемент; жарроҳлик ва ортопедия учун суяк цементи; тиш цементлари; тиббий мақсадлар учун ўтли чойлар; озиш учун тиббий чой; фармацевтика мақсадлари учун эвкалипт; тамаки экстрактлари (инсектицидлар); фармацевтика мақсадлари учун хмель экстрактлари; эликсирлар (фармацевтика препаратлари); фармацевтика мақсадлари учун содда эфирлар; фармацевтика мақсадлари учун мураккаб эфирлар; фармацевтика мақсадлари учун мураккаб целлюлоза эфирлари; фармацевтика мақсадлари учун оддий целлюлоза эфирлари; ююба (йўталга қарши) таблеткалар.

35 Товарларни намоёниш этиш; жамоат фикрини ўрганиш; бозорни ўрганиш; ишбилармончилик юзасидан ахборот; тижорат ёки реклама мақсадларида кўргазмалар ташкил қилиш; тижорат ёки реклама мақсадларида савдо ярмаркаларини ташкил қилиш; гипермаркетлар, супермаркетлар, озиқ-овқат маҳсулотлари билан чакана савдо қилувчи магазинлар ва универсал магазинлар, дорихоналарда товарлар ва хизматлар тақдими; товарларни ҳаракатлантириш (учинчи шахслар учун), шу жумладан улгуржи ва чакана савдо (магазинлар, бозорлар, дорихоналар) хизматлари; реклама; учинчи шахслар учун таъминотчилик хизматлари (товарларни сотиб олиш ва корхоналарга хизмат кўрсатиш).

44 Фармацевтика масалалари бўйича маслаҳатлар; тиббий ёрдам.

5 Акарициды; аконитин; алкалоиды для медицинских целей; альгициды; альдегиды для фармацевтических целей; аминокислоты для ветеринарных целей; аминокислоты для медицинских целей; антибиотики; ацетат алюминия для фармацевтических целей; ацетаты для фармацевтических целей; бактерициды; бальзамы для медицинских целей; бандажи гигиенические; бандажи перевязочные; биоциды; браслеты для медицинских целей; браслеты противоревматические; бром для фармацевтических целей;

бумага для горчичников; бумага клейкая от мух; бумага с особой пропиткой от моли; вазелин для медицинских целей; вакцины; ванны кислородные; вата асептическая, антисептическая; вата гигроскопическая; вещества диетические для медицинских целей; вещества контрастные радиологические для медицинских целей; вещества питательные для микроорганизмов; вещества радиоактивные для медицинских целей; висмут азотнокислый основной для фармацевтических целей; вода мелиссовая для фармацевтических целей; вода морская для лечебных ванн; воды минеральные для медицинских целей; воды термальные; волокна съедобных растений (не для употребления в пищу); воск формочный для стоматологических целей; газы для медицинских целей; гваякол для фармацевтических целей; гематоген; гемоглобин; гидрастин; гидрастинин; глицерин для медицинских целей; глицерофосфаты; глюкоза для медицинских целей; горечавка для фармацевтических целей; гормоны для медицинских целей; горчица для фармацевтических целей; горчичники; грязи для ванн; грязи лечебные; гуммигут для медицинских целей; гурыон-бальзам для медицинских целей; дезодоранты (за исключением предназначенных для личного пользования); диастаза для медицинских целей; дигиталин; добавки кормовые для медицинских целей; добавки минеральные пищевые; добавки пищевые для медицинских целей; дрожжи для фармацевтических целей; желатин для медицинских целей; жир рыбий; изотопы для медицинских целей; инсектициды; йод для фармацевтических целей; йодиды для фармацевтических целей; йодиды щелочных металлов для фармацевтических целей; йодоформ; каломель; камень виннокислый для фармацевтических целей; камень винный для фармацевтических целей; камфора для медицинских целей; капсулы для лекарств; капсулы для фармацевтических целей; карамельки для медицинских целей; карандаши гемостатические; карандаши для лечения бородавок; карандаши каустические; кардонил (противопаразитарное средство); каустики для фармацевтических целей; кашу для фармацевтических целей; квасция для медицинских целей; квебрахо для медицинских целей; кислота галловая для фармацевтических целей; кислоты для фармацевтических целей; клеи для зубных протезов; клейкие ленты для медицинских целей; коллодий для фармацевтических целей; кольца противомозольные для ног; кольца противоревматические; конфеты лекарственные; кора ангустура для медицинских целей; кора деревьев для фармацевтических целей; кора кедрового дерева (ре-

пеллент); кора кондураговая для медицинских целей; кора кретоновая; кора мангрового дерева для фармацевтических целей; кора миробалана для фармацевтических целей; кора хинного дерева для медицинских целей; корни лекарственные; корни ревеня для фармацевтических целей; корпия для медицинских целей; крахмал для диетических или фармацевтических целей; креозот для фармацевтических целей; кровь для медицинских целей; культуры микроорганизмов для медицинских или ветеринарных целей; кураре; лаки для зубов; лакричник для фармацевтических целей; лактоза; лейкопластыри; лекарства от запоров; лецитин для медицинских целей; лосьоны для ветеринарных целей; лосьоны для собак; лосьоны для фармацевтических целей; люпулин для фармацевтических целей; магнезия для фармацевтических целей; мази; мази для фармацевтических целей; мази от солнечных ожогов; мази ртутные; мази предохраняющие от обморожения для фармацевтических целей; марля для перевязок; масла для защиты от слепней, оводов; масла лекарственные; масло горчичное для медицинских целей; масло камфорное для медицинских целей; масло касторовое для медицинских целей; масло терпентинное для фармацевтических целей; масло укропное для медицинских целей; мастики для зубов; материалы абразивные стоматологические; материалы для зубных слепков; материалы для пломбирования зубов; материалы перевязочные медицинские; материалы хирургические перевязочные; медикаменты; медикаменты для ветеринарных целей; медикаменты для серотерапии; медикаменты для человека; медикаменты стоматологические; ментол; микстуры; молескин для медицинских целей; молоко белковое; молоко миндальное для фармацевтических целей; молочко пчелиное маточное для медицинских целей; молочные ферменты для фармацевтических целей; мох ирландский для медицинских целей; мука для детского питания; мука для фармацевтических целей; мука из льняного семени для фармацевтических целей; мука рыбная для фармацевтических целей; мухоловки клейкие; мята для фармацевтических целей; наборы аптекарские (портативные); напитки диетические для медицинских целей; напитки из солодового молока для медицинских целей; настои лекарственные; настойка йода; настойка эвкалипта для фармацевтических целей; настойки для медицинских целей; опodelьдок; отвары для фармацевтических целей; ошейники противопаразитарные для животных; палочки лакричные для фармацевтических целей; палочки серные (дезинфицирующие средства); панталоны гигиенические для

страдающих недержанием; пектины для фармацевтических целей; пеленки гигиенические для страдающих недержанием; пепсины для фармацевтических целей; пептоны для фармацевтических целей; пероксид водорода для медицинских целей; пилюли для фармацевтических целей; пиявки медицинские; плазма крови; пластыри медицинские; повязки глазные используемые в медицинских целях; повязки для горячих компрессов; повязки для компрессов; повязки наплечные хирургические; подушечки мозольные; подушечки используемые при кормлении грудью; мады медицинские; порошок из шпанских мушек; порошок пиретрума; пояса для гигиенических женских прокладок; препараты антидиуретические; препараты бактериальные для медицинских и ветеринарных целей; препараты бактериологические для медицинских или ветеринарных целей; препараты бальзамические для медицинских целей; препараты белковые для медицинских целей; препараты биологические для ветеринарных целей; препараты биологические для медицинских целей (биодобавки); препараты ветеринарные; препараты висмута для фармацевтических целей; препараты витаминные; препараты диагностические для медицинских целей; препараты для ванн лечебные; препараты для лечения геморроя; препараты для лечения костных мозолей; препараты для облегчения прорезывания зубов; препараты для обработки ожогов; препараты для окулирования медицинские; препараты для органотерапии; препараты для освежения воздуха; препараты для очистки воздуха; препараты для расширения бронхов; препараты для стерилизации; препараты для стерилизации почвы; препараты для удаления мозолей; препараты для удаления перхоти фармацевтические; препараты для уничтожения вредных животных; препараты для уничтожения вредных растений; препараты для уничтожения домашних грибов; препараты для уничтожения личинок насекомых; препараты для уничтожения мух; препараты для уничтожения мышей; препараты для уничтожения наземных моллюсков; препараты для уничтожения паразитов; препараты для ухода за кожей фармацевтические; препараты для чистки контактных линз; препараты известковые для фармацевтических целей; препараты лекарственные для ванн; препараты медицинские для выращивания волос; препараты противоспоровые; препараты с микроэлементами для человека или животных; препараты сульфамидные лекарственные; препараты фармацевтические; препараты фармацевтические от солнечных ожогов; препараты ферментативные

для ветеринарных целей; препараты ферментативные для медицинских целей; препараты химико-фармацевтические; препараты химические для ветеринарных целей; препараты химические для диагностики беременности; препараты химические для медицинских целей; препараты химические для обработки злаков, пораженных головней; препараты химические для обработки пораженного винограда; препараты химические для обработки против милдью; препараты химические для обработки против филлоксеры; препараты химические для фармацевтических целей; препараты используемые при обморожении; препараты предохраняющие от моли; примочки глазные; примочки свинцовые; проводники химические для электрокардиографических электродов; продукты белковые пищевые для медицинских целей; продукты детского питания; продукты диетические пищевые для медицинских целей; продукты обработки хлебных злаков побочные используемые для медицинских целей; прокладки гигиенические женские; прокладки для трусов гигиенические; радиий для медицинских целей; раствор хлорала водный для фармацевтических целей; растворители для удаления лейкопластырей; растворы вагинальные; растворы для контактных линз; реактивы химические для медицинских или ветеринарных целей; резина для медицинских целей; резина для стоматологических целей; резинка жевательная для медицинских целей; репеллент (окулирование); репелленты; репелленты для собак; салфетки, подушечки гигиенические; салфетки пропитанные лекарственными средствами; сассапариль для медицинских целей; сахар для медицинских целей; сбор чайный противоастматический; свечи курительные; свечи медицинские; семя льняное для фармацевтических целей; сигареты не содержащие табак для медицинских целей; сиккативы для медицинских целей; сиропы для фармацевтических целей; скипидар для фармацевтических целей; смазка используемая при доении; смазки для ветеринарных целей; смазки для медицинских целей; снотворные; сода питьевая для фармацевтических целей; соли для ванн из минеральных вод; соли для лечебных ванн; соли для медицинских целей; соли калия для медицинских целей; соли натрия для медицинских целей; соли нюхательные; соли входящие в состав минеральных вод; солод для фармацевтических целей; сперма для искусственного оплодотворения; спирт медицинский; спорынья для фармацевтических целей; средства анестезирующие; средства антисептические; средства болеутоляющие; средства вспомогательные для ме-

дицинских целей; средства вяжущие; средства глистогонные; средства дезинфицирующие для гигиенических целей; средства дезинфицирующие для химических туалетов; средства для подавления аппетита, используемые в медицинских целях; средства для похудения медицинские; средства для уничтожения паразитов; средства для ухода за полостью рта медицинские; средства жаропонижающие; средства кровоочистительные; средства моющие для животных; средства моющие для медицинских целей; средства моющие для скота; средства моющие для собак; средства нарывные; средства от головной боли; средства против потения; средства против потения ног; средства противозачаточные химические; средства противопаразитарные; средства слабительные; средства тонизирующие (лекарственные препараты); средства укрепляющие нервы; средства способствующие пищеварению фармацевтические; среды питательные для культур бактерий; стероиды; стрихнин; сыворотки; таблетки нашатыря; тампоны гигиенические для женщин; тампоны для заживления ран; тимол для фармацевтических целей; ткани хирургические; травы курительные для лечебных целей; травы лекарственные; транквилизаторы; трансплантаты хирургические (живые ткани); трусы гигиенические женские; уголь древесный для фармацевтических целей; укроп для медицинских целей; фарфор для зубных протезов; фенолы для фармацевтических целей; ферменты для ветеринарных целей; ферменты для медицинских целей; ферменты для фармацевтических целей; формальдегид для фармацевтических целей; фосфаты для фармацевтических целей; фунгициды; хинин для медицинских целей; хинолин для медицинских целей; хлеб диабетический; хлороформ; цвет серный для фармацевтических целей; цемент для копыт животных; цемент костный для хирургии и ортопедии; цементы зубные; чай травяные для медицинских целей; чай для похудения медицинский; эвкалипт для фармацевтических целей; экстракты табака (инсектициды); экстракты хмеля для фармацевтических целей; эликсиры (фармацевтические препараты); эфиры простые для фармацевтических целей; эфиры сложные для фармацевтических целей; эфиры сложные целлюлозные для фармацевтических целей; эфиры целлюлозные простые для фармацевтических целей; ююба (таблетки от кашля).

35 Демонстрация товаров; изучение общественного мнения; изучение рынка; информация деловая; организация выставок в коммерческих или рекламных целях; организация торговых ярмарок в коммерческих или рекламных целях; пре-

зентация товаров и услуг в гипермаркетах, супермаркетах, магазинах розничной торговли продовольствием и универсальных магазинах, аптеках; продвижение товаров (для третьих лиц), в том числе услуги оптовой и розничной торговли (магазины, рынки, аптеки); реклама; снабженческие услуги для третьих лиц (закупка товаров и услуги предприятиям).

44 Консультации по вопросам фармацевтики; помощь медицинская.

(111) MGU 18398

(151) 12.06.2009

(181) 28.07.2018

(210) MGU 2008 1276

(220) 28.07.2008

(732) "NIHOL-QURILISH-SAVDO" масъулияти чекланган жамияти, UZ

Общество с ограниченной ответственностью "NIHOL-QURILISH-SAVDO", UZ

(540)



(511)

35 Товарларни ўтказиш (учинчи шахслар учун).

35 Продвижение товаров (для третьих лиц).

(111) MGU 18399

(151) 12.06.2009

(181) 13.11.2018

(210) MGU 2008 1777

(220) 13.11.2008

(732) Юнусходжаев Азаматходжа Ахматходжаевич, UZ

(540)

АНГИОЗИД

ANGIOZID

(511)

5 Фармацевтик препаратлар.

5 Фармацевтические препараты.

(111) MGU 18400

(151) 12.06.2009

(181) 21.11.2018

(210) MGU 2008 1814

(220) 21.11.2008

(732) Юнусходжаев Азаматходжа Ахматходжаевич, UZ

(540)

РЕМПИЛС**REMPILS**

(511)

5 Фармацевтик препаратлар.

5 Фармацевтические препараты.

(111) MGU 18401

(151) 12.06.2009

(181) 21.11.2018

(210) MGU 2008 1815

(220) 21.11.2008

(732) Юнусходжаев Азаматходжа Ахматходжаевич, UZ

(540)

РЕМПИЛС-БИО**REMPILS-BIO**

(526) БИО, ВІО.

(511)

5 Фармацевтик препаратлар.

5 Фармацевтические препараты.

(111) MGU 18402

(151) 12.06.2009

(181) 12.11.2018

(210) MGU 2008 1759

(220) 12.11.2008

(732) "KARAVAN TRAVEL" масъулияти чекланган жамияти, UZ

Общество с ограниченной ответственностью "KARAVAN TRAVEL", UZ

(540)

Рангли иловага қаранг.

Смотри цветное приложение.

(526) "TRAVEL sur les routes de la soie" 39-синф учун.

"TRAVEL sur les routes de la soie" в отношении класса 39.

(591) Кўк, оч жигар ранг, ок.

Синий, светло коричневый, белый.

(511)

35 Реклама; бизнес соҳасида менежмент; бизнес соҳасида маъмурий фаолият; офис хизмати.

39 Саёҳатларни ташкиллаштириш, шу жумладан саёҳатлар учун чипталарни бронлаш, саёҳатлар маршрутларини бронлаш, круизлар ташкил қилиш, саёҳатчиларни ташиш, саёҳатчиларга ҳамроҳ бўлиш, туристик экскурсиялар.

35 Реклама; менеджмент в сфере бизнеса; административная деятельность в сфере бизнеса; офисная служба.

39 Организация путешествий, в том числе бронирование билетов для путешествий, бронирование маршрутов путешествий, организация круизов, перевозка путешественников, сопровождение путешественников, экскурсии туристические.

(111) MGU 18403

(151) 12.06.2009

(181) 20.08.2018

(210) MGU 2008 1459

(220) 20.08.2008

(732) Мамасаидова Дилноза Жамалитдиновна, UZ

(540)

Рангли иловага қаранг.

Смотри цветное приложение.

(591) Жигар ранг.

Коричневый.

(511)

40 Полиграфия.

40 Полиграфия.

(111) MGU 18404

(210) MGU 2008 1460

(151) 12.06.2009

(181) 20.08.2018

(220) 20.08.2008

(732) Мамасаидова Дилноза Жамалитдиновна, UZ

(540)

Рангли иловага қаранг.

Смотри цветное приложение.

(591) Жигар ранг.

Коричневый.

(511)

40 Полиграфия.

40 Полиграфия.

(111) MGU 18405

(151) 12.06.2009

(181) 13.11.2018

(210) MGU 2008 1771

(220) 13.11.2008

(732) Икрамов Гайрат Хатамович, UZ

(540)

Рангли иловага қаранг.

Смотри цветное приложение.

(591) Оқ, қора, зарғалдоқ.

Белый, черный, оранжевый.

(511)

19 Витражлар; кигиз; жалюзилар; куёшдан химояловчи жалюзилар; карнизлар; юқа ёғоч материаллар; карнизларнинг обломлари; елимшак суюқ материал билан шимдирилган қурилиш тилимлари; ҳашаротларга қарши тўрлар; уголоклар; ташки шторалар (дераза эшиклари) (металл ва тўқимачилик материалларидан ишланганларидан ташқари).

20 Шторалар учун пластмасса блоклар; дарпардалар учун туткичлар (тўқимачиликларидан ташқари); маҳкамловчи стержень деталлари; дарпардалар учун боғичлар; михпарчинлар; майда мунчоқдан декоратив дарпардалар; похолдан тўқима буюмлар (бўйралардан ташқари); ёғоч, мум, гипс ёки пластмассадан бадий буюмлар; дарпардалар учун карнизлар; мебель учун ғилдиракчалар; дарпардалар учун илгаклар; дарпардалар учун йўналтирувчилар; ёғочдан тилимлар; похолдан тилимчалар; дарпардалар учун роликлар; похолдан тўқилган тасма; мебель учун пластмассалардан безаклар; нометалл мебель фурнитураси; шарнирлар; пардалар (мебель); бамбукдан шторалар; планкалардан ички шторалар; ёғочдан тўқима шторалар; ички дераза шторалари (мебель).

24 Душ учун тўқимачилик ёки пластик матолардан пардалар; тўқимачилик ёки пластмассалардан дарпардалар; тўқимачилик ёки пластмассалардан жалюзи дарпардалари; тўқимачилик буюмлари учун материаллар; деворларни драпировка қилиш учун тўқимачилик материаллари; нотўқима тўқимачилик материаллари; пластмасса материаллар (газлама ўрнини босувчилар); тўқимачилик материаллари; дарпардалар учун тўқимачилик туткичлари; портьерлар (дарпардалар); шишатоладан тўқимачилик газламалари; эластик газламалар.

37 Жалюзи дарпардаларини ўрнатиш, таъмирлаш ва техник хизмат кўрсатиш.

19 Витражи; войлок; жалюзи; жалюзи солнцезащитные; карнизы; материалы деревянные тонкие; обломы карнизов; полосы пропитанные вязким жидким материалом строительные; сетки противонасекомные; уголки; шторы (ставни) наружные (за исключением металлических и из текстильных материалов).

20 Блоки пластмассовые для штор; держатели для занавесей (за исключением текстильных); детали стержневые, крепежные; завязки для занавесей; заклепки; занавеси из бисера декоративные; изделия из соломы плетеные (за исключением циновок); изделия художественные из дерева, воска, гипса или пластмасс; карнизы для занавесей; колесики для мебели; крючки для занавесей; направляющие для занавесей; полоски из дерева; полоски из соломы; ролики для занавесей; тесьма, плетеная из соломы; украшения из пластмасс для мебели; фурнитура мебельная неметаллическая; шарниры; ширмы (мебель); шторы бамбуковые; шторы внутренние из планок; шторы деревянные плетеные; шторы оконные внутренние (мебель).

24 Занавеси для душа из текстильных или пластических тканей; занавеси текстильные или пластмассовые; занавеси-жалюзи текстильные или пластмассовые; материалы для текстильных изделий; материалы драпировочные для стен текстильные; материалы нетканые текстильные; материалы пластмассовые (заменители тканей); материалы текстильные; подхваты для занавесей текстильные; портьеры (занавеси); ткани из стекловолокна текстильные; ткани эластичные.

37 Установка, ремонт и техническое обслуживание занавесей жалюзи.

(111) MGU 18406

(151) 12.06.2009

(181) 26.08.2018

(210) MGU 2008 1468

(220) 26.08.2008

(732) "Группа компаний "Биопроцесс" масъулияти чекланган жамияти, RU

Общество с ограниченной ответственностью "Группа компаний "Биопроцесс", RU

(540)

Рангли иловага қаранг.

Смотри цветное приложение.

(526) GROUP.

(591) Яшил, қора, оқ.

Зеленый, черный, белый.

(511)

5 Фармацевтика ва ветеринария препаратлари; тиббий мақсадлар учун гигиена препаратлари; тиббий мақсадлар учун пархез моддалар, болалар озиқ-овқатлари; пластирлар, боғлаш материаллари; тишларни пломбалаш ва тиш қолипларини тайёрлаш учун материаллар; дезинфекцияловчи воситалар; зарарли ҳайвонларни йўқ қилиш учун препаратлар; фунгицидлар, гербицидлар.

35 Импорт-экспорт бўйича агентликлар; тижорат

ахбороти бўйича агентликлар; ишбилармончилик юзасидан экспертиза; товарларни намойиш этиш; бозорни ўрганиш; ишбилармончилик юзасидан ахборот; фойдаланувчиларга тижоратчилик ахбороти ва маслаҳатлар; маркетинг соҳасида тадқиқотлар; тижорат ёки реклама мақсадларида кўргазмалар ташкил қилиш; тижорат ёки реклама мақсадларида савдо ярмаркаларини ташкил қилиш; витриналарни безатиш; товарларни чакана савдо мақсадида барча медиа воситаларида тақдим қилиш; товарларни ҳаракатлантириш (учинчи шахслар учун); реклама матнларини нашр қилиш; радиореклама; реклама материалларини тарқатиш; реклама; компьютер тармоғида интерфаол реклама; почта орқали реклама; телевизион реклама.

5 Фармацевтические и ветеринарные препараты; гигиенические препараты для медицинских целей; диетические вещества для медицинских целей, детское питание; пластыри, перевязочные материалы; материалы для пломбирования зубов и изготовления зубных слепков; дезинфицирующие средства; препараты для уничтожения вредных животных; фунгициды, гербициды.

35 Агентства по импорту-экспорту; агентства по коммерческой информации; деловая экспертиза; демонстрация товаров; изучение рынка, информация деловая; информация и советы коммерческие потребителям; исследования в области маркетинга; организация выставок в коммерческих или рекламных целях; организация торговых ярмарок в коммерческих или рекламных целях; оформление витрин; представление товаров на всех медиасредствах с целью розничной продажи; продвижение товаров (для третьих лиц); публикация рекламных текстов; радиореклама; распространение рекламных материалов; реклама; реклама интерактивная в компьютерной сети; реклама почтой; реклама телевизионная.

(111) MGU 18407
 (151) 12.06.2009 (181) 28.04.2018
 (210) MGU 2008 0713 (220) 28.04.2008
 (732) Данхилл Тобакко оф Лондон Лимитед, GB
 (540)

MY MIXTURE

(511)
 34 Сигаретлар, сигаралар, сигариллалар, трубка билан чекиладиган тамаки, кўлда ўраладиган папирослар учун тамаки, тамаки маҳсулотлари ва чекув анжомлари.

34 Сигареты, сигары, сигариллы, трубочный табак, табак для самокруток, табачная продукция и курительные принадлежности.

(111) MGU 18408
 (151) 12.06.2009 (181) 06.11.2018
 (210) MGU 2008 1736 (220) 06.11.2008
 (732) «Jupiter Jet» масъулияти чекланган жамияти, UZ
 Общество с ограниченной ответственностью «Jupiter Jet», UZ
 (540)

Рангли иловага қаранг.
 Смотри цветное приложение.

(591) Тўқ зарғалдоқ, кўк, оқ.
 Темно-оранжевый, синий, белый.

(511)
 39 Авиаташишлар, чартерли шаҳарлараро ҳамда халқаро йўловчилар ва юк авиаташишлари, саёхатлар учун чипталарни бронлаш, саёхат маршрутларини бронлаш, товарларни етказиб бериш, круизлар ташкил қилиш, йўловчиларни ташиш, ташишда воситачилик.

39 Авиаперевозки, междугородные и международные чартерные пассажирские и грузовые авиаперевозки, бронирование билетов для путешествий, бронирование маршрутов путешествий, доставка товаров, организация круизов, перевозки пассажирские, посредничество при перевозках.

(111) MGU 18409
 (151) 12.06.2009 (181) 02.09.2018
 (210) MGU 2008 1500 (220) 02.09.2008
 (732) "Группа компаний "Биопроцесс" масъулияти чекланган жамияти, RU
 Общество с ограниченной ответственностью "Группа компаний "Биопроцесс", RU
 (540)

Рангли иловага қаранг.
 Смотри цветное приложение.

(526) ГРУППА КОМПАНИЙ.

(591) Яшил, қора, оқ.
 Зеленый, черный, белый.

(511)
 5 Фармацевтика ва ветеринария препаратлари; тиббий мақсадлар учун гигиена препаратлари; тиббий мақсадлар учун пархез моддалар, бола-

лар озик-овқатлари; пластирлар, боғлаш материаллари; тишларни пломбалаш ва тиш қолипларини тайёрлаш учун материаллар; дезинфекцияловчи воситалар; зарарли ҳайвонларни йўқ қилиш учун препаратлар; фунгицидлар, гербицидлар.

35 Импорт-экспорт бўйича агентликлар; тижорат ахбороти бўйича агентликлар; ишбилармончилик юзасидан экспертиза; товарларни намойиш этиш; бозорни ўрганиш; ишбилармончилик юзасидан ахборот; фойдаланувчиларга тижоратчилик ахбороти ва маслаҳатлар; маркетинг соҳасида тадқиқотлар; тижорат ёки реклама мақсадларида кўргазмалар ташкил қилиш; тижорат ёки реклама мақсадларида савдо ярмаркаларини ташкил қилиш; витриналарни безатиш; товарларни чакана савдо мақсадида барча медиа воситаларида тақдим қилиш; товарларни харакатлантириш (учинчи шахслар учун); реклама матнларини нашр қилиш; радиореклама; реклама материалларини тарқатиш; реклама; компьютер тармоғида интерфаол реклама; почта орқали реклама; телевизион реклама.

5 Фармацевтические и ветеринарные препараты; гигиенические препараты для медицинских целей; диетические вещества для медицинских целей, детское питание; пластыри, перевязочные материалы; материалы для пломбирования зубов и изготовления зубных слепков; дезинфицирующие средства; препараты для уничтожения вредных животных; фунгициды, гербициды.

35 Агентства по импорту-экспорту; агентства по коммерческой информации; деловая экспертиза; демонстрация товаров; изучение рынка; информация деловая; информация и советы коммерческие потребителям; исследования в области маркетинга; организация выставок в коммерческих или рекламных целях; организация торговых ярмарок в коммерческих или рекламных целях; оформление витрин; представление товаров на всех медиасредствах с целью розничной продажи; продвижение товаров (для третьих лиц); публикация рекламных текстов; радиореклама; распространение рекламных материалов; реклама; реклама интерактивная в компьютерной сети; реклама почтой; реклама телевизионная.

(111) MGU 18410

(151) 12.06.2009

(181) 24.12.2017

(210) MGU 2007 2028

(220) 24.12.2007

(732) Немирофф Интеллектуал Проперти Истеблишмент, LI

(540)

Рангли иловага қаранг.

Смотри цветное приложение.

(526) ГУРАЛЬНЯ.

(591) Олтин ранг, охра ранг, жигар ранг.

Золотистый, охра, коричневый.

(511)

33 Алкогол ичимликлар (пиводан ташқари), шу синфга киритилганлари.

35 Реклама; ишларни юритиш; иш маъмуриятчилиги; канцелярия ишлари; алкоголь ичимликларни импортлаш ва экспортлаш; алкоголь ичимликлар чакана ва кўтара савдоси хизматлари.

33 Алкогольные напитки (за исключением пива), включенные в данный класс.

35 Реклама; управление делами; деловое администрирование; канцелярские работы; импортрование и экспортрование алкогольных напитков; услуги по оптовой и розничной торговле алкогольными напитками.

(111) MGU 18411

(151) 16.06.2009

(181) 17.09.2018

(210) MGU 2008 1544

(220) 17.09.2008

(732) Кулишов Игорь Габдулхаевич, UZ

(540)

AQUAVIT

(511)

11 Буғ аккумуляторлари, иссиқлик аккумуляторлари, транспорт воситалари учун муз қолаб қолишдан сакловчи мосламалар, сув иситиш аппаратлари, дистилляциялаш аппаратлари, қоқ қуритиш учун аппаратлар, дезинфекция учун аппаратлар, ҳавони дезодорациялаш учун аппаратлар, ҳавони ионизациялаш учун аппаратлар, ичимликларни совитиш учун аппаратлар, ювиниш ҳоналарида қўлларни қуритиш учун аппаратлар, сувни тозалаш учун аппаратлар ва машиналар, совитиш аппаратлари ва машиналари, қуритиш аппаратлари ва қурилмалари, музлатиш аппаратлари, қуритиш аппаратлари, мевалар учун қуритиш аппаратлари, печлар учун совитиш баклари, марказий иситиш тизимлари учун кенгайтириш баклари, дистилляция билан аралашмалардан тозалаш учун миноралар, бойлерлар, вентиляторлар (ҳавони кондициялаш), вентиляторлар (ҳавони кондициялаш учун қурилмаларнинг қисмлари), маиший вентиляторлар

(электрли), совитувчи витриналар, сув иситгичлар, ҳаво иситгичлари, ошхоналар учун ҳаво тозалагичлар, гидрантлар, грелкалар, оёқлар учун грелкалар (электрли ёки электрсизлари), кўрпатўшак учун грелкалар, чўнтак грелкалари, дистилляторлар, душлар, совитиш ҳажмлари, дистилляция, иситиш ёки совитиш қурилмаларидаги змеевиклар, буғлатгичлар, душ кабиналари, турк ҳаммомлари учун кўчма кабиналар, калориферлар, совитиш камералари, хона каминлари, тезқайнар кастрюлалар, босим остида овқат тайёрлаш учун электр қозонлар, буғли иситиш қурилмалари учун автоматик бўлмаган клапанлар, резервуарлардаги сатҳни ростлаб туриш учун клапанлар, термостатик клапанлар (иситиш қурилмаларининг қисмлари), дистилляция колонналари, кондиционерлар, кирхоналар учун қозонлар, иситиш қозонлари, жўмрақлар; канализация жўмрақлари, водопровод қувурлари учун аралаштиргич-кранлар, ҳавони тозалаш учун бактерицид лампалар, ультрабинафша нурли лампалар, бир марта стериллаш учун қопчалар, болалар овқати учун сўрғичли бутилкаларнинг (электрли) иситгичлари, ванналар учун иситгичлар, дазмоллар учун иситгичлар, чўктириладиган иситгичлар, жўмрақлар учун сачратмайдиган насадкалар, иссиқлик насослари, иссиқ ҳаволи ҳаммомлар учун ускуна, ванна хоналар учун ускуна, сауналар учун ускуна, совитиш ускунаси ва қурилмалари, буғ генераторлари (машина қисмларидан ташқари), пастеризаторлар, печлар (иситиш приборлари), аквариумлар учун иситгичлар, аквариумлар учун бир оз ёритиб турувчи мосламалар, сув олиш приборлари, дезодорациялаш приборлари (шахсий фойдаланиш учун мўлжалланганларидан ташқари), сувни филтрлаш учун приборлар, ҳавони тозалаш учун приборлар ва машиналар, муз ишлаб чиқариш учун приборлар ва машиналар, совитиш учун приборлар ва қурилмалар, озиқ-овқатларга иссиқлик билан ишлов бериш учун приборлар ва қурилмалар, иситиш электр приборлари, иссиқ ҳаво билан ишлайдиган иситиш приборлари, юзни парваришлаш учун қуруқ буғли приборлар, сув ёки газ приборлари ва сув ёки газ қувурлари учун эҳтиёт қиладиган ашёлар, сув ёки газ приборлари ва водопроводлар ёки газ қувурлари учун ростлаш ашёлари, водопровод ускунаси, таомларни иситиш мосламалари учун ростлайдиган ҳамда эҳтиёт қиладиган ашёлар, радиаторлар учун пробкалар, водопровод жўмрақларининг прокладкалари, иситиш учун радиаторлар, марказий иситиш радиаторлари, электр радиаторлар, ирригация раковиналари, томчилаб сочиб тарқатувчи мосламалари (иригацияга оид аксессуарлар), босим остида сув сақлаш учун резервуарлар,

стерилизаторлар, сув стерилизаторлари, ҳаво стерилизаторлари, ҳаволи қуритгичлар, бельё учун электр қуритгичлар, сочлар учун қуритгичлар, иссиқлик алмаштиргичлари, иситиш қозонларининг қувурлари, марказий иситиш радиаторларининг намлагичлари, водопровод қурилмалари, ҳавони кондициялаш учун қурилмалар, транспорт воситалари учун ҳавони кондициялаш қурилмалари, денгиз сувини тузсизлантириш учун қурилмалар, суғориш учун автоматик қурилмалар, сувни совитиш учун қурилмалар, суюқликларни совитиш учун қурилмалар, сувни тозалаш учун қурилмалар, оқава сувларни тозалаш учун қурилмалар, буғ ишлаб чиқариш учун қурилмалар, сувни тақсимлаш учун қурилмалар, ҳавони филтрлаш учун қурилмалар, сузиш бассейнларидаги сувни хлорлаш учун қурилмалар, вентиляция қурилмалари ва аппаратлари (ҳавони кондициялаш), сувни юмшатиш учун қурилмалар ва аппаратлар, совитиш учун қурилмалар ва машиналар, иситиш қурилмалари, транспорт воситалари учун иситиш қурилмалари, иссиқ сувда ишлайдиган иситиш қурилмалари, сув таъминоти қурилмалари, сувнинг уюрма ҳаракатини ҳосил қилиш учун қурилмалар, ҳавони совитиш учун қурилмалар, аквариумлар учун филтрациялаш қурилмалари, маиший ёки саноат қурилмаларининг филтрлари, ҳавони кондициялаш учун филтрлар, қаҳва учун электр филтрлар., ичимлик суви учун филтрлар, фавворалар, декоратив фавворалар, совитгичлар, совитиш шкафлари, муз-шкафлар, иситиш элементлари.

11 Аккумуляторы пара, аккумуляторы тепловые, антиобледенители для транспортных средств, аппараты водонагревательные, аппараты дистилляционные, аппараты для высушивания, аппараты для дезинфекции, аппараты для дезодорации воздуха, аппараты для ионизации воздуха, аппараты для охлаждения напитков, аппараты для сушки рук в умывальных комнатах, аппараты и машины для очистки воды, аппараты и машины холодильные, аппараты и установки сушильные, аппараты морозильные, аппараты сушильные, аппараты сушильные для фруктов, баки охладительные для печей, баки расширительные для систем центрального отопления, башни для рафинирования дистилляцией, бойлеры, вентиляторы (кондиционирование воздуха), вентиляторы (части установок для кондиционирования воздуха), вентиляторы бытовые (электрические), витрины охлаждающие, водонагреватели, воздухонагреватели, воздухоочистители для кухонь, гидранты, грелки, грелки для ног (электрические или неэлектрические), грелки для постели, грел-

ки карманные, дистилляторы, души, ёмкости холодильные, змеевики в дистилляционных, отопительных или охлаждающих установках, испарители, кабины душевые, кабины передвижные для турецких бань, калориферы, камеры холодильные, камины комнатные, кастрюли-сковородки, котлы для приготовления пищи под давлением электрические, клапаны воздушные неавтоматические для паровых отопительных установок, клапаны для регулирования уровня в резервуарах, клапаны термостатические (части нагревательных установок), колонны дистилляционные, кондиционеры, котлы для прачечных, котлы отопительные, краны; канализационные, краны, краны-смесители для водопроводных труб, лампы для очистки воздуха бактерицидные, лампы ультрафиолетового излучения, мешочки для одноразовой стерилизации, нагреватели бутылок с сосками для детского питания (электрические), нагреватели для ванн, нагреватели для утюгов, нагреватели погружаемые, насадки для кранов антиразбрызгивающие, насосы тепловые, оборудование для бань с горячим воздухом, оборудование для ванных комнат, оборудование для саун, оборудование и установки холодильные, парогенераторы (за исключением частей машин), пастеризаторы, печи (отопительные приборы), подогреватели для аквариумов, подсветки для аквариумов, приборы водозаборные, приборы дезодорационные (за исключением предназначенных для личного пользования), приборы для фильтрации воды, приборы и машины для очистки воздуха, приборы и машины для производства льда, приборы и установки для охлаждения, приборы и установки для тепловой обработки пищевых продуктов, приборы отопительные электрические, приборы отопительные, работающие на горячем воздухе, приборы с сухим паром для ухода за лицом, принадлежности предохранительные для водяных или газовых приборов и водо- или газопроводов, принадлежности регулировочные для водяных или газовых приборов и водопроводов или газопроводов, принадлежности регулировочные и предохранительные для водопроводного оборудования, приспособления для подогрева блюд, пробки для радиаторов, прокладки водопроводных кранов, радиаторы для отопления, радиаторы центрального отопления, радиаторы электрические, раковины, распылители ирригационные капельные (иригационные аксессуары), резервуары для хранения воды под давлением, стерилизаторы, стерилизаторы воды, стерилизаторы воздуха, сушилки воздушные, сушилки для белья электрические, сушилки для волос, теплообменники,

трубы отопительных котлов, увлажнители для радиаторов центрального отопления, установки водопроводные, установки для кондиционирования воздуха, установки для кондиционирования воздуха для транспортных средств, установки для обессоливания морской воды, установки для орошения автоматические, установки для охлаждения воды, установки для охлаждения жидкостей, установки для очистки воды, установки для очистки сточных вод, установки для производства пара, установки для распределения воды, установки для фильтрации воздуха, установки для хлорирования воды в плавательных бассейнах, установки и аппараты вентиляционные (кондиционирование воздуха), установки и аппараты для умягчения воды, установки и машины для охлаждения, установки отопительные, установки отопительные для транспортных средств, установки отопительные, работающие на горячей воде, установки систем водоснабжения, устройства для образования вихревого движения воды, устройства для охлаждения воздуха, устройства для фильтрации для аквариумов, фильтры бытовых или промышленных установок, фильтры для кондиционирования воздуха, фильтры для кофе электрические, фильтры для питьевой воды, фонтаны, фонтаны декоративные, холодильники, шкафы холодильные, шкафы-ледники, элементы нагревательные.

(111) MGU 18412

(151) 16.06.2009

(181) 24.04.2018

(210) MGU 2008 0681

(220) 24.04.2008

(732) "EAGLES SAMARKAND" хусусий корхонаси, UZ

Частное предприятие "EAGLES SAMARKAND", UZ

(540)



(511)

41 Тарбия; ўқув жараёнини таъминлаш; кўнгилхушликлар; спорт ва маданий-оқартув тадбирларни ташкиллаштириш; интерактив ўйин билан таъминлаш (компьютер тармоғи орқали).

41 Воспитание; обеспечение учебного процесса; развлечения; организация спортивных и культурно-просветительных мероприятий; обеспечение интерактивное игрой (через компьютерную сеть).

(111) MGU 18413
 (151) 16.06.2009 (181) 03.10.2018
 (210) MGU 2008 1595 (220) 03.10.2008
 (732) "IMIR TRADE GROUP" масъулияти чекланган жамияти, UZ
 Общество с ограниченной ответственностью "IMIR TRADE GROUP", UZ
 (540)

Рангли иловага қаранг.
 Смотри цветное приложение.

(591) Ҳаво ранг, қўқ.
 Голубой, черный, синий.
 (511)

32 Минерал ва газланган сувлар ва бошқа алко-голсиз ичимликлар; мевали ичимликлар ва мевали шарбатлар; пиво; сироплар ва ичимликлар тайёрлаш учун бошқа таркиблар.

32 Минеральные и газированные воды и прочие безалкогольные напитки; фруктовые напитки и фруктовые соки; пиво; сиропы и прочие составы для изготовления напитков.

(111) MGU 18414
 (151) 16.06.2009 (181) 03.10.2018
 (210) MGU 2008 1598 (220) 03.10.2008
 (732) "IMIR TRADE GROUP" масъулияти чекланган жамияти, UZ
 Общество с ограниченной ответственностью "IMIR TRADE GROUP", UZ
 (540)

Рангли иловага қаранг.
 Смотри цветное приложение.

(591) Ҳаво ранг, қўқ.
 Голубой, синий.
 (511)

32 Минерал ва газланган сувлар ва бошқа алко-голсиз ичимликлар; мевали ичимликлар ва мевали шарбатлар; пиво; сироплар ва ичимликлар тайёрлаш учун бошқа таркиблар.

32 Минеральные и газированные воды и прочие безалкогольные напитки; фруктовые напитки и фруктовые соки; пиво; сиропы и прочие составы для изготовления напитков.

(111) MGU 18415
 (151) 16.06.2009 (181) 03.10.2018
 (210) MGU 2008 1600 (220) 03.10.2008
 (732) "IMIR TRADE GROUP" масъулияти чекланган жамияти, UZ
 Общество с ограниченной ответственностью "IMIR TRADE GROUP", UZ
 (540)

Рангли иловага қаранг.
 Смотри цветное приложение.

(591) Ҳаво ранг, қўқ.
 Голубой, синий.

(511)
 32 Минерал ва газланган сувлар ва бошқа алко-голсиз ичимликлар; мевали ичимликлар ва мевали шарбатлар; пиво; сироплар ва ичимликлар тайёрлаш учун бошқа таркиблар.

32 Минеральные и газированные воды и прочие безалкогольные напитки; фруктовые напитки и фруктовые соки; пиво; сиропы и прочие составы для изготовления напитков.

(111) MGU 18416
 (151) 16.06.2009 (181) 31.10.2018
 (210) MGU 2008 1711 (220) 31.10.2008
 (732) "INTERBRAND MEDIA" mas'uliyati cheklangan jamiyati, UZ
 Общество с ограниченной ответственностью "INTERBRAND MEDIA", UZ
 (540)

AMIR
 АМИР

(511)
 3 Шампунлар.
 5 Антибиотиклар.
 31 Гуллар.
 33 Арок.
 35 Реклама.
 36 Инвестициялаш.
 38 Электрон почта.

3 Шампуни.

5 Антибиотики.
31 Цветы.
33 Водка.
35 Реклама.
36 Инвестирование.
38 Почта электронная.

(111) MGU 18417

(151) 16.06.2009 (181) 29.09.2018

(210) MGU 2008 1584 (220) 29.09.2008

(732) "ELMEX-KOMFORT" хусусий корхонаси,
UZ

Частное предприятие "ELMEX-KOMFORT", UZ

(540)

Рангли иловага қаранг.

Смотри цветное приложение.

(591) Ҳаво ранг, қора, қизил.

Голубой, черный, красный.

(511)

2 Бўёқлар, алиф мойлари, локлар; металлни занглашдан ёғочни чиришдан сақловчи ҳимоя воситалари; бўёқ моддалар; тезоблар; ишлов берилмаган табиий қатронлар; бадиий-декоратив мақсадлар ҳамда бадиий босма учун фойдаланиладиган тахтали ва кукунсимон металллар; грунтоткалар, мастикалар (табиий қатронлар), мойли мастикалар (шпатлёвкалар), ички безак учун таркиблар.

19 Нометалл қурилиш материаллари; қурилиш мақсадлари учун нометалл қаттиқ қувурлар; асфальт, қатронлар ва битум; нометалл кўчма конструкциялар ва иншоотлар; нометалл ёдгорликлар, алебастр, асбестли цемент, асфальт, бетон, битумлар, йўл тўшамаларини таъмирлаш учун боғловчи моддалар, гипс, лой, шағал, оҳак, қурилиш картони, битумли қурилиш материаллари, ишлов берилмаган бўр, қурилиш мозаикалари, мрамор, сувоқлар, кум, плиткалар, қурилиш эритмалари, цементлар.

2 Краски, олифы, лаки; защитные средства, предохраняющие металлы от коррозии и древесину от разрушения; красящие вещества; протравы; необработанные природные смолы; листовые и порошкообразные металлы, используемые для художественно-декоративных целей и художественной печати; грунтотки, мастики (природные смолы), масляные мастики (шпатлевки), составы для внутренней отделки.

19 Неметаллические строительные материалы; неметаллические жесткие трубы для строительных целей; асфальт, смолы и битум; неметалли-

ческие передвижные конструкции и сооружения; неметаллические памятники; алебастр, асбестоцемент, асфальт, бетон, битумы, связующие вещества для ремонта дорожных покрытий, гипс, глина, гравий, известь, строительный картон, битумные строительные материалы, необработанный мел, строительные мозаики, мрамор, обмазки, песок, плитки, строительные растворы, цементы.

(111) MGU 18418

(151) 16.06.2009 (181) 17.07.2018

(210) MGU 2008 1203 (220) 17.07.2008

(732) "ХАЙРУН, ИНТ." масъулияти чекланган жамияти, KG

Общество с ограниченной ответственностью "ХАЙРУН, ИНТ.", KG

(540)

TOBODG

(511)

9 Илмий, денгиз, геодезия, фотосурат олиш, кинематография, оптик, (тарозида) тортиш, ўлчаш, сигнализация, назорат (текшириш), кутқариш ва ўқитиш-ўргатиш учун приборлар ва асбоблар; узатиш, тақсимлаш, трансформациялаш, йиғиш, ростлаш ёки электр билан бошқариш учун приборлар ва асбоблар; товуш ёки тасвирларни ёзиш, узатиш, қайта тиклаш учун аппаратура; магнитли ахборот ташувчилар, товуш ёзиш дисклари; аввалдан ҳақ тўлаш аппаратлари учун савдо автоматлари ва механизмлари; касса аппаратлари, хисоблаш машиналари, ахборотга ишлов бериш ускунаси ва компьютерлар; ўт ўчириш учун ускуна; антенналар; масофадан туриб бошқариш учун аппаратура; сигналларни масофадан туриб бошқариш учун электродинамик аппаратура; кузатиш ва назорат қилиш учун электр аппаратура; товуш ёзиб олувчи аппаратура; товуш узатиш учун аппаратлар; телефон аппаратлари; факсимиль аппаратлари; фототелеграф аппаратлари; масофадан туриб ёқиш учун электр аппаратлар; биноклар; товарлар учун электрон ёрликлар; магнит тасма блоклари (компьютерлар); компьютерлар учун хотира блоклари; брендспойтлар; видеокамералар; видеокасетаалар; видеотелефонлар; видеоэкранлар; фотоаппаратлар учун видеоискателлар; штепсель вилкалари, розеткалари; вискозиметрлар; микрометр винтлар; электр занжир включателлари; тўлқинўлчагичлар; вольтметрлар; диктофонлар; динамометрлар; дискетлар; товуш ёзиш дисклари; магнит дисклари; оптик дисклар; хисоблаш

дисклари; компьютерлар учун дисководлар; дисклари автоматик равишда алмашадиган дисководлар (компьютерлар учун); кинони суратга олиш камералари; электрон қаламлар (дисплей элементлари); электр ғалтак синчлари; идентификацион магнит карточкалари; видео ўйинлар учун картрижлар; магнит кодли карталар; компьютер клавиатуралари; компакт-дисклар (ПЗУ); компакт-дисклар (аудио-видео); компьютерлар; портатив компьютерлар; электр конденсаторлари; электр контактлар; радио техникада ишлатиладиган термоэлектрон лампалар; магнит тасмалар; видео ёзув учун магнит тасмалар; мегафонлар; акустик мембраналар; телевизорлар учун аввалдан ҳақ тўлаш механизмлари; фотозатворларнинг ишга тушириш ёки очиш механизмлари; микрометрлар; микропроцессорлар; микроскоплар; микрофонлар; модемлар; чакмоқ қайтаргичлар; мониторлар (компьютер ускунаси); мультипликациялар; кабеллар учун бириктирувчи муфтаалар; наушниклар; оптик нивелирлар; нониуслар; товуш ёзиш ташувчилари; магнитли ахборот ташувчилар; оптик ахборот ташувчилар; электр кабеллар учун қобиклар; электр симлари учун идентификацион қобиклар; нур таратувчи ёки механик сигнал панеллари; пейжерлар; электрон чўнтак таржимонлари; передатчиклар (масофали алоқа); электрон сигналлар передатчиклари; электр переключателлар; перископлар; компакт-дисклар учун плеерлар; кассета плеерлари; товуш ёзиш учун пленкалар; вақтни қайд қилиш учун приборлар; масофадан ёзиб олувчи приборлар; приемниклар (аудио-видео); принтерлар; магнит симлар; телеграф симлари; телефон симлари; электр симлари; электр ўтказгичлар; компьютерлар учун дастурлар; компьютер ўйин дастурлари; компьютер дастурлари (юклантириладиган дастурий таъминот); проигрывателлар; процессорлар (ахборотга ишлов бериш марказий блоклари); олис алоқа радиопередатчиклари; радиоприборлар; транспорт воситалари учун радиоприемниклар; аудиовизуал ўқитиш-ўргатиш воситалари; радиотелеграф станциялари; радиотелефон станциялари; матн-процессорлар; телевизорлар; телескоплар; телесуфлерлар; телетайплар; кўчма телефонлар; теодолитлар; проигрывателлар учун тонармалар; транзисторлар (электроника); электр трансформаторлар; видео ёзув учун қурилмалар; товушни тиклаш учун қурилмалар; магнит тасмасига ёзиш учун қурилмалар (товуш, тасвир, ахборотни); ўйинлар учун телевизион приёмниклардан албатта фойдаланиладиган қурилмалар; ахборотга ишлов бериш учун қурилмалар; кўнгилхушликлар учун телевизион приёмниклардан албатта фойдаланиладиган қурилмалар; плёнкани кесиш-қирқиш учун

қурилмалар; товушли сигна қурилмалари; зондлаш учун қурилмалар ва машиналар; кутқариш қурилмалари ва ускуналари; кинофильмларни монтаж қилиш учун қурилмалар ва мосламалар (киноплёнкалар); компьютерларнинг периферия қурилмалари; помехалардан ҳимояловчи электр қурилмалар; микроскопларнинг буюм ойналари учун ғилофлар; фотоаппаратлар ва фотоашёлари учун маҳсус ғилофлар; ишчининг юзини ҳимоялаш учун экранлар; проекцион экранлар; саноят мақсадлари учун рентген аппаратларининг экранлари; флуоресцирловчи экранлар; фотографияга оид экранлар.

9 Приборы в инструменты научные, морские, геодезические, фотографические, кинематографические, оптические, для взвешивания, измерения, сигнализации, контроля (проверки), спасения и обучения; приборы и инструменты для передачи, распределения, трансформации, накопления, регулирования или управления электричеством; аппаратура для записи, передачи, воспроизведения звука или изображений; магнитные носители информации, диски звукозаписи; торговые автоматы и механизмы для аппаратов с предварительной оплатой; кассовые аппараты, счетные машины, оборудование для обработки информации и компьютеры; оборудование для тушения огня; антенны; аппаратура для дистанционного управления; аппаратура для дистанционного управления сигналами электродинамическая; аппаратура для наблюдения и контроля электрическая; аппаратура звукозаписывающая; аппараты для передачи звука; аппараты телефонные; аппараты факсимильные; аппараты фототелеграфные; аппараты электрические для дистанционного зажигания; бинокли; бирки для товаров электронные; блоки магнитной ленты (компьютеры); блоки памяти для компьютеров; брендспойты; видеокамеры; видеокассеты; видеотелефоны; видеоэкраны; видеоискатели для фотографических аппаратов; вилки, розетки штепсельные; вискозиметры; винты микрометрические; включатели электроцепи; волномеры; вольтметры; диктофоны; динамометры; дискеты; диски звукозаписи; диски магнитные; диски оптические; диски счетные; дисководы для компьютеров; дисководы с автоматической сменой дисков (для компьютеров); камеры киносьемочные; карандаши электронные (элементы дисплеев); каркасы электрических катушек; карточки идентификационные магнитные; картриджи для видеоигр; карты с магнитным кодом; клавиатуры компьютеров; компакт-диски (ПЗУ); компакт-диски (аудио-видео); компьютеры; компью-

теры портативные; конденсаторы электрические; контакты электрические; лампы термоэлектронные, используемые в радиотехнике; ленты магнитные; ленты магнитные для видеозаписи; мегафоны; мембраны акустические; механизмы предварительной оплаты для телевизоров; механизмы спусковые фотозатворов; микрометры; микропроцессоры; микроскопы; микрофоны; модемы; молниеотводы; мониторы (компьютерное оборудование); мультипликации; муфты соединительные для кабелей; наушники; нивелиры оптические; нониусы; носители звукозаписи; носители информации магнитные; носители информации оптические; оболочки для электрических кабелей; оболочки идентификационные для электрических проводов; панели сигнальные светящиеся или механические; пейджеры; переводчики электронные карманные; передатчики (дистанционная связь); передатчики электронных сигналов; переключатели электрические; перископы; плееры для компакт-дисков; плееры кассетные; пленки для звукозаписи; приборы для регистрации времени; приборы записывающие дистанционные; приемники (аудио-видео); принтеры; провода магнитные; провода телеграфные; провода телефонные; провода электрические; проводники электрические; программы для компьютеров; программы игровые компьютерные; программы компьютерные (загружаемое программное обеспечение); проигрыватели; процессоры (центральные блоки обработки информации); радиопередатчики дальней связи; радиоприборы; радиоприемники для транспортных средств; средства обучения аудиовизуальные; станции радиотелеграфные; станции радиотелефонные; текст-процессоры; телевизоры; телескопы; телесуфлеры; телетайпы; телефоны переносные; теодолиты; тонармы для проигрывателей; транзисторы (электроника); трансформаторы электрические; устройства для видеозаписи; устройства для воспроизведения звука; устройства для записи на магнитную ленту (звук, изображения, информации); устройства для игр с обязательным использованием телевизионных приемников; устройства для обработки информации; устройства для развлечений с обязательным использованием телевизионных приемников; устройства для резки пленки; устройства звуковые сигнальные; устройства и машины для зондирования; устройства и оборудование спасательные; устройства и приспособления для монтажа кинофильмов (кинопленки); устройства периферийные компьютеров; устройства помехозащитные электрические; футляры для предметных стекол микроскопов; футляры специальные для фотоаппаратов и фотопринадлежностей; эк-

раны для защиты лица рабочего; экраны проекционные; экраны рентгеновских аппаратов для промышленных целей; экраны флуоресцирующие; экраны фотографические.

(111) MGU 18419

(151) 16.06.2009

(181) 28.05.2018

(210) MGU 2008 0897

(220) 28.05.2008

(732) "POLYMER BUSINESS GROUP" масъуляти чекланган жамияти, UZ

Общество с ограниченной ответственностью "POLYMER BUSINESS GROUP", UZ

(540)

LACALUT

(511)

10 Стоматология аппаратураси ва асбоблари; стоматологик электр аппаратура; стоматологик борлар; ингаляторлар; тишларнинг ёриб чиқшини енгиллаштириш учун тиш ҳалқачалари; тиббий ёки тиш креслолар; презервативлар; тиш протезлари; тилни тозалаш учун қирғичлар; сўрғичлар (резинка сўрғичлар); болалар бутикалари учун сўрғичлар; тиббий ва фармацевтика мақсадлари учун идишлар; тиббий асбоблар учун чамадонлар.

16 Авторучкалар; аквареллар; альбомлар; альманахлар; ҳужжатларни ламинациялаш учун аппаратлар; атласлар; афишалар, плакатлар; қоғоздан ошхона бельёси; чипталар; бланклар; расм чишиш, чизмачилик учун блокнотлар; канцелярия блокнотлари; узма варақли блокнотлар; ёзув ашёларини ушлаб туриш учун билагузуклар; брошюралар; буклетлар; варақли қоғоз; мумланган қоғоз; ёғоч бўтқасидан қоғоз; нусха кўчириш қоғози; пергамент қоғоз; почта қоғози; нур таратувчи қоғоз; ҳожатхона қоғози; ўраш-жойлаш қоғози; қоғоз; қоғоз ёки картондан вивескалар; тикиш учун андозалар; рўзномалар; глобуслар; гравюралар; грифеллар; каламлар учун грифеллар; каламлар учун туткичлар; қаймоқлар учун қоғоздан ҳажмлар; китоблар учун хатчўплар; босма нашрлар; ўраш-жойлаш учун қоғоз ёки пластмассадан буюмлар; картондан буюмлар; қоғоз учун майдалагичлар; график тасвирлар; таквимлар; узма таквимлар; қоғоз калька; мато асосли калька; калькалар; канцелярия ёки маиший мақсадлар учун камедь (елимлар); литография тошлари; қаламлар; автоматик қаламлар; кўмир қаламлар; расмлар; кўчирма расмлар; хошияланган ёки хошияланмаган расмлар; ёғоч бўтқасидан картон; картон; карталар; жуғрофия хариталари; каталоглар; қоғоз кашпо; расм чишиш учун мўйқаламлар; рассомлар учун мўйқа-

ламлар; ёзиш учун чўткачалар; канцелярия ёки маиший елимлар; канцелярия ёки маиший мақсадлар учун крахмал клейстер; китоблар; ёзув китоблари; комикс-китобчалар; канцелярия кнопчалари; хатжилдлар; муҳрлар, штемпеллар учун коробкалар; картон ёки қоғоз коробкалар; бўёқлар солинган коробкалар (мактаб ашёлари); қоғоз тасмалар; ёпишқоқ тасмалар; канцелярия мақсадлари учун елимшак тасмалар; нусха кўчириш тасмалари; принтерлар учун нусха кўчириш тасмалари; тўрт қиррали чизмачилик чизгичлари; ўраш-жойлаш учун вискоза варақлари; (ўраш-жойлаш ёки қадоқлаш учун) пуфакчали (пластмасса) варақлар; ўраш-жойлаш учун юмшоқ целлюлоза тахталари; ёпиштирувчи канцелярия ёки маиший материаллар; сал-пал крахмалланган ўраш-жойлаш материаллари; филтрловчи қоғоз материаллар; ахлат учун қанорлар (қоғоз ёки пластмассадан); қоғоз копчиклар; пластмасса копчиклар; ёзув учун тўпламлар; қоғозли ёзув ашёлари тўпламлари; қоғозли болалар ошхўрақлари; ўз-ўзидан ёпишиб қоладиган наклеякалар; бутилкалар учун картон ёки қоғоздан ўровлар; муқовалар, мусиқали откриткалар; табрик откриткалари; почта откриткалари; офортлар; қоғозхалталар; микротўлқинли печда овқат тайёрлаш учун пакетлар; хужжатлар учун йиғмжилдлар, пастеллар (қаламлар); целлюлоза ёки қоғоздан бир марталик йўргаклар; пеналлар; китоблар учун муқовалар; вақтли матбуот; қоғоз дастрўмолчалар; ўраш-жойлаш учун пластмасса плёнкалар; қоғоз ёки целлюлозадан бир марталик подгузниклар; пиво кружкалари учун тагликлар; фотосуратлар учун тагликлар, қоғоздан қўллар учун сочиқлар; канцелярия мақсадлари учун ёпишқоқ полотно; ёзув приборлари: расмчизмачилик ишлари учун ашёлар, мактаб ашёлари; босма маҳсулот; проспектлар; канцелярия ўчирғичлари; гримни артиб ташлаш учун қоғоз салфеткалар; қоғозли пардоз-андоз салфеткалари; қоғоз салфеткалар; канцелярия скрепкалари; дафтарлар; ёзувқоғоз товарлари; транспарантлар; трафаретлар, шаблонлар; картон тубуслар; бутилкалар учун картон ёки қоғоз ўровлар; дарсликлар; байроқлар (қоғоздан); фотосуратлар; афишалар учун қоғоз ёки картон шчитлар; ёрликлар (газламалиларидан ташқари).

21 Бутиллар; шахсий фойдаланиш учун дезодораторлар; тиш тозалагичлар учун тутқичлар; шиша ҳажмлар; тиш тозалагичлари; чўткалар тайёрлаш учун материаллар; тиш иплари; ичиш учун идишлар; аэрозоль қурилмалари (тиббийётга оид бўлганларидан ташқари); маиший асбоб-анжомлар; флаконлар; тиш чўткалари; электр тиш чўткалари; чўткалар.

35 Импорт-экспорт бўйича агентликлар; тижорат ахбороти бўйича агентликлар; реклама агентликлари; товарларни намойиш этиш; бозорни ўрганиш; фойдаланувчиларга тижоратчилик ахбороти ва маслаҳатлари; маркетинг соҳасида тадқиқотлар; тижорат ёки реклама мақсадларида кўргазмалар ташкил қилиш; тижорат ёки реклама мақсадларида савдо ярмаркаларини ташкил қилиш; товарларни чакана савдо мақсадида барча медиа воситаларида тақдим этиш; товарларни ҳаракатлантириш (учинчи шахслар учун); барча оммавий ахборот воситаларида реклама вақтининг ижараси; радиореклама; реклама материалларини тарқатиш; реклама; компьютер тармоғида интерфаол реклама; телевизион реклама; товарлар ва учинчи шахслар учун хизматларга берилган лицензияларни тижорий бошқариш; ҳаридларга берилган буюртмаларга ишлов бериш жараёнларини бошқариш, реклама ёки товарларни ҳаракатлантириш учун манекенчилар хизматлари; учинчи шахслар учун таъминотчилик хизматлари (сотиб олиш ва тадбиркорларни товарлар билан таъминлаш).

10 Аппаратура и инструменты стоматологические; аппаратура стоматологическая электрическая; боры стоматологические; ингаляторы; кольца зубные для облегчения прорезывания зубов; кресла медицинские или зубные; презервативы; протезы зубные; скребки для чистки языка; соски (пустышки); соски для детских бутылок; сосуды для медицинских и фармацевтических целей; чемоданчики для медицинских инструментов.

16 Авторучки; акварели; альбомы; альманахи; аппараты для ламинирования документов; атласы; афиши, плакаты; белье столовое бумажное; билеты; бланки; блокноты для рисования, черчения; блокноты канцелярские; блокноты с отрывными листами; браслеты для удерживания письменных принадлежностей; брошюры; буклеты; бумага в листах; бумага вошенная; бумага из древесной массы; бумага копировальная; бумага пергаментная; бумага почтовая; бумага светящаяся; бумага туалетная; бумага упаковочная; бумага; вывески бумажные или картонные; выкройки для шитья; газеты; глобусы; гравюры; грифели; грифели для карандашей; держатели для карандашей; емкости для сливок бумажные; закладки для книг; издания печатные; изделия для упаковки бумажные или пластмассовые; изделия картонные; измельчители для бумаг; изображения графические; календари; календари отрывные; калька бумажная; калька на тканевой

основе; кальки; камедь (клеи) для канцелярских или бытовых целей; камни литографские; карандаши; карандаши автоматические; карандаши угольные; картинки; картинки переводные; картины обрамленные или необрамленные; картон из древесной массы; картон; карты; карты географические; каталоги; кашпо бумажные; кисти для рисования; кисти для художников; кисточки для письма; клеи канцелярские или бытовые; клейстер крахмальный для канцелярских или бытовых целей; книги; книги записей; книжки-комиксы; кнопки канцелярские; конверты; коробки для печатей, штампов; коробки картонные или бумажные; коробки с красками (школьные принадлежности); ленты бумажные; ленты клейкие; ленты клейкие для канцелярских целей; ленты копировальные; ленты копировальные для принтеров; линейки чертежные четырехгранные; листы вискозные для упаковки; листы пузырчатые (пластмассовые) (для упаковки или расфасовки); листы целлюлозные мягкие для упаковки; материалы клеящие канцелярские или бытовые; материалы упаковочные подкрахмаленные; материалы фильтровальные бумажные; мешки для мусора (бумажные или пластмассовые); мешочки бумажные; мешочки пластмассовые; наборы для письма; наборы письменных принадлежностей бумажные; нагрудники детские бумажные; наклейки самоклеящиеся; обертки для бутылок картонные или бумажные; обложки, открытки музыкальные; открытки поздравительные; открытки почтовые; офорты; пакеты бумажные; пакеты для приготовления пищи в микроволновой печи; папки для документов, пастели (карандаши); пеленки одноразовые из целлюлозы или бумаги; пеналы; переплеты для книг; периодика; платки носовые бумажные; пленки пластмассовые для упаковки; подгузники из бумаги или целлюлозы одноразовые; подставки для пивных кружек; подставки для фотографий, полотенца для рук бумажные; полотно клейкое для канцелярских целей; приборы письменные: принадлежности для рисовально-чертежных работ, принадлежности школьные; продукция печатная; проспекты; резинки канцелярские; салфетки бумажные для снятия грима; салфетки косметические бумажные; салфетки бумажные; скрепки канцелярские; тетради; товары писчебумажные; транспаранты; трафареты, шаблоны; тубусы картонные; упаковки для бутылок картонные или бумажные; учебники; флаги (бумажные); фотографии; щиты для афиш бумажные или картонные; этикетки (за исключением тканевых).

21 Бутылы; дезодораторы для индивидуального пользования; держатели для зубочисток; ёмкос-

ти стеклянные; зубочистки; материалы для изготовления щёток; нити зубные; сосуды для питья; устройства аэрозольные (за исключением медицинских); утварь бытовая; флаконы; щётки зубные; щётки зубные электрические; щётки.

35 Агентства по импорту-экспорту; агентства по коммерческой информации; агентства рекламные; демонстрация товаров; изучение рынка; информация и советы коммерческие потребителям; исследования в области маркетинга; организация выставок в коммерческих или рекламных целях; организация торговых ярмарок в коммерческих или рекламных целях; представление товаров на всех медиасредствах с целью розничной продажи; продвижение товаров (для третьих лиц); прокат рекламного времени во всех средствах массовой информации; радиореклама; распространение рекламных материалов; реклама; реклама интерактивная в компьютерной сети; реклама телевизионная; управление коммерческое лицензиями на товары и услуги для третьих лиц; управление процессами обработки заказов на покупки, услуги манекенщиков для рекламы или продвижения товаров; услуги снабженческие для третьих лиц (закупка и обеспечение предпринимателей товарами).

(111) MGU 18420

(151) 16.06.2009

(181) 28.05.2018

(210) MGU 2008 0900

(220) 28.05.2008

(732) "POLYMER BUSINESS GROUP" масъулияти чекланган жамияти, UZ

Общество с ограниченной ответственностью "POLYMER BUSINESS GROUP", UZ

(540)

PEPSODENT

(511)

10 Стоматологик аппаратлар ва асбоблар; электр стоматологик аппаратура; стоматологик борлар; тиш чиқишини энгиллаштириш учун ҳалқалар; тиббий ёки тиш курсилари; тиш протезлари; тилни тозалаш учун куракчалар.

21 Тиш тозалагичлар учун ушлагичлар; тиш тозалагичлар; чўткалар тайёрлаш учун материаллар; тиш иплари; аэрозолли қурилмамаалар (тиббийларидан ташқари); тиш чўткалари; электр тиш чўткалар; чўткалар.

10 Аппаратура и инструменты стоматологические; аппаратура стоматологическая электрическая; боры стоматологические; кольца зубные для облегчения прорезывания зубов; кресла меди-

цинские или зубные; протезы зубные; скребки для чистки языка.

21 Держатели для зубочисток; зубочистки; материалы для изготовления щёток; нити зубные; устройства аэрозольные (за исключением медицинских); щётки зубные; щётки зубные электрические; щётки.

(111) MGU 18421

(151) 16.06.2009

(181) 30.06.2018

(210) MGU 2008 1105

(220) 30.06.2008

(732) "AGRO INVEST SUGURTA" очик акционерлик жамияти, UZ

Открытое акционерное общество "AGRO INVEST SUGURTA", UZ

(540)



(511)

36 Суғурта.

36 Страхование.

(111) MGU 18422

(151) 19.06.2009

(181) 14.11.2018

(210) MGU 2008 1779

(220) 14.11.2008

(732) Славин Евгений Львович, UZ

(540)



(511)

11 Марказий иситиш тизимлари учун кенгайтирувчи баклар, сув иситкичлар, иситиш учун радиаторлар, марказий иситиш радиаторлари, электр радиаторлар.

11 Баки расширительные для систем центрального отопления, водонагреватели, радиаторы для отопления, радиаторы центрального отопления, радиаторы электрические.

(111) MGU 18423

(151) 19.06.2009

(181) 08.07.2018

(210) MGU 2008 1154

(220) 08.07.2008

(732) Юнилевер Н.В., NL

(540)

DOVE HEAT DEFENCE

(511)

3 Совунлар; тозалаш учун препаратлар; атторлик буюмлари; эфир мойлари; шахсий фойдаланиш учун дезодорантлар ва терлашга қарши пардоз воситалари; сочларни парваришlash учун воситалар; сочларни бўяш учун воситалар, сочлар учун бўёвчи моддалар, сочлар учун лосьонлар, сочларни жингалак қилиш учун препаратлар, шампунлар, кондиционерлар, сочлар учун спрейлар, сочлар учун упа, сочларни безаш учун воситалар, сочлар учун локлар, сочлар учун муслар, сочлар учун ялтиратиш, жило бериш воситалари, сочлар учун геллар, сочлар учун намлантирувчи воситалар, сочлар учун суюкликлар, сочларни ҳимояlash учун таркиблар, сочларни қоқ қуритиш таркиблари, сочлар учун мойлар, сочлар учун тонусни яхшиловчи воситалар, сочлар учун кремлар, ванналар ва/ёки душ учун препаратлар; пардоз воситалари, тиббий мақсадларда қўлланиладиганларидан ташқари; терини парваришlash учун воситалар; пардоз-андоз воситалари; артиш ва тозалаш учун шимдирилган ёки намлантирилган ёстиқчалар, салфеткалар ёки бошка материаллар.

3 Мыла; препараты для чистки; изделия парфюмерные; эфирные масла; дезодоранты для личного пользования и средства туалетные против потения; средства для ухода за волосами; средства для окрашивания волос, красящие вещества для волос, лосьоны для волос, препараты для завивки волос, шампуни, кондиционеры, спреи для волос, пудра для волос, средства для украшения волос, лаки для волос, муссы для волос, средства для придания блеска, глянца для волос, гели для волос, средства увлажняющие для волос, жидкости для волос, составы для защиты волос, составы для высушивания волос, масла для волос, тонирующие средства для волос, кремы для волос, препараты для ванн и/или душа; средства туалетные, за исключением используемых в медицинских целях; средства для ухода за кожей; средства косметические; подушечки, салфетки или другие материалы для протирания и очистки, пропитанные или увлажненные.

(111) MGU 18424
 (151) 19.06.2009 (181) 27.08.2018
 (210) MGU 2008 1476 (220) 27.08.2008
 (732) Юнилевер Н.В., NL
 (540)

MOO

(511)
 30 Музқаймоқ, мевали музқаймоқ, муз ва шакарли мевалардан десертлар, музлатилган қандолатчилик маҳсулотлари, юкорида таъкидланган товарларни тайёрлаш учун компонентлар.

30 Мороженое, мороженое фруктовое, десерты из фруктов со льдом и сахаром, замороженные кондитерские изделия, компоненты для изготовления вышеперечисленных товаров.

(111) MGU 18425
 (151) 19.06.2009 (181) 02.09.2018
 (210) MGU 2008 1505 (220) 02.09.2008
 (732) Юнилевер Н.В., NL
 (540)

INSTINCT

(511)
 3 Совунлар; атторлик буюмлари, эфир мойлари, пардоз-андоз воситалари; одеколонлар, пардоз суви, тана учун парфюмерияга оид спрейлар; терини парваришлаш учун мойлар, кремлар ва лосьонлар; сокол олиш учун кўпик, сокол олиш учун геллар, сокол олишдан аввал ва кейин ишлатиладиган лосьонлар; пардоз тальки; ванналар ва душ учун препаратлар; сочлар учун лосьонлар; тиш пасталари, кукунлари; оғизни чайиш учун препаратлар, тиббий мақсадларда қўлланиладиганларидан ташқари; дезодорантлар; шахсий фойдаланиш учун терлашга қарши пардоз воситалари; пардоз воситалари, тиббий мақсадларда қўлланиладиганларидан ташқари.

3 Мыла; изделия парфюмерные, эфирные масла, средства косметические; одеколоны, вода туалетная, спреи для тела парфюмированные; масла, кремы и лосьоны для ухода за кожей; пена для бритья, гели для бритья, лосьоны, применяющиеся до и после бритья; тальк туалетный; препараты для ванн и душа; лосьоны для волос; пасты, порошки зубные; препараты для полоска-

ния рта, за исключением используемых в медицинских целях; дезодоранты; средства туалетные против потения для личного пользования; средства туалетные, за исключением используемых в медицинских целях.

(111) MGU 18426
 (151) 19.06.2009 (181) 22.05.2018
 (210) MGU 2008 0856 (220) 22.05.2008
 (732) "MIRAL-SHINA" mas'uliyati cheklangan jamiyati, UZ
 Общество с ограниченной ответственностью "MIRAL-SHINA", UZ
 (540)

Рангли иловага қаранг.
 Смотри цветное приложение.

(526) К.
 (591) Қора, қул ранг, оқ.
 Черный, серый, белый.
 (511)
 1 Антифризлар; тормоз суюқликлари; трансмиссион суюқлик.
 4 Мотор мойи.
 7 Машина ғилдираклари; филтрлар (шиналар ёки двигателларнинг деталлари).
 9 Электр аккумуляторлар; транспорт воситалари учун электр аккумуляторлар.
 12 Автопокришкалар; ғилдираклар; автомобиллар учун шиналар; транспорт воситалари учун шиналар.
 35 Импорт-экспорт бўйича агентликлар; тижорат ахбороти бўйича агентликлар; ишбилармончилик юзасидан ахборот; тижорат ёки реклама мақсадларида кўргазмалар ташкил қилиш; витриналарни безатиш; товарларни чакана савдо мақсадида барча медиа воситаларида тақдим этиш; реклама материаллари ижараси; радиореклама; намуналарни тарқатиш; реклама; учинчи шахслар учун таъминотчилик хизматлари сотиб олиш ва тадбиркорларни товарлар билан таъминлаш).
 37 Шиналардаги протекторларни қайтадан тиклаш; покришкаларни вулканизациялаш (таъмирлаш); автомобилларни ювиш; автомобилларни таъмирлаш ва техник хизмат кўрсатиш; транспорт воситаларига хизмат кўрсатиш станциялари.
 38 Электрон хабарлар тахтаси (телекоммуникацион хизматлар); Интернетда бахс юритиш шакллари билан таъминлаш; Интернетга киришга рухсатни амалга оширишни таъминлаш (провайдерлар хизматлари); маълумотлар базаларига киришга рухсатни амалга оширишни таъминлаш;

Интернетга телекоммуникацион уланишни таъминлаш; хабарларни узатиш; электрон почта; телеконференциялар (Интернет).

39 Товарларни етказиб бериш; товарларни омборларда сақлаш масалалари бўйича ахборот; юклаш-тушириш ишлари; товарларни кадоқлаш; товарларни ўраш-жойлаш; товарларни омборларда сақлаш.

40 Вулканизациялаш (материалларга ишлов бериш); расмларни босиб чиқариш; фотосуратларни босиб чиқариш; офсет босма; полиграфия; шелкография.

1 Антифризы; жидкости тормозные; жидкость трансмиссионная.

4 Масло моторное.

7 Колеса машин; фильтры (детали машин или двигателей).

9 Аккумуляторы электрические; аккумуляторы электрические для транспортных средств.

12 Автопокрышки; колеса; шины для автомобилей; шины для транспортных средств.

35 Агентства по импорту-экспорту; агентства по коммерческой информации; информация деловая; организация выставок в коммерческих или рекламных целях; оформление витрин; представление товаров на всех медиасредствах с целью розничной продажи; прокат рекламных материалов; радиореклама; распространение образцов; реклама; услуги снабженческие для третьих лиц (закупка и обеспечение предпринимателей товарами).

37 Восстановление протектора на шинах; вулканизация покрышек (ремонт); мытье автомобилей; ремонт и техническое обслуживание автомобилей; станции обслуживания транспортных средств.

38 Доска сообщений электронная (телекоммуникационные службы); обеспечение доступными формами в Интернете; обеспечение доступа в Интернет (услуги провайдеров); обеспечение доступа к базам данных; обеспечение телекоммуникационного подключения к Интернету; передача сообщений; почта электронная; телеконференции (Интернет).

39 Доставка товаров; информация по вопросам хранения товаров на складах; работы погрузочно-разгрузочные; расфасовка товаров; упаковка товаров; хранение товаров на складах.

40 Вулканизация (обработка материалов); печатание рисунков; печатание фотографий; печать офсетная; полиграфия; шелкография.

(111) MGU 18427

(151) 19.06.2009

(210) MGU 2008 1501

(732) "Красный Восток-Солодовпиво" Пиво тайёрлаш бирлашмаси" очик акциядорлик жамияти, RU

Открытое акционерное общество "Пивоваренное объединение "Красный Восток-Солодовпиво", RU

(540)

Рангли иловага қаранг.

Смотри цветное приложение.

(526) TRADITION & QUALITY.

(591) Оқ, кул ранг, қора, қизил, тилла ранг, сарик.

Белый, серый, черный, красный, золотистый, желтый.

(511)

32 Алкоголсиз аперитивлар; сувлар; квас (алкоголсиз ичимлик); алкогольсиз коктейллар; лимонадлар; ерёнғоқ-сутли ичимликлар; алкогольсиз ичимликлар; изотоник ичимликлар; асал асосидаги алкогольсиз ичимликлар; сут зардоби асосидаги ичимликлар; мева ичимликлари; бодом-сутли ичимлик; мева гулширалари эти билан; оршад; пиво; газланган ичимликлар тайёрлаш учун куқунлар; сассапариль (алкоголсиз ичимлик); лимонадлар учун қиёмлар; ичимликлар учун қиёмлар; томат шарбати; олма шарбати; сабзавот шарбатлари; мева шарбатлари; газланган сув тайёрлаш учун таркиблар; ликёрлар тайёрлаш учун таркиблар; минерал сув тайёрлаш учун таркиблар; ичимликлар тайёрлаш учун таркиблар; аталалар; узум аталаси; пиво аталаси; солод аталаси; газланган ичимликлар тайёрлаш учун таблеткалар; шербет (ичимлик); алкогольсиз мева экстрактлари; пиво тайёрлаш учун хмель экстрактлари; ичимликлар тайёрлаш учун эссенциялар.

33 Аперитивлар; арак; бренди; винолар; узум тўпонидан вино виски; арок; жин; дижестивлар; коктейллар; ликёрлар; алкогольли ичимликлар; таркибида мева бўлган алкогольли ичимликлар; спиртли ичимликлар; ҳайдаш йўли билан олинган ичимликлар; асалли ичимлик; ялпиз дамламаси; аччиқ дамламалар; ром; сакэ; сидрлар; гуруч спирти; спиртли экстрактлар; спиртли мева экстрактлари; спиртли эссенциялар.

32 Аперитивы безалкогольные; воды; квас (безалкогольный напиток); коктейли безалкогольные; лимонады; напитки арахисово-молочные;

напитки безалкогольные; напитки изотонические; напитки на базе мёда безалкогольные; напитки на основе молочной сыворотки; напитки фруктовые; напиток миндально-молочный; нектары фруктовые с мякотью; оршад; пиво; порошки для изготовления газированных напитков; сассапариль (безалкогольный напиток); сиропы для лимонадов; сиропы для напитков; сок томатный; сок яблочный; соки овощные; соки фруктовые; составы для изготовления газированной воды; составы для изготовления ликеров; составы для изготовления минеральной воды; составы для изготовления напитков; сусли; сусли виноградное; сусли пивное; сусли солодовое; таблетки для изготовления газированных напитков; шербет (напиток); экстракты фруктовые безалкогольные; экстракты хмелевые для изготовления пива; эссенции для изготовления напитков.

33 Аперитивы; арак; бренди; вина; вино из виноградных выжимок; виски; водка; джин; дижестивы; коктейли; ликеры; напитки алкогольные; напитки алкогольные, содержащие фрукты; напитки спиртовые; напитки, полученные перегонкой; напиток медовый; настойка мятная; настойки горькие; ром; сакэ; сидры; спирт рисовый; экстракты спиртовые; экстракты фруктовые спиртовые; эссенции спиртовые.

(111) MGU 18428

(151) 19.06.2009

(181) 01.08.2018

(210) MGU 2008 1312

(220) 01.08.2008

(732) Дзе Кока-Кола Компани, Делавэр штати корпорацияси, US

Дзе Кока-Кола Компани, корпорация штата Делавэр, US

(540)

Рангли иловага қаранг.

Смотри цветное приложение.

(591) Кўк, тўк кўк, оч кўк, ок.

Синий, темно-синий, светло-синий, белый.

(511)

32 Пиво; минерал ва газланган сувлар ҳамда бошқа алкогольсиз ичимликлар; мевали ичимликлар ва мева шарбатлари; сироплар ва ичимликлар тайёрлаш учун бошқа таркиблар.

32 Пиво; минеральные и газированные воды и прочие безалкогольные напитки; фруктовые соки; сиропы и прочие составы для изготовления напитков.

(111) MGU 18429

(151) 19.06.2009

(181) 09.06.2018

(210) MGU 2008 0954

(220) 09.06.2008

(732) ТУРХАН ШАХИНКАЯ, TR

(540)

MAŞAALLAH41

(526) 41.

(511)

3 Оқартириш препаратлари ва кир ювиш учун бошқа моддалар; тозалаш, сайқаллаш, ёгсизлантириш ва абразив ишлов бериш учун препаратлар; совунлар; атторлик буюмлари, эфир мойлари, пардоз-андоз воситалари, сочлар учун лосьонлар; тиш кукунлари ва пасталари.

9 Илмий, денгиз, геодезия, фотосурат олиш, кинематография, оптика, (тарозида) тортиш, ўлчаш, сигнализация, назорат (текшириш), кутқариш ва ўргатиш учун приборлар ва асбоблар; узатиш, тақсимлаш, трансформациялаш, йиғиш, ростлаш ёки электр билан бошқариш учун приборлар ва асбоблар; товуш ёки тасвирларни ёзиш, узатиш, қайтадан тиклаш учун аппаратура; магнитли ахборот ташувчилар, товуш ёзиш дисклари; аввалдан ҳақ тўлаш аппаратлари учун савдо автоматлари ва механизмлари; касса аппаратлари, ҳисоблаш машиналари, ахборотга ишлов бериш учун ускуна ва компьютерлар; ўт ўчириш учун ускуна.

30 Қаҳва, чой, какао, шакар, гуруч, тапиока (маниока), саго, қаҳва ўрнини босувчилар; ун ва бошқа дон маҳсулотлари, нон-булка маҳсулотлари, қандолатчилик маҳсулотлари, музқаймоқ; асал, шиннидан тайёрланган қиём; хамиртурушлар, нонвойчилик кукунлари; туз, хантал; сирка, зираворлар; дориворлар; озиқ-овқат музи.

32 Пиво; минерал ҳамда газланган сувлар ва бошқа алкогольсиз ичимликлар; мева ичимликлари ва мева шарбатлари; ичимликлар тайёрлаш учун қиёмлар ва бошқа таркиблар.

3 Препараты для отбеливания и прочие вещества для стирки; препараты для чистки, полирования, обезжиривания и абразивной обработки; мыла; парфюмерные изделия, эфирные масла, косметика, лосьоны для волос; зубные порошки и пасты.

9 Приборы и инструменты научные, морские, геодезические, фотографические, кинематографические, оптические, для взвешивания, измерения, сигнализации, контроля (проверки), спасания и обучения; приборы и инструменты для передачи, распределения, трансформации, накопления, регулирования или управления электри-

чеством; аппаратура для записи, передачи, воспроизведения звука или изображений; магнитные носители информации, диски звукозаписи; торговые автоматы и механизмы для аппаратов с предварительной оплатой; кассовые аппараты, счетные машины, оборудование для обработки информации и компьютеры; оборудование для тушения огня.

30 Кофе, чай, какао, сахар, рис, тапиока (маниока), саго, заменители кофе; мука и зерновые продукты, хлебобулочные изделия, кондитерские изделия, мороженое; мед, сироп из патоки; дрожжи, пекарные порошки; соль, горчица; уксус, приправы; пряности; пищевой лед.

32 Пиво; минеральные и газированные воды и прочие безалкогольные напитки; фруктовые напитки и фруктовые соки; сиропы и прочие составы для изготовления напитков.

(111) MGU 18430

(151) 19.06.2009

(181) 28.07.2018

(210) MGU 2008 1279

(220) 28.07.2008

(732) CHAYNA REILVEY EKSPRESS KO., LTD, CN

ЧАЙНА РЕИЛВЕЙ ЭКСПРЕСС КО., ЛТД, CN

(540)



(511)

39 Юкларни кўтариб кўчириш; юк тушириш ишлари; товарларни етказиб бериш; бронланган транспортда қимматбаҳо буюмларни етказиб бериш; кўчишда мебелларни ташиб бериш; товарларни кадоқлаш; товарларни ўраш-жойлаш; денгиз орқали ташиш; автомобилда ташиб бериш; темир йўл орқали ташиб бериш; транспорт воситаларининг ишдан чиқиб қолиши ҳолатларида уларни шатакка олиш; авиаташишлар; товарларни сақлаш; товарларни омборларда сақлаш масалалари бўйича ахборот; товарларни омборларда сақлаш; пакетланган юкларни етказиб бериш; курьерларнинг хизматлари (хат-хабарлар ва товарларни етказиб бериш); хат-хабарларни етказиб бериш; рўзномаларни етказиб бериш; почта орқали буюртма берилган товарларни етказиб бериш; транспорт хизматлари; ахлатни ташиш ва тушириш; саёҳатчиларга ҳамроҳлик қилиш; трубопроводларни транспортда ташиш; энергияни таксимлаш; ташишда воситачилик; саёҳатчиларни ташиш; транспорт воситаларини бронлаш; автотранспортнинг тўхташ жойида жойлар ижараси; мебелни ташиш; йўловчиларни

ташиш; юкларни жўнатиш; фрахтлашда воситачилик; шлюз дарвозаларини ҳаракатга келтириш; ташиш масалалари бўйича ахборот; сув транспорти ижараси; юклар-юк тушириш ишлари; сув транспорти орқали ташиш; лоцманлик хизмати; автотўхташ жойлари хизмати; транспорт воситалари ижараси; омборларни ижарага бериш; рефрижераторлар ижараси; товарларни сақлаш учун ишлатиладиган контейнерлар ижараси; маълумотлар ва ҳужжатларни электрон қурилмаларда сақлаш.

39 Переноска грузов; работы разгрузочные; доставка товаров; перевозка ценностей в бронированном транспорте; перевозка мебели при переезде; расфасовка товаров; упаковка товаров; перевозки морские; перевозки автомобильные; перевозки железнодорожные; буксирование транспортных средств в случае повреждения; авиaperевозки; хранение товаров; информация по вопросам хранения товаров на складах; хранение товаров на складах; доставка пакетированных грузов; услуги курьеров (доставка корреспонденции или товаров); доставка корреспонденции; доставка газет; доставка товаров, заказанных по почте; услуги транспортные; перевозка и разгрузка мусора; сопровождение путешественников; транспортировка трубопроводная; распределение энергии; посредничество при перевозках; перевозка путешественников; бронирование транспортных средств; аренда мест для стоянки автотранспорта; перевозка мебели; перевозки пассажирские; экспедирование грузов; посредничество при фрахтовании; приведение в действие шлюзовых ворот; информация по вопросам перевозок; аренда водного транспорта; работы погрузочно-разгрузочные; перевозки водным транспортом; служба лоцманская; услуги автостоянок; прокат транспортных средств; сдача в аренду складов; прокат рефрижераторов; прокат контейнеров для хранения товаров; хранение данных или документов в электронных устройствах.

(111) MGU 18431

(151) 19.06.2009

(181) 18.02.2018

(210) MGU 2008 0219

(220) 18.02.2008

(732) Mas'uliyati cheklangan jamiyat shaklidagi "MOVAROUNNAHR" O'zbekiston-Niderlandiya qo'shma korxonasi, UZ

Узбекско-Нидерландское совместное предприятие в форме общества с ограниченной ответственностью "MOVAROUNNAHR", UZ

(540)

Рангли иловага қаранг.

Смотри цветное приложение.

(526) HOTEL.**(591)** Қора, оқ, жигар ранг, тўқ сарик, оч тўқ сарик.

Черный, белый коричневый, бежевый, светло-бежевый.

(511)

43 Мехмонхоналар.

43 Гостиницы.

(111) MGU 18432**(151)** 19.06.2009**(181)** 28.07.2018**(210) MGU 2008 1278****(220)** 28.07.2008**(732) CHAYNA REILVEY EKSPRESS KO., LTD, CN**

ЧАЙНА РЕИЛВЕЙ ЭКСПРЕСС КО., ЛТД, CN

(540)**中铁快运****(511)**

39 Юқларни кўтариб кўчириш; юк тушириш ишлари; товарларни етказиб бериш; бронланган транспортда қимматбаҳо буюмларни етказиб бериш; кўчишда мебелларни ташиб бериш; товарларни қадоклаш; товарларни ўраш-жойлаш; денгиз орқали ташиш; автомобилда ташиб бериш; темир йўл орқали ташиб бериш; транспорт воситаларининг ишдан чиқиб қолиши ҳолатларида уларни шатакка олиш; авиаташишлар; товарларни сақлаш; товарларни оморларда сақлаш масалалари бўйича ахборот; товарларни оморларда сақлаш; пакетланган юқларни етказиб бериш; кўрерларнинг хизматлари (хат-хабарлар ва товарларни етказиб бериш); хат-хабарларни етказиб бериш; рўзномаларни етказиб бериш; почта орқали буюртма берилган товарларни етказиб бериш; транспорт хизматлари; ахлатни ташиш ва тушириш; саёхатчиларга ҳамрохлик қилиш; трубопроводларни транспортда ташиш; энергияни таксимлаш; ташишда воситачилик; саёхатчиларни ташиш; транспорт воситаларини бронлаш; автотранспортнинг тўхташ жойида жойлар ижараси; мебелни ташиш; йўловчиларни ташиш; юқларни жўнатиш; фрахтлашда воситачилик; шлюз дарвозаларини ҳаракатга келтириш; ташиш масалалари бўйича ахборот; сув

транспорти ижараси; юқлаш-юк тушириш ишлари; сув транспорти орқали ташиш; лоцманлик хизмати; автотўхташ жойлари хизмати; транспорт воситалари ижараси; оморларни ижарага бериш; рефрижераторлар ижараси; товарларни сақлаш учун ишлатиладиган контейнерлар ижараси; маълумотлар ва ҳужжатларни электрон қурилмаларда сақлаш.

39 Переноска грузов; работы разгрузочные; доставка товаров; перевозка ценностей в бронированном транспорте; перевозка мебели при переезде; расфасовка товаров; упаковка товаров; перевозки морские; перевозки автомобильные; перевозки железнодорожные; буксирование транспортных средств в случае повреждения; авиaperевозки; хранение товаров; информация по вопросам хранения товаров на складах; хранение товаров на складах; доставка пакетированных грузов; услуги курьеров (доставка корреспонденции или товаров); доставка корреспонденции; доставка газет; доставка товаров, заказанных по почте; услуги транспортные; перевозка и разгрузка мусора; сопровождение путешественников; транспортировка трубопроводная; распределение энергии; посредничество при перевозках; перевозка путешественников; бронирование транспортных средств; аренда мест для стоянки автотранспорта; перевозка мебели; перевозки пассажирские; экспедирование грузов; посредничество при фрахтовании; приведение в действие шлюзовых ворот; информация по вопросам перевозок; аренда водного транспорта; работы погрузочно-разгрузочные; перевозки водным транспортом; служба лоцманская; услуги автостоянок; прокат транспортных средств; сдача в аренду складов; прокат рефрижераторов; прокат контейнеров для хранения товаров; хранение данных или документов в электронных устройствах.

(111) MGU 18433**(151)** 19.06.2009**(181)** 26.06.2018**(210) MGU 2008 1091****(220)** 26.06.2008**(732) Крафт Фудс Франс САС (аввалги Крафт Фудс Франс СА), FR**

Крафт Фудс Франс САС (ранее Крафт Фудс Франс СА), FR

(540)**VELOURS NOIR**

(511)

30 Қаҳва, қаҳва экстрактлари, қаҳва ўрнини босувчилар, қаҳва ичимликлари ва шундай ичимликлар тайёрлаш учун таркиблар, чой.

30 Кофе, экстракты кофейные, заменители кофе, напитки кофейные и составы для изготовления таких напитков, чай.

(111) MGU 18434**(151)** 19.06.2009**(181)** 26.09.2018**(210)** MGU 2008 1583**(220)** 26.09.2008**(732)** Binggrae Co., Ltd., KR

Бингграе Ко., Лтд., KR

(540)

(511)

30 Мевали музқаймоқ; музқаймоқ; обакидандонлар; озиқ-овқат музи; пачокланган муз; музқаймоқ учун кукунлар; ширин хамирдан асосан масаллиқ солиб пишириладиган қандолатчилик маҳсулотлари; бисквитлар; вафлилар; донли маҳсулотлардан пағалар; попкорн; крекерлар; қандолатчилик маҳсулотлари; карамеллар; конфетлар; печенье; помадкалар (қандолатчилик маҳсулотлари).

30 Мороженое фруктовое; мороженое; леденцы; лед пищевой; лед битый; порошки для мороженого; изделия кондитерские из сладкого теста преимущественно с начинкой; бисквиты; вафли; хлопья из зерновых продуктов; попкорн; крекеры; изделия кондитерские; карамели; конфеты; печенье; помадки (кондитерские изделия).

(111) MGU 18435**(151)** 19.06.2009**(181)** 18.01.2018**(210)** MGU 2008 0054**(220)** 18.01.2008**(732)** Финляндия Водка Уолдуайд, Лтд, Финляндия Корпорацияси, FI

Финляндия Водка Уолдуайд, Лтд, Корпорация Финляндии, FI

(540)

(511)

33 Алкогол ичимликлар, дистилланган спиртларни кўшган ҳолда.

33 Алкогольные напитки, включая дистиллированные спирты.

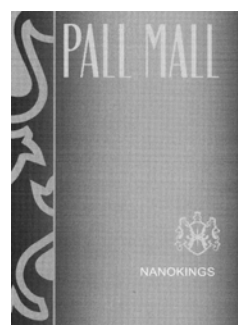
(111) MGU 18436**(151)** 22.06.2009 й**(181)** 02.05.2018**(210)** MGU 2008 0739**(220)** 02.05.2008**(732)** Бритиш Америкен Тобакко (Брэндс) Инк., US**(540)****(511)**

34 Сигаретлар, тамаки, тамаки маҳсулотлари; ёндиргичлар, гугуртлар; чекув анжомлари.

34 Сигареты, табак, табачные изделия; зажигалки, спички; курительные принадлежности.

(111) MGU 18437**(151)** 22.06.2009**(181)** 30.04.2018**(210)** MGU 2008 0728**(220)** 30.04.2008**(732)** Бритиш Америкен Тобакко (Брэндс) Инк., US**(540)**

Рангли иловага қаранг.

Смотри цветное приложение.

(591) Оқ, ҳаво ранг, кўк, кул ранг.

Белый, голубой, синий, серый.

(511)

34 Сигаретлар, тамаки, тамаки маҳсулотлари; ёндиргичлар, гугуртлар; чекув анжомлари.

34 Сигареты, табак, табачные изделия, зажигалки, спички; курительные принадлежности.

(111) MGU 18438
 (151) 22.06.2009 (181) 30.04.2018
 (210) MGU 2008 0729 (220) 30.04.2008
 (732) Бритиш Америкен Тобакко (Брэндс) Инк.,
 US
 (540)

Рангли иловага қаранг.
 Смотри цветное приложение.

(591) Оқ, сарик, зарғалдоқ, қахрабо ранг, жигар
 ранг, тўқ қизил ранг, кул ранг.
 Белый, желтый, оранжевый, янтарный, коричне-
 вый, бордовый, серый.
 (511)
 34 Сигаретлар, тамаки, тамаки маҳсулотлари; ён-
 диргичлар, гугуртлар; чекув анжомлари.

34 Сигареты, табак, табачные изделия; зажигал-
 ки, спички; курительные принадлежности.

(111) MGU 18439
 (151) 22.06.2009 (181) 23.06.2018
 (210) MGU 2008 1056 (220) 23.06.2008
 (732) Берлин-Хеми АГ, DE
 (540)

QUIXX

(511)
 5 Тиббий мақсадлар учун фармацевтик препа-
 ратлар, медикаментлар, пархез моддалар.
 10 Тиббий приборлар ва асбоблар.

5 Фармацевтические препараты, медикаменты,
 диетические вещества для медицинских целей.
 10 Медицинские приборы и инструменты.

(111) MGU 18440
 (151) 22.06.2009 (181) 23.06.2018
 (210) MGU 2008 1057 (220) 23.06.2008
 (732) Берлин-Хеми АГ, DE
 (540)

КВИКС

(511)
 5 Тиббий мақсадлар учун фармацевтик препа-
 ратлар, медикаментлар, пархез моддалар.
 10 Тиббий приборлар ва асбоблар.

5 Фармацевтические препараты, медикаменты,
 диетические вещества для медицинских целей.
 10 Медицинские приборы и инструменты.

(111) MGU 18441
 (151) 22.06.2009 (181) 25.07.2018
 (210) MGU 2008 1266 (220) 25.07.2008
 (732) Бакхтиари Бразерс Дженерал Трейдинг
 ЛЛС, АЕ
 (540)

Рангли иловага қаранг.
 Смотри цветное приложение.

(591) Қизил, кўк, сарик.
 Красный, синий, желтый.
 (511)
 29 29-синфга киритилган гўшт, балиқ, парранда
 ва илвасин; гўшт экстрактлари; консерваланган,
 куритилган ва иссиқлик билан ишлов берилган
 сабзавотлар ва мевалар; желе, мураббо, компот-
 лар; тухумлар, сут ва сут маҳсулотлари; озиқ-
 овқат ёғлари ва мойлари.
 30 30-синфга киритилган қахва, чой, какао, ша-
 кар, гуруч, тапиока (маниока), саго, қахва ўрни-
 ни босувчилар; ун ва дон маҳсулотлари, нон-
 булка маҳсулотлари, қандолатчилик маҳсулотла-
 ри, музқаймоқ; асал, шиннидан тайёрланган
 қиём; хамиртурушлар, нонвойчилик кукунлари;
 туз, хантал; сирка, зираворлар; дориворлар;
 озиқ-овқат музи.
 43 43-синфга киритилган озиқ-овқат маҳсулотла-
 ри ва алкогольсиз ичимликлар билан таъминлаш
 бўйича хизматлар; вақтинчалик турар жой билан
 таъминлаш, қахвахона ва кафетерийлар.

29 Мясо, рыба, птица и дичь; мясные экстракты;
 овощи и фрукты консервированные, сушеные и
 подвергнутые тепловой обработке; желе, варе-
 нье, компоты; яйца, молоко и молочные продук-
 ты; масла и жиры пищевые, включенные в 29-й
 класс.
 30 Кофе, чай, какао, сахар, рис, тапиока (манио-
 ка), саго, заменители кофе; мука и зерновые про-
 дукты, хлебобулочные изделия, кондитерские
 изделия, мороженое; мед, сироп из патоки;
 дрожжи, пекарные порошки; соль, горчица; ук-
 сус, приправы; пряности; пищевой лед, включен-
 ные в 30-й класс.
 43 Услуги по обеспечению пищевыми продукта-
 ми и безалкогольными напитками; обеспечение
 временного проживания, кафе и кафетерии,
 включенные в 43-й класс.

(111) MGU 18442**(151)** 22.06.2009**(181)** 25.12.2017**(210)** MGU 2007 2034**(220)** 25.12.2007**(732)** ГУАНЧЖОУ ДЕВОУШН ДОМЕСТИК БОЙЛЕРС МЭНУФАКЧУРИНГ КО., ЛТД., CN**(540)****(511)**

11 Бойлерлар, машиналарнинг қисмларидан ташқари; сув иситиш аппаратлари; маиший мақсадлар учун бойлерлар; девор бойлерлари; газ қозонлари; иситиш приборлари; куёш коллекторлари (иситиш мосламаси); электр радиаторлар; музлатгич аппаратлари; кондиционерлар.

11 Бойлеры, за исключением частей машин; водонагревательные аппараты; бойлеры для бытовых целей; стеновые бойлеры; газовые котлы; отопительные приборы; коллекторы солнечные (отопление); радиаторы электрические; аппараты морозильные; кондиционеры.

(111) MGU 18443**(151)** 22.06.2009**(181)** 01.08.2018**(210)** MGU 2008 1316**(220)** 01.08.2008**(310)** СТМ № 006647598**(320)** 06.02.2008**(330)** EM**(732)** Вайет, Делавэр штати корпорацияси, US Вайет, корпорация штата Делавэр, US**(540)**

PURAFLOR

(511)

5 Пархез ва озиқ-овқат қўшимчалари.

5 Диетические и питательные добавки.

(111) MGU 18444**(151)** 23.06.2009**(181)** 27.08.2018**(210)** MGU 2008 1474**(220)** 27.08.2008**(732)** "Afisha Media" хусусий корхонаси, UZ Частное предприятие "Afisha Media", UZ**(540)**

Рангли иловага қаранг.

Смотри цветное приложение.

(526) uz uz .**(591)** Оқ, ҳаво ранг, оч ҳаво ранг, яшил, оч яшил, қора.

Белый, голубой, светло-голубой, зеленый, светло-зеленый, черный.

(511)

16 Авторучкалар; альбомлар; альманахлар; атласлар; чипталар; бланклар; блокнотлар; расм чизиш, чизмачилик учун блокнотлар; канцелярия блокнотлари; узма варақли блокнотлар; ёзиш ашёларини тутиб туриш учун билагузуклар; брошюралар; буклетлар; варақли қоғоз; мумланган қоғоз; қайд қилиш курилмалари учун қоғоз; ўраш-жойлаш қоғози; ахборот бюллетенлари; қоғоз ёки картондан вивескалар; муҳрлар, штемпеллар учун туткичлар; диаграммалар; китоблар учун хатчўплар; босма нашрлар; ўраш-жойлаш учун қоғоз ёки пластмасса буюмлар; картон буюмлар; график тасвирлар; муқова устларига мрамарга ўхшатиб ишлов бериш учун асбоблар; таквимлар; узма варақли таквимлар; қаламлар; автомат қаламлар; расмчалар; хошияланган ёки хошияланмаган расмлар; картон; картончалар; электрли бўлмаган босма кредит картончалари; жўғрофик хариталар; хисоблаш машиналари учун дастурларни ёзиб олиш учун карталар ёки қоғоз тасмалар; каталоглар; ёзувлар китоблари; хатжилдлар; картон ёки қоғоз қоробчалар; қоғоз тасмалар; канцелярия мақсадлари учун ёпишқоқ тасмалар; ўраш-жойлаш учун юмшоқ целлюлоза варақлар; архитектура макетлари; почта маркалари; график босма материаллар; ўқитиш-ўргатиш учун материаллар (приборлардан ташқари); беркитиб ёпиштириш учун канцелярия материаллари; канцелярия ёки маиший ёпиштириш материаллари; қоғозли ёзув ашёлари тўпламлари; портатив типография тўпламлари; қоғоздан болалар ошхўрақлари; ўз-ўзидан ёпишиб қоладиган нақлиқалар; муқовалар; табрик очриткалари; почта очриткалари; қоғозхалталар; ҳужжатлар учун йиғмажилдлар; китоблар учун муқовалар; вақтли матбуот; муҳрлар; билдириш хатлари; китоблар учун тагликлар; муҳрлар, штемпеллар, штамплар учун тагликлар; пиво кружкалари учун тагликлар; ручкалар ва қаламлар учун тагликлар; фотосуратлар учун тагликлар; муқоваларни маҳкамлаш учун елимшак тилимлар; қўллар учун қоғоз сочиқлар; нотўқима офсет полотно; ҳужжатлардан нусха кўчириб кўпайтириш учун машиналарга бўёқ суртиш учун газлама полотно; кўпайтириш аппаратларига бў-

ёқ суртиш учун газлама полотно; портретлар; ёзув приборлари; расм-чизмачилик ишлари учун ашёлар; ёзув ашёлари; босма маҳсулот; босма жадваллар; реестрлар; график репродукциялар; эълонлар учун қоғоз ёки картондан табло; дафтарлар; ёзувқоғоз товарлари; транспарантлар; трафаретлар, шаблонлар; дарсликлар; байроқлар (қоғозлилари); фотосуратлар; ёрликлар (газламалиларидан ташқари).

35 Тижорат ахбороти бўйича агентликлар; реклама агентликлари; таннарх таҳлили; реклама жойлаштириш учун майдонлар ижараси; аудит; ёллаш бўйича бюро; автоматлаштирилган маълумотлар базаларини юритиш; бухгалтерия китобларини юритиш; счетларни ёзиб бериш; товарларни намоиш этиш; хабарларни ёзиб олиш; жамоат фикрини ўрганиш; бозорни ўрганиш; ишбилармончилик юзасидан ахборот; фойдаланувчиларга тижоратчилик ахбороти ва маслаҳатлар; бизнес соҳасида тадқиқотлар; маркетинг соҳасида тадқиқотлар; бизнесни ташкил қилиш ва бошқариш масалалари бўйича маслаҳатлар; ходимлар штати масалалари бўйича маслаҳатлар; бизнесни ташкил қилиш бўйича маслаҳатлар; бизнесни бошқариш бўйича маслаҳатлар; бизнес соҳасида мутахассислар маслаҳатлари; рекламани макетлаш; ижодий бизнес соҳасида менежмент; босма нашр обзорлари; реклама материалларини янгилаш; матнга ишлов бериш; стенографик хизмат кўрсатиш; тижорат ёки реклама мақсадларида кўргазмалар ташкил қилиш; рўзномаларга обуна ташкил қилиш (учинчи шахслар учун); тижорат ёки реклама мақсадларида савдо ярмаркаларини ташкил қилиш; витриналарни безатиш; тижоратчилик фаолиятини баҳолаш; тўлов ҳужжатларини тайёрлаш; компьютер файлларида ахборот излаш (учинчи шахслар учун); васийларни излаш; бизнесни бошқаришда ёрдам; тижорат ёки саноат корхоналарини бошқаришда ёрдам; товарларни чакана савдо мақсадида барча медиа воситаларида тақдим этиш; иқтисодий таҳминлаш; ким ошди савдоси; товарларни ҳаракатлантириш (учинчи шахслар учун); барча оммавий ахборот воситаларида реклама вақтининг ижараси; реклама материаллари ижараси; савдо автоматлари ижараси; реклама матнларини нашр қилиш; радиореклама; афишаларни ёпиштириш; реклама материалларини тарқатиш; реклама матнларини таҳрир қилиш; реклама; компьютер тармоғида интерфаол реклама; почта орқали реклама; телевизион реклама; ҳужжатларни нусха кўчириб кўпайтириш; статистикага оид маълумотларни йиғиш ва тақдим этиш; компьютер маълумотлар базаларидан ахборот йиғиш; ишбилармончилик юзасидан бўладиган операциялар бўйича маълумот-

лар; компьютер маълумотлар базаларидаги ахборотни тизимлаштириш; солиқ декларацияларини тузиш; счётлар тўғрисида ҳисоботлар тузиш; рўзномада реклама рубрикаларини тузиш; товарлар ва учинчи шахслар учун кўрсатиладиган хизматларга берилган лицензияларни тижорий бошқариш; харидларга берилган буюртмаларга ишлов бериш жараёнларини бошқариш; ижтимоий муносабатлар соҳасида хизматлар; реклама ёки товарларни ҳаракатлантириш учун манекенчилар хизматлари; нарх-наволарни солиштириш бўйича хизматлар; фотонусха кўчириш; ишбилармончилик экспертизаси.

38 Босма янгиликлар агентликлари; телевизион эшиттириш; кабелли телевизион эшиттириш; Интернетда баҳс юритиш шакллари билан таъминлаш; маълумотлар базаларига киришга рухсатни амалга оширишни таъминлаш; хабарларни узатиш; хабарлар ва тасвирларни компьютерлардан фойдаланган ҳолда узатиш; тезкор эълонларни узатиз; телеграммаларни узатиш; электрон почта; бутунжаҳон компьютер тармоғи тармоқларига киришга рухсатни амалга ошириш вақтининг ижараси; радио эшиттириш; компьютер терминалларидан фойдаланган ҳолда алоқа; телеконференциялар (Интернет).

40 Материалларга ишлов бериш масалалари бўйича ахборот; расмларни босиб чиқариш; фотосуратларни босиб чиқариш; офсет босма; полиграфия; фотокомпозициялар тузиш; шелкография.

41 Спектаклларга чипталарни бронлаш; видео-съемка; бир ишни иккки жойда баравар такрорлаш; китобларни нашр қилиш; тарбия ва таълим масалалари бўйича ахборот; дам олиш масалалари бўйича ахборот; кўнгилхушлик масалалари бўйича ахборот; маданий-оқартув ва кўнгилочар клублар; тунги қаҳвахона-клублар; босма нашрларни макетлаш, рекламаларниқидан ташқари; видео ёзувларни монтаж қилиш; теле- ва радио дастурларни монтаж қилиш; ўйин билан интерфаол таъминлаш (компьютер тармоғи орқали); интерфаол электрон нашрлар билан таъминлаш (юкланмайдиганлари билан); бўш вақтларни ташкил қилиш; конференцияларни ташкил қилиш ва ўтказиш; мастер-классларни ташкил қилиш ва ўтказиш (ўқитиш-ўргатиш); семинарлар ташкил қилиш ва ўтказиш; ўқув ёки кўнгилочар кўриклар ташкил қилиш; касбга йўналтириш (таълим ва ўқитиш-ўзргатиш масалалари бўйича маслаҳатлар); телевизион кўнгилочар эшиттиришлар; видеофильмлар ишлаб чиқариш; стол усти электрон нашр тизимлари ёрдамида нашр қилиш; китоблар ва вақтли матбуотларни интерфаол нашр қилиш; матнли материалларни нашр қилиш (рекламаларниқидан ташқари); кўнгил-

очар радио эшиттиришлар; меҳмонлар кўнглини олиш; кўнгилхушликлар; матнларни тахрир қилиш, рекламаларникидан ташқари; янгиликлар хизматлари; учрашувлар дастурларини тузиш (кўнгилхушлик); субтитрлаш; музейлар хизматлари (тақдимот, кўрғазмалар); таржимонлар хизматлари; чипталарни тарқатиш бўйича хизматлар (кўнгилхушлик); рақамли тасвирни шакллантириш; фотосурат олиш; фоторепортажлар; шоу-дастурлар.

16 Авторучки; альбомы; альманахи; атласы; билеты; бланки; блокноты; блокноты для рисования, черчения; блокноты канцелярские; блокноты с отрывными листами; браслеты для удерживания письменных принадлежностей; брошюры; буклеты; бумага в листах; бумага вошенная; бумага для регистрирующих устройств; бумага упаковочная; бюллетени информационные; вывески бумажные или картонные; держатели для печатей, штемпелей; диаграммы; закладки для книг; издания печатные; изделия для упаковки бумажные или пластмассовые; изделия картонные; изображения графические; инструменты для отделки под мрамор переплетных крышек; календари; календари отрывные; карандаши; карандаши автоматические; картинки; картины обрамленные или необрамленные; картон; карточки; карточки кредитные печатные неэлектрические; карты географические; карты или бумажные ленты для записи программ для вычислительных машин; каталоги; книги записей; конверты; коробки картонные или бумажные; ленты бумажные; ленты клейкие для канцелярских целей; листы целлюлозные мягкие для упаковки; макеты архитектурные; марки почтовые; материалы графические печатные; материалы для обучения (за исключением приборов); материалы канцелярские для запечатывания; материалы клеящие канцелярские или бытовые; наборы письменных принадлежностей бумажные; наборы типографские портативные; нагрудники детские бумажные; наклейки самоклеящиеся; обложки; открытки поздравительные; открытки почтовые; пакеты бумажные; папки для документов; переплеты для книг; периодика; печати; письма уведомительные; подставки для книг; подставки для печатей, штемпелей, штампов; подставки для пивных кружек; подставки для ручек и карандашей; подставки для фотографий; полосы клейкие для скрепления переплетов; полотенца для рук бумажные; полотно офсетное нетекстильное; полотно тканевое для нанесения краски в машинах для репродуцирования документов; полотно тка-

невое для нанесения краски в множительных аппаратах; портреты; приборы письменные; принадлежности для рисовально-чертежных работ; принадлежности письменные; продукция печатная; расписания печатные; реестры; репродукции графические; табло из бумаги или картона для объявлений; тетради; товары писчебумажные; транспаранты; трафареты, шаблоны; учебники; флаги (бумажные); фотографии; этикетки (за исключением тканевых).

35 Агентства по коммерческой информации; агентства рекламные; анализ себестоимости; аренда площадей для размещения рекламы; аудит; бюро по найму; ведение автоматизированных баз данных; ведение бухгалтерских книг; выписка счетов; демонстрация товаров; запись сообщений; изучение общественного мнения; изучение рынка; информация деловая; информация и советы коммерческие потребителям; исследования в области бизнеса; исследования в области маркетинга; консультации по вопросам организации и управления бизнесом; консультации по вопросам штата сотрудников; консультации по организации бизнеса; консультации по управлению бизнесом; консультации профессиональные в области бизнеса; макетирование рекламы; менеджмент в области творческого бизнеса; обзоры печати; обновление рекламных материалов; обработка текста; обслуживание стенографическое; организация выставок в коммерческих или рекламных целях; организация подписки на газеты (для третьих лиц); организация торговых ярмарок в коммерческих или рекламных целях; оформление витрин; оценка коммерческой деятельности; подготовка платежных документов; поиск информации в компьютерных файлах (для третьих лиц); поиск поручителей; помощь в управлении бизнесом; помощь в управлении коммерческими или промышленными предприятиями; представление товаров на всех медиа средствах с целью розничной продажи; прогнозирование экономическое; продажа аукционная; продвижение товаров (для третьих лиц); прокат рекламного времени на всех средствах массовой информации; прокат рекламных материалов; прокат торговых автоматов; публикация рекламных текстов; радиореклама; расклейка афиш; распространение рекламных материалов; редактирование рекламных текстов; реклама; реклама интерактивная в компьютерной сети; реклама почтой; реклама телевизионная; репродуцирование документов; сбор и предоставление статистических данных; сбор информации по компьютерным базам данных; сведения о деловых операциях; систематизация ин-

формации в компьютерных базах данных; составление налоговых деклараций; составление отчетов о счетах; составление рекламных рубрик в газете; управление коммерческое лицензиями на товары и услуги для третьих лиц; управление процессами обработки заказов на покупки; услуги в области общественных отношений; услуги манекенщиков для рекламы или продвижения товаров; услуги по сравнению цен; фотокопирование; экспертиза деловая.

38 Агентства печати новостей; вещание телевизионное; вещание телевизионное кабельное; обеспечение дискуссионными формами в Интернете; обеспечение доступа к базам данных; передача сообщений; передача сообщений и изображений с использованием компьютера; передача срочных объявлений; передача телеграмм; почта электронная; прокат времени доступа к сетям всемирной информационной сети; радиовещание; связь с использованием компьютерных терминалов; телеконференции (Интернет).

40 Информация по вопросам обработки материалов; печатание рисунков; печатание фотографий; печать офсетная; полиграфия; составление фотокомпозиции; шелкография.

41 Бронирование билетов на спектакли; видеосъемка; дублирование; издание книг; информация по вопросам воспитания и образования; информация по вопросам отдыха; информация по вопросам развлечений; клубы культурно-просветительные и развлекательные; клубы-кафе ночные; макетирование публикаций, за исключением рекламных; монтаж видеозаписей; монтирование теле- и радиопрограмм; обеспечение интерактивное игрой (через компьютерную сеть); обеспечение интерактивными электронными публикациями (не загружаемыми); организация досугов; организация и проведение конференций; организация и проведение мастер-классов (обучение); организация и проведение семинаров; организация конкурсов учебных или развлекательных; ориентирование профессиональное (советы по вопросам образования или обучения); передачи развлекательные телевизионные; производство видеофильмов; публикации с помощью настольных электронных издательских систем; публикация интерактивная книг и периодики; публикация текстовых материалов (за исключением рекламных); радиопередачи развлекательные; развлечение гостей; развлечения; редактирование текстов, за исключением рекламных; служба новостей; составление программ встреч (развлечение); субтитрование; услуги музеев (презентация, выставки); услуги переводчиков; услуги по распространению билетов (развлечение); формирование цифрового изображе-

ния; фотографирование; фоторепортажи; шоу-программы.

(111) MGU 18445

(151) 23.06.2009

(181) 14.11.2018

(210) MGU 2008 1778

(220) 14.11.2008

(732) Абдувалиев Хожиакбар Хабибуллаевич, UZ

(540)

Рангли иловага қаранг.

Смотри цветное приложение.

(591) Қизил, оқ.

Красный, белый.

(511)

30 Қахва, чой, какао, шакар, гуруч, тапиока (маниока), саго, қахва ўрнини босувчилар; ун ва дон маҳсулотлари, нон-булка маҳсулотлари, кандолатчилик маҳсулотлари, музқаймоқ; асал, киём сиропи; хамиртурушлар, нонвойлар кукунлари; туз, горчица; сирка, зираворлар, хуштаъмликлар; озик-овқат музи; бисквитлар; булкалар; вафли; кандолатчик маҳсулотлари; печений; пироглар; ун маҳсулотлари; пряниклар; ширинликлар; нон.
35 Реклама; бизнес соҳасида менежмент; бизнес соҳасида маъмурий фаолият; офис хизмати; импорт-экспорт бўйича агентликлар; товарлар намойиши; бозорни ўрганиш; товарларни ўтказиш (учинчи шахслар учун); реклама.

30 Кофе, чай, какао, сахар, рис, тапиока (маниока), саго, заменители кофе; мука и зерновые продукты, хлебобулочные изделия, кондитерские изделия, мороженое; мед, сироп из патоки; дрожжи, пекарные порошки; соль, горчица; уксус, приправы; пряности; пищевой лед; бисквиты; булки; вафли; изделия кондитерские; печенье; пироги; продукты мучные; пряники; сладости; хлеб.

35 Реклама; менеджмент в сфере бизнеса; административная деятельность в сфере бизнеса; офисная служба; агентства по импорту-экспорту; демонстрация товаров; изучение рынка; продвижение товаров (для третьих лиц); реклама.

(111) MGU 18446

(151) 23.06.2009

(181) 24.11.2018

(210) MGU 2008 1823

(220) 24.11.2008

(732) "ROSAVIA" xususiy korxonasi, UZ

Частное предприятие "ROSAVIA", UZ

(540)

РОСАВИА

(511)

35 Реклама; бизнес соҳасида менежмент; бизнес соҳасида маъмурий фаолият; офис хизмати.

39 Транспортировка; товарларни упаковкалаш ва сақлаш; саёҳатларни ташкил қилиш.

35 Реклама; менежмент в сфере бизнеса; административная деятельность в сфере бизнеса; офисная служба.

39 Транспортировка; упакровка и хранение товаров; организация путешествий.

(111) MGU 18447

(151) 23.06.2009

(181) 27.02.2018

(210) MGU 2008 0286

(220) 27.02.2008

(732) "Norma" масъулияти чекланган жамияти, UZ

Общество с ограниченной ответственностью "Norma", UZ

(540)



(526) Norma дан бошқа барча ҳарф ва сўзлар.

Все буквенные и словесные обозначения кроме Norma.

(511)

35 Нашрлар шарҳи; газеталарга обунани ташкил этиш (учинчи шахслар учун); реклама матнларини нашр қилиш; ҳужжатларни репродуциялаш.

35 Обзоры печати; организация подписки на газеты (для третьих лиц); публикация рекламных текстов; репродуцирование документов.

(111) MGU 18448

(151) 23.06.2009

(181) 27.02.2018

(210) MGU 2008 0287

(220) 27.02.2008

(732) "Norma" масъулияти чекланган жамияти, UZ

Общество с ограниченной ответственностью "Norma", UZ

(540)



(526) "NORMA" дан бошқа барча сўзлар.

Все слова кроме "NORMA".

(511)

35 Нашрлар шарҳи; газеталарга обунани ташкил этиш (учинчи шахслар учун); реклама матнларини нашр қилиш; ҳужжатларни репродуциялаш.

35 Обзоры печати; организация подписки на газеты (для третьих лиц); публикация рекламных текстов; репродуцирование документов.

(111) MGU 18449

(151) 23.06.2009

(181) 27.02.2018

(210) MGU 2008 0288

(220) 27.02.2008

(732) "Norma" масъулияти чекланган жамияти, UZ

Общество с ограниченной ответственностью "Norma", UZ

(540)



(526) "NORMA" дан бошқа барча сўзлар.

Все слова кроме "NORMA".

(511)

35 Нашрлар шарҳи; газеталарга обунани ташкил этиш (учинчи шахслар учун); реклама матнларини нашр қилиш; ҳужжатларни репродуциялаш.

35 Обзоры печати; организация подписки на газеты (для третьих лиц); публикация рекламных текстов; репродуцирование документов.

(111) MGU 18450

(151) 23.06.2009

(181) 27.02.2018

(210) MGU 2008 0289

(220) 27.02.2008

(732) "Norma" масъулияти чекланган жамияти,
UZ
Общество с ограниченной ответственностью
"Norma", UZ
(540)



(526) "NORMA" дан бошқа барча сўзлар.
Все слова кроме "NORMA".

(511)
35 Нашрлар шарҳи; газеталарга обунани ташкил этиш (учинчи шахслар учун); реклама матнлари-ни нашр қилиш; хужжатларни репродуциялаш.

35 Обзоры печати; организация подписки на газеты (для третьих лиц); публикация рекламных текстов; репродуцирование документов.

(111) MGU 18451
(151) 23.06.2009 (181) 15.12.2018
(210) MGU 2008 1907 (220) 15.12.2008
(732) Холмухамедов Эльдор Султанович, UZ
(540)

Рангли иловага қаранг.
Смотри цветное приложение.

(526) Porcelain, FACTORY, 24KT, Gold, R, Y, S.
(591) Сарик, тўқ ҳаво ранг.
Желтый, темно-голубой.
(511)
21 Чинни идишлар.

21 Посуда фарфоровая.

(111) MGU 18452
(151) 23.06.2009 (181) 22.07.2018
(210) MGU 2008 1226 (220) 22.07.2008
(732) КАЯБА ИНДАСТРИ КО., ЛТД.(КАЯБА КОГЙО КАБУШИКИ КАИША), JP
(540)

КАУАВА

(511)
4 Саноат мақсадлари учун минерал мойлар ва суртма мойлар (ёқилги учун эмас); саноат мақсадлари учун минерал бўлмаган мойлар ва суртма мойлар (ёқилги учун эмас).

4 Минеральные масла и смазки для промышленных целей (не для горючего); неминеральные масла и смазки для промышленных целей (не для горючего).

(111) MGU 18453
(151) 23.06.2009 (181) 30.06.2018
(210) MGU 2008 1116 (220) 30.06.2008

(732) «Пивоварня Москва-Эфес» ёпиқ акциядорлик жамияти, RU
Закрытое акционерное общество «Пивоварня Москва-Эфес», RU
(540)

Рангли иловага қаранг.
Смотри цветное приложение.

(591) Қора, оқ, жигар ранг, сарик, зарғалдоқ, олтин ранг.
Черный, белый, коричневый, желтый, оранжевый, золотистый.

(511)
32 Алкоголсиз аперитивлар; сувлар; квас (алкоголсиз ичимлик); алкогольсиз коктейллар; лимонадлар; ерёнғоқ-сутли ичимликлар; алкогольсиз ичимликлар; изотоник ичимликлар; асал асосидаги алкогольсиз ичимликлар; сут зардоби асосидаги ичимликлар; мева ичимликлари; бодом-сутли ичимлик; мева гулширалари эти билан; оршад; пиво; газланган ичимликлар тайёрлаш учун куқунлар; сассапариль (алкоголсиз ичимлик); лимонадлар учун қиёмлар; ичимликлар учун қиёмлар; томат шарбати; олма шарбати; сабзавот шарбатлари; мева шарбатлари; газланган сув тайёрлаш учун таркиблар; ликёрлар тайёрлаш учун таркиблар; минерал сув тайёрлаш учун таркиблар; ичимликлар тайёрлаш учун таркиблар; аталалар; узум аталаси; пиво аталаси; солод аталаси; газланган ичимликлар тайёрлаш учун таблеткалар; шербет (ичимлик); алкогольсиз мева экстрактлари; пиво тайёрлаш учун хмель экстрактлари; ичимликлар тайёрлаш учун эссенциялар.

33 Аперитивлар; арак; бренди; винолар; узум тўпонидан вино виски; арок; жин; дижестивлар; коктейллар; ликерлар; алкогольли ичимликлар; таркибидан мева бўлган алкогольли ичимликлар; спиртли ичимликлар; ҳайдаш йўли билан олин-

ган ичимликлар; асалли ичимлик; ялпиз дамла-
маси; аччиқ дамламалар; ром; сакэ; сидрлар; гу-
руч спирти; спиртли экстрактлар; спиртли мева
экстрактлари; спиртли эссенциялар.

32 Аперитивы безалкогольные; воды; квас (без-
алкогольный напиток); коктейли безалкоголь-
ные; лимонады; напитки арахисово-молочные;
напитки безалкогольные; напитки изотониче-
ские; напитки на базе мёда безалкогольные; на-
питки на основе молочной сыворотки; напитки
фруктовые; напиток миндально-молочный; нек-
тары фруктовые с мякотью; оршад; пиво; порош-
ки для изготовления газированных напитков;
сассапариль (безалкогольный напиток); сиропы
для лимонадов; сиропы для напитков; сок томат-
ный; сок яблочный; соки овощные; соки фрукто-
вые; составы для изготовления газированной во-
ды; составы для изготовления ликеров; составы
для изготовления минеральной воды; составы
для изготовления напитков; сусли; сусли вино-
градное; сусли пивное; сусли солодовое; таблет-
ки для изготовления газированных напитков;
шербет (напиток); экстракты фруктовые безал-
когольные; экстракты хмелевые для изготовле-
ния пива; эссенции для изготовления напитков.

33 Аперитивы; арак; бренди; вина; вино из вино-
градных выжимок; виски; водка; джин; дижести-
вы; коктейли; ликеры; напитки алкогольные; на-
питки алкогольные, содержащие фрукты; напит-
ки спиртовые; напитки, полученные перегонкой;
напиток медовый; настойка мятная; настойки
горькие; ром; сакэ; сидры; спирт рисовый; экс-
тракты спиртовые; экстракты фруктовые спирто-
вые; эссенции спиртовые.

(111) MGU 18454

(151) 23.06.2009

(181) 17.09.2018

(210) MGU 2008 1547

(220) 17.09.2008

(732) "GOLDEN STAR OF ASIA" mas'uliyati
cheklangan jamiyat shaklidagi xorijiy korxonasi, UZ
Иностранное предприятие в форме общества с
ограниченной ответственностью "GOLDEN
STAR OF ASIA", UZ

(540)

Рангли иловага қаранг.

Смотри цветное приложение.

(526) "DELTA" дан бўлак барча сўзлар.

Все слова кроме "DELTA".

(591) Ок, қизил, қора, сарик, кўк, оч кўк, ҳаво
ранг, оч ҳаво ранг, яшил.

Белый, красный, черный, желтый, синий, светло-
синий, голубой, светло-голубой, зеленый.

(511)

3 Ювиш учун препаратлар; ювиш воситалари
(саноат ва тиббий мақсадларда қўлланиладиган-
ларидан ташқари).

3 Препараты для стирки; средства моющие (за
исключением используемых в промышленных и
медицинских целях).

(111) MGU 18455

(151) 25.06.2009

(181) 22.08.2018

(210) MGU 2008 1464

(220) 22.08.2008

(732) Вайет Холдингс Корпорейшн, Мэн штати
корпорацияси, US

Вайет Холдингс Корпорейшн, корпорация штата
Мэн, US

(540)

CENTRUM. LIVE FULL LIFE.

(511)

5 Пархез ва озиклантирувчи қўшимчалар.

5 Диетические и питательные добавки.

(111) MGU 18456

(151) 25.06.2009

(181) 22.08.2018

(210) MGU 2008 1465

(220) 22.08.2008

(732) Вайет Холдингс Корпорейшн, Мэн штати
корпорацияси, US

Вайет Холдингс Корпорейшн, корпорация штата
Мэн, US

(540)

Центрум. Живи полной жизнью.

(511)

5 Пархез ва озиклантирувчи қўшимчалар.

5 Диетические и питательные добавки.

(111) MGU 18457

(151) 25.06.2009

(181) 21.09.2017

(210) MGU 2007 1558

(220) 21.09.2007

(732) Бритиш Америкен Тобако (Брэндс) Инк.,
US

(540)

Рангли иловага қаранг.

Смотри цветное приложение.

(526) FAMOUS, EXTRA, PREMIUM, BLEND, 10.**(591)** Қизил, тўқ қизил, кул ранг, оқ.

Красный, бордовый, серый, белый.

(511)

34 Сигаретлар, тамаки, тамаки маҳсулотлари, чекув анжомлари, ёндиргичлар, гугуртлар.

34 Сигареты, табак, табачные изделия, курительные принадлежности, зажигалки, спички.

(111) MGU 18458**(151)** 25.06.2009**(181)** 21.09.2017**(210)** MGU 2007 1559**(220)** 21.09.2007**(732)** Бритиш Америкен Тобакко (Брэндс) Инк., US**(540)**

Рангли иловага қаранг.

Смотри цветное приложение.

(526) FAMOUS, EXTRA, PREMIUM, BLEND, 7.**(591)** Кўк, оқ, кул ранг.

Синий, белый, серый.

(511)

34 Сигаретлар, тамаки, тамаки маҳсулотлари, чекув анжомлари, ёндиргичлар, гугуртлар.

34 Сигареты, табак, табачные изделия, курительные принадлежности, зажигалки, спички.

(111) MGU 18459**(151)** 25.06.2009**(181)** 21.09.2017**(210)** MGU 2007 1560**(220)** 21.09.2007**(732)** Бритиш Америкен Тобакко (Брэндс) Инк., US**(540)**

Рангли иловага қаранг.

Смотри цветное приложение.

(526) famous, extra, premium, blend, 4.**(591)** Оқ, сарик, зарғалдоқ, кул ранг.

Белый, желтый, оранжевый, серый.

(511)

34 Сигаретлар, тамаки, тамаки маҳсулотлари, чекув анжомлари, ёндиргичлар, гугуртлар.

34 Сигареты, табак, табачные изделия, курительные принадлежности, зажигалки, спички.

(111) MGU 18460**(151)** 30.06.2009**(181)** 07.08.2018**(210)** MGU 2008 1348**(220)** 07.08.2008**(732)** Абди Ибрахим Илач Санайи ве Тиджарет Аноним Ширкети, TR**(540)****THERMO-DOLINE****(511)**

5 Фармацевтика препаратлари.

5 Фармацевтические препараты.

(111) MGU 18461**(151)** 30.06.2009**(181)** 07.08.2018**(210)** MGU 2008 1349**(220)** 07.08.2008**(732)** Абди Ибрахим Илач Санайи ве Тиджарет Аноним Ширкети, TR**(540)****Термо-Долине****(511)**

5 Фармацевтика препаратлари.

5 Фармацевтические препараты.

(111) MGU 18462**(151)** 30.06.2009**(181)** 13.08.2018**(210)** MGU 2008 1426**(220)** 13.08.2008**(732)** Сойра Инвестментс Лимитед, VG**(540)****RICH
РИЧ****(511)**

5 Болалар озиқ-овқатлар.

29 Гўшт, балиқ, парранда ва илвасин; гўшт экстрактлари; консерваланган, куритилган ва иссиқлик билан ишлов берилган мева ва сабзавотлар; желе; мураббо; компотлар; тухумлар; сут ва сут маҳсулотлари; озиқ-овқат ёғлари ва мойлари.

30 Қаҳва, чой, какао, шакар, гуруч, тапиока (мапиока), саго, қаҳва ўрнини босувчилар; ун ва дон

маҳсулотлари, нон-булка маҳсулотлари, қандолатчилик маҳсулотлари, музқаймоқ; асал, қиём сиропи; хамиртурушлар, нонвойлар кукунлари; туз, горчица; сирка, зираворлар, хуштаъмликлар; озик-овқат музи.

32 Пиво; минерал ва газланган сувлар ҳамда бошқа алкогольсиз ичимликлар; мевали ичимликлар ва мева шарбатлари; сироплар ва ичимликлар тайёрлаш учун бошқа таркиблар.

5 Детское питание.

29 Мясо, рыба, птица и дичь; мясные экстракты; овощи и фрукты консервированные, сушеные и подвергнутые тепловой обработке; желе, варенье, компоты; яйца, молоко и молочные продукты; масла и жиры пищевые.

30 Кофе, чай, какао, сахар, рис, тапиока (маниока), саго, заменители кофе; мука и зерновые продукты, хлебобулочные изделия, кондитерские изделия, мороженое; мед, сироп из патоки; дрожжи, пекарные порошки; соль, горчица; уксус, приправы; пряности; пищевой лед.

32 Пиво; минеральные и газированные воды и прочие безалкогольные напитки; фруктовые напитки и фруктовые соки; сиропы и прочие составы для изготовления напитков.

(111) MGU 18463

(151) 30.06.2009

(181) 15.08.2018

(210) MGU 2008 1435

(220) 15.08.2008

(732) Ренессанс Холдингз Менеджмент Лимитед, ВМ

(540)

RENCASIA

(511)

16 Босма маҳсулот, шу жумладан босма нашрлар, китоблар, журналлар, рўзномалар, брошюралар, плакатлар, варақалар, буклетлар, блокнотлар, таквимлар, альбомлар, бланклар, ахборот бюллетенлари, каталоглар, проспектлар, хисоботлар.

35 Реклама; бизнес соҳасида менежмент; бизнес соҳасида маъмурий фаолият, офис хизмати; ишбилармончилик бўйича ўтказиладиган операция соҳасида тадқиқотлар, баҳолаш, экспертиза, бозорни ўрганиш, ишдаги фаоллик тўғрисида тижорий, статистик ахборот, ишларни ташкил қилиш ва ишларни бошқариш соҳаси, бизнес соҳасида маслаҳатлар.

36 Суғурта; молиявий фаолият; пул-кредит операциялари; кўчмас мулк устида ўтказиладиган операциялар; молиялаш, молиявий таҳлил, су-

ғурта, банк операциялари, кўчмас мол-мулкни молиявий баҳолаш, қимматбаҳо қоғозларни чиқариш ва сақлаш, қимматбаҳо қоғозлар билан ўтказиладиган битимлар, молиявий фаолиятни бошқариш, суғурта масалалари бўйича ахборот, банк операциялари, кредит операциялари, ссудалар тақдим этиш, кредит ва дебет карточкалари бўйича хизмат кўрсатиш, электрон ҳисоб-китоблар тизимида пул ўтказиш, маблағ тикиш ва инвестициялар, солиқ экспертизаси, биржа операциялари, фактор операциялари, молиялаш, суғурта, кредитлаш, қимматбаҳо қоғозларни чиқариш масалалари бўйича маслаҳатлар.

41 Тарбия; ўқув жараёнини таъминлаш; кўнгилхушликлар; спорт ва маданий-оқартув тадбирларни ташкил қилиш; конференциялар ва семинар ташкил қилиш ва ўтказиш, молиявий фаолият, қимматбаҳо қоғозлар билан ўтказиладиган операциялар, суғурта, бизнес соҳасида ўқиш-ўргатишни ташкил қилиш.

16 Печатная продукция, в том числе печатные издания, книги, журналы, газеты, брошюры, плакаты, листовки, буклеты, блокноты, календари, альбомы, бланки, бюллетени информационные, каталоги, проспекты, отчеты.

35 Реклама; менеджмент в сфере бизнеса; административная деятельность в сфере бизнеса, офисная служба; исследования, оценки, экспертиза в области деловых операций, изучение рынка, информация коммерческая, статистическая, о деловой активности, консультирование в области организации дел и управления делами, в области бизнеса.

36 Страхование; финансовая деятельность; кредитно-денежные операции; операции с недвижимостью; финансирование, финансовый анализ, финансовые оценки страхования, банковских операций, недвижимого имущества, выпуск и хранение ценных бумаг, сделки с ценными бумагами, управление финансовой деятельностью, информация по вопросам страхования, банковские операции, кредитные операции, предоставление ссуд, обслуживание по кредитным и дебетовым карточкам, перевод денег в системе электронных расчетов, капиталовложения и инвестиции, налоговая экспертиза, биржевые операции, факторные операции, консультации по вопросам финансирования, страхования, кредитования, выпуска ценных бумаг.

41 Воспитание; обеспечение учебного процесса; развлечения; организация спортивных и культурно-просветительных мероприятий; организация и проведение конференций и семинаров, организация обучения в области финансовой дея-

тельности, операций с ценными бумагами, страхования, бизнеса.

(111) MGU 18464

(151) 30.06.2009

(181) 13.08.2018

(210) MGU 2008 1429

(220) 13.08.2008

(732) Сойра Инвестментс Лимитед, VG

(540)

ВЮ TIME БИО ТАЙМ

(511)

5 Болалар озиқ-овқатлар.

29 Гўшт, балиқ, парранда ва илвасин; гўшт экстрактлари; консерваланган, куритилган ва иссиқлик билан ишлов берилган мева ва сабзавотлар; желе; мураббо; компотлар; тухумлар; сут ва сут маҳсулотлари; озиқ-овқат ёғлари ва мойлари.

30 Қаҳва, чой, какао, шакар, гуруч, тапиока (маниока), саго, қаҳва ўрнини босувчилар; ун ва дон маҳсулотлари, нон-булка маҳсулотлари, қандолатчилик маҳсулотлари, музқаймоқ; асал, қиём сиропи; хамиртурушлар, нонвойлар кукунлари; туз, горчица; сирка, зираворлар, хуштаъмликлар; озиқ-овқат музи.

32 Пиво; минерал ва газланган сувлар ҳамда бошқа алкохолсиз ичимликлар; мевали ичимликлар ва мева шарбатлари; сироплар ва ичимликлар тайёрлаш учун бошқа таркиблар.

5 Детское питание.

29 Мясо, рыба, птица и дичь; мясные экстракты; овощи и фрукты консервированные, сушеные и подвергнутые тепловой обработке; желе, варенье, компоты; яйца, молоко и молочные продукты; масла и жиры пищевые.

30 Кофе, чай, какао, сахар, рис, тапиока (маниока), саго, заменители кофе; мука и зерновые продукты, хлебобулочные изделия, кондитерские изделия, мороженое; мед, сироп из патоки; дрожжи, пекарные порошки; соль, горчица; уксус, приправы; пряности; пищевой лед.

32 Пиво; минеральные и газированные воды и прочие безалкогольные напитки; фруктовые напитки и фруктовые соки; сиропы и прочие составы для изготовления напитков.

(111) MGU 18465

(151) 30.06.2009

(181) 08.09.2018

(210) MGU 2008 1521

(220) 08.09.2008

(732) "PRESS JAHON" масъулияти чекланган жамияти, UZ

Общество с ограниченной ответственностью "PRESS JAHON", UZ

(540)

Рангли иловага қаранг.

Смотри цветное приложение.

(526) Jurnalist va marketing tadqiqotlari kompaniyasi.

(591) Тўқ хаворанг, оқ, тўқ қизил, оч яшил.

Темно-голубой, белый, темно-красный, светло-зеленый.

(511)

35 Учинчи шахслар учун телекоммуникацион хизматларни абонентлаш, импорт-экспорт бўйича агентликлар, реклама агентликлари, тижорат ахбороти бўйича агентликлар, таннарх таҳлили, бизнес соҳасида тадқиқотлар, маркетинг соҳасида тадқиқотлар, фойдаланувчиларга тижоратчилик ахбороти ва маслаҳатлар, бозорни ўрганиш, ишбилармончилик юзасидан ахборот, бухгалтерия китобларини юритиш, реклама жойлаштириш учун майдонлар ижараси, ёллаш бўйича бюро, ходимлар штати масалалари бўйича маслаҳатлар, бизнесни ташкил қилиш ва бошқариш масалалари бўйича маслаҳатлар, бизнес соҳасида мутахассислар маслаҳатлари, бизнес соҳасида менежмент, босма нашр обзорлари, реклама материалларини янгилаш, матнга ишлов бериш, котиблик хизмати, стенографик хизмат кўрсатиш, тижорат ёки реклама мақсадларида кўргазмалар ташкил қилиш, рўзномаларга обуна ташкил қилиш (учинчи шахслар учун), тижорат ёки реклама мақсадларида савдо ярмаркаларини ташкил қилиш, витриналарни безатиш, тижоратчилик фаолиятини баҳолаш, тўлов хужжатларини тайёрлаш, дарахтларни ўсиб турган жойида баҳолаш, жунни баҳолаш, компьютер файлларида ахборот излаш (учинчи шахслар учун), кафилликка олувчиларни излаш, бизнесни бошқаришда кўмаклашиш, тижорат ёки саноат корхоналарини бошқаришда кўмаклашиш, товарларни чакана савдо мақсадида барча медиа воситаларида тақдим этиш, иқтисодий таҳминлаш, ким ошди савдоси, товарларни харакатлантириш (учинчи шахслар учун), офис ускунаси ва аппаратлари ижараси, барча оммавий ахборот воситаларида реклама вақтининг ижараси, реклама материаллари ижараси, фотонусха кўчириш ускунаси ижараси, реклама матнларини нашр қилиш, машинаёзув ишлари, радиореклама, реклама материалларини тарқатиш, реклама матнларини таҳрир қилиш, компьютер тармоғида интерфаол реклама, телевизион реклама, статистикага оид маълумотларни йиғиш ва тақдим этиш, компьютер маълумотлар базаларидан ахборот йиғиш,

ишбилармончилик операциялари бўйича маълумотлар, солиқ декларациясини тузиш, счётавр туғрисида хисоботлар тузиш, рўзномада реклама рубрикаларини тузиш, ишга ёллашда психологик тест ўтказиш, харидларга берилган буюртмаларга ишлов бериш жараёнларини бошқариш, ижтимоий муносабатлар соҳасида хизматлар, реклама ёки товарларни харакатлантириш учун манекенчилар хизматлари, корхоналарнинг кўчиши бўйича хизматлар, нарх-наволарни солиштириш бўйича хизматлар, фотонусха кўчириш, ишбилармончилик юзасидан экспертиза, учинчи шахслар учун таъминотчилик хизматлари (сотиб олиш ва тадбиркорларни товарлар билан таъминлаш).

36 Молиявий таҳлил, молиявий ижара, хонадонлар бюроси, божхона агентликлари, қарзлар бўйича фикр билдириш агентликлари, кредит агентликлари, ижара ҳақини ундириш, қимматбаҳо қоғозларни чиқариш, инвестициялаш, суғурта масалалари бўйича ахборот, молия бўйича ахборот, суғурта масалалари бўйича маслаҳатлар, биржа котировкалари, савдо-саноат фаолиятини тугатиш, молия бўйича менежмент, пул айирбошлаш, дебет карточкалар бўйича хизмат кўрсатиш, кредит карточкалари бўйича хизмат кўрсатиш, Интернет орқали банк операциялари, фактор операциялари, пул ва имзолар йиғишни ташкил қилиш, қимматбаҳо зийнат буюмларини баҳолаш, кўчмас мол-мулкни баҳолаш, нумизматика буюмларини баҳолаш, молиявий баҳолаш (суғурта, банк операциялари, кўчмас мол-мулк), электрон хисоб-китоблар тизимида пул маблағларини ўтказиш, кафиллик, биржа воситачилиги, кўчмас мулк билан ўтказиладиган операцияларда воситачилик, ссудалар тақдим этиш, чекларнинг асл эканлигини текшириш, ҳайрия маблағларини йиғиш, кўчмас мол-мулкни ижарага топшириш, хонадонларни ижарага топшириш, молиявий ҳомийлик, ипотека ссудалари, бўлиб-бўлиб тўланадиган ссудаларни қайтариш, суғурта, кўчмас мулкни бошқариш.

35 Абонирование телекоммуникационных услуг для третьих лиц, агентства по импорту-экспорту, агентства рекламные, агентства по коммерческой информации, анализ себестоимости, исследование в области бизнеса, исследование в области маркетинга, информация и советы коммерческие потребителям, изучение рынка, деловая информация, ведение бухгалтерских книг, аренда площадей для размещения рекламы, бюро по найму, консультации по вопросам штата сотрудников, консультации по вопросам организации и управления бизнесом, профессиональные кон-

сультации в области бизнеса, менеджмент в области бизнеса, обзор печати, обновление рекламных материалов, обработка текста, секретарское обслуживание, стенографическое обслуживание, организация выставок в коммерческих или рекламных целях, организация подписки газет (для третьих лиц), организация торговых ярмарок в коммерческих или рекламных целях, оформление витрин, оценка коммерческой деятельности, подготовка платежных документов, оценка леса на корню, оценка шерсти, поиск информации в компьютерных файлах (для третьих лиц), поиск поручителей, помощь в управлении бизнесом, помощь в управлении коммерческими или промышленными предприятиями, представление товаров на всех медиасредствах с целью розничной продажи, экономическое прогнозирование, аукционная продажа, продвижение товаров (для третьих лиц), прокат офисного оборудования и аппаратов, прокат рекламного времени во всех средствах массовой информации, прокат рекламных материалов, прокат фотокопировального оборудования, публикация рекламных текстов, машинописные работы, радиореклама, распространение рекламных материалов, редактирование рекламных текстов. Интерактивная реклама в компьютерной сети, телевизионная реклама, сбор и представление статистических данных, сбор информации по компьютерным базам данных, сведения о деловых операциях, составление налоговой декларации, составление отчетов о счетах, составление рекламных рубрик в газете, психологическое тестирование при найме на работу, управление процессами обработки заказов на покупки, услуги в области общественных отношений, услуги манекенщиков для рекламы или продвижения товаров, услуги по переезду предприятий, услуги по сравнению цен, фотокопирование, деловая экспертиза, снабженческие услуги для третьих лиц (закупка и обеспечение предпринимателей товарами).

36 Финансовый анализ, финансовая аренда, квартирные бюро, таможенные агентства, агентства по высказыванию долгов, кредитные агентства, взыскивание арендной платы, выпуск ценных бумаг, инвестирование, информация по вопросам страхования, информация по финансам, консультация по вопросам страхования, биржевые котировки, ликвидация торгово-промышленной деятельности, менеджмент по финансам, обмен денег, обслуживание по дебетовым карточкам, обслуживание по кредитным карточкам, банковские операции через Интернет, операции факторные, организация денежных сборов и подписей, оценка драгоценностей, оценка недвижимого имущества, оценка предметов нумизмати-

ки, финансовые оценки (страхование, банковские операции, недвижимое имущество), перевод денежных средств в системе электронных расчетов, поручительство, биржевое посредничество, посредничество при операциях с недвижимостью, предоставление ссуд, проверка подлинности чеков, сбор благотворительных средств, сдача в аренду недвижимого имущества, сдача квартир в аренду, финансовое спонсорство, ипотечные ссуды, ссуды с погашением в рассрочку, страхование, управление недвижимостью.

(111) MGU 18466

(151) 30.06.2009

(181) 08.09.2018

(210) MGU 2008 1522

(220) 08.09.2008

(732) "PRESS JAHON" масъулияти чекланган жамияти, UZ

Общество с ограниченной ответственностью "PRESS JAHON", UZ

(540)

Рангли иловага қаранг.

Смотри цветное приложение.

(526) O'ZBEKISTON.

(591) Тўқ қизил, хаворанг, оч яшил, сарик, қора, оқ.

Темно-красный, голубой, светло-зеленый, желтый, черный, белый.

(511)

35 Учинчи шахслар учун телекоммуникацион хизматларни абонентлаш, импорт-экспорт бўйича агентликлар, реклама агентликлари, тижорат ахбороти бўйича агентликлар, таннарх тахлили, бизнес соҳасида тадқиқотлар, маркетинг соҳасида тадқиқотлар, фойдаланувчиларга тижоратчилик ахбороти ва маслаҳатлар, бозорни ўрганиш, ишбилармончилик юзасидан ахборот, бухгалтерия китобларини юритиш, реклама жойлаштириш учун майдонлар ижараси, ёллаш бўйича бюро, ходимлар штати масалалари бўйича маслаҳатлар, бизнесни ташкил қилиш ва бошқариш масалалари бўйича маслаҳатлар, бизнес соҳасида мутахассислар маслаҳатлари, бизнес соҳасида менежмент, босма нашр обзорлари, реклама материалларини янгилаш, матнга ишлов бериш, котиблик хизмати, стенографик хизмат кўрсатиш, тижорат ёки реклама мақсадларида кўргазмалар ташкил қилиш, рўзномаларга обуна ташкил қилиш (учинчи шахслар учун), тижорат ёки реклама мақсадларида савдо ярмаркаларини ташкил қилиш, витриналарни безатиш, тижоратчилик фаолиятини баҳолаш, тўлов ҳужжатларини тайёрлаш, дарахтларни ўсиб турган жойида баҳолаш, жунни баҳолаш, компьютер файлларида ах-

борот излаш (учинчи шахслар учун), кафилликка олувчиларни излаш, бизнесни бошқаришда кўмаклашиш, тижорат ёки саноат корхоналарини бошқаришда кўмаклашиш, товарларни чакана савдо мақсадида барча медиа воситаларида тақдим этиш, иқтисодий тахминлаш, ким ошди савдоси, товарларни ҳаракатлантириш (учинчи шахслар учун), офис ускунаси ва аппаратлари ижараси, барча оммавий ахборот воситаларида реклама вақтининг ижараси, реклама материаллари ижараси, фотонусха кўчириш ускунаси ижараси, реклама матнларини нашр қилиш, машинаёзув ишлари, радиореклама, реклама материалларини тарқатиш, реклама матнларини таҳрир қилиш, компьютер тармоғида интерфаол реклама, телевизион реклама, статистикага оид маълумотларни йиғиш ва тақдим этиш, компьютер маълумотлар базаларидан ахборот йиғиш, ишбилармончилик операциялари бўйича маълумотлар, солиқ декларациясини тузиш, счётлар тўғрисида хисоботлар тузиш, рўзномада реклама рубрикаларини тузиш, ишга ёллашда психологик тест ўтказиш, ҳаридларга берилган буюртмаларга ишлов бериш жараёнларини бошқариш, ижтимоий муносабатлар соҳасида хизматлар, реклама ёки товарларни ҳаракатлантириш учун манекенчилар хизматлари, корхоналарнинг кўчиши бўйича хизматлар, нарх-наволарни солиштириш бўйича хизматлар, фотонусха кўчириш, ишбилармончилик юзасидан экспертиза, учинчи шахслар учун таъминотчилик хизматлари (сотиб олиш ва тадбиркорларни товарлар билан таъминлаш).

36 Молиявий таҳлил, молиявий ижара, хонадонлар бюроси, божхона агентликлари, қарзлар бўйича фикр билдириш агентликлари, кредит агентликлари, ижара ҳақини ундириш, қимматбаҳо қоғозларни чиқариш, инвестициялаш, суғурта масалалари бўйича ахборот, молия бўйича ахборот, суғурта масалалари бўйича маслаҳатлар, биржа котировкалари, савдо-саноат фаолиятини тугатиш, молия бўйича менежмент, пул айирбошлаш, дебет карточкалар бўйича хизмат кўрсатиш, кредит карточкалари бўйича хизмат кўрсатиш, Интернет орқали банк операциялари, фактор операциялари, пул ва имзолар йиғишни ташкил қилиш, қимматбаҳо зийнат буюмларини баҳолаш, кўчмас мол-мулкни баҳолаш, нумизматика буюмларини баҳолаш, молиявий баҳолаш (суғурта, банк операциялари, кўчмас мол-мулк), электрон хисоб-китоблар тизимида пул маблағларини ўтказиш, кафиллик, биржа воситачилиги, кўчмас мулк билан ўтказиладиган операцияларда воситачилик, ссудалар тақдим этиш, чекларнинг асл эканлигини текшириш, ҳайрия маблағларини йиғиш, кўчмас мол-мулкни ижарага топ-

шириш, хонадонларни ижарага топшириш, молиявий ҳомийлик, ипотека ссудалари, бўлиб-бўлиб тўланадиган ссудаларни қайтариш, суғурта, кўчмас мулкни бошқариш.

35 Абонирование телекоммуникационных услуг для третьих лиц, агентства по импорту-экспорту, агентства рекламные, агентства по коммерческой информации, анализ себестоимости, исследование в области бизнеса, исследование в области маркетинга, информация и советы коммерческие потребителям, изучение рынка, деловая информация, ведение бухгалтерских книг, аренда площадей для размещения рекламы, бюро по найму, консультации по вопросам штата сотрудников, консультации по вопросам организации и управления бизнесом, профессиональные консультации в области бизнеса, менеджмент в области бизнеса, обзор печати, обновление рекламных материалов, обработка текста, секретарское обслуживание, стенографическое обслуживание, организация выставок в коммерческих или рекламных целях, организация подписки газет (для третьих лиц), организация торговых ярмарок в коммерческих или рекламных целях, оформление витрин, оценка коммерческой деятельности, подготовка платежных документов, оценка леса на корню, оценка шерсти, поиск информации в компьютерных файлах (для третьих лиц), поиск поручителей, помощь в управлении бизнесом, помощь в управлении коммерческими или промышленными предприятиями, представление товаров на всех медиасредствах с целью розничной продажи, экономическое прогнозирование, аукционная продажа, продвижение товаров (для третьих лиц), прокат офисного оборудования и аппаратов, прокат рекламного времени во всех средствах массовой информации, прокат рекламных материалов, прокат фотокопировального оборудования, публикация рекламных текстов, машинописные работы, радиореклама, распространение рекламных материалов, редактирование рекламных текстов. Интерактивная реклама в компьютерной сети, телевизионная реклама, сбор и представление статистических данных, сбор информации по компьютерным базам данных, сведения о деловых операциях, составление налоговой декларации, составление отчетов о счетах, составление рекламных рубрик в газете, психологическое тестирование при найме на работу, управление процессами обработки заказов на покупки, услуги в области общественных отношений, услуги манекенщиков для рекламы или продвижения товаров, услуги по переезду предприятий, услуги по сравнению цен, фотоко-

пирование, деловая экспертиза, снабженческие услуги для третьих лиц (закупка и обеспечение предпринимателей товарами).

36 Финансовый анализ, финансовая аренда, квартирные бюро, таможенные агентства, агентства по высказыванию долгов, кредитные агентства, взыскивание арендной платы, выпуск ценных бумаг, инвестирование, информация по вопросам страхования, информация по финансам, консультация по вопросам страхования, биржевые котировки, ликвидация торгово-промышленной деятельности, менеджмент по финансам, обмен денег, обслуживание по дебетовым карточкам, обслуживание по кредитным карточкам, банковские операции через Интернет, операции факторные, организация денежных сборов и подписей, оценка драгоценностей, оценка недвижимого имущества, оценка предметов нумизматики, финансовые оценки (страхование, банковские операции, недвижимое имущество), перевод денежных средств в системе электронных расчетов, поручительство, биржевое посредничество, посредничество при операциях с недвижимостью, предоставление ссуд, проверка подлинности чеков, сбор благотворительных средств, сдача в аренду недвижимого имущества, сдача квартир в аренду, финансовое спонсорство, ипотечные ссуды, ссуды с погашением в рассрочку, страхование, управление недвижимостью.

(111) MGU 18467

(151) 30.06.2009

(181) 11.11.2018

(210) MGU 2008 1752

(220) 11.11.2008

(732) Эмиретс Нешнл Оил Компани Лимитед ЭлЭлСи (ЭНОК), АЕ

(540)

Рангли иловага қаранг.

Смотри цветное приложение.

(591) Феруза ранг, кизил, ок.

Бирюзовый, красный, белый.

(511)

4 Техник мойлар ва суртма мойлар, суртма мой материаллар, чангни ютиш, намлаш ва боғлаш учун таркиблар, ёқилгилар (шу жумладан мотор бензинлари) ва ёритиш материаллари, фитиллар ва ёритиш учун шамлар.

4 Технические масла и смазки; смазочные материалы; составы для поглощения, смачивания и связывания пыли; топлива (в том числе моторные бензины) и осветительные материалы; фитили и свечи для освещения.

(111) MGU 18468
 (151) 30.06.2009 (181) 13.11.2018
 (210) MGU 2008 1770 (220) 13.11.2008
 (732) Икрамов Гайрат Хатамович, UZ
 (540)

Рангли иловага қаранг.
 Смотри цветное приложение.

(526) uz.
 (591) Оқ, қора, зарғалдоқ.
 Белый, черный, оранжевый.
 (511)

24 Душ учун тўқимачилик ёки пластик газлама-лардан пардалар; тўқимачилик ёки пластмасса пардалар; тўқимачилик ёки пластмассадан жалюзи пардалар; тўқимачилик маҳсулотлари учун материаллар; деворлар учун тўқимачилик драпировкаш материаллари; нотўқима тўқимачилик материаллари; пластмасса материаллар (газлама ўрнини босувчилар); тўқимачилик материаллари; дарпардалар учун тўқимачилик илгичлари; портъерлар (дарпардалар); шишатоладан тўқимачилик газламалари; эластик газламалар.

24 Занавеси для душа из текстильных или пластических тканей; занавеси текстильные или пластмассовые; занавеси-жалюзи текстильные или пластмассовые; материалы для текстильных изделий; материалы драпировочные для стен текстильные; материалы нетканые текстильные; материалы пластмассовые (заменители тканей); материалы текстильные; подхваты для занавесей текстильные; портъеры (занавеси); ткани из стекловолокна текстильные; ткани эластичные.

(111) MGU 18469
 (151) 30.06.2009 (181) 27.05.2018
 (210) MGU 2008 0884 (220) 27.05.2008
 (732) "DG BRANDS INVEST" масъулияти чекланган жамияти, UZ
 "DG BRANDS INVEST" общество с ограниченной ответственностью, UZ
 (540)

AGR  MIR

(511)
 30 Қаҳва, чой, какао, шакар, гуруч, тапиока (маниока), саго, қаҳва ўрнини босувчилар; ун ва дон маҳсулотлари, нон-булка маҳсулотлари, кандолатчилик маҳсулотлари, музқаймоқ; асал, қиём сиропи; хамиртурушлар, нонвойлар кукунлари;

туз, горчица; сирка, зираворлар, хуштаъмликлар; озиқ-овқат музи.

31 Қишлоқ хўжалиги, боғ-гоморқа, ўрмон ва дон маҳсулотлари, бошқа синфга мансуб бўлмаганлари; тирик ҳайвонлар; янги мевалар ва сабзавотлар; уруғлар, яшил ўсимликлар ва гуллар; ҳайвонлар учун озуқалар; солод.

32 Пиво; минерал ва газланган сувлар ҳамда бошқа алкогольсиз ичимликлар; мевали ичимликлар ва мева шарбатлари; сироплар ва ичимликлар тайёрлаш учун бошқа таркиблар.

30 Кофе, чай, какао, сахар, рис, тапиока (маниока), саго, заменители кофе; мука и зерновые продукты, хлебобулочные изделия, кондитерские изделия, мороженое; мед, сироп из патоки; дрожжи, пекарные порошки; соль, горчица; уксус, приправы; пряности; пищевой лед.

31 Сельскохозяйственные, садово-огородные, лесные и зерновые продукты, не относящиеся к другим классам; живые животные; свежие фрукты и овощи; семена, живые растения и цветы; корма для животных; солод.

32 Пиво; минеральные и газированные воды и прочие безалкогольные напитки; фруктовые напитки и фруктовые соки; сиропы и прочие составы для изготовления напитков.

(111) MGU 18470
 (151) 30.06.2009 (181) 21.07.2018
 (210) MGU 2008 1217 (220) 21.07.2008
 (732) "AGRIF-TASHKENT" масъулияти чекланган жамияти, UZ
 Общество с ограниченной ответственностью "AGRIF-TASHKENT", UZ
 (540)

Рангли иловага қаранг.
 Смотри цветное приложение.

(526) MEDICA.
 (591) Оқ, қора, тўқ сарик, тўқ қизил.
 Белый, черный, темно-желтый, бордовый.
 (511)

5 Акарицидлар; аконитин; тиббий мақсадлар учун алкалоидлар; альгицидлар; фармацевтика мақсадлари учун альдегидлар; ветеринария мақсадлари учун аминокислоталар; тиббий мақсадлар учун аминокислоталар; антибиотиклар; фармацевтика мақсадлари учун алюминий ацетати; фармацевтика мақсадлари учун ацетатлар; бактерицидлар; тиббий мақсадлар учун бальзамлар; гигиена бандажлари; боғлаш учун бандажлар; биоцидлар; тиббий мақсадлар учун билагозулк-

лар; ревматизмга қарши билагозуқлар; фармацевтика мақсадлари учун бром; горчичниклар учун қоғоз; пашшага қарши ёпишқоқ қоғоз; куюга қарши махсус шимдирилган қоғоз; тиббий мақсадлар учун вазелин; вакциналар; кислород ванналари; асептик, антисептик момиқ пахта; гигроскопик момиқ пахта; тиббий мақсадлар учун парҳез моддалар; тиббий мақсадлар учун контраст радиологик моддалар; микроорганизмлар учун озуқа моддалари; тиббий мақсадлар учун радиоактив моддалар; фармацевтик мақсадлар учун асосий нордон-азотли висмут; фармацевтика мақсадлари учун мелисса суви; даволаш ванналари учун денгиз суви; тиббий мақсадлар учун минерал сувлар; термал сувлар; еса бўладиган ўсимлик толалари (овқатга ишлатиш учун эмас); стоматология мақсадлари учун колиплаш муми; тиббий мақсадлар учун газлар; фармацевтика мақсадлари учун гваякол; гематоген; гемоглобин; гидрастин; гидрастинин; тиббий мақсадлар учун глицерин; глицерофосфатлар; тиббий мақсадлар учун глюкоза; фармацевтика мақсадлари учун горечавка; тиббий мақсадлар учун гормонлар; фармацевтика мақсадлари учун хантал; горчичниклар; ванналар учун лойлар; даволаш лойлари; тиббий мақсадлар учун гумигут; тиббий мақсадлар учун гурыюн-бальзам; дезодорантлар (шахсий фойдаланиш учун мўлжалланганидан ташқари); тиббий мақсадлар учун диастаза; дигиталин; тиббий мақсадлар учун озуқа кўшимчалари; озик-овқат минерал кўшимчалари; тиббий мақсадлар учун озик-овқат кўшимчалари; фармацевтика мақсадлари учун хамиртурушлар; тиббий мақсадлар учун желатин; балиқ мойи; тиббий мақсадлар учун изотоплар; инсектицидлар; фармацевтика мақсадлари учун йод; фармацевтика мақсадлари учун йодидлар; фармацевтика мақсадлари учун ишқорий металл йодидлари; йодоформ; каломель; фармацевтика мақсадлари учун нордон-вино тоши; фармацевтика мақсадлари учун вино тоши; тиббий мақсадлар учун камфора; дорилар учун капсулалар; фармацевтика мақсадлари учун капсулалар; тиббий мақсадлар учун карамелькалар; гемостатик қаламлар; сўгалларни даволаш учун қаламлар; каустик қаламлар; кардонил (паразитларга қарши восита); фармацевтика мақсадлари учун каустиклар; фармацевтика мақсадлари учун кашу; тиббий мақсадлар учун квассия; тиббий мақсадлар учун квебрахо; фармацевтика мақсадлари учун галл кислотаси; фармацевтика мақсадлари учун кислоталар; тиш протезлари учун елимлар; тиббий мақсадлар учун ёпишқоқ тасмалар; фармацевтика мақсадлари учун коллодий; оёқлар учун қадокқа қарши ҳалқалар; ревматизмга қарши ҳалқалар; доривор конфетлар;

тиббий мақсадлар учун ангустура пўстлоғи; фармацевтика мақсадлари учун дарахтлар пўстлоғи; тиббий мақсадлар учун кедр дарахти пўстлоғи (репеллент); тиббий мақсадлар учун кондурага пўстлоғи; кротон пўстлоғи; фармацевтика мақсадлари учун мангро дарахтининг пўстлоғи; фармацевтика мақсадлари учун миробалан пўстлоғи; тиббий мақсадлар учун хина дарахти пўстлоғи; доривор илдизлар; фармацевтика мақсадлари учун ревень илдизлари; тиббий мақсадлар учун корпия; парҳез ёки фармацевтика мақсадлари учун крахмал; фармацевтика мақсадлари учун креозот; тиббий мақсадлар учун қон; тиббий ёки ветеринария мақсадлари учун урчитилган микроорганизмлар; кураре; тишлар учун локлар; фармацевтика мақсадлари учун лакричник; лактоза; лейкопластирлар; ич қотишдан дорилар; тиббий мақсадлар учун лецитин; ветеринария мақсадлари учун лосьонлар; итлар учун лосьонлар; фармацевтика мақсадлари учун лосьонлар; фармацевтика мақсадлари учун люпулин; фармацевтика мақсадлари учун магнезия; малҳам дорилар; фармацевтика мақсадлари учун малҳам дорилар; куёш нуридан куйишдан малҳам дорилар; симобли малҳам дорилар; фармацевтика мақсадлари учун совуқ уришдан сақловчи малҳам дорилар; боғлашлар учун докалар; сўна, бўкадан химояланиш учун ёғлар; доривор ёғлар; тиббий мақсадлар учун хантал ёғи; тиббий мақсадлар учун камфора ёғи; тиббий мақсадлар учун кастор ёғи; фармацевтика мақсадлари учун терпентин ёғи; тиббий мақсадлар учун укроп ёғи; тишлар учун мастикалар; абразив стоматология материаллари; тиш қолиплари учун материаллар; тишларни пломбалаш учун материаллар; боғлаш учун тиббий материаллар; боғлаш учун жарроҳлик материаллари; медикаментлар; ветеринария мақсадлари учун медикаментлар; серотерапия учун медикаментлар; инсон учун медикаментлар; стоматология медикаментлари; ментол; микстуралар; тиббий мақсадлар учун молескин; оксил сути; фармацевтика мақсадлари учун бодом сути; тиббий мақсадлар учун она асалари сути, фармацевтика мақсадлари учун сут ферментлари, тиббий мақсадлар учун ирландия мохи; болалар озуқаси учун ун; фармацевтика мақсадлари учун ун; фармацевтика мақсадлари учун зиғир уруғидан ун, фармацевтика мақсадлари учун балиқ уни; ёпишқоқ пашша тутгичлар; фармацевтика мақсадлари учун ялпиз; дорихона тўпламлари (портатив); тиббий мақсадлар учун парҳез ичимликлар; тиббий мақсадлар учун солод сутидан ичимликлар; фармацевтика мақсадлари учун доривор дамламалар; йод дамламаси; фармацевтика мақсадлари учун эвкалипт дамламаси; тиббий мақсадлар

учун дамламалар; оподельдок; фармацевтика мақсадлари учун қайнатмалар; ҳайвонлар учун паразитларга қарши бўйинбоғлар; фармацевтика мақсадлари учун қизилмия таёқчалари; олтингургурт таёқчалари (дезинфекцияловчи воситалар); сийдик тутолмасликдан қийналадиганлар учун гигиеник панталонлар; фармацевтика мақсадлар учун пектинлар; сийдик тутолмасликдан қийналадиганлар учун гигиеник йўргаклар; фармацевтика мақсадлари учун пепсинлар; фармацевтика мақсадлари учун пептонлар; тиббий мақсадлар учун водород пероксиди; фармацевтика мақсадлари учун ҳапдорилар; тиббий зулуклар; қон плазмаси; тиббий пластирлар; тиббий мақсадлар учун фойдаланиладиган кўз боғлагичлар; иссиқ компресслар учун боғичлар; компресслар учун боғичлар; елка оша жарроҳлик боғичлари; кадоқ ёстикчалари; қўкрак сути билан боқишда фойдаланиладиган ёстикчалар; тиббий лаб бўёқлари; шпанка қўнғизчаларидан тайёрланадиган кукун; пиретрум кукуни; аёлларнинг гигиеник тагликлар учун белбоғлар; антидиуретик препаратлар; тиббий ва ветеринария мақсадлари учун бактериал препаратлар; тиббий ёки ветеринария мақсадлари учун бактериологик препаратлар; тиббий мақсадлар учун бальзамли препаратлар; тиббий мақсадлар учун оксилли препаратлар; ветеринария мақсадлари учун биологик препаратлар; тиббий мақсадлар учун биологик препаратлар (биоқўшимчалар); ветеринария препаратлари; фармацевтика мақсадлари учун висмут препаратлари; витаминли препаратлар; тиббий мақсадлар учун ташхис қўйиш препаратлари; ванналар учун даволаш препаратлари; бавосилни даволаш учун препаратлар; суяк кадоқларини даволаш учун препаратлар; тишларнинг ёриб чиқишини енгиллаштириш учун препаратлар; куйган жойларга ишлов бериш учун препаратлар; дудлаш учун тиббий препаратлар; органотерапия учун препаратлар; ҳавони янгилаш учун препаратлар; ҳавони тозалаш учун препаратлар; бронхларни кенгайтириш учун препаратлар; стериллаш учун препаратлар; тупроқни стериллаш учун препаратлар; кадоқларни йўқотиш учун препаратлар; қазғоқларни йўқотиш учун фармацевтика препаратлари; зарарли ҳайвонларни йўқотиш препаратлар; зарарли ўсимликларни йўқотиш учун препаратлар; уй замбуруғларини йўқотиш учун препаратлар; ҳашарот личинкаларини йўқотиш учун препаратлар; пашшаларни йўқотиш учун препаратлар; сичқоларни йўқотиш учун препаратлар; ер усти моллюскаларини йўқотиш учун препаратлар; паразитларни йўқотиш учун препаратлар; терини парвариллаш учун фармацевтика препаратлари; контакт линзаларни тозалаб туриш учун препарат-

лар; фармацевтика мақсадлари учун оҳакли препаратлар; ванналар учун доривор препаратлар; соч ўстириш учун тиббий препаратлар; спорага қарши препаратлар; инсонлар ёки ҳайвонлар учун микроэлементли препаратлар; сульфамидли доривор препаратлар; фармацевтика препаратлари; қуёшда куйишдан сақловчи фармацевтика препаратлари; ветеринария мақсадлари учун ферментатив препаратлар; тиббий мақсадлар учун ферментатив препаратлар; кимёвий фармацевтика препаратлари; ветеринария мақсадлари учун кимёвий препаратлар; хомиладорликни ташхислаш учун кимёвий препаратлар; тиббий мақсадлар учун кимёвий препаратлар; қорақуя билан зарарланган буғдойга ишлов бериш учун кимёвий препаратлар; зарарланган узумга ишлов бериш учун кимёвий препаратлар; милдьюга қарши ишлов бериш учун кимёвий препаратлар; филлоксерага қарши ишлов бериш учун кимёвий препаратлар; фармацевтика мақсадлари учун кимёвий препаратлар; совуқ уришда ишлатиладиган препаратлар; қуядан сақловчи препаратлар; кўз малҳамлари; қўрғошин малҳамлари; электрокардиографик электродлар учун кимёвий ўтказгичлар; тиббий мақсадлар учун оксилли озиқ-овқат маҳсулотлари; болалар озиқ-овқат маҳсулотлари; тиббий мақсадлар учун парҳез озиқ-овқат маҳсулотлари; тиббий мақсадларда фойдаланиш учун нон донларига ишлов беришдан олинган ёрдамчи маҳсулотлар; аёлларнинг гигиеник тагликлар; калта иштонлар учун гигиеник тагликлар; тиббий мақсадлар учун радиий; фармацевтика мақсадлари учун сувли хлораль эритмаси; лейкопластирларни олиб ташлаш учун эритгичлар; вагинал эритмалари; контакт линзалар учун эритмалар; тиббий ёки ветеринария мақсадлари учун кимёвий реактивлар; тиббий мақсадлар учун резина; стоматология мақсадлари учун резина; тиббий мақсадлар учун сақич; репеллент (дудлаш); репеллентлар; итлар учун репеллентлар; салфеткалар, гигиеник ёстикчалар; доривор воситалар шимдирилган салфеткалар; тиббий мақсадлар учун сассапариль; тиббий мақсадлар учун шакар; астмага қарши чой тўпланмаси; чекиш шамлари; тиббий шамлар; фармацевтика мақсадлари учун зиғир уруғи; тиббий мақсадлар учун тамакисиз сигареталар; тиббий мақсадлар учун сиккативлар; фармацевтика мақсадлари учун қиёмлар; фармацевтика мақсадлари учун скипидар; соғиш вақтида ишлатиладиган мойлар; ветеринария мақсадлари учун мойлар; тиббий мақсадлар учун мойлар; уйқу дорилари; фармацевтика мақсадлари учун ичимлик содаси; минерал сувлардан ванналар учун тузлар; даволаш ванналари учун тузлар; тиббий мақсадлар учун тузлар; тиббий мақсад-

лар учун калий тузлари; тиббий мақсадлар учун натрий тузлари; хидланадиган тузлар; минерал сувлар таркибига кирувчи тузлар; фармацевтика мақсадлари учун солод; сунъий уруғлантириш учун сперма; тиббий спирт; фармацевтика мақсадлари учун корақуя; анестезияловчи воситалар, антисептик воситалар; оғрик қолдириш воситалари; тиббий мақсадлар учун ёрдамчи воситалар; елимшак воситалар; гижжа ҳайдаш воситалари; гигиена мақсадлари учун дезинфекцияловчи воситалар; кимёвий ҳожатхоналар учун дезинфекцияловчи воситалар; тиббий мақсадларда фойдаланиладиган иштаҳани босиб туриш учун воситалар; озиш учун тиббий воситалар; паразитларни йўқотиш учун воситалар; оғиз бўшлиғини парвариш қилиш учун тиббий воситалар; иссиқ туширувчи воситалар; қон тозаловчи воситалар; ҳайвонлар учун ювиш воситалари; тиббий мақсадлар учун ювиш воситалари; молларни ювиш учун воситалар; итларни ювиш учун воситалар; йиринглашдан воситалар; бош оғриғидан воситалар; терлашга қарши воситалар; оёқ терлашига қарши воситалар; ҳомиладор бўлишдан сақлайдиган кимёвий воситалар; паразитларга қарши воситалар; сурги воситалари; тонусни кўтарувчи воситалар (доривор препаратлар); асабларни мустаҳкамловчи воситалар; овқатни ҳазм қилишга ёрдамлашувчи фармацевтика воситалари; бактериялар учун таъминловчи муҳит; стероидлар; стрихнин; зардоблар; новшадил таблеткалари; аёллар учун гигиеник тампонлар; яраларнинг битиши учун тампонлар; фармацевтика мақсадлари учун тимол; жарроҳлик матолари; даволаш мақсадлари учун тутатилладиган ўтлар; доривор ўтлар; транквилизаторлар; жарроҳлик трансплантатлари (тирик тўқималар); аёлларнинг гигиеник калта иштонлари; фармацевтика мақсадлари учун ёғоч кўмири; тиббий мақсадлар учун шивит; тиш протезлари учун чинни; фармацевтика мақсадлари учун феноллар; ветеринария мақсадлари учун ферментлар; тиббий мақсадлар учун ферментлар; фармацевтика мақсадлари учун ферментлар; фармацевтика мақсадлари учун формальдегид; фармацевтика мақсадлари учун фосфатлар; фунгицидлар; тиббий мақсадлар учун хинин; тиббий мақсадлар учун хинолин; диабетик нон; хлороформ; фармацевтика мақсадлари учун олтингугурт ранги; ҳайвонлар туёғи учун цемент; жарроҳлик ва ортопедия учун суяк цементи; тиш цементлари; тиббий мақсадлар учун ўтли чойлар; озиш учун тиббий чой; фармацевтика мақсадлари учун эвкалипт; тамаки экстрактлари (инсектицидлар); фармацевтика мақсадлари учун хмель экстрактлари; эликсирлар (фармацевтика препаратлари); фармацевтика мақсадлари учун содда эфирлар;

фармацевтика мақсадлари учун мураккаб эфирлар; фармацевтика мақсадлари учун мураккаб целлюлоза эфирлари; фармацевтика мақсадлари учун оддий целлюлоза эфирлари; ююба (йўталга қарши) таблеткалар.

35 Товарларни намойиш этиш; жамоат фикрини ўрганиш; бозорни ўрганиш; ишбилармончилик юзасидан ахборот; тижорат ёки реклама мақсадларида кўргазмалар ташкил қилиш; тижорат ёки реклама мақсадларида савдо ярмаркаларини ташкил қилиш; гипермаркетлар, супермаркетлар, озиқ-овқат маҳсулотлари билан чакана савдо қилувчи магазинлар ва универсал магазинлар, дорихоналарда товарлар ва хизматлар тақдими; товарларни ҳаракатлантириш (учинчи шахслар учун), шу жумладан улгуржи ва чакана савдо (магазинлар, бозорлар, дорихоналар) хизматлари; реклама; учинчи шахслар учун таъминотчилик хизматлари (товарларни сотиб олиш ва корхоналарга хизмат кўрсатиш).

44 Фармацевтика масалалари бўйича маслаҳатлар; тиббий ёрдам.

5 Акарициды; аконитин; алкалоиды для медицинских целей; альгициды; альдегиды для фармацевтических целей; аминокислоты для ветеринарных целей; аминокислоты для медицинских целей; антибиотики; ацетат алюминия для фармацевтических целей; ацетаты для фармацевтических целей; бактерициды; бальзамы для медицинских целей; бандажи гигиенические; бандажи перевязочные; биоциды; браслеты для медицинских целей; браслеты противоревматические; бром для фармацевтических целей; бумага для горчичников; бумага клейкая от мух; бумага с особой пропиткой от моли; вазелин для медицинских целей; вакцины; ванны кислородные; вата асептическая, антисептическая; вата гигроскопическая; вещества диетические для медицинских целей; вещества контрастные радиологические для медицинских целей; вещества питательные для микроорганизмов; вещества радиоактивные для медицинских целей; висмут азотнокислый основной для фармацевтических целей; вода мелиссовая для фармацевтических целей; вода морская для лечебных ванн; воды минеральные для медицинских целей; воды термальные; волокна съедобных растений (не для употребления в пищу); воск формочный для стоматологических целей; газы для медицинских целей; гваякол для фармацевтических целей; гематоген; гемоглобин; гидрастин; гидрастинин; глицерин для медицинских целей; глицерофосфаты; глюкоза для медицинских целей; горечавка для фармацевтических

целей; гормоны для медицинских целей; горчица для фармацевтических целей; горчичники; грязи для ванн; грязи лечебные; гуммигут для медицинских целей; гурьон-бальзам для медицинских целей; дезодоранты (за исключением предназначенных для личного пользования); диастаза для медицинских целей; дигиталин; добавки кормовые для медицинских целей; добавки минеральные пищевые; добавки пищевые для медицинских целей; дрожжи для фармацевтических целей; желатин для медицинских целей; жир рыбий; изотопы для медицинских целей; инсектициды; йод для фармацевтических целей; йодиды для фармацевтических целей; йодиды щелочных металлов для фармацевтических целей; йодоформ; каломель; камень виннокислый для фармацевтических целей; камень винный для фармацевтических целей; камфора для медицинских целей; капсулы для лекарств; капсулы для фармацевтических целей; карамельки для медицинских целей; карандаши гемостатические; карандаши для лечения бородавок; карандаши каустические; кардонил (противопаразитарное средство); каустики для фармацевтических целей; кашу для фармацевтических целей; квасция для медицинских целей; квебрахо для медицинских целей; кислота галловая для фармацевтических целей; кислоты для фармацевтических целей; клеи для зубных протезов; клейкие ленты для медицинских целей; коллодий для фармацевтических целей; кольца противомозольные для ног; кольца противоревматические; конфеты лекарственные; кора ангустура для медицинских целей; кора деревьев для фармацевтических целей; кора кедрового дерева (репеллент); кора кондураговая для медицинских целей; кора кретоновая; кора мангрового дерева для фармацевтических целей; кора миробалана для фармацевтических целей; кора хинного дерева для медицинских целей; корни лекарственные; корни ревеня для фармацевтических целей; корпия для медицинских целей; крахмал для диетических или фармацевтических целей; креозот для фармацевтических целей; кровь для медицинских целей; культуры микроорганизмов для медицинских или ветеринарных целей; кураре; лаки для зубов; лакричник для фармацевтических целей; лактоза; лейкопластыри; лекарства от запоров; лецитин для медицинских целей; лосьоны для ветеринарных целей; лосьоны для собак; лосьоны для фармацевтических целей; люпулин для фармацевтических целей; магнезия для фармацевтических целей; мази; мази для фармацевтических целей; мази от солнечных ожогов; мази ртутные; мази предохраняющие от обморожения для фармацевтических целей; мар-

ля для перевязок; масла для защиты от слепней, оводов; масла лекарственные; масло горчичное для медицинских целей; масло камфорное для медицинских целей; масло касторовое для медицинских целей; масло терпентинное для фармацевтических целей; масло укропное для медицинских целей; мастики для зубов; материалы абразивные стоматологические; материалы для зубных слепков; материалы для пломбирования зубов; материалы перевязочные медицинские; материалы хирургические перевязочные; медикаменты; медикаменты для ветеринарных целей; медикаменты для серотерапии; медикаменты для человека; медикаменты стоматологические; ментол; микстуры; молескин для медицинских целей; молоко белковое; молоко миндальное для фармацевтических целей; молочко пчелиное маточное для медицинских целей; молочные ферменты для фармацевтических целей; мох ирландский для медицинских целей; мука для детского питания; мука для фармацевтических целей; мука из льняного семени для фармацевтических целей; мука рыбная для фармацевтических целей; мухоловки клейкие; мята для фармацевтических целей; наборы аптекарские (портативные); напитки диетические для медицинских целей; напитки из солодового молока для медицинских целей; настои лекарственные; настойка йода; настойка эвкалипта для фармацевтических целей; настойки для медицинских целей; опodelьдок; отвары для фармацевтических целей; ошейники противопаразитарные для животных; палочки лакричные для фармацевтических целей; палочки серные (дезинфицирующие средства); панталоны гигиенические для страдающих недержанием; пектины для фармацевтических целей; пленки гигиенические для страдающих недержанием; пепсины для фармацевтических целей; пептоны для фармацевтических целей; пероксид водорода для медицинских целей; пилюли для фармацевтических целей; пиявки медицинские; плазма крови; пластыри медицинские; повязки глазные используемые в медицинских целях; повязки для горячих компрессов; повязки для компрессов; повязки наплечные хирургические; подушечки мозольные; подушечки используемые при кормлении грудью; помады медицинские; порошок из шпанских мушек; порошок пиретрума; пояса для гигиенических женских прокладок; препараты антидиуретические; препараты бактериальные для медицинских и ветеринарных целей; препараты бактериологические для медицинских или ветеринарных целей; препараты бальзамические для медицинских целей; препараты белковые для медицинских целей; препараты биологичес-

кие для ветеринарных целей; препараты биологические для медицинских целей (биодобавки); препараты ветеринарные; препараты висмута для фармацевтических целей; препараты витаминные; препараты диагностические для медицинских целей; препараты для ванн лечебные; препараты для лечения геморроя; препараты для лечения костных мозолей; препараты для облегчения прорезывания зубов; препараты для обработки ожогов; препараты для окулирования медицинские; препараты для органотерапии; препараты для освежения воздуха; препараты для очистки воздуха; препараты для расширения бронхов; препараты для стерилизации; препараты для стерилизации почвы; препараты для удаления мозолей; препараты для удаления перхоти фармацевтические; препараты для уничтожения вредных животных; препараты для уничтожения вредных растений; препараты для уничтожения домашних грибов; препараты для уничтожения личинок насекомых; препараты для уничтожения мух; препараты для уничтожения мышей; препараты для уничтожения наземных моллюсков; препараты для уничтожения паразитов; препараты для ухода за кожей фармацевтические; препараты для чистки контактных линз; препараты известковые для фармацевтических целей; препараты лекарственные для ванн; препараты медицинские для выращивания волос; препараты противоспоровые; препараты с микроэлементами для человека или животных; препараты сульфамидные лекарственные; препараты фармацевтические; препараты фармацевтические от солнечных ожогов; препараты ферментативные для ветеринарных целей; препараты ферментативные для медицинских целей; препараты химико-фармацевтические; препараты химические для ветеринарных целей; препараты химические для диагностики беременности; препараты химические для медицинских целей; препараты химические для обработки злаков, пораженных головней; препараты химические для обработки пораженного винограда; препараты химические для обработки против милдью; препараты химические для обработки против филлоксеры; препараты химические для фармацевтических целей; препараты используемые при обморожении; препараты предохраняющие от моли; примочки глазные; примочки свинцовые; проводники химические для электрокардиографических электродов; продукты белковые пищевые для медицинских целей; продукты детского питания; продукты диетические пищевые для медицинских целей; продукты обработки хлебных злаков побочные используемые для медицинских целей; прокладки гигиенические женские; прокладки

для трусов гигиенические; радиш для медицинских целей; раствор хлоралей водный для фармацевтических целей; растворители для удаления лейкопластырей; растворы вагинальные; растворы для контактных линз; реактивы химические для медицинских или ветеринарных целей; резина для медицинских целей; резина для стоматологических целей; резинка жевательная для медицинских целей; репеллент (окулирование); репелленты; репелленты для собак; салфетки, подушечки гигиенические; салфетки пропитанные лекарственными средствами; сассапариль для медицинских целей; сахар для медицинских целей; сбор чайный противоастматический; свечи курительные; свечи медицинские; семя льняное для фармацевтических целей; сигареты не содержащие табак для медицинских целей; сиккативы для медицинских целей; сиропы для фармацевтических целей; скипидар для фармацевтических целей; смазка используемая при доении; смазки для ветеринарных целей; смазки для медицинских целей; снотворные; сода питьевая для фармацевтических целей; соли для ванн из минеральных вод; соли для лечебных ванн; соли для медицинских целей; соли калия для медицинских целей; соли натрия для медицинских целей; соли нюхательные; соли входящие в состав минеральных вод; солод для фармацевтических целей; сперма для искусственного оплодотворения; спирт медицинский; спорынья для фармацевтических целей; средства анестезирующие; средства антисептические; средства болеутоляющие; средства вспомогательные для медицинских целей; средства вяжущие; средства глистогонные; средства дезинфицирующие для гигиенических целей; средства дезинфицирующие для химических туалетов; средства для подавления аппетита, используемые в медицинских целях; средства для похудения медицинские; средства для уничтожения паразитов; средства для ухода за полостью рта медицинские; средства жаропонижающие; средства кровоочистительные; средства моющие для животных; средства моющие для медицинских целей; средства моющие для скота; средства моющие для собак; средства нарывные; средства от головной боли; средства против потения; средства против потения ног; средства противозачаточные химические; средства противопаразитарные; средства слабительные; средства тонизирующие (лекарственные препараты); средства укрепляющие нервы; средства способствующие пищеварению фармацевтические; среды питательные для культур бактерий; стероиды; стрихнин; сыворотки; таблетки нашатыря; тампоны гигиенические для женщин; тампоны для заживления ран; тимол

для фармацевтических целей; ткани хирургические; травы курительные для лечебных целей; травы лекарственные; транквилизаторы; трансплантаты хирургические (живые ткани); трусы гигиенические женские; уголь древесный для фармацевтических целей; укроп для медицинских целей; фарфор для зубных протезов; фенолы для фармацевтических целей; ферменты для ветеринарных целей; ферменты для медицинских целей; ферменты для фармацевтических целей; формальдегид для фармацевтических целей; фосфаты для фармацевтических целей; фунгициды; хинин для медицинских целей; хинолин для медицинских целей; хлеб диабетический; хлороформ; цвет серный для фармацевтических целей; цемент для копыт животных; цемент костный для хирургии и ортопедии; цементы зубные; чай травяные для медицинских целей; чай для похудения медицинский; эвкалипт для фармацевтических целей; экстракты табака (инсектициды); экстракты хмеля для фармацевтических целей; эликсиры (фармацевтические препараты); эфиры простые для фармацевтических целей; эфиры сложные для фармацевтических целей; эфиры сложные целлюлозные для фармацевтических целей; эфиры целлюлозные простые для фармацевтических целей; ююба (таблетки от кашля).

35 Демонстрация товаров; изучение общественного мнения; изучение рынка; информация деловая; организация выставок в коммерческих или рекламных целях; организация торговых ярмарок в коммерческих или рекламных целях; презентация товаров и услуг в гипермаркетах, супермаркетах, магазинах розничной торговли продовольствием и универсальных магазинах, аптеках; продвижение товаров (для третьих лиц), в том числе услуги оптовой и розничной торговли (магазины, рынки, аптеки); реклама; снабженческие услуги для третьих лиц (закупка товаров и услуги предприятиям).

44 Консультации по вопросам фармацевтики; помощь медицинская.

(111) MGU 18471

(151) 30.06.2009

(181) 21.07.2018

(210) MGU 2008 1216

(220) 21.07.2008

(732) "AGRIF-TASHKENT" масъулияти чекланган жамияти, UZ

Общество с ограниченной ответственностью "AGRIF-TASHKENT", UZ

(540)

Рангли иловага қаранг.

Смотри цветное приложение.

(591) Оқ, кўк.

Белый, синий.

(511)

5 Акарицидлар; аконитин; тиббий мақсадлар учун алкалоидлар; альгицидлар; фармацевтика мақсадлари учун альдегидлар; ветеринария мақсадлари учун аминокислоталар; тиббий мақсадлар учун аминокислоталар; антибиотиклар; фармацевтика мақсадлари учун алюминий ацетати; фармацевтика мақсадлари учун ацетатлар; бактерицидлар; тиббий мақсадлар учун бальзамлар; гигиена бандажлари; боғлаш учун бандажлар; биоцидлар; тиббий мақсадлар учун билагузуклар; ревматизмга қарши билагузуклар; фармацевтика мақсадлари учун бром; горчичниклар учун қоғоз; пашшага қарши ёпишқоқ қоғоз; куюга қарши махсус шимдирилган қоғоз; тиббий мақсадлар учун вазелин; вакциналар; кислород ванналари; асептик, антисептик момиқ пахта; гигроскопик момиқ пахта; тиббий мақсадлар учун парҳез моддалар; тиббий мақсадлар учун контраст радиологик моддалар; микроорганизмлар учун озука моддалари; тиббий мақсадлар учун радиоактив моддалар; фармацевтик мақсадлар учун асосий нордон-азотли висмут; фармацевтика мақсадлари учун мелисса суви; даволаш ванналари учун денгиз суви; тиббий мақсадлар учун минерал сувлар; термал сувлар; еса бўладиган ўсимлик толалари (овқатга ишлатиш учун эмас); стоматология мақсадлари учун колиплаш муми; тиббий мақсадлар учун газлар; фармацевтика мақсадлари учун гваякол; гематоген; гемоглобин; гидрастин; гидрастинин; тиббий мақсадлар учун глицерин; глицерофосфатлар; тиббий мақсадлар учун глюкоза; фармацевтика мақсадлари учун горечавка; тиббий мақсадлар учун гормонлар; фармацевтика мақсадлари учун хантал; горчичниклар; ванналар учун лойлар; даволаш лойлари; тиббий мақсадлар учун гумигут; тиббий мақсадлар учун гурьюн-бальзам; дезодорантлар (шахсий фойдаланиш учун мўлжалланганидан ташқари); тиббий мақсадлар учун диастаза; дигиталин; тиббий мақсадлар учун озука кўшимчалари; озик-овқат минерал кўшимчалари; тиббий мақсадлар учун озик-овқат кўшимчалари; фармацевтика мақсадлари учун хамиртурушлар; тиббий мақсадлар учун желатин; балиқ мойи; тиббий мақсадлар учун изотоплар; инсектицидлар; фармацевтика мақсадлари учун йод; фармацевтика мақсадлари учун йодидлар; фармацевтика мақсадлари учун ишқорий металл йодидлари; йодоформ; каломель; фармацевтика мақсадлари учун нордон-вино тоши; фармацевтика мақсадлари учун вино тоши; тиббий мақсадлар учун камфора; дорилар учун капсулалар; фармацевтика мақсадлари учун

капсулалар; тиббий мақсадлар учун карамелькалар; гемостатик қаламлар; сўгалларни даволаш учун қаламлар; каустик қаламлар; кардонил (паразитларга қарши восита); фармацевтика мақсадлари учун каустиклар; фармацевтика мақсадлари учун кашу; тиббий мақсадлар учун квассия; тиббий мақсадлар учун квебрахо; фармацевтика мақсадлари учун галл кислотаси; фармацевтика мақсадлари учун кислоталар; тиш протезлари учун елимлар; тиббий мақсадлар учун ёпишқоқ тасмалар; фармацевтика мақсадлари учун коллодий; оёқлар учун қадокка қарши ҳалқалар; ревматизмга қарши ҳалқалар; доривор конфетлар; тиббий мақсадлар учун ангустура пўстлоғи; фармацевтика мақсадлари учун дарахтлар пўстлоғи; тиббий мақсадлар учун кедр дарахти пўстлоғи (репеллент); тиббий мақсадлар учун кондурага пўстлоғи; кротон пўстлоғи; фармацевтика мақсадлари учун мангро дарахтининг пўстлоғи; фармацевтика мақсадлари учун миробалан пўстлоғи; тиббий мақсадлар учун хина дарахти пўстлоғи; доривор илдизлар; фармацевтика мақсадлари учун ревень илдизлари; тиббий мақсадлар учун корпия; парҳез ёки фармацевтика мақсадлари учун крахмал; фармацевтика мақсадлари учун креозот; тиббий мақсадлар учун қон; тиббий ёки ветеринария мақсадлари учун урчитилган микроорганизмлар; кураре; тишлар учун локлар; фармацевтика мақсадлари учун лакричник; лактоза; лейкопластирлар; ич қотишдан дорилар; тиббий мақсадлар учун лецитин; ветеринария мақсадлари учун лосьонлар; итлар учун лосьонлар; фармацевтика мақсадлари учун лосьонлар; фармацевтика мақсадлари учун люпулин; фармацевтика мақсадлари учун магнезия; малҳам дорилар; фармацевтика мақсадлари учун малҳам дорилар; қуёш нуридан куйишдан малҳам дорилар; симобли малҳам дорилар; фармацевтика мақсадлари учун совуқ уришдан сақловчи малҳам дорилар; боғлашлар учун докалар; сўна, бўқадан химояланиш учун ёғлар; доривор ёғлар; тиббий мақсадлар учун хантал ёғи; тиббий мақсадлар учун камфора ёғи; тиббий мақсадлар учун кастор ёғи; фармацевтика мақсадлари учун терпентин ёғи; тиббий мақсадлар учун укроп ёғи; тишлар учун мастикалар; абразив стоматология материаллари; тиш қолиплари учун материаллар; тишларни пломбалаш учун материаллар; боғлаш учун тиббий материаллар; боғлаш учун жарроҳлик материаллари; медикаментлар; ветеринария мақсадлари учун медикаментлар; серотерапия учун медикаментлар; инсон учун медикаментлар; стоматология медикаментлари; ментол; микстуралар; тиббий мақсадлар учун молескин; оксил сути; фармацевтика мақсадлари учун бодом сути; тиббий мақсадлар

учун она асалари сути, фармацевтика мақсадлари учун сут ферментлари, тиббий мақсадлар учун ирландия мохи; болалар озукаси учун ун; фармацевтика мақсадлари учун ун; фармацевтика мақсадлари учун зиғир уруғидан ун, фармацевтика мақсадлари учун балиқ уни; ёпишқоқ пашша тутгичлар; фармацевтика мақсадлари учун ялпиз; дорихона тўпламлари (портатив); тиббий мақсадлар учун парҳез ичимликлар; тиббий мақсадлар учун солод сутидан ичимликлар; фармацевтика мақсадлари учун доривор дамламалар; йод дамламаси; фармацевтика мақсадлари учун эвкалипт дамламаси; тиббий мақсадлар учун дамламалар; оподельдок; фармацевтика мақсадлари учун қайнатмалар; ҳайвонлар учун паразитларга қарши бўйинбоғлар; фармацевтика мақсадлари учун қизилмия таёқчалари; олтингурут таёқчалари (дезинфекцияловчи воситалар); сийдик тутолмасликдан қийналадиганлар учун гигиеник панталонлар; фармацевтика мақсадлар учун пектинлар; сийдик тутолмасликдан қийналадиганлар учун гигиеник йўргаклар; фармацевтика мақсадлари учун пепсинлар; фармацевтика мақсадлари учун пептонлар; тиббий мақсадлар учун водород пероксиди; фармацевтика мақсадлари учун ҳапдорилар; тиббий зулуклар; қон плазмаси; тиббий пластирлар; тиббий мақсадлар учун фойдаланиладиган кўз боғлагичлар; иссиқ компресслар учун боғичлар; компресслар учун боғичлар; елка оша жарроҳлик боғичлари; қадок ёстиқчалари; кўкрак сути билан боқишда фойдаланиладиган ёстиқчалар; тиббий лаб бўёқлари; шпанка кўнғизчаларидан тайёрланадиган кукун; пиретрум кукуни; аёлларнинг гигиеник тагликлари учун белбоғлар; антидиуретик препаратлар; тиббий ва ветеринария мақсадлари учун бактериал препаратлар; тиббий ёки ветеринария мақсадлари учун бактериологик препаратлар; тиббий мақсадлар учун бальзамли препаратлар; тиббий мақсадлар учун оксилли препаратлар; ветеринария мақсадлари учун биологик препаратлар; тиббий мақсадлар учун биологик препаратлар (биоқўшимчалар); ветеринария препаратлари; фармацевтика мақсадлари учун висмут препаратлари; витаминли препаратлар; тиббий мақсадлар учун ташхис қўйиш препаратлари; ванналар учун даволаш препаратлари; бавосилни даволаш учун препаратлар; суяк қадокларини даволаш учун препаратлар; тишларнинг ёриб чиқишини енгиллаштириш учун препаратлар; куйган жойларга ишлов бериш учун препаратлар; дудлаш учун тиббий препаратлар; органотерапия учун препаратлар; ҳавони янгилаш учун препаратлар; ҳавони тозалаш учун препаратлар; бронхларни кенгайтириш учун препаратлар; стериллаш учун препаратлар; тупрок-

ни стериллаш учун препаратлар; кадоқларни йўқотиш учун препаратлар; қазғоқларни йўқотиш учун фармацевтика препаратлари; зарарли ҳайвонларни йўқотиш препаратлар; зарарли ўсимликларни йўқотиш учун препаратлар; уй замбуруғларини йўқотиш учун препаратлар; ҳашарот личинкаларини йўқотиш учун препаратлар; пашшаларни йўқотиш учун препаратлар; сичқоларни йўқотиш учун препаратлар; ер усти моллюскаларини йўқотиш учун препаратлар; паразитларни йўқотиш учун препаратлар; терини парваришлаш учун фармацевтика препаратлари; контакт линзаларни тозалаб туриш учун препаратлар; фармацевтика мақсадлари учун оҳакли препаратлар; ванналар учун доривор препаратлар; соч ўстириш учун тиббий препаратлар; спорага қарши препаратлар; инсонлар ёки ҳайвонлар учун микроэлементли препаратлар; сульфамидли доривор препаратлар; фармацевтика препаратлари; қуёшда куйишдан сақловчи фармацевтика препаратлари; ветеринария мақсадлари учун ферментатив препаратлар; тиббий мақсадлар учун ферментатив препаратлар; кимёвий фармацевтика препаратлари; ветеринария мақсадлари учун кимёвий препаратлар; ҳомиладорликни ташхислаш учун кимёвий препаратлар; тиббий мақсадлар учун кимёвий препаратлар; қорақуя билан зарарланган буғдойга ишлов бериш учун кимёвий препаратлар; зарарланган узумга ишлов бериш учун кимёвий препаратлар; милдьюга қарши ишлов бериш учун кимёвий препаратлар; филлоксерага қарши ишлов бериш учун кимёвий препаратлар; фармацевтика мақсадлари учун кимёвий препаратлар; совуқ уришда ишлатиладиган препаратлар; қуядан сақловчи препаратлар; кўз малҳамлари; кўрғошин малҳамлари; электрокардиографик электродлар учун кимёвий ўтказгичлар; тиббий мақсадлар учун оксилли озик-овқат маҳсулотлари; болалар озик-овқат маҳсулотлари; тиббий мақсадлар учун пархез озик-овқат маҳсулотлари; тиббий мақсадларда фойдаланиш учун нон донларига ишлов беришдан олинган ёрдамчи маҳсулотлар; аёлларнинг гигиеник тагликлари; калта иштонлар учун гигиеник таглиklar; тиббий мақсадлар учун радий; фармацевтика мақсадлари учун сувли хлораль эритмаси; лейкопластирларни олиб ташлаш учун эритгичлар; вагинал эритмалари; контакт линзалар учун эритмалар; тиббий ёки ветеринария мақсадлари учун кимёвий реактивлар; тиббий мақсадлар учун резина; стоматология мақсадлари учун резина; тиббий мақсадлар учун сақич; репеллент (дудлаш); репеллентлар; итлар учун репеллентлар; салфеткалар, гигиеник ёстиқчалар; доривор воситалар шимдирилган салфеткалар; тиббий мақсадлар учун сассапариль;

тиббий мақсадлар учун шакар; астмага қарши чой тўпланмаси; чекиш шамлари; тиббий шамлар; фармацевтика мақсадлари учун зиғир уруғи; тиббий мақсадлар учун тамакисиз сигареталар; тиббий мақсадлар учун сиккативлар; фармацевтика мақсадлари учун қиёмлар; фармацевтика мақсадлари учун скипидар; соғиш вақтида ишлатиладиган мойлар; ветеринария мақсадлари учун мойлар; тиббий мақсадлар учун мойлар; уйку дорилари; фармацевтика мақсадлари учун ичимлик содаси; минерал сувлардан ванналар учун тузлар; даволаш ванналари учун тузлар; тиббий мақсадлар учун тузлар; тиббий мақсадлар учун калий тузлари; тиббий мақсадлар учун натрий тузлари; ҳидланадиган тузлар; минерал сувлар таркибига кирувчи тузлар; фармацевтика мақсадлари учун солод; сунъий уруғлантириш учун сперма; тиббий спирт; фармацевтика мақсадлари учун қорақуя; анестезияловчи воситалар, антисептик воситалар; оғриқ қолдириш воситалари; тиббий мақсадлар учун ёрдамчи воситалар; елимшак воситалар; гижжа ҳайдаш воситалари; гигиена мақсадлари учун дезинфекцияловчи воситалар; кимёвий ҳожатхоналар учун дезинфекцияловчи воситалар; тиббий мақсадларда фойдаланиладиган иштаҳани босиб туриш учун воситалар; озиш учун тиббий воситалар; паразитларни йўқотиш учун воситалар; оғиз бўшлиғини парвариш қилиш учун тиббий воситалар; иссиқ туширувчи воситалар; қон тозаловчи воситалар; ҳайвонлар учун ювиш воситалари; тиббий мақсадлар учун ювиш воситалари; молларни ювиш учун воситалар; итларни ювиш учун воситалар; йиринглашдан воситалар; бош оғриғидан воситалар; терлашга қарши воситалар; оёқ терлашига қарши воситалар; ҳомиладор бўлишдан сақлайдиган кимёвий воситалар; паразитларга қарши воситалар; сурги воситалари; тонусни кўтарувчи воситалар (доривор препаратлар); асабларни мустаҳкамловчи воситалар; овқатни ҳазм қилишга ёрдамлашувчи фармацевтика воситалари; бактериялар учун таъминловчи муҳит; стероидлар; стрихнин; зардоблар; новшадил таблеткалари; аёллар учун гигиеник тампонлар; яраларнинг битиши учун тампонлар; фармацевтика мақсадлари учун тимол; жарроҳлик матолари; даволаш мақсадлари учун тутатиладиган ўтлар; доривор ўтлар; транквилизаторлар; жарроҳлик трансплантатлари (тирик тўқималар); аёлларнинг гигиеник калта иштонлари; фармацевтика мақсадлари учун ёғоч кўмири; тиббий мақсадлар учун шивит; тиш протезлари учун чинни; фармацевтика мақсадлари учун феноллар; ветеринария мақсадлари учун ферментлар; тиббий мақсадлар учун ферментлар; фармацевтика мақсадлари учун ферментлар; фармацев-

тика мақсадлари учун формальдегид; фармацевтика мақсадлари учун фосфатлар; фунгицидлар; тиббий мақсадлар учун хинин; тиббий мақсадлар учун хинолин; диабетик нон; хлороформ; фармацевтика мақсадлари учун олтингугурт ранги; хайвонлар туёғи учун цемент; жаррохлик ва ортопедия учун суяк цементи; тиш цементлари; тиббий мақсадлар учун ўтли чойлар; озиш учун тиббий чой; фармацевтика мақсадлари учун эвкалипт; тамаки экстрактлари (инсектицидлар); фармацевтика мақсадлари учун хмель экстрактлари; эликсирлар (фармацевтика препаратлари); фармацевтика мақсадлари учун содда эфирлар; фармацевтика мақсадлари учун мураккаб эфирлар; фармацевтика мақсадлари учун мураккаб целлюлоза эфирлари; фармацевтика мақсадлари учун оддий целлюлоза эфирлари; ююба (йўталга карши) таблеткалар.

35 Товарларни намоиш этиш; жамоат фикрини ўрганиш; бозорни ўрганиш; ишбилармончилик юзасидан ахборот; тижорат ёки реклама мақсадларида кўргазмалар ташкил қилиш; тижорат ёки реклама мақсадларида савдо ярмаркаларини ташкил қилиш; гипермаркетлар, супермаркетлар, озиқ-овқат маҳсулотлари билан чакана савдо қилувчи магазинлар ва универсал магазинлар, дорихоналарда товарлар ва хизматлар тақдими; товарларни ҳаракатлантириш (учинчи шахслар учун), шу жумладан улгуржи ва чакана савдо (магазинлар, бозорлар, дорихоналар) хизматлари; реклама; учинчи шахслар учун таъминотчилик хизматлари (товарларни сотиб олиш ва корхоналарга хизмат кўрсатиш).

44 Фармацевтика масалалари бўйича маслаҳатлар; тиббий ёрдам.

5 Акарициды; аконитин; алкалоиды для медицинских целей; альгициды; альдегиды для фармацевтических целей; аминокислоты для ветеринарных целей; аминокислоты для медицинских целей; антибиотики; ацетат алюминия для фармацевтических целей; ацетаты для фармацевтических целей; бактерициды; бальзамы для медицинских целей; бандажи гигиенические; бандажи перевязочные; биоциды; браслеты для медицинских целей; браслеты противоревматические; бром для фармацевтических целей; бумага для горчичников; бумага клейкая от мух; бумага с особой пропиткой от моли; вазелин для медицинских целей; вакцины; ванны кислородные; вата асептическая, антисептическая; вата гигроскопическая; вещества диетические для медицинских целей; вещества контрастные радиологические для медицинских целей; вещества питательные для микроорганизмов; веще-

ства радиоактивные для медицинских целей; висмут азотнокислый основной для фармацевтических целей; вода мелиссовая для фармацевтических целей; вода морская для лечебных ванн; воды минеральные для медицинских целей; воды термальные; волокна съедобных растений (не для употребления в пищу); воск формовочный для стоматологических целей; газы для медицинских целей; гваякол для фармацевтических целей; гематоген; гемоглобин; гидрастин; гидрастинин; глицерин для медицинских целей; глицерофосфаты; глюкоза для медицинских целей; горечавка для фармацевтических целей; гормоны для медицинских целей; горчица для фармацевтических целей; горчичники; грязи для ванн; грязи лечебные; гуммигут для медицинских целей; гурьон-бальзам для медицинских целей; дезодоранты (за исключением предназначенных для личного пользования); диастаза для медицинских целей; дигиталин; добавки кормовые для медицинских целей; добавки минеральные пищевые; добавки пищевые для медицинских целей; дрожжи для фармацевтических целей; желатин для медицинских целей; жир рыбий; изотопы для медицинских целей; инсектициды; йод для фармацевтических целей; йодиды для фармацевтических целей; йодиды щелочных металлов для фармацевтических целей; йодоформ; каломель; камень виннокислый для фармацевтических целей; камень винный для фармацевтических целей; камфора для медицинских целей; капсулы для лекарств; капсулы для фармацевтических целей; карамельки для медицинских целей; карандаши гемостатические; карандаши для лечения бородавок; карандаши каустические; кардонил (противопаразитарное средство); каустики для фармацевтических целей; кашу для фармацевтических целей; квасция для медицинских целей; квебрахо для медицинских целей; кислота галловая для фармацевтических целей; кислоты для фармацевтических целей; клеи для зубных протезов; клейкие ленты для медицинских целей; коллодий для фармацевтических целей; кольца противомозольные для ног; кольца противоревматические; конфеты лекарственные; кора ангустура для медицинских целей; кора деревьев для фармацевтических целей; кора кедрового дерева (репеллент); кора кондураговая для медицинских целей; кора кретоновая; кора мангрового дерева для фармацевтических целей; кора миробалана для фармацевтических целей; кора хинного дерева для медицинских целей; корни лекарственные; корни ревеня для фармацевтических целей; корпия для медицинских целей; крахмал для диетических или фармацевтических целей; кре-

озот для фармацевтических целей; кровь для медицинских целей; культуры микроорганизмов для медицинских или ветеринарных целей; кураре; лаки для зубов; лакричник для фармацевтических целей; лактоза; лейкопластыри; лекарства от запоров; лецитин для медицинских целей; лосьоны для ветеринарных целей; лосьоны для собак; лосьоны для фармацевтических целей; люпулин для фармацевтических целей; магнезия для фармацевтических целей; мази; мази для фармацевтических целей; мази от солнечных ожогов; мази ртутные; мази предохраняющие от обморожения для фармацевтических целей; марля для перевязок; масла для защиты от слепней, оводов; масла лекарственные; масло горчичное для медицинских целей; масло камфорное для медицинских целей; масло касторовое для медицинских целей; масло терпентинное для фармацевтических целей; масло укропное для медицинских целей; мастики для зубов; материалы абразивные стоматологические; материалы для зубных слепков; материалы для пломбирования зубов; материалы перевязочные медицинские; материалы хирургические перевязочные; медикаменты; медикаменты для ветеринарных целей; медикаменты для серотерапии; медикаменты для человека; медикаменты стоматологические; ментол; микстуры; молескин для медицинских целей; молоко белковое; молоко миндальное для фармацевтических целей; молочко пчелиное маточное для медицинских целей; молочные ферменты для фармацевтических целей; мох ирландский для медицинских целей; мука для детского питания; мука для фармацевтических целей; мука из льняного семени для фармацевтических целей; мука рыбная для фармацевтических целей; мухоловки клейкие; мята для фармацевтических целей; наборы аптекарские (портативные); напитки диетические для медицинских целей; напитки из солодового молока для медицинских целей; настои лекарственные; настойка йода; настойка эвкалипта для фармацевтических целей; настойки для медицинских целей; оподельдок; отвары для фармацевтических целей; ошейники противопаразитарные для животных; палочки лакричные для фармацевтических целей; палочки серные (дезинфицирующие средства); панталоны гигиенические для страдающих недержанием; пектины для фармацевтических целей; пеленки гигиенические для страдающих недержанием; пепсины для фармацевтических целей; пептоны для фармацевтических целей; пероксид водорода для медицинских целей; пилюли для фармацевтических целей; пиявки медицинские; плазма крови; пластыри медицинские; повязки глазные используемые в

медицинских целях; повязки для горячих компрессов; повязки для компрессов; повязки наплечные хирургические; подушечки мозольные; подушечки используемые при кормлении грудью; помады медицинские; порошок из шпанских мушек; порошок пиретрума; пояса для гигиенических женских прокладок; препараты антидиуретические; препараты бактериальные для медицинских и ветеринарных целей; препараты бактериологические для медицинских или ветеринарных целей; препараты бальзамические для медицинских целей; препараты белковые для медицинских целей; препараты биологические для ветеринарных целей; препараты биологические для медицинских целей (биодобавки); препараты ветеринарные; препараты висмута для фармацевтических целей; препараты витаминные; препараты диагностические для медицинских целей; препараты для ванн лечебные; препараты для лечения геморроя; препараты для лечения костных мозолей; препараты для облегчения прорезывания зубов; препараты для обработки ожогов; препараты для окулирования медицинские; препараты для органотерапии; препараты для освежения воздуха; препараты для очистки воздуха; препараты для расширения бронхов; препараты для стерилизации; препараты для стерилизации почвы; препараты для удаления мозолей; препараты для удаления перхоти фармацевтические; препараты для уничтожения вредных животных; препараты для уничтожения вредных растений; препараты для уничтожения домовых грибов; препараты для уничтожения личинок насекомых; препараты для уничтожения мух; препараты для уничтожения мышей; препараты для уничтожения наземных моллюсков; препараты для уничтожения паразитов; препараты для ухода за кожей фармацевтические; препараты для чистки контактных линз; препараты известковые для фармацевтических целей; препараты лекарственные для ванн; препараты медицинские для выращивания волос; препараты противоспоровые; препараты с микроэлементами для человека или животных; препараты сульфамидные лекарственные; препараты фармацевтические; препараты фармацевтические от солнечных ожогов; препараты ферментативные для ветеринарных целей; препараты ферментативные для медицинских целей; препараты химико-фармацевтические; препараты химические для ветеринарных целей; препараты химические для диагностики беременности; препараты химические для медицинских целей; препараты химические для обработки злаков, пораженных головней; препараты химические для обработки пораженного винограда; препараты химические

для обработки против милдью; препараты химические для обработки против филлоксеры; препараты химические для фармацевтических целей; препараты используемые при обморожении; препараты предохраняющие от моли; примочки глазные; примочки свинцовые; проводники химические для электрокардиографических электродов; продукты белковые пищевые для медицинских целей; продукты детского питания; продукты диетические пищевые для медицинских целей; продукты обработки хлебных злаков побочные используемые для медицинских целей; прокладки гигиенические женские; прокладки для трусов гигиенические; радиий для медицинских целей; раствор хлорала водный для фармацевтических целей; растворители для удаления лейкопластырей; растворы вагинальные; растворы для контактных линз; реактивы химические для медицинских или ветеринарных целей; резина для медицинских целей; резина для стоматологических целей; резинка жевательная для медицинских целей; репеллент (окуривание); репелленты; репелленты для собак; салфетки, подушечки гигиенические; салфетки пропитанные лекарственными средствами; сассапариль для медицинских целей; сахар для медицинских целей; сбор чайный противоастматический; свечи курительные; свечи медицинские; семя льняное для фармацевтических целей; сигареты не содержащие табак для медицинских целей; сиккативы для медицинских целей; сиропы для фармацевтических целей; скипидар для фармацевтических целей; смазка используемая при доении; смазки для ветеринарных целей; смазки для медицинских целей; снотворные; сода питьевая для фармацевтических целей; соли для ванн из минеральных вод; соли для лечебных ванн; соли для медицинских целей; соли калия для медицинских целей; соли натрия для медицинских целей; соли нюхательные; соли входящие в состав минеральных вод; солод для фармацевтических целей; сперма для искусственного оплодотворения; спирт медицинский; спорынья для фармацевтических целей; средства анестезирующие; средства антисептические; средства болеутоляющие; средства вспомогательные для медицинских целей; средства вяжущие; средства глистогонные; средства дезинфицирующие для гигиенических целей; средства дезинфицирующие для химических туалетов; средства для подавления аппетита, используемые в медицинских целях; средства для похудения медицинские; средства для уничтожения паразитов; средства для ухода за полостью рта медицинские; средства жаропонижающие; средства кровоочистительные; средства моющие для животных;

средства моющие для медицинских целей; средства моющие для скота; средства моющие для собак; средства нарывные; средства от головной боли; средства против потения; средства против потения ног; средства противозачаточные химические; средства противопаразитарные; средства слабительные; средства тонизирующие (лекарственные препараты); средства укрепляющие нервы; средства способствующие пищеварению фармацевтические; среды питательные для культур бактерий; стероиды; стрихнин; сыворотки; таблетки нашатыря; тампоны гигиенические для женщин; тампоны для заживления ран; тимол для фармацевтических целей; ткани хирургические; травы курительные для лечебных целей; травы лекарственные; транквилизаторы; трансплантаты хирургические (живые ткани); трусы гигиенические женские; уголь древесный для фармацевтических целей; укроп для медицинских целей; фарфор для зубных протезов; фенолы для фармацевтических целей; ферменты для ветеринарных целей; ферменты для медицинских целей; ферменты для фармацевтических целей; формальдегид для фармацевтических целей; фосфаты для фармацевтических целей; фунгициды; хинин для медицинских целей; хинолин для медицинских целей; хлеб диабетический; хлороформ; цвет серный для фармацевтических целей; цемент для копыт животных; цемент костный для хирургии и ортопедии; цементы зубные; чаи травяные для медицинских целей; чай для похудения медицинский; эвкалипт для фармацевтических целей; экстракты табака (инсектициды); экстракты хмеля для фармацевтических целей; эликсиры (фармацевтические препараты); эфиры простые для фармацевтических целей; эфиры сложные для фармацевтических целей; эфиры сложные целлюлозные для фармацевтических целей; эфиры целлюлозные простые для фармацевтических целей; ююба (таблетки от кашля).

35 Демонстрация товаров; изучение общественного мнения; изучение рынка; информация деловая; организация выставок в коммерческих или рекламных целях; организация торговых ярмарок в коммерческих или рекламных целях; презентация товаров и услуг в гипермаркетах, супермаркетах, магазинах розничной торговли продовольствием и универсальных магазинах, аптеках; продвижение товаров (для третьих лиц), в том числе услуги оптовой и розничной торговли (магазины, рынки, аптеки); реклама; снабженческие услуги для третьих лиц (закупка товаров и услуги предприятиям).

44 Консультации по вопросам фармацевтики; помощь медицинская.

(111) MGU 18472

(151) 30.06.2009

(210) MGU 2008 1758

(732) "Arktika Bottlers" масъулияти чекланган жамияти, UZ

Общество с ограниченной ответственностью "Arktika Bottlers", UZ

(540)



(511)

9 Илмий, денгиз, геодезия, фотосурат олиш, кинематография, оптика, (тарозида) тортиш, ўлчаш, сигнализация, назорат (текшириш), куткариш ва ўргатиш учун приборлар ва асбоблар; узатиш, тақсимлаш, трансформациялаш, йиғиш, ростлаш ёки электр билан бошқариш учун приборлар ва асбоблар; товуш ёки тасвирларни ёзиш, узатиш, қайтадан тиклаш учун аппаратура; магнитли ахборот ташувчилар, товуш ёзиш дисклари; аввалдан ҳақ тўлаш аппаратлари учун савдо автоматлари ва механизмлари; касса аппаратлари, ҳисоблаш машиналари, ахборотга ишлов бериш учун ускуна ва компьютерлар; ўт ўчириш учун ускуна.

12 Транспорт воситалари; ерда, сувда ва ҳавода ҳаракатланувчи аппаратлар.

25 Кийим-кечаклар, пойабзал, бош кийимлари.

28 Ўйинлар, ўйинчоқлар; бошқа синфларга мансуб бўлмаган гимнастика ва спорт товарлари; арча безаклари.

30 Қаҳва, чой, какао, шакар, гуруч, тапиока (маниока), саго, қаҳва ўрнини босувчилар; ун ва бошқа дон маҳсулотлари, нон-булка маҳсулотлари, қандолатчилик маҳсулотлари, музқаймоқ; асал, шиннидан тайёрланган қиём; хамиртурушлар, нонвойчилик кукунлари; туз, хантал; сирка, зираворлар; дориворлар; озиқ-овқат музи.

32 Пиво; минерал ҳамда газланган сувлар ва бошқа алкогольсиз ичимликлар; мева ичимликлари ва мева шарбатлари; ичимликлар тайёрлаш учун қиёмлар ва бошқа таркиблар

33 Алкоголли ичимликлар (пиводан ташқари).

35 Реклама; бизнес соҳасида менежмент; бизнес соҳасида маъмурий фаолият; офис хизмати.

38 Телекоммуникациялар.

39 Транспортда ташиш; товарларни ўраш-жойлаш ва сақлаш; саёхатлар ташкил қилиш.

41 Тарбия; ўқув жараёнини таъминлаш; қўнгил-хушлиқлар; спорт ва маданий-оқаргув тадбирларини ташкил қилиш.

43 Озиқ-овқат маҳсулотлари ва ичимликлари билан таъминлаш бўйича хизматлар; вақтинчалик турар жой билан таъминлаш.

9 Приборы и инструменты научные, морские, геодезические, фотографические, кинематографические, оптические, для взвешивания, измерения, сигнализации, контроля (проверки), спасания и обучения; приборы и инструменты для передачи, распределения, трансформации, накопления, регулирования или управления электричеством; аппаратура для записи, передачи, воспроизведения звука или изображений; магнитные носители информации, диски звукозаписи; торговые автоматы и механизмы для аппаратов с предварительной оплатой; кассовые аппараты, счетные машины, оборудование для обработки информации и компьютеры; оборудование для тушения огня.

12 Транспортные средства; аппараты, перемещающиеся по земле, воде и воздуху.

25 Одежда, обувь, головные уборы.

28 Игры, игрушки; гимнастические и спортивные товары, не относящиеся к другим классам; елочные украшения.

30 Кофе, чай, какао, сахар, рис, тапиока (маниока), саго, заменители кофе; мука и зерновые продукты, хлебобулочные изделия, кондитерские изделия, мороженое; мед, сироп из патоки; дрожжи, пекарные порошки; соль, горчица; уксус, приправы; пряности; пищевой лед.

32 Пиво; минеральные и газированные воды и прочие безалкогольные напитки; фруктовые напитки и фруктовые соки; сиропы и прочие составы для изготовления напитков.

33 Алкогольные напитки (за исключением пива).

35 Реклама; менеджмент в сфере бизнеса; административная деятельность в сфере бизнеса; офисная служба.

38 Телекоммуникации.

39 Транспортировка; упаковка и хранение товаров; организация путешествий.

41 Воспитание; обеспечение учебного процесса; развлечения; организация спортивных и культурно-просветительных мероприятий.

43 Услуги по обеспечению пищевыми продуктами и напитками; обеспечение временного проживания.

(111) MGU 18473**(151)** 30.06.2009**(181)** 24.09.2018**(210)** MGU 2008 1573**(220)** 24.09.2008**(732)** Масъулияти чекланган жамият шаклидаги "My lovely Asia" хорижий корхонаси, UZ

Иностранное предприятие "My lovely Asia" в форме общества с ограниченной ответственностью, UZ

(540)**COSPIAN****(511)**

1 Елим ва саноат елими.

2 Бўёқлар, локлар, алиф.

1 Клей и промышленный клей.

2 Краски, лаки, олифа.

(111) MGU 18474**(151)** 30.06.2009**(181)** 24.09.2018**(210)** MGU 2008 1574**(220)** 24.09.2008**(732)** Масъулияти чекланган жамият шаклидаги "My lovely Asia" хорижий корхонаси, UZ

Иностранное предприятие "My lovely Asia" в форме общества с ограниченной ответственностью, UZ

(540)**VINOL****(511)**

1 Елим ва саноат елими.

2 Бўёқлар, локлар, алиф.

1 Клей и промышленный клей.

2 Краски, лаки, олифа.

(111) MGU 18475**(151)** 30.06.2009**(181)** 24.09.2018**(210)** MGU 2008 1575**(220)** 24.09.2008**(732)** Масъулияти чекланган жамият шаклидаги "My lovely Asia" хорижий корхонаси, UZ

Иностранное предприятие "My lovely Asia" в форме общества с ограниченной ответственностью, UZ

(540)**AMBESIL****(511)**

1 Елим ва саноат елими.

2 Бўёқлар, локлар, алиф.

1 Клей и промышленный клей.

2 Краски, лаки, олифа.

(111) MGU 18476**(151)** 30.06.2009**(181)** 16.10.2018**(210)** MGU 2008 1649**(220)** 16.10.2008**(732)** "My lovely Asia" масъулияти чекланган жамият шаклидаги хорижий корхонаси, UZ

Иностранное предприятие в форме общества с ограниченной ответственностью "My lovely Asia", UZ

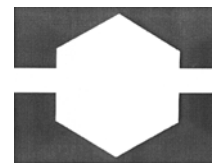
(540)**(511)**

1 Елим ва саноат елими.

2 Бўёқлар, локлар, алиф.

1 Клей, промышленный клей.

2 Краски, лаки, олифа.

(111) MGU 18477**(151)** 30.06.2009**(181)** 24.09.2018**(210)** MGU 2008 1576**(220)** 24.09.2008**(732)** Масъулияти чекланган жамият шаклидаги "My lovely Asia" хорижий корхонаси, UZ

Иностранное предприятие "My lovely Asia" в форме общества с ограниченной ответственностью, UZ

(540)**PERMOTEX****(511)**

1 Елим ва саноат елими.

2 Бўёқлар, локлар, алиф.

1 Клей и промышленный клей.

2 Краски, лаки, олифа.

(111) MGU 18478**(151)** 30.06.2009**(181)** 21.11.2018**(210)** MGU 2008 1813**(220)** 21.11.2008

(732) Маъсулияти чекланган жамият "Самарқанд Хаво Йўллари" Ўзбекистон-Америка қўшма корхонаси, UZ

Общество с ограниченной ответственностью Узбекско-Американское совместное предприятие "Самарқанд Хаво Йўллари", UZ

(540)

Рангли иловага қаранг.

Смотри цветное приложение.

(591) Олтин, қора, жигар ранг.

Золотой, черный, коричневый.

(511)

35 Реклама, шунингдек асосан истеъмолчилар билан алоқа ўрнатиш ҳамда хилма-хил товарлар ва хизмат турлари тўғрисида исталган ахборот воситалари ёрдамида хабар бериш ёки эълон қилишни таъминловчи реклама идоралари томонидан кўрсатиладиган хизматлар.

36 Инвестицион компанияларнинг хизматлари.

39 Транспортида ташиш; ҳаво саёҳатларини ташкил қилиш; туристик агентликлар томонидан саёҳатлар ташкил қилиш; одамлар ёки товарларни бир жойдан иккинчи жойга (темир йўл, автомобиль, сув, ҳаво транспорти билан) ташишга тааллуқли бўлган хизматлар.

41 Кўнгилиқликлар; маданий-оқартув тадбирларини ташкил қилиш; асосий мақсади кўнгилиқликлар ва одамларнинг дам олишини ташкил қилишдан иборат бўлган хизматлар.

43 Вактинчалик турар жой билан таъминлаш; саёҳатчиларнинг яшаши учун жойларни бронлаш бўйича хизматлар, шу жумладан туристик агентликлар ёки агентлар орқали.

35 Реклама, а также услуги, оказываемые рекламными учреждениями, обеспечивающими главным образом связь с потребителями и оповещение или объявление с помощью любых средств информации о всевозможных товарах и видах услуг.

36 Услуги инвестиционных компаний.

39 Транспортировка; организация воздушных путешествий; организация путешествий туристскими агентствами; услуги, относящиеся к перевозке людей или товаров из одного места в другое (железнодорожным, автомобильным, водным, воздушным транспортом).

41 Развлечения; организация культурно-просветительных мероприятий; услуги, основной целью которых является организация развлечений и отдыха людей

43 Обеспечение временного проживания; услуги по бронированию мест для проживания путеше-

ственников, в частности через туристские агентства или через агентов.

(111) MGU 18479

(151) 30.06.2009

(181) 07.11.2018

(210) MGU 2008 1741

(220) 07.11.2008

(732) Маъсулияти чекланган жамият шаклидаги "VIKIM CHEMICAL" Ўзбекистон-Канада-Эрон қўшма корхонаси, UZ

Совместное Узбекско-Канадско-Иранское предприятие "VIKIM CHEMICAL" в форме общества с ограниченной ответственностью, UZ

(540)

AMIN

(511)

1 Саноат мақсадлари учун елим моддалари, саноат елимлари.

1 Клеящие вещества для промышленных целей, клеи промышленные.

(111) MGU 18480

(151) 30.06.2009

(181) 07.11.2018

(210) MGU 2008 1743

(220) 07.11.2008

(732) Маъсулияти чекланган жамият шаклидаги "VIKIM CHEMICAL" Ўзбекистон-Канада-Эрон қўшма корхонаси, UZ

Совместное Узбекско-Канадско-Иранское предприятие "VIKIM CHEMICAL" в форме общества с ограниченной ответственностью, UZ

(540)

ОРЁЛ

(511)

1 Саноат мақсадлари учун елим моддалари, саноат елимлари.

1 Клеящие вещества для промышленных целей, клеи промышленные.

(111) MGU 18481

(151) 30.06.2009

(181) 13.11.2018

(210) MGU 2008 1773

(220) 13.11.2008

(732) Навотный Вадим Шименович, UZ

(540)

Рангли иловага қаранг.

Смотри цветное приложение.

(591) Оқ, қора, қул ранг, кўк, тўқ кўк, сарик.

Белый, черный, серый, синий, темно-синий, желтый.

(511)

38 Электрон хабарлар тахтаси (телекоммуникацион хизматлар); масофали алоқа масалалари бўйича ахборот; телекоммуникацион маршрутизациялар ва бирикмалар; Интернетда бахс юритиш шакллари билан таъминлаш; Интернетга киришга рухсатни амалга оширишни таъминлаш (провайдерлар хизматлари); маълумотлар базаларига киришга рухсатни амалга оширишни таъминлаш; Интернетга телекоммуникацион уланишни таъминлаш; хабарларни узатиш; компьютердан фойдаланган ҳолда хабарлар ва тасвирларни узатиш; тезкор эълонларни узатиш; электрон почта; хабарларни узатиш учун аппаратура ижараси; бутунжаҳон алоқа тармоғи тармоқларига киришга рухсатни амалга ошириш вақтининг ижараси; модемлар ижараси; телекоммуникацион алоқа учун ускуна ижараси; оптик-толлари алоқа; компьютер терминаллари билан фойдаланган ҳолдаги алоқа; телеконференциялар (Интернет).

41 Академиялар (ўқитиш-ўргатиш); тарбия ва таълим масалалари бўйича ахборот; ўйин билан интерфаол таъминлаш (компьютер тармоғи орқали); интерфаол электрон нашрлар билан таъминлаш (юклантирилмайдиганлари билан); сиртки таълим; амалий кўникмаларга ўқитиш-ўргатиш (намойиш этиш); конференциялар ташкил қилиш ва ўтказиш; мастер-класслар ташкил қилиш ва ўтказиш (ўқитиш-ўргатиш); семинарлар ташкил қилиш ва ўтказиш; китоблар ва вақтли матбуотни интерфаол нашр қилиш; матнли материалларни нашр қилиш (рекламаларниқидан ташқари); таълимий-тарбиявий хизматлар.

38 Доска сообщений электронная (телекоммуникационные службы); информация по вопросам дистанционной связи; маршрутизации и соединения телекоммуникационные; обеспечение дискусионными формами в Интернете; обеспечение доступа в Интернет (услуги провайдеров); обеспечение доступа к базам данных; обеспечение телекоммуникационного подключения к Интернету; передача сообщений; передача сообщений и изображений с использованием компьютера; передача срочных объявлений; почта электронная; прокат аппаратуры для передачи сообщений; прокат времени доступа к сетям все-

мирной информационной сети; прокат модемов; прокат оборудования для телекоммуникационной связи; связь волоконнооптическая; связь с использованием компьютерных терминалов; телеконференции (Интернет).

41 Академии (обучение); информация по вопросам воспитания и образования; обеспечение интерактивное игрой (через компьютерную сеть); обеспечение интерактивными электронными публикациями (не загружаемыми); обучение заочное; обучение практическим навыкам (демонстрация); организация и проведение конференций; организация и проведение мастер-классов (обучение); организация и проведение семинаров; публикация интерактивная книг и периодики; публикация текстовых материалов (за исключением рекламных); услуги образовательно-воспитательные.

(111) MGU 18482

(151) 30.06.2009

(181) 11.11.2018

(210) MGU 2008 1753

(220) 11.11.2008

(732) "UTEX" Туркия шўъба корхонаси, UZ
Турецкое дочернее предприятие "UTEX", UZ

(540)

Рангли иловага қаранг.

Смотри цветное приложение.

(526) Kids.

(591) Қизил, бинафша ранг, кўк, яшил, сарик, қул ранг, оқ.

Красный, фиолетовый, синий, зеленый, желтый, серый, белый.

(511)

25 Кийим-кечаклар; шу жумладан банданалар (рўмоллар), ички бельё, блузлар, матросча блузлар, боа, боди, брижилар, шимлар, сийнабандлар, кийим-кечаклар учун ёқалар, ечиладиган ёқалар, эркакча кўйлақлар учун кўшимчалар, галстуклар, қуйи қисмлари кенг бўлган бантгалстуклар, гамашлар (илгаклилари), нимчалар, трикотаж спорт буюмлари, трикотаж буюмлар, капюшонлар, чўнтакчалар, кийим-кечаклар учун чўнтақлар, кашне, комбинезонлар (кийим-кечак), сув чанғилари учун комбинезонлар, корсажлар, костюмлар, чўмилиш костюмлари, маскарад, пляж костюмлари, курткалар, лифлар, калта енгли майкалар, манжетлар, манишкалар, мантильялар, уйку учун никоблар (кийим-кечак), мўйналар (кийим-кечак), муфтлар (кийим-кечак), оёқлар учун муфтлар, болалар ошхўраги, мўйнали нақидкалар, наушниклар (кийим-кечак), носқлар, устки кийим-кечаклар, тайёр кийим-кечаклар, велосипедчилар учун кийим-

кечаклар, гимнастлар учун кийим-кечаклар, габардиндан тикилган кийим-кечаклар, жерсидан тикилган кийим-кечаклар, сунъий чармдан тикилган кийим-кечаклар, чарм кийим-кечаклар, трикотаж кийим-кечаклар, форма кийим-кечаклари, пальто, паркалар, қўлтикликлар, йўргаклар, пелериналар, қўлқоплар (кийим-кечак), пижамалар, плавкалар, бўйин рўмоллари, аёллар кўйлаклари, сув ўтказмайдиган плашлар, тайёр астарлар (кийим-кечак элементлари), белбоғлар (кийим-кечак), янги туғилган чақалоқлар учун сеп, пуловерлар, эркакча кўйлақлар, сарилар, свитерлар, калта иштонлар, фартуклар, халатлар, шарфлар, болалар иштончалари, шубалар, юбкалар, ички юбкалар.

25 Одежда, в том числе банданы (платки), белье нижнее, блузы, блузы матросские, боа, боди, бриджи, брюки, бюстгальтеры, воротники для одежды, воротники съемные, вставки для рубашек, галстуки, галстуки-банты с широкими концами, гамаша (с застежками), жилеты, изделия спортивные трикотажные, изделия трикотажные, капюшоны, карманчики, карманы для одежды, кашне, комбинезоны (одежда), комбинезоны для водных лыж, корсажи, костюмы, костюмы купальные, костюмы маскарадные, пляжные; куртки, лифы, майки с короткими рукавами, манжеты, манишки, мантильи, маски для сна (одежда), меха (одежда), муфты (одежда), муфты для ног, нагрудники детские, накидки меховые, наушники (одежда), носки, одежда верхняя, одежда готовая, одежда для велосипедистов, одежда для гимнастов, одежда из габардина, одежда из джерси, одежда из искусственной кожи, одежда кожаная, одежда трикотажная, одежда форменная, пальто, парки, подмышники, пеленки, пелерины, перчатки (одежда), пижамы, плавки, платки шейные, платья, плащи непромокаемые, подкладки готовые (элементы одежды), пояса (одежда), приданое для новорожденного, пуловеры, рубашки, сари, свитеры, трусы, фартуки, халаты, шарфы, штанишки детские, шубы, юбки, юбки нижние.

(111) MGU 18483

(151) 30.06.2009

(210) MGU 2008 1473

(732) "AGRIF-TASHKENT" масъулияти чекланган жамияти, UZ

Общество с ограниченной ответственностью "AGRIF-TASHKENT", UZ

(540)

TEFROLIV FORTE ТЕФРОЛИВ ФОРТЕ

(526)FORTE.

ФОРТЕ.

(511)

5 Акарицидлар; аконитин; тиббий мақсадлар учун алкалоидлар; альгицидлар; фармацевтика мақсадлари учун альдегидлар; ветеринария мақсадлари учун аминокислоталар; тиббий мақсадлар учун аминокислоталар; антибиотиклар; фармацевтика мақсадлари учун алюминий ацетати; фармацевтика мақсадлари учун ацетатлар; бактерицидлар; тиббий мақсадлар учун бальзамлар; гигиена бандажлари; боғлаш учун бандажлар; биоцидлар; тиббий мақсадлар учун билагузуклар; ревматизмга қарши билагузуклар; фармацевтика мақсадлари учун бром; горчичниклар учун қоғоз; пашшага қарши ёпишқоқ қоғоз; куюга қарши махсус шимдирилган қоғоз; тиббий мақсадлар учун вазелин; вакциналар; кислород ванналари; асептик, антисептик момиқ пахта; гигроскопик момиқ пахта; тиббий мақсадлар учун пархез моддалар; тиббий мақсадлар учун контраст радиологик моддалар; микроорганизмлар учун озука моддалари; тиббий мақсадлар учун радиоактив моддалар; фармацевтик мақсадлар учун асосий нордон-азотли висмут; фармацевтика мақсадлари учун мелисса суви; даволаш ванналари учун денгиз суви; тиббий мақсадлар учун минерал сувлар; термал сувлар; еса бўладиган ўсимлик толалари (овқатга ишлатиш учун эмас); стоматология мақсадлари учун колиплаш муми; тиббий мақсадлар учун газлар; фармацевтика мақсадлари учун гваякол; гематоген; гемоглобин; гидрастин; гидрастинин; тиббий мақсадлар учун глицерин; глицерофосфатлар; тиббий мақсадлар учун глюкоза; фармацевтика мақсадлари учун горечавка; тиббий мақсадлар учун гормонлар; фармацевтика мақсадлари учун хантал; горчичниклар; ванналар учун лойлар; даволаш лойлари; тиббий мақсадлар учун гумигут; тиббий мақсадлар учун гурьон-бальзам; дезодорантлар (шахсий фойдаланиш учун мўлжалланганидан ташқари); тиббий мақсадлар учун диастаза; дигиталин; тиббий мақсадлар учун озука кўшимчалари; озик-овқат минерал кўшимчалари; тиббий мақсадлар учун озик-овқат кўшимчалари; фармацевтика мақсадлари учун ҳамиртурушлар; тиббий мақсадлар учун желатин; балиқ мойи; тиббий мақсадлар учун изотоплар; инсектицидлар; фармацевтика мақ-

садлари учун йод; фармацевтика мақсадлари учун йодидлар; фармацевтика мақсадлари учун ишқорий металл йодидлари; йодоформ; каломель; фармацевтика мақсадлари учун нордон-вино тоши; фармацевтика мақсадлари учун вино тоши; тиббий мақсадлар учун камфора; дорилар учун капсулалар; фармацевтика мақсадлари учун капсулалар; тиббий мақсадлар учун карамелькалар; гемостатик қаламлар; сўгалларни даволаш учун қаламлар; каустик қаламлар; кардонил (паразитларга қарши восита); фармацевтика мақсадлари учун каустиклар; фармацевтика мақсадлари учун кашу; тиббий мақсадлар учун квассия; тиббий мақсадлар учун квебрахо; фармацевтика мақсадлари учун галл кислотаси; фармацевтика мақсадлари учун кислоталар; тиш протезлари учун елимлар; тиббий мақсадлар учун ёпишқоқ тасмалар; фармацевтика мақсадлари учун коллодий; оёқлар учун кадоққа қарши ҳалқалар; ревматизмга қарши ҳалқалар; доривор конфетлар; тиббий мақсадлар учун ангустура пўстлоғи; фармацевтика мақсадлари учун дарахтлар пўстлоғи; тиббий мақсадлар учун кедр дарахти пўстлоғи (репеллент); тиббий мақсадлар учун кондурага пўстлоғи; кротон пўстлоғи; фармацевтика мақсадлари учун мангро дарахтининг пўстлоғи; фармацевтика мақсадлари учун миробалан пўстлоғи; тиббий мақсадлар учун хина дарахти пўстлоғи; доривор илдизлар; фармацевтика мақсадлари учун ревень илдизлари; тиббий мақсадлар учун корпия; пархез ёки фармацевтика мақсадлари учун крахмал; фармацевтика мақсадлари учун креозот; тиббий мақсадлар учун қон; тиббий ёки ветеринария мақсадлари учун урчитилган микроорганизмлар; кураре; тишлар учун локлар; фармацевтика мақсадлари учун лакричник; лактоза; лейкопластирлар; ич қотишдан дорилар; тиббий мақсадлар учун лецитин; ветеринария мақсадлари учун лосьонлар; итлар учун лосьонлар; фармацевтика мақсадлари учун лосьонлар; фармацевтика мақсадлари учун люпулин; фармацевтика мақсадлари учун магнезия; малҳам дорилар; фармацевтика мақсадлари учун малҳам дорилар; қуёш нуридан қуйишдан малҳам дорилар; симобли малҳам дорилар; фармацевтика мақсадлари учун совуқ уришдан сақловчи малҳам дорилар; боғлашлар учун докалар; сўна, бўкадан химояланиш учун ёғлар; доривор ёғлар; тиббий мақсадлар учун хантал ёғи; тиббий мақсадлар учун камфора ёғи; тиббий мақсадлар учун кастор ёғи; фармацевтика мақсадлари учун терпентин ёғи; тиббий мақсадлар учун укроп ёғи; тишлар учун мастикалар; абразив стоматология материаллари; тиш қолиплари учун материаллар; тишларни пломбалаш учун

материаллар; боғлаш учун тиббий материаллар; боғлаш учун жарроҳлик материаллари; медикаментлар; ветеринария мақсадлари учун медикаментлар; серотерапия учун медикаментлар; инсон учун медикаментлар; стоматология медикаментлари; ментол; микстуралар; тиббий мақсадлар учун молескин; оксил сути; фармацевтика мақсадлари учун бодом сути; тиббий мақсадлар учун она асалари сути, фармацевтика мақсадлари учун сут ферментлари, тиббий мақсадлар учун ирландия мохи; болалар озукаси учун ун; фармацевтика мақсадлари учун ун; фармацевтика мақсадлари учун зиғир уруғидан ун, фармацевтика мақсадлари учун балиқ уни; ёпишқоқ пашша тутгичлар; фармацевтика мақсадлари учун ялпиз; дорихона тўпламлари (портатив); тиббий мақсадлар учун пархез ичимликлар; тиббий мақсадлар учун солод сүтидан ичимликлар; фармацевтика мақсадлари учун доривор дамламалар; йод дамламаси; фармацевтика мақсадлари учун эвкалипт дамламаси; тиббий мақсадлар учун дамламалар; оподельдок; фармацевтика мақсадлари учун қайнатмалар; хайвонлар учун паразитларга қарши бўйинбоғлар; фармацевтика мақсадлари учун қизилмия таёқчалари; олтингургурт таёқчалари (дезинфекцияловчи воситалар); сийдик тутолмасликдан қийналадиганлар учун гигиеник панталонлар; фармацевтика мақсадлар учун пектинлар; сийдик тутолмасликдан қийналадиганлар учун гигиеник йўрғаклар; фармацевтика мақсадлари учун пепсинлар; фармацевтика мақсадлари учун пептонлар; тиббий мақсадлар учун водород пероксиди; фармацевтика мақсадлари учун ҳапдорилар; тиббий зулуклар; қон плазмаси; тиббий пластирлар; тиббий мақсадлар учун фойдаланиладиган кўз боғлагичлар; иссиқ компресслар учун боғичлар; компресслар учун боғичлар; елка оша жарроҳлик боғичлари; қадоқ ёстиқчалари; кўкрак сути билан боқишда фойдаланиладиган ёстиқчалар; тиббий лаб бўёқлари; шпанка қўнғизчаларидан тайёрланадиган кукун; пиретрум кукун; аёлларнинг гигиеник тагликлари учун белбоғлар; антидиуретик препаратлар; тиббий ва ветеринария мақсадлари учун бактериал препаратлар; тиббий ёки ветеринария мақсадлари учун бактериологик препаратлар; тиббий мақсадлар учун бальзамли препаратлар; тиббий мақсадлар учун оксилли препаратлар; ветеринария мақсадлари учун биологик препаратлар; тиббий мақсадлар учун биологик препаратлар (биоқўшимчалар); ветеринария препаратлари; фармацевтика мақсадлари учун висмут препаратлари; витаминли препаратлар; тиббий мақсадлар учун ташхис қўйиш препаратлари; ванналар учун даволаш препарат-

лари; бавосилни даволаш учун препаратлар; суяк кадоқларини даволаш учун препаратлар; тишларнинг ёриб чиқишини енгиллаштириш учун препаратлар; куйган жойларга ишлов бериш учун препаратлар; дудлаш учун тиббий препаратлар; органотерапия учун препаратлар; ҳавони янгилаш учун препаратлар; ҳавони тозалаш учун препаратлар; бронхларни кенгайтириш учун препаратлар; стериллаш учун препаратлар; тупроқни стериллаш учун препаратлар; кадоқларни йўқотиш учун препаратлар; қазғоқларни йўқотиш учун фармацевтика препаратлари; зарарли ҳайвонларни йўқотиш препаратлар; зарарли ўсимликларни йўқотиш учун препаратлар; уй замбуруғларини йўқотиш учун препаратлар; ҳашарот личинкаларини йўқотиш учун препаратлар; пашшаларни йўқотиш учун препаратлар; сичқоларни йўқотиш учун препаратлар; ер усти моллюскаларини йўқотиш учун препаратлар; паразитларни йўқотиш учун препаратлар; терини парваришлаш учун фармацевтика препаратлари; контакт линзаларни тозалаб туриш учун препаратлар; фармацевтика мақсадлари учун оҳакли препаратлар; ванналар учун доривор препаратлар; соч ўстириш учун тиббий препаратлар; спорага қарши препаратлар; инсонлар ёки ҳайвонлар учун микроэлементли препаратлар; сульфамидли доривор препаратлар; фармацевтика препаратлари; қуёшда куйишдан сақловчи фармацевтика препаратлари; ветеринария мақсадлари учун ферментатив препаратлар; тиббий мақсадлар учун ферментатив препаратлар; кимёвий фармацевтика препаратлари; ветеринария мақсадлари учун кимёвий препаратлар; хомиладорликни ташхислаш учун кимёвий препаратлар; тиббий мақсадлар учун кимёвий препаратлар; қорақуя билан зарарланган буғдойга ишлов бериш учун кимёвий препаратлар; зарарланган узумга ишлов бериш учун кимёвий препаратлар; милдьюга қарши ишлов бериш учун кимёвий препаратлар; филлоксерага қарши ишлов бериш учун кимёвий препаратлар; фармацевтика мақсадлари учун кимёвий препаратлар; совуқ уришда ишлатиладиган препаратлар; қуядан сақловчи препаратлар; кўз малҳамлари; кўрғошин малҳамлари; электрокардиографик электродлар учун кимёвий ўтказгичлар; тиббий мақсадлар учун оксилли озик-овқат маҳсулотлари; болалар озик-овқат маҳсулотлари; тиббий мақсадлар учун парҳез озик-овқат маҳсулотлари; тиббий мақсадларда фойдаланиш учун нон донларига ишлов беришдан олинган ёрдамчи маҳсулотлар; аёлларнинг гигиеник тагликлари; калта иштонлар учун гигиеник тагликлар; тиббий мақсадлар учун радий; фармацевтика мақсадлари учун сувли хло-

раль эритмаси; лейкопластирларни олиб ташлаш учун эритгичлар; вагинал эритмалари; контакт линзалар учун эритмалар; тиббий ёки ветеринария мақсадлари учун кимёвий реактивлар; тиббий мақсадлар учун резина; стоматология мақсадлари учун резина; тиббий мақсадлар учун сақич; репеллент (дудлаш); репеллентлар; итлар учун репеллентлар; салфеткалар, гигиеник ёстикчалар; доривор воситалар шимдирилган салфеткалар; тиббий мақсадлар учун сассапариль; тиббий мақсадлар учун шакар; астмага қарши чой тўпланмаси; чекиш шамлари; тиббий шамлар; фармацевтика мақсадлари учун зиғир уруғи; тиббий мақсадлар учун тамакисиз сигареталар; тиббий мақсадлар учун сиккативлар; фармацевтика мақсадлари учун қиёмлар; фармацевтика мақсадлари учун скипидар; соғиш вақтида ишлатиладиган мойлар; ветеринария мақсадлари учун мойлар; тиббий мақсадлар учун мойлар; уйку дорилари; фармацевтика мақсадлари учун ичимлик содаси; минерал сувлардан ванналар учун тузлар; даволаш ванналари учун тузлар; тиббий мақсадлар учун тузлар; тиббий мақсадлар учун калий тузлари; тиббий мақсадлар учун натрий тузлари; ҳидланадиган тузлар; минерал сувлар таркибига кирувчи тузлар; фармацевтика мақсадлари учун солод; сунъий уруғлантириш учун сперма; тиббий спирт; фармацевтика мақсадлари учун қорақуя; анестезияловчи воситалар, антисептик воситалар; оғриқ қолдириш воситалари; тиббий мақсадлар учун ёрдамчи воситалар; елимшак воситалар; гижжа ҳайдаш воситалари; гигиена мақсадлари учун дезинфекцияловчи воситалар; кимёвий ҳожатхоналар учун дезинфекцияловчи воситалар; тиббий мақсадларда фойдаланиладиган иштаҳани босиб туриш учун воситалар; озиш учун тиббий воситалар; паразитларни йўқотиш учун воситалар; оғиз бўшлиғини парвариш қилиш учун тиббий воситалар; иссиқ туширувчи воситалар; қон тозаловчи воситалар; ҳайвонлар учун ювиш воситалари; тиббий мақсадлар учун ювиш воситалари; молларни ювиш учун воситалар; итларни ювиш учун воситалар; йиринглашдан воситалар; бош оғриғидан воситалар; терлашга қарши воситалар; оёқ терлашига қарши воситалар; хомиладор бўлишдан сақлайдиган кимёвий воситалар; паразитларга қарши воситалар; сурги воситалари; тонусни кўтарувчи воситалар (доривор препаратлар); асабларни мустаҳкамловчи воситалар; овқатни ҳазм қилишга ёрдамлашувчи фармацевтика воситалари; бактериялар учун таъминловчи муҳит; стероидлар; стрихнин; зардоблар; новшадил таблеткалари; аёллар учун гигиеник тампонлар; яраларнинг битиши учун тампонлар; фарма-

цевтика мақсадлари учун тимол; жарроҳлик матолари; даволаш мақсадлари учун тутатиладиган ўтлар; доривор ўтлар; транквилизаторлар; жарроҳлик трансплантатлари (тирик тўқималар); аёлларнинг гигиеник калта иштонлари; фармацевтика мақсадлари учун ёғоч кўмири; тиббий мақсадлар учун шивит; тиш протезлари учун чинни; фармацевтика мақсадлари учун феноллар; ветеринария мақсадлари учун ферментлар; тиббий мақсадлар учун ферментлар; фармацевтика мақсадлари учун ферментлар; фармацевтика мақсадлари учун формальдегид; фармацевтика мақсадлари учун фосфатлар; фунгицидлар; тиббий мақсадлар учун хинин; тиббий мақсадлар учун хинолин; диабетик нон; хлороформ; фармацевтика мақсадлари учун олтингугурт ранги; хайвонлар туёғи учун цемент; жарроҳлик ва ортопедия учун суяк цементи; тиш цементлари; тиббий мақсадлар учун ўтли чойлар; озиш учун тиббий чой; фармацевтика мақсадлари учун эвкалипт; тамаки экстрактлари (инсектицидлар); фармацевтика мақсадлари учун хмель экстрактлари; эликсирлар (фармацевтика препаратлари); фармацевтика мақсадлари учун содда эфирлар; фармацевтика мақсадлари учун мураккаб эфирлар; фармацевтика мақсадлари учун мураккаб целлюлоза эфирлари; фармацевтика мақсадлари учун оддий целлюлоза эфирлари; ююба (йўталга қарши таблеткалар).

35 Товарларни намоиш этиш; жамоат фикрини ўрганиш; бозорни ўрганиш; ишбилармончилик юзасидан ахборот; тижорат ёки реклама мақсадларида кўргазмалар ташкил қилиш; тижорат ёки реклама мақсадларида савдо ярмаркаларини ташкил қилиш; гипермаркетлар, супермаркетлар, озиқ-овқат маҳсулотлари билан чакана савдо қилувчи магазинлар ва универсал магазинлар, дорихоналарда товарлар ва хизматлар тақдими; товарларни ҳаракатлантириш (учинчи шахслар учун), шу жумладан улгуржи ва чакана савдо (магазинлар, бозорлар, дорихоналар) хизматлари; реклама; учинчи шахслар учун таъминотчилик хизматлари (товарларни сотиб олиш ва корхоналарга хизмат кўрсатиш).

44 Фармацевтика масалалари бўйича маслаҳатлар; тиббий ёрдам.

5 Акарициды; аконитин; алкалоиды для медицинских целей; альгициды; альдегиды для фармацевтических целей; аминокислоты для ветеринарных целей; аминокислоты для медицинских целей; антибиотики; ацетат алюминия для фармацевтических целей; ацетаты для фармацевтических целей; бактерициды; бальзамы для

медицинских целей; бандажи гигиенические; бандажи перевязочные; биоциды; браслеты для медицинских целей; браслеты противоревматические; бром для фармацевтических целей; бумага для горчичников; бумага клейкая от мух; бумага с особой пропиткой от моли; вазелин для медицинских целей; вакцины; ванны кислородные; вата асептическая, антисептическая; вата гигроскопическая; вещества диетические для медицинских целей; вещества контрастные радиологические для медицинских целей; вещества питательные для микроорганизмов; вещества радиоактивные для медицинских целей; висмут азотнокислый основной для фармацевтических целей; вода мелиссовая для фармацевтических целей; вода морская для лечебных ванн; воды минеральные для медицинских целей; воды термальные; волокна съедобных растений (не для употребления в пищу); воск формовочный для стоматологических целей; газы для медицинских целей; гваякол для фармацевтических целей; гематоген; гемоглобин; гидрастин; гидрастинин; глицерин для медицинских целей; глицерофосфаты; глюкоза для медицинских целей; горечавка для фармацевтических целей; гормоны для медицинских целей; горчица для фармацевтических целей; горчичники; грязи для ванн; грязи лечебные; гуммигут для медицинских целей; гурьон-бальзам для медицинских целей; дезодоранты (за исключением предназначенных для личного пользования); диастаза для медицинских целей; дигиталин; добавки кормовые для медицинских целей; добавки минеральные пищевые; добавки пищевые для медицинских целей; дрожжи для фармацевтических целей; желатин для медицинских целей; жир рыбий; изотопы для медицинских целей; инсектициды; йод для фармацевтических целей; йодиды для фармацевтических целей; йодиды щелочных металлов для фармацевтических целей; йодоформ; каломель; камень виннокислый кислый для фармацевтических целей; камень винный для фармацевтических целей; камфора для медицинских целей; капсулы для лекарств; капсулы для фармацевтических целей; карамельки для медицинских целей; карандаши гемостатические; карандаши для лечения бородавок; карандаши каустические; кардонил (противопаразитарное средство); каустики для фармацевтических целей; кашу для фармацевтических целей; квасция для медицинских целей; квебрахо для медицинских целей; кислота галловая для фармацевтических целей; кислоты для фармацевтических целей; клеи для зубных протезов; клейкие ленты для медицинских целей; колло-

дий для фармацевтических целей; кольца противомозольные для ног; кольца противоревматические; конфеты лекарственные; кора ангустура для медицинских целей; кора деревьев для фармацевтических целей; кора кедрового дерева (репеллент); кора кондураговая для медицинских целей; кора кретоновая; кора мангрового дерева для фармацевтических целей; кора миробалана для фармацевтических целей; кора хинного дерева для медицинских целей; корни лекарственные; корни ревеня для фармацевтических целей; корпия для медицинских целей; крахмал для диетических или фармацевтических целей; креозот для фармацевтических целей; кровь для медицинских целей; культуры микроорганизмов для медицинских или ветеринарных целей; кураре; лаки для зубов; лакричник для фармацевтических целей; лактоза; лейкопластыри; лекарства от запоров; лецитин для медицинских целей; лосьоны для ветеринарных целей; лосьоны для собак; лосьоны для фармацевтических целей; люпулин для фармацевтических целей; магнезия для фармацевтических целей; мази; мази для фармацевтических целей; мази от солнечных ожогов; мази ртутные; мази предохраняющие от обморожения для фармацевтических целей; марля для перевязок; масла для защиты от слепней, оводов; масла лекарственные; масло горчичное для медицинских целей; масло камфорное для медицинских целей; масло касторовое для медицинских целей; масло терпентинное для фармацевтических целей; масло укропное для медицинских целей; мастики для зубов; материалы абразивные стоматологические; материалы для зубных слепков; материалы для пломбирования зубов; материалы перевязочные медицинские; материалы хирургические перевязочные; медикаменты; медикаменты для ветеринарных целей; медикаменты для серотерапии; медикаменты для человека; медикаменты стоматологические; ментол; микстуры; молескин для медицинских целей; молоко белковое; молоко миндальное для фармацевтических целей; молочко пчелиное маточное для медицинских целей; молочные ферменты для фармацевтических целей; мох ирландский для медицинских целей; мука для детского питания; мука для фармацевтических целей; мука из льняного семени для фармацевтических целей; мука рыбная для фармацевтических целей; мухоловки клейкие; мята для фармацевтических целей; наборы аптекарские (портативные); напитки диетические для медицинских целей; напитки из солодового молока для медицинских целей; настои лекарственные; настойка йода; настойка эвкалипта для фарма-

цевтических целей; настойки для медицинских целей; опodelьдок; отвары для фармацевтических целей; ошейники противопаразитарные для животных; палочки лакричные для фармацевтических целей; палочки серные (дезинфицирующие средства); панталоны гигиенические для страдающих недержанием; пектины для фармацевтических целей; пленки гигиенические для страдающих недержанием; пепсины для фармацевтических целей; пептоны для фармацевтических целей; пероксид водорода для медицинских целей; пилюли для фармацевтических целей; пиявки медицинские; плазма крови; пластыри медицинские; повязки глазные используемые в медицинских целях; повязки для горячих компрессов; повязки для компрессов; повязки наплечные хирургические; подушечки мозольные; подушечки используемые при кормлении грудью; помады медицинские; порошок из шпанских мушек; порошок пиретрума; пояса для гигиенических женских прокладок; препараты антидиуретические; препараты бактериальные для медицинских и ветеринарных целей; препараты бактериологические для медицинских или ветеринарных целей; препараты бальзамические для медицинских целей; препараты белковые для медицинских целей; препараты биологические для ветеринарных целей; препараты биологические для медицинских целей (биодобавки); препараты ветеринарные; препараты висмута для фармацевтических целей; препараты витаминные; препараты диагностические для медицинских целей; препараты для ванн лечебные; препараты для лечения геморроя; препараты для лечения костных мозолей; препараты для облегчения прорезывания зубов; препараты для обработки ожогов; препараты для окулирования медицинские; препараты для органотерапии; препараты для освежения воздуха; препараты для очистки воздуха; препараты для расширения бронхов; препараты для стерилизации; препараты для стерилизации почвы; препараты для удаления мозолей; препараты для удаления перхоти фармацевтические; препараты для уничтожения вредных животных; препараты для уничтожения вредных растений; препараты для уничтожения домашних грибов; препараты для уничтожения личинок насекомых; препараты для уничтожения мух; препараты для уничтожения мышей; препараты для уничтожения наземных моллюсков; препараты для уничтожения паразитов; препараты для ухода за кожей фармацевтические; препараты для чистки контактных линз; препараты известковые для фармацевтических целей; препараты лекарственные для ванн; препараты

медицинские для выращивания волос; препараты противоспоровые; препараты с микроэлементами для человека или животных; препараты сульфамидные лекарственные; препараты фармацевтические; препараты фармацевтические от солнечных ожогов; препараты ферментативные для ветеринарных целей; препараты ферментативные для медицинских целей; препараты химико-фармацевтические; препараты химические для ветеринарных целей; препараты химические для диагностики беременности; препараты химические для медицинских целей; препараты химические для обработки злаков, пораженных головней; препараты химические для обработки пораженного винограда; препараты химические для обработки против милдью; препараты химические для обработки против филлоксеры; препараты химические для фармацевтических целей; препараты используемые при обморожении; препараты предохраняющие от моли; примочки глазные; примочки свинцовые; проводники химические для электрокардиографических электродов; продукты белковые пищевые для медицинских целей; продукты детского питания; продукты диетические пищевые для медицинских целей; продукты обработки хлебных злаков побочные используемые для медицинских целей; прокладки гигиенические женские; прокладки для трусов гигиенические; радиы для медицинских целей; раствор хлораля водный для фармацевтических целей; растворители для удаления лейкопластырей; растворы вагинальные; растворы для контактных линз; реактивы химические для медицинских или ветеринарных целей; резина для медицинских целей; резина для стоматологических целей; резинка жевательная для медицинских целей; репеллент (окуривание); репелленты; репелленты для собак; салфетки, подушечки гигиенические; салфетки пропитанные лекарственными средствами; сассапариль для медицинских целей; сахар для медицинских целей; сбор чайный противоастматический; свечи курительные; свечи медицинские; семя льняное для фармацевтических целей; сигареты не содержащие табак для медицинских целей; сиккативы для медицинских целей; сиропы для фармацевтических целей; скипидар для фармацевтических целей; смазка используемая при доении; смазки для ветеринарных целей; смазки для медицинских целей; снотворные; сода питьевая для фармацевтических целей; соли для ванн из минеральных вод; соли для лечебных ванн; соли для медицинских целей; соли калия для медицинских целей; соли натрия для медицинских целей; соли нюхательные; соли входящие в состав минеральных вод; солод для фармацевтиче-

ских целей; сперма для искусственного оплодотворения; спирт медицинский; спорынья для фармацевтических целей; средства анестезирующие; средства антисептические; средства болеутоляющие; средства вспомогательные для медицинских целей; средства вяжущие; средства глистогонные; средства дезинфицирующие для гигиенических целей; средства дезинфицирующие для химических туалетов; средства для подавления аппетита, используемые в медицинских целях; средства для похудения медицинские; средства для уничтожения паразитов; средства для ухода за полостью рта медицинские; средства жаропонижающие; средства кровоочистительные; средства моющие для животных; средства моющие для медицинских целей; средства моющие для скота; средства моющие для собак; средства нарывные; средства от головной боли; средства против потения; средства против потения ног; средства противозачаточные химические; средства противопаразитарные; средства слабительные; средства тонизирующие (лекарственные препараты); средства укрепляющие нервы; средства способствующие пищеварению фармацевтические; среды питательные для культур бактерий; стероиды; стрихнин; сыворотки; таблетки нашатыря; тампоны гигиенические для женщин; тампоны для заживления ран; тимол для фармацевтических целей; ткани хирургические; травы курительные для лечебных целей; травы лекарственные; транквилизаторы; трансплантаты хирургические (живые ткани); трусы гигиенические женские; уголь древесный для фармацевтических целей; укроп для медицинских целей; фарфор для зубных протезов; фенолы для фармацевтических целей; ферменты для ветеринарных целей; ферменты для медицинских целей; ферменты для фармацевтических целей; формальдегид для фармацевтических целей; фосфаты для фармацевтических целей; фунгициды; хинин для медицинских целей; хинолин для медицинских целей; хлеб диабетический; хлороформ; цвет серный для фармацевтических целей; цемент для копыт животных; цемент костный для хирургии и ортопедии; цементы зубные; чаи травяные для медицинских целей; чай для похудения медицинский; эвкалипт для фармацевтических целей; экстракты табака (инсектициды); экстракты хмеля для фармацевтических целей; эликсиры (фармацевтические препараты); эфиры простые для фармацевтических целей; эфиры сложные для фармацевтических целей; эфиры сложные целлюлозные для фармацевтических целей; эфиры целлюлозные простые для фармацевтических целей; юуба (таблетки от кашля).

35 Демонстрация товаров; изучение общественного мнения; изучение рынка; информация деловая; организация выставок в коммерческих или рекламных целях; организация торговых ярмарок в коммерческих или рекламных целях; презентация товаров и услуг в гипермаркетах, супермаркетах, магазинах розничной торговли продовольствием и универсальных магазинах, аптеках; продвижение товаров (для третьих лиц), в том числе услуги оптовой и розничной торговли (магазины, рынки, аптеки); реклама; снабженческие услуги для третьих лиц (закупка товаров и услуги предприятиям).

44 Консультации по вопросам фармацевтики; помощь медицинская.

(111) MGU 18484
 (151) 30.06.2009 (181) 13.11.2018
 (210) MGU 2008 1764 (220) 13.11.2008
 (732) Юлдашев Бахтиёр Буранович, UZ
 (540)

VIVA DE LUX

(511)
 20 Жихоз.

20 Мебель.

(111) MGU 18485
 (151) 30.06.2009 (181) 25.04.2018
 (210) MGU 2008 0700 (220) 25.04.2008
 (732) "SAVA KONSALT" хусусий корхонаси, UZ
 Частное предприятие "SAVA KONSALT", UZ
 (540)

Рангли иловага қаранг.
 Смотри цветное приложение.

(591) Оқ, кизил, яшил.
 Белый, красный, зеленый.

(511)
 41 Семинарлар ташкил қилиш ва ўтказиш.

41 Организация и проведение семинаров.

(111) MGU 18486
 (151) 30.06.2009 (181) 22.12.2018
 (210) MGU 2008 1937 (220) 22.12.2008
 (732) "QAMXAR" mas'uliyati cheklangan jamiyati,
 UZ
 Общество с ограниченной ответственностью
 "QAMXAR", UZ
 (540)

ГОСТИНЫЙ ДВОР

(511)
 33 Алкогол ичимликлар.

33 Алкогольные напитки.

(111) MGU 18487
 (151) 30.06.2009 (181) 24.06.2018
 (210) MGU 2008 1068 (220) 24.06.2008
 (732) «Фабрика «Русский шоколад» ёпик акция-
 дорлик жамияти, RU
 Закрытое акционерное общество «Фабрика «Рус-
 ский шоколад», RU
 (540)

Рангли иловага қаранг.
 Смотри цветное приложение.

(526) КОНДИТЕРСКАЯ ФАБРИКА.

(591) Қизил, сариқ.
 Красный, желтый.

(511)
 30 Қандолатчилик маҳсулотлари; вафлилар; ши-
 рин хамирдан асосан масаллиқ солиб тайёрла-
 надиган қандолатчилик маҳсулотлари; дон маҳ-
 сулотлари; дон маҳсулотларидан пағалар; унли
 қандолатчилик маҳсулотлари; ерёнғоқ асосидаги
 ва/ёки бодом асосидаги қандолатчилик маҳсу-
 лотлари; гумма маҳсулотлари; какао; какао-маҳ-
 сулотлар; карамеллар; конфетлар; ялпизли кон-
 фетлар; крекерлар; унли егуликлар; обакидан-
 донлар; мармелад; марципанлар; музқаймоқ; ка-
 као-сутгли, шоколад-сутгли, шоколадли ичимлик-
 лар; какао-ичимликлар; пастилкалар; печенье;
 помадкалар; пралине; пряниклар; ширинликлар,
 пастила, зефир, вафелли тортлар, мева пастала-
 ри, шоколадли, шоколад-ёнғоқлиларини кирит-
 ган ҳолда; қоқ нон бўлакчалари; мева-реза ме-
 вали тортлар; холва; шоколад; нон-булка маҳсу-
 лотлари.

30 Кондитерские изделия; вафли; изделия кондитерские из сладкого теста преимущественно с начинкой; зерновые продукты; хлопья из зерновых продуктов; изделия кондитерские мучные; изделия кондитерские на основе арахиса и/или на основе миндаля; изделия пирожковые; какао; какао-продукты; карамели; конфеты; конфеты мятные; крекеры; кушанья мучные; леденцы; мармелад; марципаны; мороженое; напитки какао-молочные, шоколадно-молочные, шоколадные; напитки-какао; пастилки; печенье; помадки; пралине; пряники; сладости, включая пастилу, зефир, торты вафельные, пасты фруктовые, шоколадные, шоколадно-ореховые; сухари; торты фруктово-ягодные; халва; шоколад; хлебобулочные изделия.

(111) MGU 18488

(151) 30.06.2009

(181) 22.07.2018

(210) MGU 2008 1224

(220) 22.07.2008

(732) Шварц Фарма АГ, DE

(540)

VASOKET

(511)

5 Фармацевтика препаратлари ва моддалари.

5 Фармацевтические препараты и вещества.

4.2. FG4W**Товар белгиларига гувоҳномалар ва талабномалар бўйича
тизимли ва рақамли кўрсаткичлар****Систематический и нумерационный указатели свидетельств и заявок
на товарные знаки****FG4W Товар белгилари гувоҳномаларига тизимли кўрсаткич****Систематический указатель свидетельств на товарные знаки**

ТХХК индекси Индекс МКТУ	Рўйхатга олиш рақами Номер регистрации
1	2

1	MGU 18317
	MGU 18318
	MGU 18328
	MGU 18332
	MGU 18337
	MGU 18351
	MGU 18372
	MGU 18426
	MGU 18473
	MGU 18474
	MGU 18475
	MGU 18476
	MGU 18477
	MGU 18479
	MGU 18480
2	MGU 18317
	MGU 18318
	MGU 18334
	MGU 18335
	MGU 18336
	MGU 18345
	MGU 18351
	MGU 18417
	MGU 18473
	MGU 18474
	MGU 18475
	MGU 18476
	MGU 18477
3	MGU 18317
	MGU 18318
	MGU 18330

ТХХК индекси Индекс МКТУ	Рўйхатга олиш рақами Номер регистрации
1	2

	MGU 18351
	MGU 18352
	MGU 18416
	MGU 18423
	MGU 18425
	MGU 18429
	MGU 18454
4	MGU 18317
	MGU 18318
	MGU 18426
	MGU 18452
	MGU 18467
5	MGU 18317
	MGU 18318
	MGU 18319
	MGU 18327
	MGU 18331
	MGU 18352
	MGU 18360
	MGU 18361
	MGU 18364
	MGU 18365
	MGU 18366
	MGU 18367
	MGU 18378
	MGU 18380
	MGU 18381
	MGU 18382
	MGU 18383
	MGU 18384
	MGU 18385

1	2	1	2
	MGU 18386		MGU 18318
	MGU 18387		MGU 18322
	MGU 18388		MGU 18345
	MGU 18389		MGU 18358
	MGU 18390		MGU 18374
	MGU 18391		MGU 18418
	MGU 18392		MGU 18426
	MGU 18393		MGU 18429
	MGU 18394		MGU 18472
	MGU 18395	10	MGU 18317
	MGU 18396		MGU 18318
	MGU 18397		MGU 18419
	MGU 18399		MGU 18420
	MGU 18400		MGU 18439
	MGU 18401		MGU 18440
	MGU 18406	11	MGU 18317
	MGU 18409		MGU 18318
	MGU 18416		MGU 18350
	MGU 18439		MGU 18374
	MGU 18440		MGU 18411
	MGU 18443		MGU 18422
	MGU 18455		MGU 18442
	MGU 18456	12	MGU 18317
	MGU 18460		MGU 18318
	MGU 18461		MGU 18356
	MGU 18462		MGU 18362
	MGU 18464		MGU 18363
	MGU 18470		MGU 18426
	MGU 18471		MGU 18472
	MGU 18483	13	MGU 18317
	MGU 18488		MGU 18318
6	MGU 18318	14	MGU 18317
	MGU 18317		MGU 18318
	MGU 18318		MGU 18369
7	MGU 18317	15	MGU 18317
	MGU 18350		MGU 18318
	MGU 18345	16	MGU 18317
	MGU 18374		MGU 18318
	MGU 18426		MGU 18320
8	MGU 18317		MGU 18337
	MGU 18318		MGU 18357
9	MGU 18317		MGU 18369

1	2	1	2
	MGU 18371		MGU 18369
	MGU 18419		MGU 18472
	MGU 18444		MGU 18482
	MGU 18463	26	MGU 18317
17	MGU 18317		MGU 18318
	MGU 18318	27	MGU 18317
	MGU 18337		MGU 18318
18	MGU 18317	28	MGU 18317
	MGU 18318		MGU 18318
19	MGU 18317		MGU 18472
	MGU 18318	29	MGU 18317
	MGU 18337		MGU 18318
	MGU 18338		MGU 18325
	MGU 18351		MGU 18373
	MGU 18371		MGU 18441
	MGU 18405		MGU 18462
	MGU 18417		MGU 18464
20	MGU 18317	30	MGU 18317
	MGU 18318		MGU 18318
	MGU 18405		MGU 18333
	MGU 18484		MGU 18348
21	MGU 18317		MGU 18349
	MGU 18318		MGU 18359
	MGU 18320		MGU 18361
	MGU 18419		MGU 18373
	MGU 18420		MGU 18424
	MGU 18451		MGU 18429
22	MGU 18317		MGU 18433
	MGU 18318		MGU 18434
23	MGU 18317		MGU 18441
	MGU 18318		MGU 18445
	MGU 18351		MGU 18462
24	MGU 18317		MGU 18464
	MGU 18318		MGU 18469
	MGU 18369		MGU 18472
	MGU 18405		MGU 18487
	MGU 18468	31	MGU 18317
25	MGU 18317		MGU 18318
	MGU 18318		MGU 18373
	MGU 18339		MGU 18416
	MGU 18340		MGU 18469
	MGU 18355	32	MGU 18317

1	2	1	2
	MGU 18318		MGU 18355
	MGU 18321		MGU 18369
	MGU 18329		MGU 18375
	MGU 18353		MGU 18376
	MGU 18354		MGU 18379
	MGU 18413		MGU 18381
	MGU 18414		MGU 18382
	MGU 18415		MGU 18383
	MGU 18427		MGU 18384
	MGU 18428		MGU 18385
	MGU 18429		MGU 18386
	MGU 18453		MGU 18387
	MGU 18462		MGU 18388
	MGU 18464		MGU 18389
	MGU 18469		MGU 18390
	MGU 18472		MGU 18391
33	MGU 18317		MGU 18392
	MGU 18318		MGU 18393
	MGU 18341		MGU 18394
	MGU 18370		MGU 18395
	MGU 18410		MGU 18396
	MGU 18416		MGU 18397
	MGU 18427		MGU 18398
	MGU 18435		MGU 18402
	MGU 18453		MGU 18406
	MGU 18472		MGU 18409
	MGU 18486		MGU 18410
34	MGU 18317		MGU 18416
	MGU 18318		MGU 18419
	MGU 18346		MGU 18426
	MGU 18347		MGU 18444
	MGU 18407		MGU 18445
	MGU 18436		MGU 18446
	MGU 18437		MGU 18447
	MGU 18438		MGU 18448
	MGU 18457		MGU 18449
	MGU 18458		MGU 18450
	MGU 18459		MGU 18463
35	MGU 18317		MGU 18465
	MGU 18318		MGU 18466
	MGU 18320		MGU 18470
	MGU 18350		MGU 18471

1	2	1	2
	MGU 18472		MGU 18376
	MGU 18478		MGU 18379
	MGU 18483		MGU 18402
36	MGU 18317		MGU 18408
	MGU 18318		MGU 18426
	MGU 18320		MGU 18430
	MGU 18343		MGU 18432
	MGU 18344		MGU 18446
	MGU 18375		MGU 18472
	MGU 18376		MGU 18478
	MGU 18416	40	MGU 18317
	MGU 18421		MGU 18318
	MGU 18463		MGU 18369
	MGU 18465		MGU 18403
	MGU 18466		MGU 18404
	MGU 18478		MGU 18426
37	MGU 18317		MGU 18444
	MGU 18318	41	MGU 18317
	MGU 18320		MGU 18318
	MGU 18326		MGU 18320
	MGU 18338		MGU 18323
	MGU 18405		MGU 18324
	MGU 18426		MGU 18368
38	MGU 18317		MGU 18369
	MGU 18318		MGU 18375
	MGU 18320		MGU 18376
	MGU 18323		MGU 18377
	MGU 18324		MGU 18412
	MGU 18368		MGU 18444
	MGU 18375		MGU 18463
	MGU 18376		MGU 18472
	MGU 18416		MGU 18478
	MGU 18426		MGU 18481
	MGU 18444		MGU 18485
	MGU 18472	42	MGU 18317
	MGU 18481		MGU 18318
39	MGU 18317		MGU 18337
	MGU 18318		MGU 18375
	MGU 18320		MGU 18376
	MGU 18337	43	MGU 18317
	MGU 18342		MGU 18318
	MGU 18375		MGU 18431

1	2	1	2
	MGU 18441		MGU 18390
	MGU 18472		MGU 18391
	MGU 18478		MGU 18392
44	MGU 18317		MGU 18393
	MGU 18318		MGU 18394
	MGU 18369		MGU 18395
	MGU 18381		MGU 18396
	MGU 18382		MGU 18397
	MGU 18383		MGU 18470
	MGU 18384		MGU 18471
	MGU 18385		MGU 18483
	MGU 18386	45	MGU 18317
	MGU 18387		MGU 18318
	MGU 18388		MGU 18320
	MGU 18389		MGU 18369

FG4W Товар белгиларига талабнолар бўйича рақамли кўрсаткич

Нумерационный указатель заявок на товарные знаки

Талабнома рақами	Рўйхатга олиш рақами	Талабнома рақами	Рўйхатга олиш рақами
Номер заявки	Номер регистрации	Номер заявки	Номер регистрации
1	2	1	2
MGU 20070816	MGU 18352	MGU 20080636	MGU 18319
MGU 20071558	MGU 18457	MGU 20080681	MGU 18412
MGU 20071559	MGU 18458	MGU 20080697	MGU 18323
MGU 20071560	MGU 18459	MGU 20080698	MGU 18324
MGU 20071652	MGU 18374	MGU 20080700	MGU 18485
MGU 20072028	MGU 18410	MGU 20080709	MGU 18377
MGU 20072034	MGU 18442	MGU 20080713	MGU 18407
MGU 20080029	MGU 18380	MGU 20080722	MGU 18362
MGU 20080054	MGU 18435	MGU 20080723	MGU 18363
MGU 20080219	MGU 18431	MGU 20080724	MGU 18356
MGU 20080286	MGU 18447	MGU 20080728	MGU 18437
MGU 20080287	MGU 18448	MGU 20080729	MGU 18438
MGU 20080288	MGU 18449	MGU 20080735	MGU 18333
MGU 20080289	MGU 18450	MGU 20080739	MGU 18436
MGU 20080561	MGU 18338	MGU 20080766	MGU 18341
MGU 20080627	MGU 18360	MGU 20080773	MGU 18375

1	2	1	2
MGU 20080777	MGU 18376	MGU 20081237	MGU 18385
MGU 20080810	MGU 18343	MGU 20081240	MGU 18386
MGU 20080811	MGU 18344	MGU 20081243	MGU 18387
MGU 20080856	MGU 18426	MGU 20081244	MGU 18388
MGU 20080884	MGU 18469	MGU 20081246	MGU 18389
MGU 20080897	MGU 18419	MGU 20081250	MGU 18390
MGU 20080900	MGU 18420	MGU 20081251	MGU 18391
MGU 20080954	MGU 18429	MGU 20081252	MGU 18392
MGU 20080955	MGU 18369	MGU 20081253	MGU 18393
MGU 20080977	MGU 18361	MGU 20081254	MGU 18394
MGU 20080996	MGU 18378	MGU 20081257	MGU 18395
MGU 20081042	MGU 18368	MGU 20081258	MGU 18396
MGU 20081046	MGU 18331	MGU 20081259	MGU 18397
MGU 20081056	MGU 18439	MGU 20081266	MGU 18441
MGU 20081057	MGU 18440	MGU 20081276	MGU 18398
MGU 20081059	MGU 18379	MGU 20081278	MGU 18432
MGU 20081068	MGU 18487	MGU 20081279	MGU 18430
MGU 20081091	MGU 18433	MGU 20081312	MGU 18428
MGU 20081105	MGU 18421	MGU 20081316	MGU 18443
MGU 20081116	MGU 18453	MGU 20081325	MGU 18345
MGU 20081118	MGU 18320	MGU 20081336	MGU 18355
MGU 20081150	MGU 18353	MGU 20081348	MGU 18460
MGU 20081154	MGU 18423	MGU 20081349	MGU 18461
MGU 20081176	MGU 18346	MGU 20081411	MGU 18373
MGU 20081177	MGU 18326	MGU 20081426	MGU 18462
MGU 20081179	MGU 18322	MGU 20081429	MGU 18464
MGU 20081184	MGU 18364	MGU 20081430	MGU 18371
MGU 20081185	MGU 18365	MGU 20081435	MGU 18463
MGU 20081186	MGU 18366	MGU 20081459	MGU 18403
MGU 20081187	MGU 18367	MGU 20081460	MGU 18404
MGU 20081193	MGU 18348	MGU 20081462	MGU 18325
MGU 20081194	MGU 18349	MGU 20081464	MGU 18455
MGU 20081203	MGU 18418	MGU 20081465	MGU 18456
MGU 20081213	MGU 18347	MGU 20081468	MGU 18406
MGU 20081216	MGU 18471	MGU 20081473	MGU 18483
MGU 20081217	MGU 18470	MGU 20081474	MGU 18444
MGU 20081224	MGU 18488	MGU 20081476	MGU 18424
MGU 20081226	MGU 18452	MGU 20081482	MGU 18359
MGU 20081232	MGU 18381	MGU 20081490	MGU 18339
MGU 20081233	MGU 18382	MGU 20081491	MGU 18340
MGU 20081235	MGU 18383	MGU 20081500	MGU 18409
MGU 20081236	MGU 18384	MGU 20081501	MGU 18427

1	2	1	2
MGU 20081505	MGU 18425	MGU 20081736	MGU 18408
MGU 20081521	MGU 18465	MGU 20081741	MGU 18479
MGU 20081522	MGU 18466	MGU 20081742	MGU 18332
MGU 20081529	MGU 18337	MGU 20081743	MGU 18480
MGU 20081544	MGU 18411	MGU 20081744	MGU 18328
MGU 20081547	MGU 18454	MGU 20081749	MGU 18372
MGU 20081573	MGU 18473	MGU 20081752	MGU 18467
MGU 20081574	MGU 18474	MGU 20081753	MGU 18482
MGU 20081575	MGU 18475	MGU 20081758	MGU 18472
MGU 20081576	MGU 18477	MGU 20081759	MGU 18402
MGU 20081583	MGU 18434	MGU 20081764	MGU 18484
MGU 20081584	MGU 18417	MGU 20081767	MGU 18334
MGU 20081585	MGU 18350	MGU 20081768	MGU 18335
MGU 20081595	MGU 18413	MGU 20081769	MGU 18336
MGU 20081598	MGU 18414	MGU 20081770	MGU 18468
MGU 20081600	MGU 18415	MGU 20081771	MGU 18405
MGU 20081617	MGU 18357	MGU 20081773	MGU 18481
MGU 20081627	MGU 18370	MGU 20081777	MGU 18399
MGU 20081630	MGU 18351	MGU 20081778	MGU 18445
MGU 20081643	MGU 18317	MGU 20081779	MGU 18422
MGU 20081644	MGU 18318	MGU 20081780	MGU 18342
MGU 20081649	MGU 18476	MGU 20081813	MGU 18478
MGU 20081668	MGU 18358	MGU 20081814	MGU 18400
MGU 20081670	MGU 18329	MGU 20081815	MGU 18401
MGU 20081671	MGU 18330	MGU 20081823	MGU 18446
MGU 20081693	MGU 18354	MGU 20081836	MGU 18321
MGU 20081711	MGU 18416	MGU 20081907	MGU 18451
MGU 20081731	MGU 18327	MGU 20081937	MGU 18486

Ушбу бўлимда 172 та товар белгилари тўғрисидаги маълумотлар нашр қилинди.

В настоящем разделе опубликованы сведения о 172 товарных знаках.

**ЭҲМ УЧУН ДАСТУРЛАР ВА МАЪЛУМОТЛАР БАЗАЛАРИГА ОИД
БИБЛИОГРАФИЯ МАЪЛУМОТЛАРИНИ
АЙНАНЛАШТИРИШ УЧУН КОДЛАР**

**КОДЫ ДЛЯ ИДЕНТИФИКАЦИИ БИБЛИОГРАФИЧЕСКИХ ДАННЫХ,
ОТНОСЯЩИХСЯ К ПРОГРАММАМ ДЛЯ ЭВМ
И БАЗАМ ДАННЫХ**

(11) - рўйхатдан ўтказиш рақами

(21) - талабнома рақами

(22) - талабнома топшириш санаси

(54) - ЭҲМ учун дастур ёки маълумотлар
базасининг номи

(57) - ЭҲМ учун дастур ёки маълумотлар
базасининг реферати

(71) - талабнома берувчининг исми (номи)

(72) - ЭҲМ учун дастур ёки маълумотлар
базаси муаллиф(лар)ининг исми

(73) - ҳуқуқ эгасининг исми (номи)

(11) - номер регистрации

(21) - номер заявки

(22) - дата подачи заявки

(54) - название программы для ЭВМ или базы
данных

(57) - реферат программы для ЭВМ или базы
данных

(71) - имя (наименование) заявителя

(72) - имя автора (ов) программы для ЭВМ или
базы данных

(73) - имя (наименование) правообладателя

VI. ЭХМ УЧУН ДАСТУРЛАР ПРОГРАММЫ ДЛЯ ЭВМ

6.1. ЭХМ учун дастурлар Давлат реестри рўйхатидан ўтказилган ЭХМ учун дастурлар ҳақида маълумотларни нашр қилиш

Публикация сведений о программах для ЭВМ, зарегистрированных в Государственном реестре программ для ЭВМ

(11) DGU 01762

(21) DGU 2009 0069

(22) 13.05.2009

(71)(72) Ядгаров Джалол Ядгарович, Ядгаров Нодир Джалолович, UZ

(54) 8-9 синф чизмачилик фанининг проекцион чизмачилик бўлимини анимацияли-кадрлар воситасида ўқитишга доир дастурий таъминот

Программное обеспечение предмета черчения для 8-9-х классов-анимационные кадры по разделу проекционного черчения

(57) Дастур умумий ўрта таълим мактабининг 8 ва 9-синф чизмачилик фанининг амалдаги ўқув дастури асосида тайёрланган бўлиб, "Проекцион чизмачилик" бўлимининг куйидаги мавзуларини ўз ичига олади. (8-синф) проекциялаш усуллари, асосий геометрик жисмларнинг проекциялари, чизмада кўринишларни жойлаштириш ва тасвирларни алмаштириш. (9-синф): кесимлар ва уларни чизмада тасвирлаш, қирқим бажаришда кесувчи текислик вазиятини танлаш, оддий қирқимлар, кесим ва қирқим фарқини тасвирда кўрсатиш, мураккаб қирқимлар. Дастурдан чизмачилик фани ўқитиладиган касб ҳунар коллежи ва олий ўқув юрти талабалари фойдаланишлари мумкин.

ЭХМ тури: Pentium III

Дастур тили: Autodesk 3ds Max 8.0, Mx Flash

Операция тизими: Windows Me, Windows 2000, Windows XP, Windows Vista

Программа подготовлена на основе действующей учебной программы предмета "Черчение" для 8-9-х классов общеобразовательной средней школы и состоит из следующих тем раздела: проекционное черчение (методы проецирования, проекции основных геометрических фигур, размещение на чертеже различных видов и перемещение изображений) (8-й класс); сечения и их изображение на чертеже, выбор положения пересекающей плоскости при выполнении разреза,

простые разрезы, показ на изображении разницы сечения и разреза (9-й класс). Программа может применяться обучающимися в профессионально-технических колледжах и высших учебных заведениях, где преподается черчение.

Тип ЭВМ: Pentium III

Язык программирования: Autodesk 3ds Max 8.0, Mx Flash

Операционная среда: Windows Me, Windows 2000, Windows XP, Windows Vista.

(11) DGU 01763

(21) DGU 2009 0071

(22) 18.05.2009

(71)(72) Садыков Мурад Салимович, Каримов Муродулло Юлдашевич, UZ

(54) Оёқлари шикастланган беморларда вена томирлари тромбозларини ташхислаш ва даволашни танлаш учун дастур

Программа для диагностики и выбора лечения венозных тромбозов у больных с повреждениями нижних конечностей

Дастур веноз тромбоэмболик асоратларини ўз вақтида профилактика қилиш ва оёқлари шикастланган беморларда даволашнинг оператив усулларида геморрагик асоратлар ҳавфини пасайтириш имконини беради.

ЭХМ тури: IBM PC 486 ва юқори

Дастур тили: Delphi 7.0

Операция тизими: Windows 95

Программа позволяет своевременно проводить профилактику венозных тромбоэмболических осложнений и снизить риск геморрагических осложнений при оперативных методах лечения у больных с переломами нижних конечностей.

Тип ЭВМ: IBM PC 486 и выше

Язык программирования: Delphi 7.0

Операционная среда: Windows 95

(11) DGU 01764**(21) DGU 2009 0072****(22) 18.05.2009****(71)(72)** Жураева Дилсора Нуриддиновна, Уринов Мусо Болтаевич, UZ**(54) Уч шохли невр невралгиясини ташхислаш ва даволашини танлаш учун дастур****Программа для диагностики и выбора тактики лечения невралгии тройничного нерва****(57)** Дастур беморни ўз вақтида текшириш, эрта ташхислаш, ва шунга боғлиқ холда зарур даволаш тактикасини танлаш, асоратлар сонини камайтириш ва беморлар ҳаёти сифатини ошириш имконини беради.**ЭХМ тури:** IBM PC 486 ва юқори**Дастур тили:** Delphi 7.0**Операция тизими:** Windows 95

Программа позволяет своевременно обследовать больного, провести раннюю диагностику, в зависимости от этого выбрать необходимую тактику лечения, снизить число осложнений и улучшить качество жизни больных.

Тип ЭВМ: IBM PC 486 и выше**Язык программирования:** Delphi 7.0**Операционная среда:** Windows 95**(11) DGU 01765****(21) DGU 2009 0081****(22) 28.05.2009****(71)** «LINKED BITS» xususiy korxonasi, UZ

Частное предприятие «LINKED BITS», UZ

(72) Орлов Артур Сергеевич, UZ**(54) Kite Framework****Kite Framework**

(57) Дастурий мажмуа унинг асосида ҳисобнинг тақсимланган автоматлаштирилган ахборот-ўлчаш тизимларини яратиш учун мўлжалланган бўлиб, у ўз ичига ахборот-ўлчаш тизимининг куйидаги асосий компонентларининг стандарт таркибини олган: SQL-ўзаро мос келадиган маълумотлар базаси схемаларини; сервер дастурий таъминот(ДТ)ни яратиш учун дастурий компонентлар тўплами; маълумотлар базаси ДТни яратиш учун дастурий компонентлар тўплами. Мажмуа асосида ишлаб чиқилган ДТ ҳисоб каналларининг ихтиёрий миқдори бўйича тизим тўплайдиган параметрлар ҳисобини олиб бориш имконини беради. Ҳисоб каналлари миқдорини тизимни оддий созлаш йўли билан кейинчалик кўпайтириш мумкин. Мажмуа турли мезонлар бўйича таркиб ҳисоби нукталари ва объектлари-

ни кўшиш, тизим оператори ишлаш соҳасини самарали ташкил этиш имконини беради.

ЭХМ тури: IBM-PC**Дастур тили:** Java**Операция тизими:** Python

Программный комплекс предназначен для построения на его базе распределенных автоматизированных информационно-измерительных систем учета, включает в себя типовую структуру основных компонентов информационно-измерительной системы: схемы SQL-совместимой базы данных; набор программных компонентов для создания серверного ПО; набор программных компонентов для создания ПО сбора данных. Разработанное на основе комплекса ПО позволяет вести учет параметров, собираемых системой, по произвольному числу каналов учета. Число каналов учета в дальнейшем можно увеличить путем простой настройки системы. Комплекс позволяет объединять точки и объекты учета структуры по различным критериям, эффективно организовать рабочую область оператора системы.

Тип ЭВМ: IBM-PC**Язык программирования:** Java**Операционная среда:** Python**(11) DGU 01766****(21) DGU 2009 0082****(22) 29.05.2009****(71)** "SOFT OSIYO" Масъулияти чекланган жамияти, UZ

Общество с ограниченной ответственностью "SOFT OSIYO", UZ

(72) Абдурахманов Алишер Бахтиерович, Козлов Сергей Александрович, UZ**(54) "Ўзвинсаноатхолдинг" ҳисоботи учун дастур****Программа отчетности для "Ўзвинпромхолдингга"**

(57) Дастур “Ўзвинсаноатхолдинг” корхоналардан тушаётган маълумотларни автоматлаштирилган тарзда йиғиш, ишлов бериш, саклаш ва улар билан ишлаш учун мўлжалланган, корхоналардан ахборот йиғишни осонлаштиради ва мувофиқлаштиради, корхоналар ҳисоботларини тўплаш ва распечатка қилиш имконини беради, “Ўзвинсаноатхолдинг” серверларида жойлашган асосий маълумотлар базаси билан алоқани амалга оширади. Маълумотларни таркиблаштириб саклаш уларга тезкорлик билан етишишни ва зарур ахборотни оператив кидирувини таъминлайди.

ЭХМ тури: Intel ва AMD
Дастур тили: Delphi, SQL
Операция тизими: Windows XP, Windows Server 2003, Windows Server 2008

Программа предназначается для автоматизированного сбора, обработки, хранения и работы с данными, поступающими от предприятий «Узвинпромхолдинга», облегчает и оптимизирует сбор информации от предприятий, позволяет генерировать и распечатывать отчеты предприятий, осуществляет связь с основной базой данных, находящейся на серверах «Узвинпромхолдинга». Структурированное хранение данных обеспечивает быстрый доступ к ним и оперативный поиск необходимой информации.

Тип ЭВМ: Intel и AMD

Язык программирования: Delphi, SQL

Операционная среда: Windows XP, Windows Server 2003, Windows Server 2008

(11) DGU 01767

(21) DGU 2009 0011

(22) 27.01.2009

(71) "O'ZBEKO'QUVAVTOMATIKA" Республика ихтисослаштирилган ўқув-ишлаб чиқариш маркази, UZ

Республиканский специализированный учебно-производственный центр "O'ZBEKO'QUVAVTOMATIKA", UZ

(72) Мустапакулов Яздонкул Уматкулович, Абдикаримов Рустамхан Алимханович, Хайдаров Баходир, Мустапакулова Наргиза Яздонкуловна, UZ

(54) "Иқтисодиёт 8-9-синф" Мультимедиа ўқув кўлланмаси

Мультимедийное учебное пособие "Иқтисодиёт 8-9-синф"

(57) Дастур умутаълим мактабларининг 8-9-синфларида "Иқтисодий билим асослари" дастури бўйича ўқув материални ўрганиш ва мустаҳкамлаш учун мўлжалланган, 13 минутдан, турли жараёнлар ва ҳодисаларни намойиш қилувчи, 14та анимацион фрагментларни ўз ичига олади, кўшимча ўқув материали бўлиб ҳисобланади ва ушбу предмет бўйича умумлаштирувчи дарсларда қўлланилади, курсни ўрганиш бўйича ўқув материални тақдим этишнинг анъанавий ва инновацион усулларида фойдаланади, мавзунини танлашни, танланган мавзунини қўйишни, материални кўришни, уни айланштиришни, изоҳлар учун танаффус қилишни таъминлайди.

ЭХМ тури: Pentium II ва юқори

Дастур тили: HTML, Adobe Flash 8, Adobe PhotoShop CS, Adobe Dreamviewer, Pinnacle Studio 11

Операция тизими: Windows98\2000\NT\XP

Программа предназначается для изучения и закрепления материала по программе «Иқтисодий билим асослари» в 8-9-х классах общеобразовательных школ, содержит 14 анимационных фрагментов по 13 минут, демонстрирующих различные процессы и явления, является дополнительным материалом и применяется на обобщающих занятиях по указанному предмету, использует традиционные и инновационные методы подачи учебного материала по изучению курса, обеспечивает выбор темы, запуск выбранной темы, просмотр материала, прокрутки, выполнение паузы для комментария.

Тип ЭВМ: Pentium II и выше

Язык программирования: HTML, Adobe Flash 8, Adobe PhotoShop CS, Adobe Dreamviewer, Pinnacle Studio 11

Операционная среда: Windows98\2000\NT\XP

(11) DGU 01768

(21) DGU 2009 0090

(22) 09.06.2009

(71)(72) Бараев Фридул Ахмедович, Муминов Ислох Махаммаджонович, Мурадов Рустам Анварович, UZ

Шеров Анвар Гулямович, UZ

(54) Суғориш каналларидаги фойдали иш коэффициентини тезкор аниқлаштириш

Оперативное уточнение параметров коэффициентов полезного действия оросительных каналов

(57) Дастур сув ҳўжалигида кўп учрайдиган суғориш каналлари фойдали иш коэффициенти параметрларини аниқлаш бўйича ЭХМда масалалар ечиш учун мўлжалланган. Функционал имкониятлари – оператив сувдан фойдаланиш бўйича амалий масалаларни ечишда икки номаълумли тенгламаларни тезкор ечади. Дастурни ишлаш вақти ЭХМнинг турига қараб бир неча секунддан бир неча минутгача ташкил қилади.

ЭХМ тури: Pentium IV ва юқори

Дастур тили: Delphi 7

Операция тизими: Microsoft Windows 98/2000/XP

Программа предназначена для решения задач на ЭВМ по уточнению параметров коэффициента полезного действия оросительных каналов, часто встречающихся в водном хозяйстве. Функциональные возможности - оперативно решает уравнения с двумя неизвестными при решении практических задач по оперативному водопользованию, обеспечивает экономичность времени счета. Время работы программы в зависимости от типа ЭВМ составляет от нескольких секунд до нескольких минут.

Тип ЭВМ: Pentium IV и выше

Язык программирования: Delphi 7

Операционная среда: Microsoft Windows 98/2000/XP

(11) DGU 01769

(21) DGU 2009 0086

(22) 03.06.2009

(71) «TRANS MEDIA» масъулияти чекланган жамияти илмий-ишлаб чиқариш корхонаси, UZ
Общество с ограниченной ответственностью научно-производственное предприятие «TRANS MEDIA», UZ

(72) Ходжаев Сергей Геннадьевич, UZ, Марченко Евгений Владимирович, Яночкин Алексей Леонидович, BY, Белоруссов Вадим Александрович, UZ

(54) Call-марказ ишини автоматлаштиришнинг дастурий мажмуи

Программный комплекс автоматизации работы call-центра

(57) Дастурий мажмуа ўз ичига учта ўзаро боғланган дастурларни олади: 1) ОАИЎ – операторнинг автоматлаштирилган иш ўрни; 2) САИЎ – супервизорнинг автоматлаштирилган иш ўрни; 3) операторлар сўзлашувини ёзиб олиш учун сервер дастури. Мажмуа абонентларнинг кириш ва чиқиш кўнғироқлари билан иш самарадорлигини ошириш учун ишлатилиши мумкин, қуйидаги функционалликни таъминлайди – телефония вазифаларини тўлиқ таъминлаш; маълумотлар базасида барча қақирувларни қайд этиш; барча абонентлар ва кўнғироқларнинг барча категориялари бўйича батафсил картотека юритиш; ўрнатилган веб-браузер орқали танланган сайтларга кириш; операторлар сўзлашувини ёзиб олиш; тўпланган маълумотлар асосида статистик ҳисоб-китоблар қилиш, графиклар ва диаграммалар тузиш.

ЭХМ тури: Pentium VI

Дастур тили: C++

Операция тизими: Microsoft Windows, GNU/Linux, MacOS

Программный комплекс включает в себя три взаимосвязанных программы: 1) АРМО – автоматизированное рабочее место оператора; 2) АРМС - автоматизированное рабочее место супервизора; 3) серверную программу для записи разговоров операторов. Комплекс может использоваться для повышения эффективности работы с входящими и исходящими звонками абонентов, обеспечивает следующую функциональность - полную поддержку функций телефонии; автоматическую регистрацию всех вызовов в базе данных; ведение подробной картотеки по всем абонентам и смысловым категориям их звонков; доступ к выбранным сайтам через встроенный веб-браузер; запись разговоров операторов; статистические расчеты, построение графиков и диаграмм на основе собранной информации.

Тип ЭВМ: Pentium IV

Язык программирования: C++

Операционная среда: Microsoft Windows, GNU/Linux, MacOS

(11) DGU 01770

(21) DGU 2009 0044

(22) 16.03.2009

(71) Абу Райхон Беруний номидаги Тошкент Давлат техника университети, UZ

Ташкентский государственный технический университет имени Абу Райхана Беруни, UZ

(72) Эшмурадов Дилшод Эльмуродович, UZ

(54) DIAGNOSTIKA_ARC. PAS

DIAGNOSTIKA_ARC. PAS

(57) Дастур автоматик радиоконпас электродвигателидаги шовқинни таҳлил қилиш учун мўлжалланган. Қуйи частотали акустик сигналларни таҳлил қилиш ҳаво кемаси бортидаги радионавигацион асбобларнинг тугунлари ва блокларидаги шовқин даражаси ҳақида хулосалар бериш, организм, қурилма, тизим ҳолатини аниқлаш ва нормал ҳолатдан оғиш даражасини диагностика қилиш имконини беради. Дастурни авиатаъмирлаш заводида (АП “UAT”) таъмирлаш ишларида ва ишлаб чиқарувчи заводда радиолока, радиолокация ва радионавигация асбобларининг ишга лаёқатлилигини назорат қилишда қўллаш мумкин. Шунингдек талабаларга “Радионавигация асослари ва тизимлари” ва “Радиолокация асослари ва тизимлари” фанидан амалий машғулот ўтказишда ҳам қўллаш мумкин.

ЭХМ тури: IBM PC

Дастур тили: Delphi 6

Операция тизими: Windows 98 ва юқори

Программа предназначена для анализа шума электромотора автоматического радиокompаса. Анализ низкочастотных акустических сигналов дает выводы об уровне шума в узлах и блоках радионавигационного прибора на борту воздушного судна, позволяет установить состояние организма, устройства, системы и диагностировать различные отклонения от нормального состояния. Программу можно использовать при контроле работоспособности радиосвязных, радиолокационных и радионавигационных приборов на авиаремонтном заводе (АП "UAT") при ремонтных работах и на заводе-производителе (ГАО ТАПОиЧ) летательных аппаратов, что сократит расходы на оборудование и ускорит время проведения диагностических операций в два раза, а также при проведении со студентами практических занятий по курсам «Основы и системы радионавигации», «Основы и системы радиолокации».

Тип ЭВМ: IBM PC

Язык программирования: Delphi 6

Операционная среда: Windows 98 и выше

(11) DGU 01771

(21) DGU 2009 0019

(22) 04.02.2009

(71) NAVOIY DAVLAT KONCHILIK INSTITUTI, UZ

НАВОИЙСКИЙ ГОСУДАРСТВЕННЫЙ ГОРНЫЙ ИНСТИТУТ, UZ

(72) Норов Юнус Джумаевич, Бибик Иван Павлович, Уринов Шерали Рауфович, Ивановский Денис Сергеевич, Заиров Шерзод Шарипович, UZ

(54) Портлатиш ёрдамида тоғ жинсларини учиб кетиш кинематик параметрлари
Кинематические параметры разлёта горных пород взрывом

(57) Фойдали қазилмаларга бой тоғ жинсларини натижасида отваллар ва устки қатламларнинг учиб бориш узоклиги, вақти ва тезлик кинематик параметрларини қийматларини ҳисоблаб бериш учун мўлжалланган. Очиқ кончилик ишлари соҳасида кенг фойдаланилади.

ЭХМ тури: IBM 80486 va undan yuqori

Дастур тили: Borland Delphi 7.0

Операция тизими: Windows 95 va undan yuqori

Программа предназначена для расчета кинематических параметров скорости, времени и протяженности отвалов и поверхностных пластов в результате взрыва горных пород, богатых полез-

ными ископаемыми. Широко используется при проведении открытых горных работ.

Тип ЭВМ: IBM 80486 и выше

Язык программирования: Borland Delphi 7.0

Операционная среда: Windows 95 и выше

(11) DGU 01772

(21) DGU 2009 0043

(22) 13.03.2009

(71) "UNICON.UZ" Фан-техника ва маркетинг тадқиқотлари маркази давлат корхонаси, UZ

"UNICON.UZ" Центр научно-технических и маркетинговых исследований государственное предприятие, UZ

(72) Махмудов Махсум Мубаширович, Мухитдинов Мухсинжон Муминович, Сайфулин Равиль Рашидович, UZ

(54) "Электрон кадастр китоби" дастурий во-сита

Программное средство "Электронная кадастровая книга"

(57) Дастурий восита дастурий қисмдан ва MS Access маълумотлар базасидан иборат, кейинчалик функционал имкониятларини ва тизим қурилиши архитектурасини кенгайтириш билан бир фойдаланувчили (стол устидаги) режимда турли давлат кадастрларини юритиш учун қўллаш мумкин. Функционал имкониятлари – кўрсаткичлар гуруҳи ("Ер участкаси", Бинолар ва иншоотлар") бўйича давлат кадастри маълумотлар базасини шакллантириш; ДКЯТ тақдим этиш учун кадастр ахборотли электрон хужжатни генерациялаш; ДАТ учун маълумотлар билан семантик ахборот жадвалларини генерациялаш; маълумотлар базасини администрациялаш.

ЭХМ тури: Intel Pentium I ва юкори

Дастур тили: Visual Basic

Операция тизими: Windows 2000

Программное средство состоит из программной части и базы данных MS Access, может применяться для ведения различных государственных кадастров в однопользовательском (настольном) режиме с дальнейшим расширением функциональных возможностей и архитектуры построения системы. Функциональные возможности - формирование базы данных государственного кадастра по группам показателей («Земельный участок», «Здания и сооружения»); генерация электронного документа с кадастровой информацией; генерация электронного документа с кадастровой информацией для предоставления ее в ЕСГК; генерация таблиц семантической ин-

формации с данными для ГИС; администрирование базы данных.

Тип ЭВМ: Intel Pentium I и выше

Язык программирования: Visual Basic

Операционная среда: Windows 2000

(11) DGU 01773

(21) DGU 2009 0075

(22) 20.05.2009

(71) "O'ZLITINEFTGAZ" O'zbekiston neft-gaz sanoati ilmiy-tadqiqot va loyiha instituti ochiq aksiyadorlik jamiyati, UZ

Открытое акционерное общество Узбекский научно-исследовательский и проектный институт нефтяной и газовой промышленности "O'ZLITINEFTGAZ", UZ

(72) Шафиев Рустам Умарович, Азизов Хабибулла Хамидуллаевич, Рахманова Айше Ахтемовна, Тазетдинов Тахир Рамильевич, UZ

(54) Нефть кувури узатгичи бўйлаб температура профилини ҳисоблаш дастури

Программа расчета температурного профиля по длине нефтепровода

(57) Дастур В.Г. Шухов формуласи бўйича атроф муҳит билан иссиқлик алмашилини ҳисобга олган холда нефть кувури бўйлаб температура ўзгаришини ҳисоблаш учун мўлжалланган, тўхташ вақтини ҳисобга олган холда изоляция борлиги ва йўқлигида ер остидан ўтган нефть кувурларининг иссиқлик режимларини аниқлаш имконини беради. Дастур натижалари – оқим режимини аниқлаш билан берилган кадамда нефть кувури бўйлаб қазиб олинаётган маҳсулот температураси кўрсаткичларининг жадвали ва нефть кувури температура профилининг график тасвири.

ЭҲМ тури: IBM типдаги шахсий компьютерлар

Дастур тили: Visual Basic

Операция тизими: WINDOWS XP ва юқори

Программа предназначена для расчета изменения температуры по длине нефтепровода с учетом теплообмена с окружающей средой по формуле В.Г. Шухова, позволяет определять тепловые режимы нефтепроводов подземной прокладки при наличии и отсутствии изоляции с учетом времени останова. Результаты программы - таблица значений температуры перекачиваемого продукта по длине нефтепровода с заданным шагом с определением режима течения и графичес-

кое изображение температурного профиля нефтепровода.

Тип ЭВМ: IBM - совместимые ПК

Язык программирования: Visual Basic

Операционная среда: Windows XP и выше

(11) DGU 01774

(21) DGU 2009 0080

(22) 22.05.2009

(71) Ўзбекистон Республикаси Ички ишлар вазирлиги Эксперт-криминалист Маркази, UZ
Экспертно-криминалистический Центр Министерства внутренних дел Республики Узбекистан, UZ

(72) Носиров Улугбек Мансурович, Каримов Жамшид Исроилович, UZ

(54) Ҳодиса жойини кўздан кечириш - 1.0.0.0 версияси

Осмотр места происшествия - версия 1.0.0.0

(57) Автоматлаштирилган тизим ҳодиса жойини кўздан кечириш жараёнида мутахассис-криминалистларнинг жинойтларни очиш ва тергов қилиш бўйича фаолиятини такомиллаштиришга қаратилган, керакли ахборотни сақлаш ва чиқариш, электрон жадваллар, турли диаграммалар, ҳодиса жойини кўздан кечириш натижалари бўйича ҳисоботлар, статистик кузатишлар ёрдамида параметрларнинг сифат ва сон жиҳатдан таҳлилини юритиш учун мўлжалланган, ҳисоботларни (ойлик, чора, ярим йиллик ва йиллик) тезкорлик билан тайёрлаш имкониятига эга, ҳодиса жойини кўздан кечириш давомида бажарилган ишларнинг натижалари бўйича назорат ва кузатувни, мутахассис-криминалистларни кўрсаткичлар билан таништириш ва таҳлил қилишни амалга оширади.

ЭҲМ тури: Pentium III ва юқори

Дастур тили: Microsoft Access, Microsoft Excel

Операция тизими: Windows XP

Автоматизированная система предназначена для усовершенствования деятельности специалистов-криминалистов по раскрытию и расследованию преступлений при проведении осмотра места происшествия, используется для хранения и выдачи требуемой информации, качественного и количественного анализа параметров с помощью электронных таблиц, различных диаграмм, отчетов, статистических наблюдений по результатам осмотра места происшествия, имеет возможности ускоренной подготовки отчетов

(ежемесячных, квартальных, полугодовых и годовых), осуществляет контроль и наблюдение за результатами выполненных работ при проведении осмотров мест происшествий, анализ и ознакомление с показателями специалистов-криминалистов.

Тип ЭВМ: Pentium III и выше

Язык программирования: Microsoft Access, Microsoft Excel

Операционная среда: Windows XP

(11) DGU 01775

(21) DGU 2009 0083

(22) 01.06.2009

(71) Тошкент ахборот технологиялари университети, UZ

Ташкентский университет информационных технологий, UZ

(72) Кадилов Равшан Хусанович, Турсунбаев Фозил Каримович, Турсунбаев Алим Каримович, Юлдашев Дониер Бахтиерович, UZ

(54) Гравитация кучлар асосида ҳаво босими ни узок муддатга башорат қилиш учун (Тошкент-Қиш) "TashPres-Z" дастури

Программа для долгосрочного прогнозирования атмосферного давления воздуха на основе гравитационных сил (Ташкент-Зима) "TashPres-Z"

(57) Дастур метеорологияда, қишлоқ хўжалигида, соғлиқни сақлашда ва аэропортдаги ишларда қўлланилиши мумкин, 8-муддатли ечимда ҳавонинг атмосфера босими динамикасини ҳисоблаш имконини беради. Башорат аниқлиги башорат муддатига боғлиқ бўлмайди, бунда моделлаштирилган кўрсаткичларнинг реал кўрсаткичлардан фарқи 10мм рт.ст.дан ошмайди. Дастур энг кичик квадратлар усули билан олинган математик моделлар асосида ишлайди. Моделларда мустақил ўзгарувчилар сифатида Куёш тизимининг осмон жисмлари келтириб чиқарилган гравитация кучларидан фойдаланилади. Дастурий маҳсулот битта бошқарувчи дастурдан ва 96 та ёрдамчи модуллардан ташкил топган.

ЭХМ тури: IBM Pentium

Дастур тили: Visual Basic 6.0

Операция тизими: Windows

Программа может использоваться в метеорологии, сельском хозяйстве, здравоохранении и работе аэропортов, позволяет рассчитать динамику атмосферного давления воздуха в 8-сроч-

ном разрешении. Точность прогноза не зависит от срока прогнозирования, при этом максимальное отклонение модельных значений от реальных не будет превышать 10 мм рт. ст. Программа работает на основе математических моделей, полученных методом наименьших квадратов. В моделях в качестве независимых переменных используются гравитационные силы, вызываемые небесными телами Солнечной системы. Программный продукт состоит из одной управляющей программы и 96 вспомогательных модулей.

Тип ЭВМ: IBM Pentium

Язык программирования: Visual Basic 6.0

Операционная среда: Windows

(11) DGU 01776

(21) DGU 2009 0084

(22) 02.06.2009

(71) Navoiy davlat konchilik instituti, UZ

Навоийский государственный горный институт, UZ

(72) Шеметов Петр Александрович, Норов Юнус Джумаевич, Насиров Уткир Фатидинович, Уринов Шерали Рауфович, Заиров Шерзод Шарипович, Баракаев Санжар Суннатович, UZ

(54) Ўйқнинг ён девор грунтларини сферали зарядлар ёрдамида зичлаштиришни ҳисоблаш

Расчет уплотнения грунта боковых стенок выемки сферическим зарядом

(57) Заряднинг радиуси, портловчи модданинг энергетик кўрсаткичлари ва грунтнинг учар қисми тезлигига боғлиқлик сферали зарядни портлатишдаги грунтни зичлаштириш қийматини ҳисоблаб бериш учун мўлжалланган. Очиқ қончилик ишлари соҳасида кенг фойдаланилади.

ЭХМ тури: IBM 80486 va undan yuqori

Дастур тили: Borland Delphi 7.0

Операция тизими: Windows 95 va undan yuqori

Программа производит расчет уплотнения грунта боковых стенок выемки сферическим зарядом в зависимости от радиуса действия заряда, энергетических показателей взрывчатого вещества и скорости летящей части грунта. Широко используется при проведении открытых горных работ.

Тип ЭВМ: IBM 80486 и выше

Язык программирования: Borland Delphi 7.0

Операционная среда: Windows 95 и выше

(11) DGU 01777**(21) DGU 2009 0085****(22) 02.06.2009****(71) Navoiy davlat konchilik instituti, UZ**

Навоийский государственный горный институт, UZ

(72) Шеметов Петр Александрович, Норов Юнус Джумаевич, Насиров Уткир Фатиidinovich, Уринов Шерали Рауфович, Заиров Шерзод Шарипович, Баракаев Санжар Суннатович, UZ**(54) Грунтни қия скважинали портловчи модда зарядлари ёрдамида зичлаштиришни хисоблаш****Расчет уплотнения грунта наклонными скважинными зарядами взрывчатых веществ****(57) Заряднинг радиуси, портловчи модданинг энергетик кўрсаткичлари ва грунтнинг учар қисми тезлигига боғлиқлик портловчи модданинг**

қияли скважинали зарядни портлатишдаги грунтни зичлаштириш зонасини ҳисоблаб бериш учун мўлжалланган. Очiq кончилик ишлари соҳасида кенг фойдаланилади.

ЭХМ тури: IBM 80486 va undan yuqori**Дастур тили:** Borland Delphi 7.0**Операция тизими:** Windows 95 va undan yuqori

Расчет уплотнения грунта наклонными скважинными зарядами взрывчатых веществ в зависимости от радиуса заряда, энергетических показателей взрывчатого вещества и скорости летящей части грунта. Широко используется в открытых горных работах.

Тип ЭВМ: IBM 80486 и выше**Язык программирования:** Borland Delphi 7.0**Операционная среда:** Windows 95 и выше

6.2. ЭХМ дастурларига талабноналарнинг рақамли кўрсаткичи

Нумерационный указатель заявок на программы для ЭВМ

Талабнома рақами Номер заявки	Гувоҳнома рақами Номер свидетельства	Талабнома рақами Номер заявки	Гувоҳнома рақами Номер свидетельства
DGU 2009 0011	DGU 01767	DGU 2009 0080	DGU 01774
DGU 2009 0019	DGU 01771	DGU 2009 0081	DGU 01765
DGU 2009 0043	DGU 01772	DGU 2009 0082	DGU 01766
DGU 2009 0044	DGU 01770	DGU 2009 0083	DGU 01775
DGU 2009 0069	DGU 01762	DGU 2009 0084	DGU 01776
DGU 2009 0071	DGU 01763	DGU 2009 0085	DGU 01777
DGU 2009 0072	DGU 01764	DGU 2009 0086	DGU 01769
DGU 2009 0075	DGU 01773	DGU 2009 0090	DGU 01768

Ушбу бўлимда 16 та ЭХМ учун дастурлар тўғрисидаги маълумотлар нашр қилинди.

В настоящем разделе опубликованы сведения о 16 программах для ЭВМ.

Х. ИНТЕЛЛЕКТУАЛ МУЛК ОБЪЕКТЛАРИГА ХУҚУҚНИ ТОПШИРИШ БЎЙИЧА ШАРТНОМАЛАР

ДОГОВОРЫ О ПЕРЕДАЧЕ ПРАВ НА ОБЪЕКТЫ ИНТЕЛЛЕКТУАЛЬНОЙ СОБСТВЕННОСТИ

QB4A/4W

10.1. Лицензия шартномалари Лицензионные договоры

Ихтиролар Изобретения

SIP 5/2009. «Шок ҳолати ва кўп қон йўқотилганда буйраклар вазифасини тиклаш усули» ихтиродан фойдаланишга мутлақ лицензия
Патент рақами **4106**

Лицензиар – Ўзбекистон Республикаси Соғлиқни сақлаш вазирлиги гематология ва қон қуйиш илмий-тадқиқот институти, UZ

Лицензиат – «SUNNY RAISINS» масъулияти чекланган жамияти агрофирмаси, UZ

Шартнома амал қилиш ҳудуди – Ўзбекистон Республикаси

Шартнома амал қилиш муддати – патент амал қилиш муддатигача

SIP 5/2009. Исключительная лицензия на использование изобретения «Способ восстановления функции почек при массивной кровопотере и шоке»

Патент № **4106**

Лицензиар – Научно-исследовательский институт гематологии и переливания крови Министерства здравоохранения Республики Узбекистан, UZ

Лицензиат – Общество с ограниченной ответственностью Агрофирма «SUNNY RAISINS», UZ

Территория действия договора – Республика Узбекистан

Срок действия договора – на срок действия патента.

SIP 6/2009. «Синхрон электр машина қўзғатгичи» ихтиродан фойдаланишга номутлақ лицензия

Патент рақами **IAP 02056**

Лицензиар – Забиров Хамза Тимирғалиевич, UZ

Лицензиат – «Ўзэнергосозлаш» унитар корхонаси, UZ

Шартнома амал қилиш ҳудуди – Ўзбекистон Республикаси

Шартнома амал қилиш муддати – патент амал қилиш муддатигача

SIP 6/2009. Неисключительная лицензия на использование изобретения «Возбудитель для синхронной электрической машины»

Патент № **IAP 02056**

Лицензиар – Забиров Хамза Тимирғалиевич, UZ

Лицензиат – Унитарное предприятие «Узэнергосозлаш», UZ

Территория действия договора – Республика Узбекистан

Срок действия договора – на срок действия патента.

Товар белгилари
Товарные знаки

SMG 52/2009. Товар белгисидан фойдаланишга номутлақ лицензия

Гувоҳнома рақами **MGU 10092**

Берувчи томон – “KASHFI-ACROR LTD” Ўзбекистон-Америка қўшма корхонаси, UZ

Олувчи томон – “ORGTEHNIK SERVIS” хусусий корхонаси, UZ

Шартнома амал қилиш ҳудуди – Ўзбекистон Республикаси

Шартнома амал қилиш муддати – 07.02.2010 й. гача

SMG 52/2009. Неисключительная лицензия на использование товарного знака

Свидетельство № **MGU 10092**

Передающая сторона – Узбекско-Американское совместное предприятие “KASHFI-ACROR LTD”, UZ

Получающая сторона – Частное предприятие “ORGTEHNIK SERVIS”, UZ

Территория действия договора – Республика Узбекистан

Срок действия договора – до 07.02.2010 г.

SMG 59/2009. Товар белгисидан фойдаланишга номутлақ лицензия

Гувоҳнома рақами **MGU 13332**

Берувчи томон – Садыков Сайфулла Абдуллаевич, UZ

Олувчи томон – Балтабаев Жахонгир Турсунбаевич якка тартибдаги тадбиркор, UZ

Шартнома амал қилиш ҳудуди – Ўзбекистон Республикаси

Шартнома амал қилиш муддати – гувоҳнома амал қилиш муддати гача.

SMG 59/2009. Неисключительная лицензия на использование товарного знака

Свидетельство № **MGU 13332**

Передающая сторона – Садыков Сайфулла Абдуллаевич, UZ

Получающая сторона – Индивидуальный предприниматель Балтабаев Жахонгир Турсунбаевич, UZ

Территория действия договора – Республика Узбекистан

Срок действия договора – на срок действия свидетельства.

SMG 60/2009. Товар белгисидан фойдаланишга номутлақ лицензия

Гувоҳнома рақами **MGU 13332**

Берувчи томон – Садыков Сайфулла Абдуллаевич, UZ

Олувчи томон – Яхьяев Хайрулла Гавсутдинович якка тартибдаги тадбиркор, UZ

Шартнома амал қилиш ҳудуди – Ўзбекистон Республикаси

Шартнома амал қилиш муддати – гувоҳнома амал қилиш муддати гача.

SMG 60/2009. Неисключительная лицензия на использование товарного знака

Свидетельство № **MGU 13332**

Передающая сторона – Садыков Сайфулла Абдуллаевич, UZ

Получающая сторона – Индивидуальный предприниматель Яхьяев Хайрулла Гавсутдинович, UZ

Территория действия договора – Республика Узбекистан

Срок действия договора – на срок действия свидетельства.

PC4W

10.2 Ҳуқуқни бошқа шахсга ўтказиш шартномалари Договоры о передаче прав

Товар белгилари

Товарные знаки

SMG 48/2009. Товар белгисига ҳуқуқни бошқа шахсга ўтказиш

Гувоҳнома рақами **MGU 15468**

Берувчи томон – “DREAM-GOLDEN SAVDO” хусусий корхонаси, UZ

Олувчи томон – Садиқов Нодирбек Нигматович яқка тартибдаги тадбиркор, UZ

Шартнома амал қилиш ҳудуди – Ўзбекистон Республикаси

Шартнома амал қилиш муддати – гувоҳнома амал қилиш муддатиғача.

SMG 48/2009. Передача прав на товарный знак
Свидетельство № **MGU 15468**

Передающая сторона – Частное предприятие “DREAM-GOLDEN SAVDO”, UZ

Получающая сторона – Индивидуальный предприниматель Садиқов Нодирбек Нигматович, UZ

Территория действия договора – Республика Узбекистан

Срок действия договора – на срок действия свидетельства.

SMG 49/2009. Товар белгисига ҳуқуқни бошқа шахсга ўтказиш

Гувоҳнома рақами **MGU 13072**

Берувчи томон – “NELJA GROUP” масъулияти чекланган жамияти, UZ

Олувчи томон – “VULKAN FOODS” масъулияти чекланган жамияти, UZ

Шартнома амал қилиш ҳудуди – Ўзбекистон Республикаси

Шартнома амал қилиш муддати – гувоҳнома амал қилиш муддатиғача.

SMG 49/2009. Передача прав на товарный знак
Свидетельство № **MGU 13072**

Передающая сторона – Общество с ограниченной ответственностью “NELJA GROUP”, UZ

Получающая сторона – Общество с ограниченной ответственностью “VULKAN FOODS”, UZ

Территория действия договора – Республика Узбекистан

Срок действия договора – на срок действия свидетельства.

SMG 50/2009. Товар белгисига ҳуқуқни бошқа шахсга ўтказиш

Гувоҳнома рақами **MGU 13675**

Берувчи томон – «TEA LEAF» масъулияти чекланган жамияти, UZ

Олувчи томон – «BADIAN FOODS» масъулияти чекланган жамияти, UZ

Шартнома амал қилиш ҳудуди – Ўзбекистон Республикаси

Шартнома амал қилиш муддати – гувоҳнома амал қилиш муддатиғача.

SMG 50/2009. Передача прав на товарный знак
Свидетельство № **MGU 13675**

Передающая сторона – Общество с ограниченной ответственностью «TEA LEAF», UZ

Получающая сторона – Общество с ограниченной ответственностью «BADIAN FOODS», UZ

Территория действия договора – Республика Узбекистан

Срок действия договора – на срок действия свидетельства.

SMG 51/2009. Товар белгисига ҳуқуқни бошқа шахсга ўтказиш
Гувоҳнома рақами **MGU 17354**
Берувчи томон – Исраилов Рафукжон Саибжанович, UZ
Олувчи томон – «MAGNIT SAVDO ISHONCH» масъулияти чекланган жамияти, UZ
Шартнома амал қилиш ҳудуди – Ўзбекистон Республикаси
Шартнома амал қилиш муддати – гувоҳнома амал қилиш муддатигача.

SMG 51/2009. Передача прав на товарный знак
Свидетельство № **MGU 17354**
Передающая сторона – Исраилов Рафукжон Саибжанович, UZ
Получающая сторона – Общество с ограниченной ответственностью «MAGNIT SAVDO ISHONCH», UZ
Территория действия договора – Республика Узбекистан
Срок действия договора – на срок действия свидетельства

SMG 53/2009. Товар белгисига ҳуқуқни бошқа шахсга ўтказиш
Гувоҳнома рақами **MGU 13183**
Берувчи томон – “Toshkent yog’-moy kombinati” очик акциядорлик жамияти қўшма корхонаси, UZ
Олувчи томон – Рахимов Мухтаржон Нигматович, UZ
Шартнома амал қилиш ҳудуди – Ўзбекистон Республикаси
Шартнома амал қилиш муддати – гувоҳнома амал қилиш муддатигача.

SMG 53/2009. Передача прав на товарный знак
Свидетельство № **MGU 13183**
Передающая сторона – Совместное предприятие открытое акционерное общество “Toshkent yog’-moy kombinati”, UZ
Получающая сторона – Рахимов Мухтаржон Нигматович, UZ
Территория действия договора – Республика Узбекистан
Срок действия договора – на срок действия свидетельства.

SMG 54/2009. Товар белгисига ҳуқуқни бошқа шахсга ўтказиш
Гувоҳнома рақами **MGU 13898**
Берувчи томон – Махмудходжаев Лутфулла Абдуллаевич хусусий тадбиркор, UZ
Олувчи томон – “ASIA KANDI” масъулияти чекланган жамият шаклидаги Ўзбекистон-Туркия қўшма корхонаси, UZ
Шартнома амал қилиш ҳудуди – Ўзбекистон Республикаси
Шартнома амал қилиш муддати – гувоҳнома амал қилиш муддатигача.

SMG 54/2009. Передача прав на товарный знак
Свидетельство № **MGU 13898**
Передающая сторона – Частный предприниматель Махмудходжаев Лутфулла Абдуллаевич, UZ
Получающая сторона – Совместное Узбекско-Турецкое предприятие в форме общества с ограниченной ответственностью “ASIA KANDI”, UZ
Территория действия договора – Республика Узбекистан
Срок действия договора – на срок действия свидетельства.

SMG 55/2009. Товар белгиларига ҳуқуқни бошқа шахсга ўтказиш
Гувоҳнома рақамлари **MGU 16343, MGU 16344**
Берувчи томон – Пак Дмитрий Феликсович хусусий тадбиркор, UZ
Олувчи томон – «JASMIN-ALEX» хусусий корхонаси, UZ
Шартнома амал қилиш ҳудуди – Ўзбекистон Республикаси
Шартнома амал қилиш муддати – гувоҳнома-лар амал қилиш муддатигача.

SMG 55/2009. Передача прав на товарные знаки
Свидетельства № **MGU 16343, MGU 16344**
Передающая сторона – Частный предприниматель Пак Дмитрий Феликсович, UZ
Получающая сторона – Частное предприятие «JASMIN-ALEX», UZ
Территория действия договора – Республика Узбекистан
Срок действия договора – на срок действия свидетельств.

SMG 56/2009. Товар белгиларига ҳуқуқни бошқа шахсга ўтказиш

Гувоҳнома рақамлари **MGU 10499, MGU 12037, MGU 12038, MGU 13993, MGU 14193, MGU 14413, MGU 14690, MGU 14754, MGU 14823, MGU 14881, MGU 14889, MGU 14951, MGU 15126**

Берувчи томон – “DENI INVEST” масъулияти чекланган жамияти, UZ

Олувчи томон – “PRIME ALFA INVEST” масъулияти чекланган жамияти, UZ

Шартнома амал қилиш ҳудуди – Ўзбекистон Республикаси

Шартнома амал қилиш муддати – гувоҳномалар амал қилиш муддатигача.

SMG 56/2009. Передача прав на товарные знаки Свидетельства № **MGU 10499, MGU 12037, MGU 12038, MGU 13993, MGU 14193, MGU 14413, MGU 14690, MGU 14754, MGU 14823, MGU 14881, MGU 14889, MGU 14951, MGU 15126**

Передающая сторона – Общество с ограниченной ответственностью “DENI INVEST”, UZ

Получающая сторона – Общество с ограниченной ответственностью “PRIME ALFA INVEST”, UZ

Территория действия договора – Республика Узбекистан

Срок действия договора – на срок действия свидетельств.

SMG 57/2009. Товар белгиларига ҳуқуқни бошқа шахсга ўтказиш

Гувоҳнома рақамлари **MGU 13992, MGU 14124, MGU 14196, MGU 14197, MGU 14312, MGU 14313, MGU 14685, MGU 14687**

Берувчи томон – “DENI INVEST” масъулияти чекланган жамияти, UZ

Олувчи томон – “UCHTERA YOGI” масъулияти чекланган жамияти, UZ

Шартнома амал қилиш ҳудуди – Ўзбекистон Республикаси

Шартнома амал қилиш муддати – гувоҳномалар амал қилиш муддатигача.

SMG 57/2009. Передача прав на товарные знаки Свидетельства № **MGU 13992, MGU 14124, MGU 14196, MGU 14197, MGU 14312, MGU 14313, MGU 14685, MGU 14687**

Передающая сторона – Общество с ограниченной ответственностью “DENI INVEST”, UZ

Получающая сторона – Общество с ограниченной ответственностью “UCHTERA YOGI”, UZ

Территория действия договора – Республика Узбекистан

Срок действия договора – на срок действия свидетельств.

SMG 58/2009. Товар белгиларига ҳуқуқни бошқа шахсга ўтказиш

Гувоҳнома рақамлари **MGU 14623, MGU 16153**

Берувчи томон – “SHODLIK JUICE” масъулияти чекланган жамияти, UZ

Олувчи томон – Абдулкадырова Мумина Вахбуллоевна, UZ

Шартнома амал қилиш ҳудуди – Ўзбекистон Республикаси

Шартнома амал қилиш муддати – гувоҳномалар амал қилиш муддатигача.

SMG 58/2009. Передача прав на товарные знаки Свидетельства № **MGU 14623, MGU 16153**

Передающая сторона – Общество с ограниченной ответственностью “SHODLIK JUICE”, UZ

Получающая сторона – Абдулкадырова Мумина Вахбуллоевна, UZ

Территория действия договора – Республика Узбекистан

Срок действия договора – на срок действия свидетельств.

Ушбу бўлимда 2 ихтиро ва 3 та товар белгилари бўйича лицензия шартномаси, 10 та товар белгилари бўйича ҳуқуқни бошқа шахсга ўтказиш тўғрисидаги маълумотлар нашр қилинди.

В настоящем разделе опубликованы сведения о двух лицензионных договорах на изобретение, трех лицензионных договорах на товарные знаки и десяти договорах о передаче права на товарные знаки.

XII. ХАБАРЛАР ИЗВЕЩЕНИЯ

MB4W

Товар белгисига берилган гувоҳноманинг амал қилишини Апелляция кенгаши қарорига биноан муддатидан илгари тўхтатиш

Досрочное прекращение действия свидетельства на товарный знак на основании решения Апелляционного совета

Гувоҳнома рақами	ТХХТ	Гувоҳнома амал қилиши тўхтатилган сана
Номер свидетельства	МКТУ	Дата прекращения действия свидетельства
MGU 09625	3, 42	28.05.2009
MGU 09725	3, 42	28.05.2009
MGU 10713	3, 16, 19, 20, 21, 29, 30, 35, 36, 37, 38, 39, 40, 41, 42	05.06.2009

ND4W

Ўзбекистон Республикасининг товар белгисига берилган гувоҳномаларининг амал қилиш муддатини узайтириш

Продление срока действия свидетельства Республики Узбекистан на товарный знак

(111) Гувоҳнома рақами	(181) Гувоҳноманинг амал қилиш муддати узайтирилган сана	(111) Гувоҳнома рақами	(181) Гувоҳноманинг амал қилиш муддати узайтирилган сана
Номер свидетельства	Дата, до которой продлен срок действия свидетельства	Номер свидетельства	Дата, до которой продлен срок действия свидетельства
1162	06.06.2019	MGU 09609	18.05.2019
2704	07.04.2019	MGU 09798	23.07.2019
2705	07.04.2019	MGU 09838	04.01.2019
2899	12.05.2019	MGU 09995	13.05.2019
3056	18.05.2019	MGU 10226	16.06.2019
3151	24.11.2019	MGU 10261	06.05.2019
3678	26.06.2019	MGU 10410	09.06.2018
9139	28.12.2019	MGU 10431	09.06.2018
9755	16.06.2019		

PD4A

Ўзбекистон Республикасининг ихтирога берилган патент эгасининг номини ўзгартириш
Изменение наименования патентообладателя патента Республики Узбекистан
на изобретение

(111) Гувоҳнома рақами Номер свидетельства	(732) Гувоҳнома эгасининг ўзгартирилган номи Измененное наименование владельца свидетельства
IAP 02171	ЭйчЭмАр ФАРМА, ИНК., US
IAP 02171	Авентис Холдингз Инк., US
IAP 03695	ЭМДЖЕН ФРИМОНТ ИНК., US

PD4W

Ўзбекистон Республикасининг товар белгисига берилган гувоҳнома эгасининг
номини ўзгартириш
Изменение наименования владельца свидетельства Республики Узбекистан
на товарный знак

(111) Гувоҳнома рақами Номер свидетельства	(732) Гувоҳнома эгасининг ўзгартирилган номи Измененное наименование владельца свидетельства
9304	Ситигруп Инк., US
MGU 10410, MGU 10431	“Imperial Tobacco Ukraine” хорижий инвестицияли корхона, UA Предприятие с иностранной инвестицией “Imperial Tobacco Ukraine”, UA

TE4A

Ўзбекистон Республикасининг ихтирога берилган патент эгасининг манзилгоҳини
ўзгартириш
Изменение адреса патентообладателя Республики Узбекистан
на изобретение

(111) Гувоҳнома рақами Номер свидетельства	(732) Гувоҳнома эгасининг ўзгартирилган номи Измененное наименование владельца свидетельства
IAP 03695	6701 Кайзер Драйв, Фримонт, Калифорния, 94555, US 6701 Кайзер Драйв, Фримонт, Калифорния, 94555, US

TE4W**Ўзбекистон Республикасининг товар белгисига берилган гувоҳнома эгасининг манзилгоҳини ўзгартириш****Изменение адреса владельца свидетельства Республики Узбекистан на товарный знак**

(111) Гувоҳнома рақами Номер свидетельства	(732) Манзил Адрес
9304	399 Парк Авеню, Нью-Йорк, Нью Йорк 10043, US 399 Парк Авеню, Нью-Йорк, Нью Йорк 10043, US
MGU 10410, MGU 10431	Украина, Киев, Заболотний кўчаси, 35., UA Украина, Киев, ул. Заболотного 35, UA

Товар белгисига гувоҳнома дубликатини бериш**Выдача дубликата свидетельства на товарный знак**

(111) Гувоҳнома рақами Номер свидетельства	(210) Талабнома рақами Номер заявки	(732) Товар белгиси эгасининг номи Наименование владельца товарного знака	(580) Дубликат берилган сана* Дата выдачи дубликата*
6954	MBGU 9601376	ТЕТЛИ GB ЛИМИТИД, ЛОНДОН, GB ТЕТЛИ GB ЛИМИТИД, ЛОНДОН, GB	14.07.2009
MGU 14109	MGU 2005 0472	"ASKLEPIY-SWIFT" Ўзбек-Британия кўш-ма корхонаси, UZ Совместное Узбекско-Британское предприятие "ASKLEPIY-SWIFT", UZ	16.07.2009

«Расмий ахборотнома»нинг 2009 йил 7-сонида 20 та ихтиролар, 11 та фойдали моделлар, 9 та саноат намуналари, 172 та товар белгилари, 16 та ЭХМ учун дастурлар, 2 ихтиро ва 3 та товар белгилари бўйича лицензия шартномаси, 10 та товар белгилари бўйича ҳуқуқни бошқа шахсга ўтказиш тўғрисидаги маълумотлар нашр қилинди.

В официальном бюллетене № 7, 2009 г. опубликованы сведения о 20 изобретениях, 11 полезных моделях, девяти промышленных образцах, 172 товарных знаках, 16 программах для ЭВМ, о двух лицензионных договорах на изобретение, трех лицензионных договорах на товарные знаки и десяти договорах о передаче права на товарные знаки.

**ДАВЛАТЛАРНИНГ КОДЛАРИ (БИМТ ST.3 стандарти)
КОДЫ ГОСУДАРСТВ (Стандарт ВОИС ST.3)**

AP	Африканская региональная организация промышленной собственности (АРИПО)	CG	Конго	IS	Исландия	PH	Филиппины
		CH	Швейцария	IT	Италия	PK	Пакистан
		CI	Кот Дивуар	JM	Ямайка	PL	Польша
BX	Ведомство по товарным знакам и промышленным образцам Бенилюкса	CK	Острова Кука	JO	Иордания	PT	Португалия
		CL	Чили	JP	Япония	PW	Палау
		CM	Камерун	KE	Кения	PY	Парагвай
EA	Евразийское патентное ведомство (ЕАПВ)	CN	Китай	KG	Кыргызстан	QA	Катар
		CO	Колумбия	KH	Камбоджа	RO	Румыния
EM	Ведомство по гармонизации на внутреннем рынке (товарные знаки и промышленные образцы)	CR	Коста-Рика	KI	Кирибати	RU	Российская Федерация
		CU	Куба	KM	Коморы	RW	Руанда
		CV	Кап Верде	KN	Сент Киттс и Невис	SA	Саудовская Аравия
EP	Европейское патентное ведомство (ЕПВ)	CY	Кипр	KP	Корейская Народно-Демократическая Республика	SB	Соломоновы острова
		DE	Германия		Республика	SC	Сейшелы
		DJ	Джибути	KR	Республика Корея	SD	Судан
GC	Патентное ведомство Совета по сотрудничеству арабских государств Персидского залива	DK	Дания	KW	Кувейт	SE	Швеция
		DM	Доминика	KY	Кайманские острова	SG	Сингапур
		DO	Доминиканская Республика	KZ	Казахстан	SH	Святая Елена
		DZ	Алжир	LA	Народная Демократическая Республика Лао	SI	Словения
OA	Африканская организация интеллектуальной собственности (ОАПИ)	EC	Эквадор	LB	Ливан	SK	Словакия
		EE	Эстония	LC	Сент-Люсия	SL	Сьерра Леоне
		EG	Египет	LI	Лихтенштейн	SM	Сан Марино
WO	Всемирная организация интеллектуальной собственности (ВОИС)	EH	Западная Сахара	LK	Шри-Ланка	SN	Сенегал
		ER	Эритрея	LR	Либерея	SO	Сомали
AD	Андорра	ES	Испания	LS	Лесото	SR	Суринам
AE	Объединенные Арабские Эмираты	ET	Эфиопия	LT	Литва	ST	Сан Томе и Принсипе
		FI	Финляндия	LU	Люксембург	SV	Эль Сальвадор
AF	Афганистан	FJ	Фиджи	LV	Латвия	SY	Сирийская Арабская Республика
AG	Антигуа и Барбуда	FK	Фолклендские острова (Мальвины)	LY	Ливийская Арабская Джамахирия	SZ	Свазиленд
AI	Ангилья	FM	Микронезия	MA	Марокко	TC	Терксские и Кайкосские острова
AL	Албания	FO	Фарерские острова	MC	Монако	TD	Чад
AM	Армения	FR	Франция	MD	Республика Молдова	TG	Того
AN	Антильские острова	GA	Габон	MG	Мадагаскар	TH	Таиланд
AO	Ангола	GB	Великобритания	MK	Македония	TJ	Таджикистан
AR	Аргентина	GD	Гренада	ML	Мали	TM	Туркменистан
AT	Австрия	GE	Грузия	MM	Мианмар	TN	Тунис
AU	Австралия	GH	Гана	MN	Монголия	TO	Тонго
AW	Аруба	GI	Гибралтар	MO	Макао	TL	Тимор-Лест
AZ	Азербайджан	GL	Гренландия	MP	Северные Марианские острова	TR	Турция
BA	Босния и Герцеговина	GM	Гамбия	MR	Мавритания	TT	Тринидад и Тобаго
BB	Барбадос	GN	Гвинея	MS	Монсеррат	TV	Тувалу
BD	Бангладеш	GQ	Экваториальная Гвинея	MT	Мальта	TW	Тайвань
BE	Бельгия	GR	Греция	MU	Маврикий	TZ	Танзания
BF	Буркина Фасо	GS	Южная Джорджия и Южные Сандвичевы острова	MV	Мальдивы	UA	Украина
BG	Болгария			MW	Малави	UG	Уганда
BH	Бахрейн			MX	Мексика	US	США
BI	Бурунди	GT	Гватемала	MY	Малайзия	UY	Уругвай
VJ	Бенин	GW	Гвинея-Бисау	MZ	Мозамбик	UZ	Узбекистан
BM	Бермудские острова	GY	Гайяна	NA	Намибия	VA	Святой Престол
BN	Бруней Даруссалам	NK	Гонконг	NE	Нигер	VC	Сент Винсент и Гренадины
BO	Боливия	HN	Гондурас	NG	Нигерия	VE	Венесуэла
BR	Бразилия	HR	Хорватия	NI	Никарагуа	VG	Виргинские острова (Британские)
BS	Багамы	HT	Гаити	NL	Нидерланды	VN	Вьетнам
BT	Бутан	HU	Венгрия	NO	Норвегия	VU	Вануату
BV	Буве остров	ID	Индонезия	NP	Непал	WS	Самоа
BW	Ботсвана	IE	Ирландия	NR	Науру	YE	Йемен
BY	Беларусь	IL	Израиль	NZ	Новая Зеландия	YU	Югославия
BZ	Белиз	IN	Индия	OM	Оман	ZA	Южная Африка
CA	Канада	IQ	Ирак	PA	Панама	ZM	Замбия
CD	Демократическая Республика Конго	IR	Иран (Исламская Республика)	PE	Перу	ZW	Зимбабве
				PG	Папуа Новая Гвинея		

XIV. РЎЙХАТГА ОЛИНГАН ТОВАР БЕЛГИЛАРИ РАНГЛИ ТАСВИРЛАРИНИНГ ИФОДАСИ

ВОСПРОИЗВЕДЕНИЕ ЦВЕТНЫХ ИЗОБРАЖЕНИЙ ЗАРЕГИСТРИРОВАННЫХ ТОВАРНЫХ ЗНАКОВ

MGU 18317



MGU 18321



MGU 18323



MGU 18326



КАТРАНЖИ

MGU 18330



MGU 18337



MGU 18340



MGU 18341



MGU 18343



MGU 18347



MGU 18348



MGU 18349

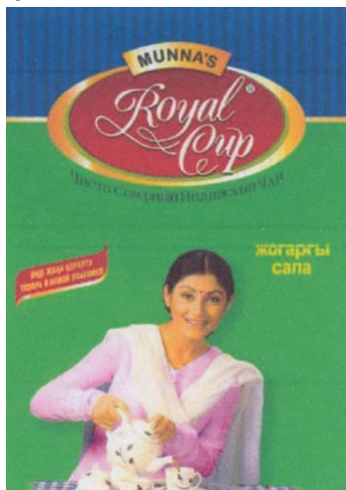

MGU 18350



MGU 18354



MGU 18361



MGU 18370



MGU 18371



MGU 18373



MGU 18377

UzCDL

MGU 18402



MGU 18403

DEKOS

MGU 18404

DekoPoligraf

MGU 18405



MGU 18406

THE BIOPROCESS GROUP
BIO  **PROCESS**

MGU 18408



MGU 18409



MGU 18410



MGU 18413



MGU 18414

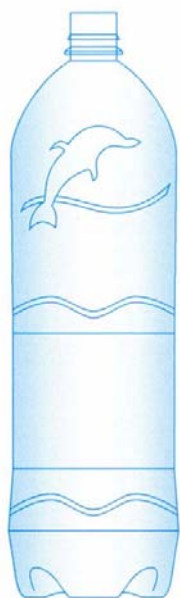

MGU 18415



MGU 18417

ELAMEX

MGU 18426



MGU 18427



MGU 18428



MGU 18431



MGU 18437



MGU 18438



MGU 18441



MGU 18444

MGU 18445

MGU 18451

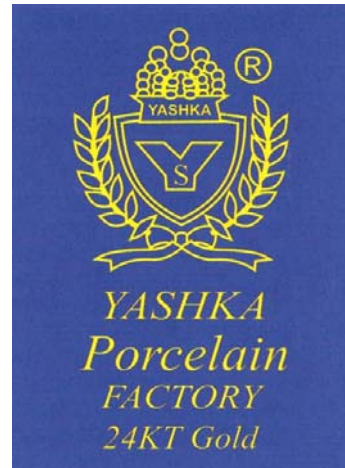

MGU 18453



MGU 18454



MGU 18457



MGU 18458

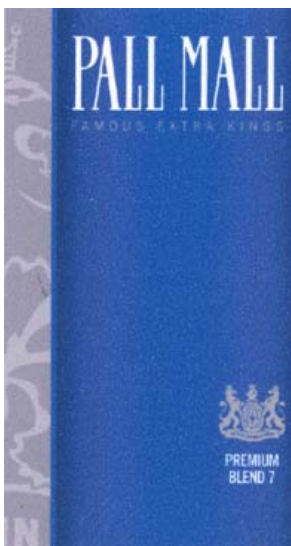

MGU 18459

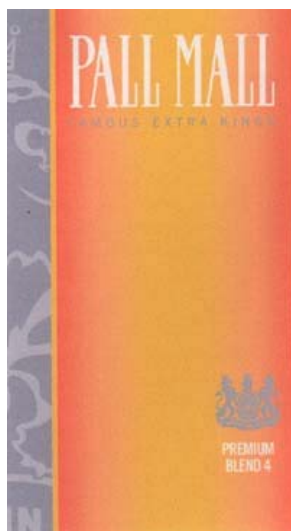

MGU 18465



MGU 18466



MGU 18467



MGU 18468



MGU 18470



MGU 18471



MGU 18478



MGU 18481



MGU 18482



MGU 18485



MGU 18487



Бош мухаррир	Б.А. Амонов
Таржимонлар	Р.В. Кобулова Н.М. Рахимова Л.В. Алимова А. Маликов
Мухаррир	Э.Р. Торосян
Оригинал-макет учун масъул	Г.С. Вапаева
Чоп этиш учун масъул	Й.М. Уринов

Босишга 24.07.2009 й. рухсат этилди.
Қоғоз бичими 60x84 1/8. Адади 20.
Офсет қоғози. Шартли ҳисоб нашриёт табоғи 36,25 б.т.

ЎзР, Давлат патент идораси
100047, Тошкент, Тўйтепа кўчаси, 2а уй

Ўзбекистон Республикаси Давлат патент идорасининг «PATENT-PRESS»
TEZKOR NASHR QILISH MARKAZI SHO‘BA KORXONASI да чоп этилди

© ЎзР Давлат патент идораси, 2009 й.

Главный редактор	Б.А. Амонов
Переводчики	Р.В. Кобулова Н.М. Рахимова Л.В. Алимова А. Маликов
Редактор	Э.Р. Торосян
Ответственный за оригинал-макет	Г.С. Вапаева
Ответственный за выпуск	Й.М. Уринов

Подписано в печать 24.07.2009 г.
Формат бумаги 60x84 1/8. Тираж 20.
Бумага офсетная. Уч.-изд. л. 36,25.

Государственное патентное ведомство Республики Узбекистан
100047, Ташкент, ул. Туйтепа, 2а
Отпечатано на Дочернем предприятии Государственного патентного
ведомства Республики Узбекистан Центр оперативной печати «PATENT-
PRESS»

© Государственное патентное ведомство РУз, 2009 г.